



LIZEN

ĐỒNG HÀNH KIẾN TẠO GIÁ TRỊ

BÁO CÁO THƯỜNG NIÊN 2023





CHỦ ĐỀ

BỨT PHÁ CÙNG CAO TỐC

MỤC LỤC

I. THÔNG TIN CHUNG

- 1. Thông tin khái quát 05
- 2. Ngành nghề kinh doanh và địa bàn kinh doanh 06
- 3. Thông tin về mô hình quản trị, Tổ chức kinh doanh và bộ máy quản lý 12
- 4. Định hướng phát triển 14
- 5. Các rủi ro 21

III. BÁO CÁO CỦA BAN TỔNG GIÁM ĐỐC

- 1. Báo cáo kết quả hoạt động Sản xuất kinh doanh 58
- 2. Tình hình tài chính 59
- 3. Những cải tiến cơ cấu tổ chức, chính sách, quản lý 61
- 4. Kế hoạch phát triển trong tương lai 65
- 5. Giải trình của Ban Tổng Giám đốc đối với ý kiến kiểm toán 66
- 6. Báo cáo đánh giá liên quan đến trách nhiệm về môi trường và xã hội của Công ty 70

V. QUẢN TRỊ CÔNG TY 2022

- 1. Hội đồng quản trị 79
- 2. Ủy ban kiểm toán 80
- 3. Các giao dịch, thù lao và các khoản lợi ích của HĐQT, Ban Giám đốc và Ủy ban kiểm toán 85

II. TÌNH HÌNH HOẠT ĐỘNG TRONG NĂM

- 1. Tình hình hoạt động sản xuất kinh doanh 28
- 2. Tổ chức & Nhân sự 30
- 3. Tình hình đầu tư, tình hình thực hiện các dự án 34
- 4. Tình hình tài chính 38
- 5. Cơ cấu cổ đông, thay đổi vốn đầu tư của chủ sở hữu 41
- 6. Báo cáo tác động liên quan đến môi trường và xã hội của Công ty 45

IV. ĐÁNH GIÁ CỦA HĐQT VỀ HOẠT ĐỘNG CỦA CÔNG TY

- 1. Đánh giá của Hội đồng quản trị về các mặt hoạt động của Công ty 74
- 2. Đánh giá của Hội đồng quản trị về hoạt động của Ban Tổng Giám đốc 75
- 3. Các kế hoạch, định hướng của Hội đồng quản trị 77

VI. BÁO CÁO TÀI CHÍNH

101

I. THÔNG TIN CHUNG



1. THÔNG TIN KHÁI QUÁT

Công ty Cổ phần LIZEN (LIZEN), mã chứng khoán LCG, tiền thân là Công ty Cổ phần Licogi 16 (Locogi 16) được thành lập vào năm 2001, đến nay đã có hơn 20 năm kinh nghiệm trong lĩnh vực xây dựng tại Việt Nam. Với các giá trị cốt lõi “Trách nhiệm - Nhân văn - Sáng tạo”, LIZEN tự tin vững bước với tầm nhìn trở thành Tập đoàn Đầu tư - Xây dựng Công trình Giao thông - Hạ tầng kỹ thuật và Công nghiệp hàng đầu Việt Nam và khu vực.

Hiện tại, LIZEN hoạt động chính trong 3 lĩnh vực: Hạ tầng giao thông, Bất động sản, Năng lượng tái tạo & Xây dựng dân dụng – Công nghiệp. Với triết lý kinh doanh “Đồng hành kiến tạo giá trị”, LIZEN đã xây dựng được uy tín, niềm tin từ khách hàng và đối tác qua các dự án đã và đang thi công.

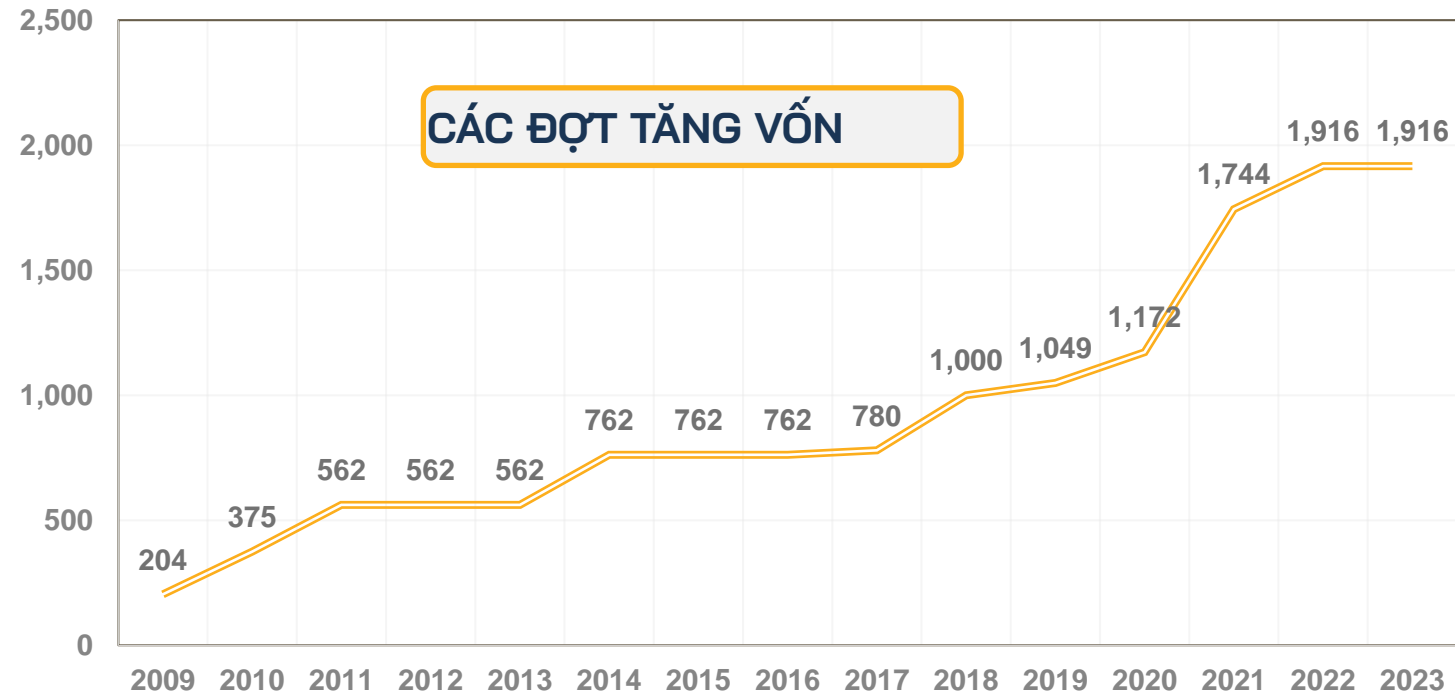

1. THÔNG TIN KHÁI QUÁT



Tên tiếng Việt: **CÔNG TY CỔ PHẦN LIZEN**
Tên tiếng Anh: **LIZEN Joint Stock Company**
Tên viết tắt: **LIZEN**
Giấy ĐKKD số: **0302310209** cấp lần đầu ngày 02/06/2006 và thay đổi lần thứ 25 ngày 22 tháng 3 năm 2023
Mã cổ phiếu: **LCG**
Thời gian niêm yết: 2008
Địa chỉ niêm yết: Sàn Giao dịch chứng khoán
Sở Giao dịch Chứng khoán TP.HCM-HOSE



VỐN ĐIỀU LỆ: 1.916.411.700.000 đồng
TỔNG SỐ CỔ PHIẾU: 191.641.170 cổ phiếu



Địa chỉ trụ sở: 24A Phan Đăng Lưu, phường 6, quận Bình Thạnh, TP.Hồ Chí Minh
Điện thoại: 028.38411375
Fax: 028.38411376
Email: info@LIZEN.vn
Website: LIZEN.vn

1. THÔNG TIN KHÁI QUÁT

LỊCH SỬ HÌNH THÀNH VÀ PHÁT TRIỂN

2001

Công ty Xây dựng số 16 được thành lập trên cơ sở tổ chức lại Chi nhánh tại TP.Hồ Chí Minh của Tổng Công ty Xây dựng và Phát triển Hạ tầng LICOGI

2003

Được tổ chức UKAS cấp chứng chỉ quản lý chất lượng ISO 9001 – 2000

2006

- Chính thức chuyển mô hình hoạt động từ doanh nghiệp Nhà nước thành Công ty Cổ phần LICOGI 16
- Đón nhận Bằng khen của Thủ tướng chính phủ dành cho đơn vị có thành tích trong công tác từ 2001–2005, góp phần vào sự nghiệp xây dựng CNXH và bảo vệ Tổ quốc

2008

- LICOGI 16 chính thức niêm yết cổ phiếu tại SGDCK TP.HCM với mã chứng khoán LCG
- Đầu tư thiết bị sản xuất bê tông đầm lăn (RCC) hiện đại nhất Việt Nam phục vụ thi công Thủy điện Bản Chát với tổng kinh phí là 230 tỷ đồng

2009

Góp vốn thành lập Công ty Cổ phần Điện lực LICOGI 16

2010

Đầu tư mua lại 80% vốn của Công ty TNHH Thương mại Xây dựng 12

2011

- Tổ chức Lễ kỷ niệm khối bê tông thứ 1 triệu
- Đầu tư dự án Quản trị tổng thể doanh nghiệp ERP SAP

2014

Liên doanh góp vốn thành lập Công ty Cổ phần BOT 38

2016

- Kỷ niệm 15 năm thành lập công ty ngày 21/10/2016
- Khánh thành nhà máy bê tông nhựa nóng Benninghoven ECO 2000U tại Quảng Ninh

2017

- Thành lập Công ty Cổ phần Đầu tư Hạ tầng LICOGI 16
- Thành lập Công ty Cổ phần Đầu tư Tiện ích LICOGI 16

1. THÔNG TIN KHÁI QUÁT

LỊCH SỬ HÌNH THÀNH VÀ PHÁT TRIỂN

2018

- Thành lập Công ty Cổ phần Đầu tư Năng lượng tái tạo LICOGI 16
- Thành lập Công ty Cổ phần Bất động sản LICOGI 16
- Thành lập Công ty Đầu tư Năng lượng tái tạo LICOGI 16 Gia Lai
- Thành lập Công ty Đầu tư Năng lượng tái tạo LICOGI 16 Ninh Thuận
- Góp vốn thành lập Công ty Cổ phần Cấp nước Khu kinh tế Đông Nam Quảng Trị
- Thành lập Xí nghiệp Bê tông nhựa nóng – Chi nhánh Công ty Cổ phần LICOGI 16
- Thành lập Xí nghiệp sản xuất và thương mại Vật liệu xây dựng LICOGI 16 – Chi nhánh Công ty Cổ phần LICOGI 16 tại Lạng Sơn
- Đầu tư mua lại 80% cổ phần Công ty Cổ phần Licons Việt Nam

2019

- Thành lập Công ty Cổ phần Điện gió LICOGI 16 Quảng Trị 1 – Công suất 50MWp
- Thành lập Công ty Cổ phần Điện gió LICOGI 16 Quảng Trị 2 – Công suất 50MWp
- Cao tốc Bắc Giang-Lạng Sơn được đưa vào sử dụng.
- Khánh thành Nhà máy điện mặt trời Chư Ngọc-Gia Lai 15MWp

2020

Khánh thành Nhà máy điện mặt trời Solar Farm Nhơn Hải 35MWp



2022

Thay đổi nhận diện thương hiệu từ LICOGI 16 thành Công ty Cổ phần LIZEN (LIZEN)



1. THÔNG TIN KHÁI QUÁT

2023

- ❖ LIZEN ghi dấu ấn mạnh mẽ là doanh nghiệp hàng đầu trong lĩnh vực thi công hạ tầng giao thông, khẳng định thương hiệu qua các công trình trọng điểm quốc gia: Cao tốc Vũng Áng – Bùn, Cao tốc Vân Phong – Nha Trang, Cao tốc Biên Hòa – Vũng Tàu giai đoạn 1, Cụm dự án Hưng Yên...
- ❖ Top 20 doanh nghiệp có Báo cáo thường niên tốt nhất tại Cuộc bình chọn Doanh nghiệp niêm yết năm 2023



CÁC SỰ KIỆN KHÁC

- Huân chương Lao động hạng ba năm 2007
- Chứng nhận “Thương hiệu Chứng khoán uy tín 2009” và danh hiệu “Top 100 Doanh nghiệp niêm yết hàng đầu VN” dành cho các doanh nghiệp tiêu biểu trên thị trường chứng khoán Việt Nam
- Chứng nhận “Thương hiệu chứng khoán uy tín – 2010” dành cho doanh nghiệp tiêu biểu trên thị trường chứng khoán Việt Nam.
- Chứng nhận “Top 500 doanh nghiệp tư nhân lớn nhất Việt Nam năm 2011”
- Huân chương Lao động hạng nhì năm 2011
- Cờ truyền thống của UBND TP.HCM năm 2011
- Cờ truyền thống của UBND Đồng Nai năm 2011
- Chứng nhận Top 50 Công ty kinh doanh hiệu quả nhất Việt Nam năm 2012
- Cờ thi đua của Chính phủ năm 2015
- Chứng nhận “Top 500 doanh nghiệp lớn nhất Việt Nam” năm 2019, 2020, 2021, 2022
- Top 20 doanh nghiệp có Báo cáo thường niên tốt nhất tại Cuộc bình chọn Doanh nghiệp niêm yết năm 2023



2. NGÀNH NGHỀ KINH DOANH VÀ ĐỊA BÀN KINH DOANH

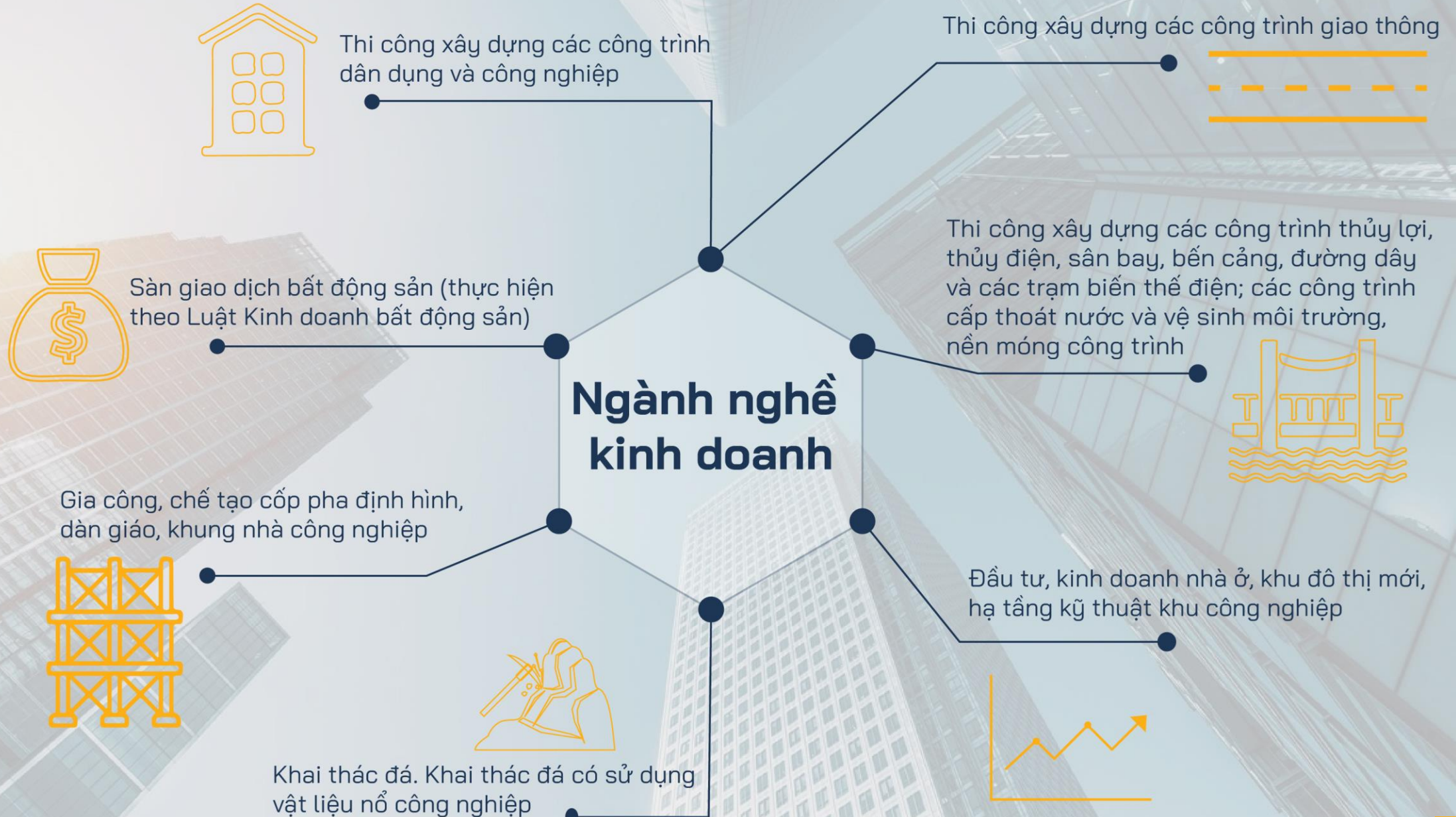

2. NGÀNH NGHỀ KINH DOANH VÀ ĐỊA BÀN KINH DOANH

LIZEN có địa bàn kinh doanh toàn quốc với nhiều dự án trải dài các tỉnh từ Bắc-Trung-Nam-Tây Nguyên



3. THÔNG TIN VỀ MÔ HÌNH QUẢN TRỊ, TỔ CHỨC KINH DOANH VÀ BỘ MÁY QUẢN LÝ



MÔ HÌNH QUẢN TRỊ

Theo điểm b khoản 1 Điều 134 Luật Doanh nghiệp 2014:
Đại hội đồng cổ đông, Hội đồng quản trị, Tổng Giám đốc
và có Ủy ban Kiểm toán nội bộ thuộc Hội đồng quản trị.



"Hãy tự hào và tự tin để nói rằng: tôi là người của LIZEN"

Ông BUI DƯƠNG HÙNG Chủ tịch HĐQT

- Năm sinh: 1958
- Tỷ lệ sở hữu cổ phần: 3,03%
- Trình độ chuyên môn: Kỹ sư đô thị
- Quá trình công tác:
 - 04/2001 – 01/2006: Giám đốc Công ty Xây dựng số 16 thuộc Tổng Công ty Xây dựng và Phát triển Hạ tầng (LICOGI)
 - 02/2006 – 06/2007: Chủ tịch HĐQT, Tổng Giám đốc Công ty Cổ phần LICOGI 16
 - 07/2007 – 03/2013: Chủ tịch HĐQT Công ty Cổ phần LICOGI 16
 - 04/2013 – 12/2017: Chủ tịch HĐQT, Tổng Giám đốc Công ty Cổ phần LICOGI 16
 - 01/2018 – nay: Chủ tịch HĐQT Công ty Cổ phần LICOGI 16 nay là Công ty Cổ phần LIZEN

Chức vụ hiện đang nắm giữ tại tổ chức khác:

- Chủ tịch HĐQT Công ty Cổ phần Đầu tư Năng lượng tái tạo LICOGI 16
- Chủ tịch HĐQT Công ty Cổ phần Đầu tư Hạ tầng LIZEN
- Thành viên HĐQT Công ty Cổ phần BOT Bắc Giang - Lạng Sơn

Ông TĂNG QUỐC THUỘC Phó Chủ tịch HĐQT



- Năm sinh: 1977
- Tỷ lệ sở hữu cổ phần: 0,64%
- Trình độ chuyên môn: Kỹ sư Xây dựng, Cử nhân Kinh tế và QTKD
- 2006 – 2009: Chỉ huy trưởng công trình, Phó phòng KT-KH Công ty Cổ phần LICOGI 16
- 2009 – 2010: Phó Giám đốc Công ty Cổ phần LICOGI 16.1
- 2012 – 2015: Giám đốc Công ty Cổ phần LICOGI 16.1
- 05/2016 – 04/2017: Phó Tổng Giám đốc, Giám đốc thi công Công ty Cổ phần LICOGI 16
- 05/2017 – 12/2017: Tổng Giám đốc, Giám đốc KT-KH Công ty Cổ phần LICOGI 16
- 01/2018 – 05/2020: Tổng Giám đốc Công ty Cổ phần LICOGI 16
- 06/2020 – 04/2022: Tổng Giám đốc, Thành viên HĐQT Công ty Cổ phần LICOGI 16
- 04/2022 - nay: Phó Chủ tịch HĐQT Công ty Cổ phần LIZEN

Chức vụ hiện đang nắm giữ tại tổ chức khác:

- Thành viên HĐQT Công ty Cổ phần Đầu tư Hạ tầng LIZEN
- Chủ tịch HĐQT Công ty Cổ phần BOT Bắc Giang - Lạng Sơn - Hữu Nghị
- Thành viên HĐQT Công ty Cổ phần Đầu tư Năng lượng tái tạo LICOGI 16
- Chủ tịch HĐQT Công ty Cổ phần Bất động sản LIZEN
- Chủ tịch HĐQT Công ty Cổ phần Đầu tư Tiện ích LICOGI 16



Ông DƯƠNG KIM NGỌC

Thành viên HĐQT

- Năm sinh: 1964
- Tỷ lệ sở hữu cổ phần: 0%
- Trình độ chuyên môn: Tiến sĩ Quản lý kinh tế, Cử nhân Tài chính

Quá trình công tác:

- 03/1988 – 12/1989: Bộ đội Cục hầu cần - Quân đoàn 3
- 01/1990 – 10/1991: Nhân viên Ngân hàng Đầu tư và PTVN - Chi nhánh Vĩnh Phú
- 10/1991 – 1994: Phó Kế toán trưởng Tổng Công ty Sông Đà
- 1994 – 1997: Kế toán trưởng Công ty TVTK Sông Đà
- 1997 – 2001: Kế toán trưởng Công ty Sông Đà 8
- 2001 – 2002: Kế toán trưởng Công ty Sông Đà 3
- 2002 – 2005: Kế toán trưởng Đại diện TCT Sông Đà tại miền Trung
- 2005 – 2006: Phó Kế toán trưởng Tổng Công ty Sông Đà
- 2006 – 2014: Kế toán trưởng-Phó TGĐ Công ty Cổ phần Sông Đà 9
- 2014 – nay: Trưởng phòng XDCB và MSTs Vietinbank
- 04/2023 – nay: Thành viên HĐQT Công ty Cổ phần LIZEN



Ông NGUYỄN VĂN NGHĨA

Thành viên HĐQT,

Thành viên Ủy ban Kiểm toán

- Năm sinh: 1963
- Tỷ lệ sở hữu cổ phần: 5,10%
- Trình độ chuyên môn: Đại học

Quá trình công tác:

- 2005 – 2006: Kế toán trưởng Công ty Cổ phần Prime Vĩnh Phúc
- 2006 – 2008: Phó Tổng Giám đốc Công ty Cổ phần Prime Group
- 2009 – 2016: Phó Tổng Giám đốc, Thành viên HĐQT Công ty Cổ phần Prime Group
- 2016 – nay: Chủ tịch HĐQT Công ty TNHH Thương mại Xây dựng Vận tải Thành Long
- 04/2020 – 10/2021: Thành viên HĐQT Công ty Cổ phần Gạch men Tasa
- 06/2020 – nay: Thành viên HĐQT Công ty Cổ phần LICOGI 16 nay là Công ty Cổ phần LIZEN

Chức vụ hiện đang nắm giữ tại tổ chức khác:

- Chủ tịch HĐQT Công ty Cổ phần Cơ khí Xây dựng AMECC

3.1 HỘI ĐỒNG QUẢN TRỊ



Ông PHAN NGỌC HIẾU
Thành viên HĐQT độc lập

- Năm sinh: 1975
- Tỷ lệ sở hữu cổ phần: 0%
- Trình độ chuyên môn: Kỹ sư

Quá trình công tác:

- 1997 – 2015: Tổng Giám đốc tại Công ty Cổ phần Cơ khí Kết cấu thép Sóc Sơn
- 2010 – nay: Thành viên HĐQT Công ty Cổ phần Cơ khí và Xây dựng Thương mại Đại Dững; Thành viên HĐQT Công ty Cổ phần Điện lực LICOGI 16
- 05/2016 – nay: Thành viên HĐQT Công ty Cổ phần LICOGI 16 nay là Công ty Cổ phần LIZEN

Chức vụ hiện đang nắm giữ tại tổ chức khác:

- Thành viên HĐQT Công ty Cổ phần Đầu tư Năng lượng tái tạo LICOGI 16
- Thành viên HĐQT Công ty Cổ phần Dây cáp điện VN
- Thành viên HĐQT Công ty Cổ phần Cơ điện Miền Trung
- Thành viên HĐQT Công ty Cổ phần Cơ khí XD Thương mại Đại Dững



Ông BUDIMAN SATRIO SUDONO LIEM

Thành viên HĐQT độc lập

- Năm sinh: 1961
- Tỷ lệ sở hữu cổ phần: 0,05%
- Trình độ chuyên môn: Cử nhân Kế toán, Thạc sĩ Quản trị kinh doanh

Quá trình công tác:

- 1993 – nay: Phó Chủ tịch cấp cao Công ty Chứng khoán Nikko Indonesia
- 04/2016 – nay: Thành viên HĐQT Công ty Cổ phần LICOGI 16 nay là Công ty Cổ phần LIZEN

3.2 CƠ CẤU BỘ MÁY QUẢN LÝ



3.3 CÔNG TY CON VÀ CÔNG TY LIÊN KẾT

Tên công ty con	Lĩnh vực kinh doanh chính	Tình trạng hoạt động	Tỷ lệ biểu quyết (%)	
			Số cuối năm	Số đầu năm
1. Công ty CP Đầu tư Hạ tầng LIZEN	Cung cấp dịch vụ xây dựng	Đang hoạt động	95	95
2. Công ty TNHH Xây dựng và Thương mại 12	Đầu tư và phát triển khu dân cư	Đang hoạt động	80	80
3. Công ty Cổ phần Đầu tư Tiện ích LICOGI 16	Cung cấp dịch vụ tiện ích	Đang hoạt động	75	75
4. Công ty Cổ phần Đầu tư Năng lượng Tái tạo LICOGI 16	Đầu tư và phát triển các dự án năng lượng	Đang hoạt động	97	97
5. Công ty Cổ phần Bất động sản LIZEN	Bất động sản	Đang hoạt động	95	95
6. Công ty Cổ phần Điện Mặt trời Chư Ngọc	Sản xuất điện mặt trời	Đang hoạt động	98	-
7. Công ty Cổ phần Licons Việt Nam	Cung cấp dịch vụ xây dựng	Đang hoạt động	80	80

Tên công ty liên kết	Lĩnh vực kinh doanh chính	Tình trạng hoạt động	Tỷ lệ biểu quyết (%)	
			Số cuối năm	Số đầu năm
1. Công ty Cổ phần BOT Bắc Giang – Lạng Sơn – Hữu Nghị	Đầu tư và phát triển hạ tầng	Đang hoạt động	32,34	35,83
2. Công ty TNHH Nhiên liệu Sinh học Phương Đông	Sản xuất hóa chất	Đang hoạt động	22,00	22,00
3. Công ty Cổ phần nước Đông Nam Quảng Trị	Khai thác, xử lý và cung cấp nước	Đang hoạt động	45,00	45,00
4. Công ty Cổ phần Điện lực LICOGI 16	Thi công lắp đặt các hệ thống điện	Đang hoạt động	-	30,56

4. ĐỊNH HƯỚNG PHÁT TRIỂN

4.1 CÁC MỤC TIÊU CHỦ YẾU CỦA CÔNG TY

Giai đoạn hiện tại, LIZEN tập trung trong việc phát triển ba lĩnh vực Hạ tầng Giao thông, Bất động sản và XDDD-CN & Năng lượng tái tạo. Mục tiêu đầu tư ngoài kỳ vọng thu lợi nhuận tài chính thì còn đem lại nguồn công việc cho mảng xây dựng nhằm duy trì hoạt động lõi, tạo nguồn lợi nhuận ổn định và tạo nguồn tiền ngắn hạn hỗ trợ cho hoạt động đầu tư. Việc này giúp xây dựng hình ảnh thương hiệu Công ty ngày càng phát triển.

HẠ TẦNG GIAO THÔNG



BẤT ĐỘNG SẢN



HẠ TẦNG DÂN DỤNG - CÔNG NGHIỆP & NĂNG LƯỢNG TÁI TẠO



4.2 CHIẾN LƯỢC PHÁT TRIỂN TRUNG VÀ DÀI HẠN



Lĩnh vực Hạ tầng giao thông

Chiến lược phát triển theo cách thức đầu tư tài chính để lấy nguồn công việc cho xây dựng. Thời gian này, LIZEN tập trung chính cho dự án đầu tư công nên không ưu tiên cho dự án dạng PPP.



Lĩnh vực Bất động sản

LIZEN đã phối hợp với cơ quan chức năng ban ngành địa phương ở tỉnh Thanh Hóa, Ninh Thuận, Lâm Đồng để hoàn thiện hồ sơ đề xuất dự án và thực hiện các bước tiếp theo để có các hồ sơ phục vụ công tác đấu thầu dự án nhằm mục tiêu được phê duyệt chấp thuận chủ trương đầu tư trong các năm sắp tới.

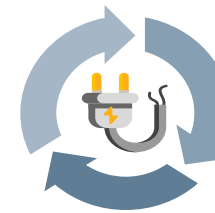

Lĩnh vực năng lượng tái tạo

- Đối với lĩnh vực năng lượng tái tạo thì công ty sẽ tập trung phát triển trong lĩnh vực Điện mặt trời, điện gió và các lĩnh vực năng lượng khác.

- Kế hoạch sẽ bắt đầu triển khai đầu tư xây dựng sau khi có thông tin cụ thể về cơ chế giá điện từ chính phủ, để triển khai được mục tiêu này thì công ty đã thực hiện việc hợp tác cùng các đối tác có năng lực kinh nghiệm về kỹ thuật và tài chính để tổ chức công tác chuẩn bị cho dự án ngay ở thời điểm hiện tại.



4.3 CÁC MỤC TIÊU PHÁT TRIỂN BỀN VỮNG (MÔI TRƯỜNG, XÃ HỘI VÀ CỘNG ĐỒNG) VÀ CHƯƠNG TRÌNH LIÊN QUAN ĐẾN NGẮN HẠN VÀ TRUNG HẠN CỦA CÔNG TY

- LIZEN cam kết mục tiêu phát triển bền vững, cố gắng dung hòa 3 yếu tố: kinh tế, công bằng xã hội và bảo vệ môi trường.
- LIZEN tham gia vào các dự án phát triển ngành công nghiệp điện năng (năng lượng tái tạo) không chỉ thúc đẩy kinh tế - xã hội của địa phương ngày một đi lên mà còn thể hiện trách nhiệm đối với môi trường của doanh nghiệp khi khai thác các giải pháp năng lượng tái tạo, sử dụng tài nguyên hiệu quả và bền vững.
- Nhiều vùng đất khô cằn sỏi đá, khí hậu khắc nghiệt thừa thải năng gió lại trở thành những trang trại điện gió, điện mặt trời, làm thay đổi cả đời sống kinh tế-xã hội của cả một địa phương. Thực tế đó đang diễn ra ở nhiều địa phương. LIZEN tham gia vào các dự án phát triển ngành công nghiệp điện năng (năng lượng tái tạo) thể hiện sự đóng góp trách nhiệm của doanh nghiệp vào sự phát triển kinh tế - xã hội của địa phương, nhất là của tỉnh nghèo. Và nhờ những dự án NLTT, các con đường rải nhựa phẳng lỳ mọc lên, kết nối các vùng đất vốn hoang vu, đi lại khó khăn. Nhiều người dân ở vùng đất nghèo vốn ít sinh kế đã có công việc và thu nhập tốt hơn nhiều so với trước đây.



4.3 CÁC MỤC TIÊU PHÁT TRIỂN BỀN VỮNG (MÔI TRƯỜNG, XÃ HỘI VÀ CỘNG ĐỒNG) VÀ CHƯƠNG TRÌNH LIÊN QUAN ĐẾN NGẮN HẠN VÀ TRUNG HẠN CỦA CÔNG TY



Hướng đến mục tiêu phát triển bền vững của một doanh nghiệp xây dựng như LIZEN là biết cách đầu tư hệ thống máy móc thiết bị hiện đại, chú ý đến giảm khí thải vận hành ra môi trường. Kịp thời tuân thủ tiêu chuẩn chất lượng xây dựng theo hướng bền vững của Việt Nam và quốc tế

Trên những kilomet cao tốc có ý nghĩa đặc biệt quan trọng về kinh tế xã hội như Cao tốc Bắc Nam phía đông đã và đang ghi nhận càng nhiều hơn dấu ấn của thương hiệu LIZEN; khẳng định hành trình vươn xa bền vững, xây dựng những công trình trọng điểm quốc gia, mang lại giá trị thật cho người sử dụng và góp phần vào sự phát triển của cộng đồng.

4.3 CÁC MỤC TIÊU PHÁT TRIỂN BỀN VỮNG (MÔI TRƯỜNG, XÃ HỘI VÀ CÔNG ĐỒNG) VÀ CHƯƠNG TRÌNH LIÊN QUAN ĐẾN NGẮN HẠN VÀ TRUNG HẠN CỦA CÔNG TY



LIZEN luôn duy trì những chính sách phúc lợi, chăm lo nhân viên, đảm bảo an toàn lao động. Song hành đó là các hoạt động hướng về cộng đồng như đóng góp vào quỹ học bổng ĐH Thủy Lợi niên khóa 2023-2024, công tác xã hội trao quà Tết cho người nghèo xã Ngư Lộc, Thanh Hóa, thăm và tặng quà tại điểm trường mầm non xã Mường Kim, huyện Than Uyên, tỉnh Lai Châu cùng nhiều hoạt động khác trong năm.

5. CÁC RỦI RO

Kinh tế toàn cầu trong năm 2023 phục hồi yếu và không đồng đều giữa các nền kinh tế chủ chốt. Hoạt động sản xuất suy giảm, từ sản lượng công nghiệp đến vốn đầu tư và thương mại quốc tế, phản ánh tác động kết hợp của xu hướng chuyển dịch tiêu dùng sau đại dịch sang dịch vụ. Bất ổn địa chính trị gia tăng, lạm phát giảm chậm buộc hầu hết các nước vẫn tiếp tục thực hiện thắt chặt tiền tệ. Kinh tế thế giới năm 2024 được dự báo sẽ phục hồi yếu và sẽ đối mặt với nhiều rủi ro thách thức lớn do những diễn biến phức tạp sau thời kỳ Covid-19. Các rủi ro mới của kinh tế thế giới, trong đó chủ yếu là bất ổn địa chính trị và cạnh tranh giữa các nước lớn, tiếp tục tạo ra những thay đổi và tác động đến nền kinh tế toàn cầu trong trung và dài hạn.

LIZEN nhận định những rủi ro ảnh hưởng nhất định đến hoạt động sản xuất kinh doanh của công ty trong bối cảnh kinh tế xã hội liên tục chuyển biến và thay đổi như sau:



Rủi ro trong hoạt động kinh doanh:

Trước khi ký hợp đồng, LIZEN tăng cường xem xét hợp đồng, để có thể kiểm soát được rủi ro ngay từ đầu. Những nội dung quan trọng cần xem xét bao gồm: Ký hợp đồng với đối tác có đủ năng lực chuyên môn, các điều khoản trong hợp đồng có đầy đủ và đúng quy định hay không. Nếu phát sinh tranh chấp, phải lấy hợp đồng làm cơ sở để giải quyết.



Rủi ro trong quản lý:

Tổng thầu thiết lập cơ chế thẩm tra các nhà thầu phụ, tăng cường thẩm tra tính hợp pháp của họ, tránh xảy ra trường hợp ký hợp đồng phụ hay nhà thầu vi phạm pháp luật, cần thận trọng kiểm tra giấy phép kinh doanh của nhà thầu, giấy chứng nhận nhà thầu chuyên nghiệp, giấy chứng nhận an toàn sản xuất... Cần thận lựa chọn người quản lý dự án giỏi cùng đội ngũ trợ lý đặc lực. Phải đảm bảo trách nhiệm và tăng cường kiểm soát quy trình dự án.



Rủi ro về thuế:

Nhân viên kế toán phụ trách được tăng cường bồi dưỡng kiến thức về chính sách thuế đối với các dự án xây dựng, đảm bảo thực hiện công tác quản lý tài vụ theo đúng quy định và đóng thuế đúng thời hạn.



Rủi ro chuỗi cung ứng:

Tình trạng thiếu vật liệu xây dựng và giá leo thang có thể ảnh hưởng đến tiến độ, chi phí xây dựng và tỷ suất lợi nhuận. Tăng chi phí và thiếu nguyên liệu có thể được thúc đẩy bởi: Vấn đề vận chuyển và vận tải; Thảm họa thiên nhiên; Doanh nghiệp đóng cửa; Nhu cầu tăng đột biến; Giá nhiên liệu; Suy thoái kinh tế; Đình công và tranh chấp lao động. LIZEN chủ động theo dõi chặt chẽ sự phát triển của chuỗi cung ứng toàn cầu để theo dõi nguy cơ thiếu hụt nguyên liệu, xây dựng một chuỗi cung ứng linh hoạt và đa dạng đang nhanh chóng ở mọi quy mô.

II. TÌNH HÌNH HOẠT ĐỘNG TRONG NĂM



1. TÌNH HÌNH HOẠT ĐỘNG SẢN XUẤT KINH DOANH TRONG NĂM

Kết quả hoạt động sản xuất kinh doanh trong năm 2023:

Năm 2023, công ty đồng loạt triển khai các dự án cao tốc trọng điểm dẫn đến sản lượng và doanh thu tăng so với 2022.

CHỈ TIÊU	GIÁ TRỊ (đồng)	CHỈ TIÊU	GIÁ TRỊ (đồng)
1. Doanh thu thuần về bán hàng và cung cấp dịch vụ	2.007.948.933.386	11. Lợi nhuận (lỗ) khác	1.636.552.459
2. Giá vốn bán hàng và dịch vụ cung cấp	(1.722.779.557.756)	12. Tổng lợi nhuận kế toán trước thuế	135.323.543.005
3. Lợi nhuận gộp về bán hàng và cung cấp dịch vụ	285.169.375.630	13. Chi phí thuế TNDN hiện hành	(40.707.085.842)
4. Doanh thu về hoạt động tài chính	13.876.314.857	14. Thu nhập (chi phí) thuế TNDN hoãn lại	6.953.333.330
5. Phi tài chính Trong đó: chi phí lãi vay	(57.534.267.460) (50.643.242.852)	15. Lợi nhuận thuần sau thuế TNDN	101.569.790.493
6. Phần lỗ từ công ty liên kết	(488.036.061)	16. Lợi nhuận thuần sau thuế của công đồng công ty mẹ	103.614.621.249
7. Chi phí quản lý doanh nghiệp	(107.336.396.420)	17. (Lỗ) lợi nhuận sau thuế của cổ đông không kiểm soát	(2.044.830.756)
8. Lợi nhuận thuần từ hoạt động kinh doanh	133.686.990.546	18. Lãi cơ bản trên cổ phiếu (VND/cổ phiếu)	519
9. Thu nhập khác	6.538.712.976	19. Lãi suy giảm trên cổ phiếu (VND/cổ phiếu)	519
10. Chi phí khác	(4.902.160.517)		

1. TÌNH HÌNH HOẠT ĐỘNG SẢN XUẤT KINH DOANH TRONG NĂM

TÌNH HÌNH THỰC HIỆN SO VỚI KẾ HOẠCH

(Đơn vị: tỷ đồng)

Chỉ tiêu	Thực hiện năm 2023	Kế hoạch năm 2023	Thực hiện năm 2022	Tỷ lệ thực hiện 2022/2023
Doanh thu hợp nhất	2.007	2.850	1.006	200%
Lợi nhuận sau thuế hợp nhất	101	150	194	52%

- Doanh thu 2023: 2.007 tỷ đồng, tỷ lệ hoàn thành kế hoạch 70%, đạt gần bằng 200% doanh thu năm 2022.
- Lợi nhuận 2023: 101 tỷ đồng, tỷ lệ hoàn thành kế hoạch 67%, đạt bằng 52% lợi nhuận năm 2022.
- Chỉ số biên lợi nhuận ròng 5,0% thấp hơn so với năm 2022 do trong năm 2022 ghi nhận hoạt động chuyển nhượng vốn tại Công ty thành viên và lợi nhuận 2023 còn bị ảnh hưởng giảm do trích lập dự phòng nợ phải thu khó đòi.



2.1 DANH SÁCH BAN ĐIỀU HÀNH



Ông CAO NGỌC PHƯƠNG
Tổng Giám đốc

- Năm sinh: 1986
- Tỷ lệ sở hữu cổ phần: 0,12%
- Trình độ chuyên môn: Kỹ sư Kỹ thuật công trình

Quá trình công tác:

- 2007 – 2009: Kỹ sư QS Công ty CP XD Nhựt Tiến và Công ty TNHH Xây dựng GTC
- 09/2009 – 07/2015: Trưởng phòng Quản lý chi phí, đấu thầu Công ty CP XD Việt Đăng
- 07/2015 – 02/2017: Quản lý Thương mại Tập đoàn MESA Group
- 02/2017 – 08/2019: Kỹ sư quản lý chi phí – hợp đồng – khối lượng – đấu thầu cấp cao Công ty Arcadis Việt Nam
- 08/2019 – 06/2021: Trưởng phòng Kế hoạch – Vật tư Cty CP LICOGI 16
- 06/2021 – 04/2022: Phó Tổng Giám đốc Cty CP LICOGI 16
- 04/2022 – nay : Tổng Giám đốc Công ty CP LIZEN

Chức vụ hiện đang nắm giữ tại tổ chức khác:

- Chủ tịch HĐQT Công ty CP Điện mặt trời Chư Ngọc



Bà LÊ THỊ PHƯƠNG NAM
Phó Tổng Giám đốc

- Năm sinh: 1976
- Tỷ lệ sở hữu cổ phần: 0,2%
- Trình độ chuyên môn: Luật sư

Quá trình công tác:

- 2002 – 2010: Trợ lý Ban Tổng Giám đốc, Trưởng phòng Pháp chế Công ty Hoàng Quân
- 2013 – 11/2018: Trưởng phòng Pháp chế Cty CP LICOGI 16
- 11/2018 – 11/2019: Trưởng phòng Pháp chế, Giám đốc Hành chính – Quản trị Công ty CP LICOGI 16
- 12/2019 – nay: Phó Tổng Giám đốc Công ty CP LICOGI 16 nay là Công ty CP LIZEN.

Chức vụ hiện đang nắm giữ tại tổ chức khác:

- Thành viên HĐQT Công ty CP Bất động sản LIZEN

2.1 DANH SÁCH BAN ĐIỀU HÀNH



Ông PHÍ NGỌC ANH
Phó Tổng Giám đốc

- Năm sinh: 1972
- Tỷ lệ sở hữu cổ phần: 0,02%
- Trình độ chuyên môn: Kỹ sư đường bộ

Quá trình công tác:

- 05/2002 – 06/2009: Chuyên viên KTCL – KQLĐB VII – Tổng cục Đường bộ Việt Nam
- 06/2009 – 11/2011: Chuyên viên ĐHDA 2 – BQLDA 7 (PMU7) – Tổng cục Đường bộ Việt Nam
- 12/2011 – 2015: Trưởng phòng Xây dựng, Giám đốc BĐHDA Formosa, Giám đốc Xây dựng Công ty CP LICOGI 16
- 2016 – 04/2017: Giám đốc Kinh tế – Kế hoạch Cty CP LICOGI 16
- 04/2017 – 11/2019: Giám đốc thi công Công ty CP LICOGI 16
- 12/2019 – nay: Phó Tổng Giám đốc Công ty CP LICOGI 16 nay là Công ty CP LIZEN.

Chức vụ hiện đang nắm giữ tại tổ chức khác:

- Thành viên HĐQT Cty CP BOT Bắc Giang - Lạng Sơn - Hữu Nghị
- Thành viên HĐQT Công ty CP Licons Việt Nam

Năm 2023, không có thay đổi trong ban điều hành



Ông NGUYỄN VĂN VIỆT
Kế toán trưởng

- Năm sinh: 1985
- Tỷ lệ sở hữu cổ phần: 0,2%
- Trình độ chuyên môn: Cử nhân Kinh tế

Quá trình công tác:

- 2008 – 2012: công tác tại Cty CP PinẮc quy Miền Nam
- 2013 – nay: công tác tại Công ty CP LICOGI 16 nay là Công ty CP LIZEN.

Chức vụ hiện đang nắm giữ tại tổ chức khác:

- Thành viên HĐQT Công ty CP Bất động sản LIZEN
- Thành viên HĐQT Công ty CP Đầu tư Hạ tầng LIZEN

2.2 SỐ LƯỢNG CÁN BỘ NHÂN VIÊN

Tính đến ngày 31/12/2023, tổng nhân sự tại LIZEN là 662 người. Cơ cấu theo trình độ: Đại học và Sau Đại học 252 người (38%), Cao đẳng 38 người (6%), Trung cấp/Nghề 372 người (56%)

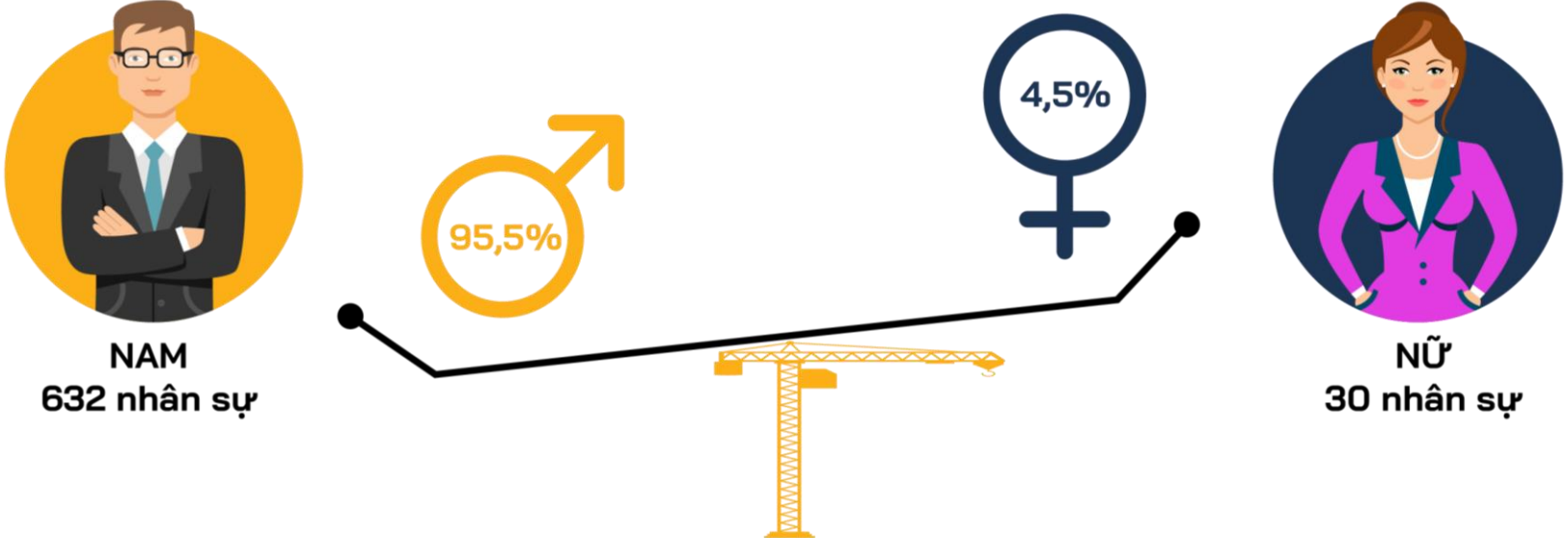
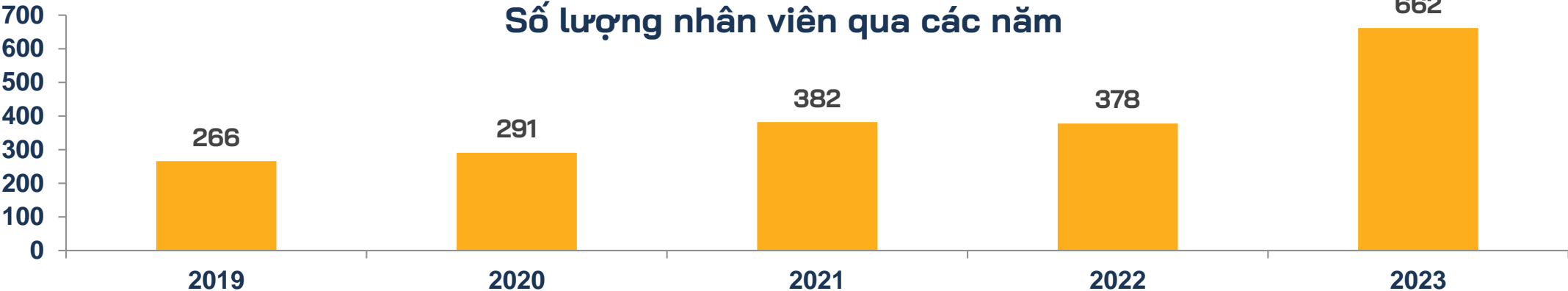

Trong năm 2023, việc nhận nhiều công trình thi công cao tốc dẫn đến số lượng nhân viên công trường tăng nhiều so với năm trước.

2.3 TÓM TẮT CHÍNH SÁCH VÀ THAY ĐỔI CHÍNH SÁCH ĐỐI VỚI NGƯỜI LAO ĐỘNG



Áp dụng quy chế lương, thang bảng lương áp dụng theo phương pháp lương 3P (theo vị trí công việc, theo năng lực cá nhân và theo hiệu quả công việc).

Mức lương của người lao động không thấp hơn 107% mức lương tối thiểu vùng do Nhà nước quy định.

Tổ chức khám sức khỏe định kỳ hàng năm cho cán bộ công nhân viên.

Các chính sách đánh giá, thi đua, khen thưởng:

- + Thưởng cho CBNV khi hoàn thành vượt kế hoạch và tiến độ đề ra.
- + Thưởng dịp các ngày lễ: 30/4-1/5, lễ 2/9, Tết dương lịch, Tết nguyên đán.

Nổi bật là việc chăm sóc cuộc sống sinh hoạt hằng ngày của người lao động công trường được nâng cao. Công ty triển khai các Nhà điều hành khang trang, lập ký túc xá cho người lao động làm việc tại công trường, mua sắm trang thiết bị sinh hoạt cần thiết, trang bị dụng cụ thể dục thể thao, tổ chức bữa trưa tập thể đảm bảo điều kiện sinh hoạt thoải mái cho người lao động.

Ngoài ra doanh nghiệp vẫn tiếp tục duy trì và bổ sung thêm những chính sách lao động mới nhằm đảm bảo sức khỏe, an toàn, và phúc lợi của người lao động.

3. TÌNH HÌNH ĐẦU TƯ, TÌNH HÌNH THỰC HIỆN CÁC DỰ ÁN

3.1 CÁC KHOẢN ĐẦU TƯ LỚN THEO TỪNG LĨNH VỰC

Trong năm 2023, LIZEN tập trung chú trọng vào hoạt động xây lắp. Đối với hoạt động đầu tư vốn trong năm, LIZEN không thực hiện đầu tư bổ sung.

Phân loại theo lĩnh vực đầu tư thì cơ cấu cụ thể như sau:

Đơn vị tính: Tỷ đồng

STT	Lĩnh vực	VĐL	Vốn góp LCG (sổ sách)	Giá trị LCG mua vốn/góp vốn	TH 2023	LK 2023
1	BDS	185,0	170,5	228,4	0,2	228,4
2	Giao thông	1.921,8	414,0	540,1	(125,8)	540,1
3	Năng lượng	249,0	243,3	163,2	-	163,2
4	Tiện ích	405,0	111,5	134,6	-	134,6
5	Xây dựng	50,0	47,5	47,5	-	47,5
Tổng cộng (tỷ đồng)		2.811	987	1.114	(126)	1.114

3.1 CÁC KHOẢN ĐẦU TƯ LỚN THEO TỪNG LĨNH VỰC



Tại dự án Bắc Giang - Lạng Sơn - Hữu Nghị, LIZEN đã thực hiện điều chỉnh giảm vốn với giá trị 125,8 tỷ, đưa giá trị vốn góp giảm còn 89,2 tỷ và giữ nguyên tỷ lệ vốn góp là 50,7%.

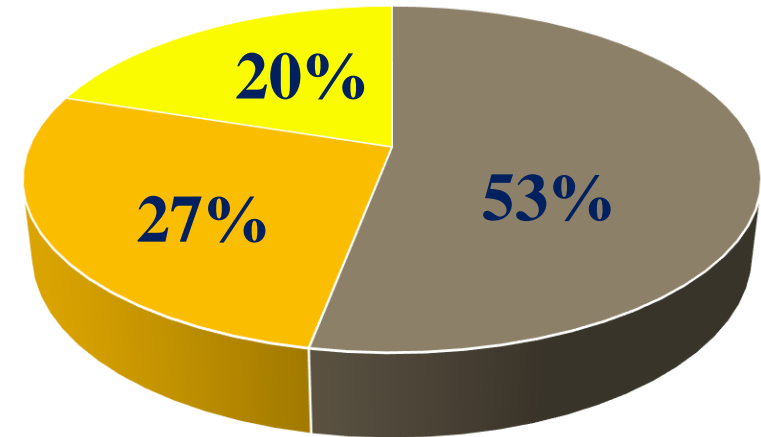

Lũy kế đến hết năm 2023, tỷ trọng vốn của LIZEN trong lĩnh vực Hạ tầng giao thông là 53%, Năng lượng và dịch vụ tiện ích là 27% và Bất động sản là 20%, cho thấy tỷ trọng vốn góp của LIZEN trong lĩnh vực hạ tầng giao thông được duy trì và chiếm tỷ trọng chính trong hoạt động đầu tư vốn của công ty.

3.2 CÁC CÔNG TY CON VÀ CÔNG TY LIÊN KẾT

Chi tiết về khoản đầu tư vào các công ty liên kết như sau:

Tên công ty liên kết	Tình trạng hoạt động	Lĩnh vực kinh doanh chính	Số cuối năm		Số đầu năm	
			Giá trị ghi sổ (VND)	Tỷ lệ sở hữu (%)	Giá trị ghi sổ (VND)	Tỷ lệ sở hữu (%)
1. Công ty TNHH Nhiên liệu Sinh học Phương Đông	Đang hoạt động	Sản xuất và kinh doanh nhiên liệu sinh học bio-ethanol, bio-diesel	-	22,00	-	22,00
2. Công ty Cổ phần BOT Bắc Giang - Lạng Sơn – Hữu Nghị (i)	Đang hoạt động	Đầu tư và phát triển hạ tầng	89.670.563.439	32,34	215.000.000.000	35,83
3. Công ty Cổ phần nước Đông Nam Quảng Trị	Đang hoạt động	Khai thác, xử lý và cung cấp nước	6.651.400.500	45,00	7.560.000.000	45,00
4. Công ty Cổ phần Điện lực LICOGI 16 (ii)	Đang hoạt động	Thi công lắp đặt các hệ thống điện	-	-	28.037.156.682	30,56
TỔNG CỘNG			96.321.963.939		250.597.156.682	

(i) Vào ngày 12 tháng 4 năm 2023, Công ty Cổ phần BOT Bắc Giang – Lạng Sơn – Hữu Nghị hoàn trả vốn góp bằng tiền cho Nhóm Công ty với giá trị là 125.750.000.000 VND do giảm vốn điều lệ theo GCNDKKD điều chỉnh lần thứ 9 ngày 5 tháng 4 năm 2023.

(ii) Vào ngày 10 tháng 5 năm 2023, Nhóm Công ty hoàn tất việc chuyển nhượng 100% cổ phần tại Công ty Cổ phần Điện lực LICOGI 16 cho đối tác doanh nghiệp với tổng phí chuyển nhượng là 27.293.640.000 VND.

3.2 CÁC CÔNG TY CON VÀ CÔNG TY LIÊN KẾT

Chi tiết về khoản đầu tư góp vốn vào các đơn vị khác như sau:

Tên công ty liên kết	Tình trạng hoạt động	Lĩnh vực kinh doanh chính	Số cuối năm			Số đầu năm		
			Giá gốc đầu tư (VND)	Dự phòng (VND)	Tỷ lệ sở hữu (%)	Giá gốc đầu tư (VND)	Dự phòng (VND)	Tỷ lệ sở hữu %
Công ty Cổ phần BOT Bắc Giang – Lạng Sơn	Đang hoạt động	Đầu tư và phát triển hạ tầng	378.447.030.000	-	15,790	378.447.030.000	-	16,870
Công ty Cổ phần BOO Nhà máy nước Phú Ninh	Đang hoạt động	Khai thác và xử lý nước	59.611.760.000	(6.147.507.926)	12,004	59.611.760.000	-	12,004
Công ty Cổ phần BOT 38	Đang hoạt động	Đầu tư và phát triển hạ tầng	47.500.000.000	-	19,000	47.500.000.000	-	19,000
TỔNG CỘNG			485.558.790.000	(6.147.507.926)		485.558.790.000		

Đóng góp doanh thu của một số Công ty thành viên vào trong số liệu hợp nhất như sau:

- Công ty Cổ phần Đầu tư Năng lượng Tái tạo LICOGI 16: 105 tỷ đồng, lợi nhuận hợp nhất 9,8 tỷ
- Công ty TNHH Xây dựng và Thương mại 12: 19 tỷ đồng, lợi nhuận hợp nhất gần 1 tỷ đồng.

4. TÌNH HÌNH TÀI CHÍNH

4.1 TÌNH HÌNH TÀI CHÍNH

Chỉ tiêu	Báo cáo hợp nhất		
	Năm 2023	Năm 2022	Tăng trưởng
A. Kết quả kinh doanh			
Doanh thu thuần	2.007	1.006	99,50%
LN từ hoạt động kinh doanh	134	257	-47,86%
LN khác	1,6	-11	-114,55%
LN trước thuế	135	246	-45,12%
LN sau thuế	101	194	-47,94%
LN thuộc về Cổ đông công ty mẹ	103	192	-46,35%
Tỷ lệ lợi nhuận trả cổ tức			
B. Bảng cân đối kế toán			
Tổng tài sản	5.979	5.048	18,44%
Tài sản ngắn hạn	4.820	3.870	24,55%
Tài sản dài hạn	1.159	1.178	-1,61%
Tổng nguồn vốn	5.979	5.048	18,44%
Nợ phải trả	3.441	2.465	39,59%
Vốn chủ sở hữu	2.538	2.583	-1,74%

4.2 CÁC CHỈ TIÊU TÀI CHÍNH CHỦ YẾU

Chỉ tiêu	Báo cáo hợp nhất	
	Năm 2023	Năm 2022
Chỉ tiêu về khả năng thanh toán		
Hệ số thanh toán ngắn hạn		
<i>(Tài sản ngắn hạn/ nợ ngắn hạn)</i>	1,47	1,7
Hệ số thanh toán nhanh		
<i>(Tài sản ngắn hạn-hàng tồn kho/ nợ ngắn hạn)</i>	1,02	1,18
Các chỉ tiêu về cơ cấu vốn		
Nợ/ Tổng tài sản	0,58	0,49
Nợ/ Vốn chủ sở hữu	1,36	0,95
Chỉ tiêu về năng lực hoạt động		
Vòng quay hàng tồn kho		
<i>Giá vốn hàng bán/Hàng tồn kho bình quân</i>	1,30	0,22
Vòng quay tổng tài sản		
Doanh thu thuần/ Tổng tài sản bình quân	0,09	0,05
Các chỉ tiêu về khả năng sinh lời		
LN/ Doanh thu thuần (ROS)	0,05	0,19
LN/ Tổng tài sản (ROA)	0,02	0,04
LN Vốn chủ sở hữu (ROE)	0,04	0,07
LN từ hoạt động kinh doanh/ Doanh thu thuần	0,07	0,26

4.3 PHÂN TÍCH VÀ ĐÁNH GIÁ

- $ROE = LN/Doanh\ thu\ thuần\ (ROS) \times doanh\ thu\ thuần/Tổng\ tài\ sản \times Tổng\ tài\ sản/VCSH$
- $ROE = Hệ\ số\ lợi\ nhuận\ ròng \times hiệu\ suất\ sử\ dụng\ tổng\ tài\ sản \times đòn\ bẩy\ tài\ chính$
- $ROE_{2022} = 0,19 \times 0,2 \times 1,95 = 0,07$
- $ROE_{2023} = 0,05 \times 0,34 \times 2,35 = 0,04$

Đánh giá chung ROE2023 giảm khoảng 43% so với ROE2022. Phân tích các nguyên nhân ảnh hưởng như sau:

Năm 2023, hệ số lợi nhuận ròng chỉ ở mức 0,05. Trong năm không có thu hoạt động tài chính đột biến từ việc chuyển nhượng dự án như năm 2022, phần lớn doanh thu thuần đến từ hoạt động lõi xây lắp nên ROS= 0,05 thể hiện phù hợp với bản chất lợi nhuận trung bình ngành xây dựng.

Doanh thu thuần 2023 cao gấp 2 lần doanh thu thuần 2022, và tổng tài sản 2023 bằng 1,2 lần tổng tài sản năm 2022, điều này dẫn đến hiệu suất sử dụng tổng tài sản của 2023 bằng 1,7 lần so với 2022. Qua chỉ tiêu hiệu suất sử dụng tổng tài sản, TSCĐ được luân chuyển hiệu quả. Hay nói cách khác mức độ thành công của việc đầu tư trang bị TSCĐ của LIZEN tốt hơn 2022 1,7 lần.

Đòn bẩy tài chính 2023 so với 2022 biến động không quá lớn, bằng 1,2 lần của năm 2022.

5. CƠ CẤU CỔ ĐÔNG, THAY ĐỔI VỐN ĐẦU TƯ CỦA CHỦ SỞ HỮU

CỔ PHIẾU

Vốn điều lệ:
1.916.411.700.000 đồng

Cổ phiếu quỹ:
2.000.338 cổ phiếu

Số lượng cổ phiếu
niêm yết:
191.641.170 cổ phiếu

Mệnh giá cổ phiếu:
10.000 đồng/cổ phiếu

Số lượng cổ phiếu
đang lưu hành:
189.640.832 cổ phiếu

Tỷ lệ sở hữu
nước ngoài tối đa:
50%



LCG

5.2 CƠ CẤU CỔ ĐÔNG

❖ Cơ cấu sở hữu theo loại cổ phiếu (theo danh sách chốt ngày 11/12/2023)

Đối tượng	Số lượng cổ phiếu chuyển nhượng tự do	Tổng cộng	Tỷ lệ sở hữu (%)
I. Cổ đông nội bộ	17.923.915	17.923.915	9,352
II. Cổ phiếu quỹ	2.000.338	2.000.338	1,044
III. Công đoàn Công ty	13.215	13.215	0,007
IV. Cổ đông sở hữu cổ phiếu ưu đãi (nếu có)	0	0	-
V. Cổ đông khác	171.703.702	171.703.702	89,597
1. Trong nước	167.815.845	167.815.845	87,568
1.1 Cá nhân	166.049.188	166.049.188	86,646
1.2 Tổ chức	1.766.657	1.766.657	0,922
❖ Trong đó Nhà nước:	0	0	0
2. Nước ngoài	3.887.857	3.887.857	2,029
2.1 Cá nhân	1.268.251	1.268.251	0,662
2.2 Tổ chức	2.619.606	2.619.606	1,367
TỔNG CỘNG:	191.641.170	191.641.170	100,00

5.2 CƠ CẤU CỔ ĐÔNG

❖ Cơ cấu sở hữu theo loại cổ đông (theo danh sách chốt ngày 11/12/2023)

STT	Đối tượng	SL cổ phiếu	Tỷ lệ sở hữu (%)	SL cổ đông	Cơ cấu cổ đông	
					Tổ chức	Cá nhân
1	Cổ đông Nhà nước	-	-	-	-	-
2	Cổ đông sáng lập/ cổ đông FDI	-	-	-	-	-
	- Trong nước	-	-	-	-	-
	- Nước ngoài	-	-	-	-	-
3	Cổ đông lớn	9.782.506	5,104	1	-	1
	- Trong nước	9.782.506	5,104	1	-	1
	- Nước ngoài	-	-	-	-	-
4	Công đoàn Công ty	13.215	0,007	1	1	-
	- Trong nước	13.215	0,007	1	1	-
	- Nước ngoài	-	-	-	-	-
5	Cổ phiếu quỹ	2.000.338	1,044	1	1	-
6	Cổ đông sở hữu cổ phiếu ưu đãi (nếu có)	-	-	-	-	-
7	Cổ đông khác	179.845.111	93,845	31.135	81	31.054
	- Trong nước	175.957.254	91,816	30.998	63	30.935
	- Nước ngoài	3.887.857	2,029	137	18	119
TỔNG CỘNG		191.641.170	100,00	31.138	83	31.055
Trong đó: - Trong nước		187.753.313	97,971	31.001	65	30.936
- Nước ngoài		3.887.857	2,029	137	18	119

5.3 TÌNH HÌNH THAY ĐỔI VỐN ĐẦU TƯ CỦA CHỦ SỞ HỮU: Năm 2023 không có đợt tăng vốn cổ phần nào so với 2022.

5.4 GIAO DỊCH CỔ PHIẾU QUỸ: Không có

5.5 CÁC CHỨNG KHOÁN KHÁC:

Không có đợt phát hành chứng khoán khác trong năm 2023



6. BÁO CÁO TÁC ĐỘNG LIÊN QUAN ĐẾN MÔI TRƯỜNG VÀ XÃ HỘI CỦA CÔNG TY

6.1 KẾ HOẠCH THỰC HIỆN GIẢM PHÁT THẢI KHÍ NHÀ KÍNH LĨNH VỰC QUẢN LÝ CỦA NGÀNH XÂY DỰNG

- Trong ngành xây dựng, hai nhóm đối tượng phát sinh khí nhà kính lớn nhất là sản xuất vật liệu xây dựng và phát thải trong các toà nhà. Để thực hiện nghĩa vụ giảm 74,3 triệu tấn CO₂ tương đương, dự kiến trong năm 2024, Bộ Xây dựng sẽ ban hành Kế hoạch thực hiện giảm phát thải khí nhà kính lĩnh vực quản lý của ngành xây dựng.

- Kế hoạch hành động ứng phó với biến đổi khí hậu đến năm 2030 của Bộ Xây đã đưa ra các nhiệm vụ ưu tiên về kiểm kê khí nhà kính, thực hiện đo đạc, báo cáo, thẩm định (MRV) giảm nhẹ phát thải khí nhà kính... Với sự hỗ trợ của một số tổ chức quốc tế và tư vấn trong nước, Bộ Xây dựng đã xây dựng dự thảo hướng dẫn kiểm kê khí nhà kính và MRV giảm nhẹ phát thải khí nhà kính đối sản xuất vật liệu xây dựng, dự kiến sắp ban hành. Bộ cũng đang nghiên cứu xây dựng Kế hoạch thực hiện giảm phát thải khí nhà kính lĩnh vực quản lý của ngành xây dựng thực hiện theo quy định tại Nghị định 06/2022/NĐ-CP và dự kiến Văn bản sẽ ban hành vào năm 2024.



6.2 TÁC ĐỘNG LÊN MÔI TRƯỜNG

❖ Tổng phát thải khí nhà kính (GHG) trực tiếp và gián tiếp

- Năm 2023, LIZEN triển khai nhiều dự án cao tốc cho nên về khí thải nhà kính, Công ty nhận diện phát thải trực tiếp là từ các thiết bị đốt nhiên liệu cố định như máy phát điện; thiết bị đốt nhiên liệu di động: hệ thống máy móc, thiết bị cơ giới phục vụ thi công.

- Tổng hợp lượng dầu xuất phục vụ toàn bộ công trường 2023 là: 8,7 triệu lít dầu DO (tương đương 7,31 Gg dầu DO). Tổng nhiệt phát ra là $7,31 \times 43 = 314,24$ TJ.

Loại khí	Diễn giải	CO2 (quy đổi) (tấn)
CO2	$314,24 \times 74.100 / 1.000$	23.285
CH4	$314,24 \times 3 \times 28 / 1.000$	26
N2O	$314,24 \times 0,6 \times 273 / 1.000$	52
		23.363

Nguồn phát thải gián tiếp thông qua nguồn năng lượng điện mua phục vụ cho hoạt động sản xuất. Theo bảng công bố kết quả tính toán hệ số phát thải của lưới điện Việt Nam năm 2021 do Cục biến đổi khí hậu Bộ Tài nguyên và Môi trường ban hành ngày 31/12/2022, hệ số phát thải của lưới điện Việt Nam năm 2021 là 0,7221 tấn CO2/MWh.

- Với số liệu thu thập mức tiêu thụ điện từ dự án Hữu Nghị - Chi Lăng, Quốc Lộ 45 Nghi Sơn, cao tốc Vân Phong – Nha Trang khoảng 935.000 kwh, lượng phát thải CO2 là: $935 \times 0,7221 = 675$ tấn CO2.



Tổng giám đốc là người chịu trách nhiệm cao nhất về chính sách, vấn đề môi trường.



❖ Các sáng kiến và biện pháp giảm thiểu phát thải khí nhà kính

LIZEN chủ động đổi mới, thay thế các máy móc, thiết bị công nghệ lạc hậu; liên tục đầu tư mới máy móc, thiết bị thi công như máy đào, máy ủi, máy xúc, máy san, xe cẩu, máy lu từ những thương hiệu chất lượng cao, đáp ứng tiêu chuẩn nghiêm ngặt về khí thải môi trường nhằm giảm thiểu phát thải khí nhà kính từ việc đốt nhiên liệu hóa thạch (xăng, dầu) trong vận hành máy móc, thiết bị phục vụ thi công.

Giải pháp sử dụng bộ tiết kiệm nhiên liệu và bảo vệ môi trường **ECO SYSTEMS** với các lợi ích mang lại như sau:

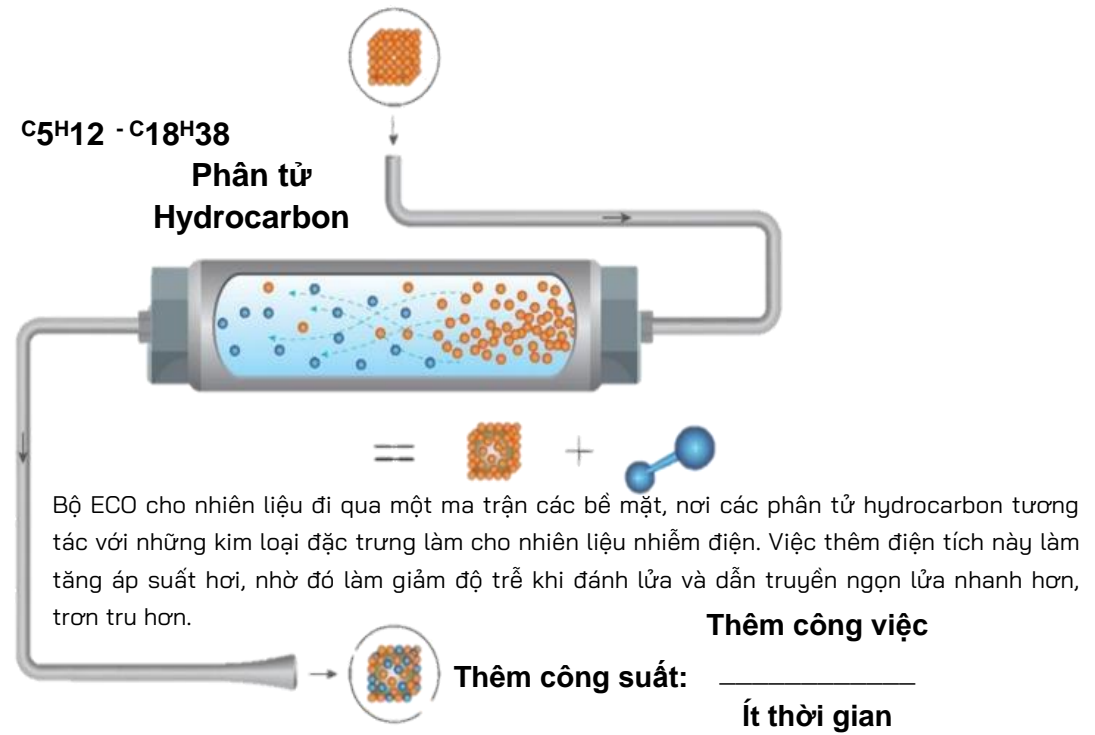
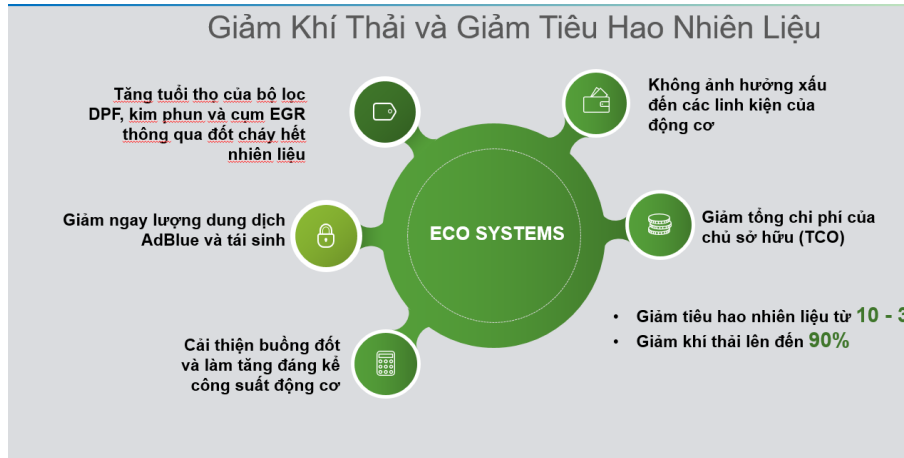

PHẠM VI ỨNG DỤNG		
MODEL	TƯƠNG THÍCH	ỨNG DỤNG
ECO#2	Động cơ có dung tích dưới 5 lít Đường kính ống nhiên liệu 5/16" hoặc 3/8"	Tất cả các loại xe du lịch, xe Jeep
ECO#4	Động cơ có dung tích từ 5 – 13 lít; Động cơ có công suất dưới 400HP	Tất cả các loại xe Jeep và xe tải chở hàng
ECO#5	Động cơ có công suất từ 400 – 825HP Đường kính ống nhiên liệu lên đến 1/2"	Máy phát điện, cần cẩu, đầu kéo, máy nông nghiệp, máy xây dựng, Mercedes, CAT, VOLVO...
ECO#6	Đường kính ống nhiên liệu lên đến 3/4"	Tất cả các loại động cơ công suất cao (HHP), máy khai thác mỏ, đầu đốt công nghiệp
ECO#7	Đường kính ống nhiên liệu từ 3/4" – 1 1/2"	Tất cả các loại động cơ công suất cao (HHP), máy khai thác mỏ, đầu đốt công nghiệp
Bộ kết nối	Đường ống và các khớp kết nối giữa động cơ và bộ ECO	Tùy theo từng loại động cơ/thiết bị, có các bộ kết nối tương ứng

Chất thải nguy hại trong quá trình thi công được thu gom, phân loại và xử lý bởi các đơn vị có năng lực, tuân thủ đúng theo quy định pháp luật Việt Nam về vận chuyển, lưu giữ và xử lý chất thải nguy hiểm và bảo vệ môi trường.



6.3 QUẢN LÝ NGUỒN NGUYÊN VẬT LIỆU

❖ **Các tổng lượng nguyên vật liệu được sử dụng để sản xuất và đóng gói các sản phẩm và dịch vụ chính của tổ chức trong năm:** Đặc thù là công ty xây dựng tập trung giao thông đường bộ, trong năm, nhu cầu sử dụng lượng lớn vật liệu thô như đất, đá, cát và sắt thép. Số liệu thống kê vật liệu chính mà LIZEN đã sử dụng trong năm 2023 như sau:

Vật liệu	Đơn vị tính	Khối lượng
Đất đắp K95, K98	m3	2.992.000
Cát	m3	148.850
Đá các loại	m3	1.260.320
Thép các loại	Tấn	11.584

LIZEN tuân thủ nghiêm ngặt hướng dẫn khai thác khoáng sản làm vật liệu xây dựng thông thường, phục vụ các dự án xây dựng công trình đường bộ cao tốc được áp dụng cơ chế đặc thù.

Để hoạt động khai thác khoáng sản đạt được mục tiêu đảm bảo an toàn và thân thiện với môi trường, Công ty sẽ tăng cường các hoạt động giám sát, quản lý Nhà nước về kỹ thuật an toàn trong khai thác và chế biến khoáng sản; tăng cường tuyên truyền nâng cao nhận thức cho tập thể CB-CNV về lợi ích trong việc tuân thủ các quy định của Luật Khoáng sản; tiếp tục nâng cao trách nhiệm trong công tác bảo vệ môi trường; cam kết trách nhiệm khai thác, chế biến khoáng sản luôn đi đôi với công tác bảo vệ môi trường, đảm bảo giữ vững môi trường tốt nhất cho đời sống vật chất, tinh thần và sức khỏe cho mọi người dân trên địa bàn...



6.3 QUẢN LÝ NGUỒN NGUYÊN VẬT LIỆU

❖ Báo cáo tỷ lệ phần trăm nguyên vật liệu được tái chế được sử dụng để sản xuất sản phẩm và dịch vụ chính của tổ chức



Cam kết thiết bị trạm trộn được thiết kế tuân thủ theo các tiêu chuẩn về môi trường:

Lượng khói	: <20 mg/s m ³
CO₂	: < 500 ppm
SO_x	: None
NO_x	: < 200 ppm

Hoạt động xây dựng của Công ty năm 2023 đang tập trung vào công trình giao thông, vật liệu tái chế phục vụ chuyên ngành này chưa được phổ biến trên thị trường vật liệu. Tuy nhiên, để giúp giảm thiểu tác động ô nhiễm môi trường, Công ty tăng cường đầu tư các trang thiết bị hiện đại, đồng bộ, khắc phục tiếng ồn, khói bụi, chất thải, đạt tiêu chuẩn khắt khe về môi trường của nhà sản xuất và đáp ứng quy định trong phạm vi cho phép của cơ quan chức năng trong nước.

6.3 QUẢN LÝ NGUỒN NGUYÊN VẬT LIỆU

❖ Báo cáo tỷ lệ phần trăm nguyên vật liệu được tái chế được sử dụng để sản xuất sản phẩm và dịch vụ chính của tổ chức

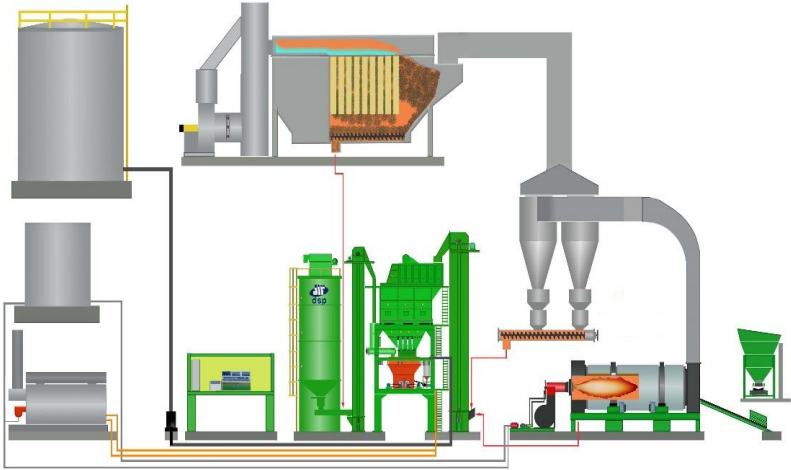

Với dây chuyền trạm trộn bê tông nhựa Speco, bụi được thu hồi để sử dụng thay thế cho bột khoáng, vừa tiết kiệm chi phí, vừa đáp ứng tiêu chí hoạt động thân thiện với môi trường.

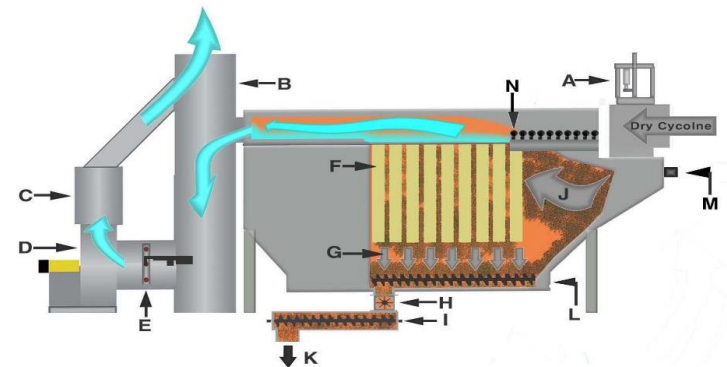

Bụi do đá, cát, sỏi khi được rang nóng trong Lò rang sẽ được thu gom qua thiết bị hút bụi sơ cấp được đặt gần kề Lò rang. Sau đó bụi sẽ được đưa vào Hệ thống túi lọc để xử lý. Bằng hệ thống van rung tạo áp suất xung liên tục đối với từng hàng túi lọc, bụi sẽ được thu hồi đến 99,83%. Bằng các van nạp khí trong lọc, bụi thu hồi sẽ được giữ xuống và được vận chuyển bằng hệ thống vít tải nằm phía dưới và sau đó được chuyển vào Silo chứa bụi thu hồi để sử dụng lại.

6.4 QUẢN LÝ NĂNG LƯỢNG TIÊU THỤ

❖ Năng lượng tiêu thụ trực tiếp và gián tiếp

Như đã nêu trong phần phát thải khí nhà kính gián tiếp, lượng điện tiêu thụ điện từ dự án Hữu Nghị - Chi Lăng, Quốc Lộ 45 Nghi Sơn, cao tốc Vân Phong – Nha Trang khoảng 935.000 kwh; không xét đến lượng điện tiêu thụ của văn phòng thuê tại Hồ Chí Minh và Hà Nội khoảng 90.000kwh.

❖ Năng lượng tiết kiệm được thông qua các sáng kiến sử dụng năng lượng hiệu quả

Toàn bộ hệ thống chiếu sáng của văn phòng làm việc được sử dụng bóng đèn LED góp phần giảm đáng kể lượng điện tiêu thụ so với các bóng đèn truyền thống; kết hợp tận dụng tối đa ánh sáng tự nhiên trong bố trí nơi làm việc giúp lượng điện tiêu thụ giảm ở mức dao động từ 20% đến 30%. Hệ thống máy lạnh điều khiển trung tâm của tòa nhà có thể kiểm soát tự động giờ chạy trong ngày, khắc phục rủi ro khu vực thuê quên tắt máy lạnh khi ra về.

❖ Các báo cáo sáng kiến tiết kiệm năng lượng (cung cấp các sản phẩm và dịch vụ tiết kiệm năng lượng hoặc sử dụng năng lượng tái tạo); báo cáo kết quả của các sáng kiến này

LIZEN cùng với các đối tác đang tiến hành các công tác phát triển dự án, thực hiện nghiên cứu khả thi, thu xếp nguồn vốn từ các định chế tài chính trong và ngoài nước cho các dự án Thăng Hưng và Đình Lập. Về mặt pháp lý, cả 2 dự án đã được Bộ Công Thương và UBND tỉnh thống nhất trình Chính phủ để bổ sung vào danh mục các dự án điện gió trong kế hoạch triển khai quy hoạch điện VIII, giai đoạn 2021-2030. Bên cạnh đó, LIZEN cũng bám sát các thông tin, quy định liên quan về khung giá mua bán điện năng lượng tái tạo (cơ chế giá sau FIT 1) phục vụ công tác thỏa thuận mua bán điện với các cơ quan có thẩm quyền. Đối với các Dự án điện gió khác thì cũng song song thực hiện các bước tương tự như dự án Thăng Hưng và Đình Lập để đưa vào bổ sung quy hoạch điện VIII.



6.5 TIÊU THỤ NƯỚC

❖ Nguồn cung cấp nước và lượng nước sử dụng

Đặc thù của công trình giao thông là địa lý trải dài theo tuyến, nguồn nước phục vụ được ban điều hành sử dụng là nước thủy cục, ở những địa bàn chưa có mạng lưới nước máy thì sử dụng nguồn nước giếng khoan.

Hiện tại, LIZEN chưa có số liệu thống kê đầy đủ lượng nước ngầm được khoan khai thác sử dụng theo tuyến cũng như nguồn nước thủy cục sử dụng cho nhà Ban điều hành công trường và hoạt động SXKD tại dự án. Riêng dự án cao tốc Vân Phong – Nha Trang, lượng nước mua từ nhà máy nước sử dụng trong 2023 được tổng hợp vào khoảng 13.560 m³.

Khối văn phòng (thuê cao ốc văn phòng) tiêu thụ trung bình khoảng 100 m³ năm 2023.

❖ Tỷ lệ phần trăm và tổng lượng nước tái chế và tái sử

Với những công trường cách xa khu dân cư, ở những địa hình trắc trở, nguồn nước sử dụng là nguồn nước ngầm. Công tác xây dựng cơ bản dọc tuyến chưa áp dụng nguồn nước tái sử dụng và không tái chế nước.

LIZEN tuyên truyền, tập huấn cho người lao động các biện pháp chống ô nhiễm nguồn nước như:

- Không xả nước thải chưa qua xử lý trực tiếp xuống hệ thống thoát nước hoặc ao hồ xung quanh khu vực công trình xây dựng
- Các công trình xây dựng bố trí các biện pháp xử lý nước thải tạm thời, hệ thống thoát nước có lắng cặn để giữ lại các chất thải trong quá trình xây dựng như rác, vật liệu xây dựng dư thừa trước khi cho chảy ra bên ngoài
- Sau quá trình thi công, tập kết và chuyên chở vật liệu xây dựng dư thừa và chất thải sau xử lý ra nơi quy định để không gây ô nhiễm
- Xây dựng các quy định thu gom và bố trí bãi rác trung chuyển tạm thời để tránh công nhân phóng uế, vứt rác sinh hoạt bừa bãi gây ô nhiễm môi trường.

6.6 TUÂN THỦ PHÁP LUẬT VỀ BẢO VỆ MÔI TRƯỜNG

Trong năm, không bị các hình phạt/tiền phạt hành chính và tư pháp do không tuân thủ luật pháp và quy định về môi trường của các cơ quan có thẩm quyền.

6.7 CHÍNH SÁCH LIÊN QUAN ĐẾN NGƯỜI LAO ĐỘNG

❖ Số lượng lao động, mức lương trung bình đối với người lao động

Tổng số CBCNV làm việc tại LIZEN trong năm 2023 là 662 người, tăng 75% so với năm 2022, mức lương bình quân đầu người là 16,6 triệu đồng/người.

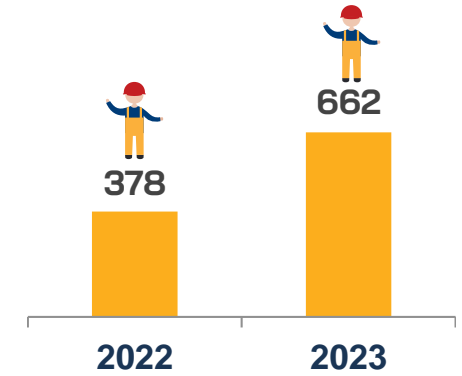

❖ Chính sách lao động nhằm đảm bảo sức khỏe, an toàn và phúc lợi của người lao động

- Tại LIZEN, người lao động được mua bảo hiểm sức khỏe 24h, tổ chức khám sức khỏe định kỳ hàng năm cho cán bộ công nhân viên.
- Xây dựng nhà Ban điều hành kang trang, khuyến khích người lao động làm việc và lưu trú tại ký túc xá nhà Ban điều hành với tiện nghi sinh hoạt đảm bảo, bếp ăn tập thể được thực hiện với bữa ăn an toàn cho sức khỏe và có chất lượng để làm việc.
- Văn phòng cũng thực hiện bữa trưa tập thể chất lượng.
- LIZEN áp dụng chính sách đãi ngộ thưởng Lễ, Tết (tháng 13, thưởng KPI) xứng đáng cho những cá nhân, tổ chức có đóng góp nổi bật vào sự phát triển của Công ty.
- Hoạt động teambuilding, tham quan du lịch định kỳ cho tập thể nhân viên vẫn duy trì thực hiện.
- Các hoạt động sinh hoạt tập thể giữa cán bộ, nhân viên của LIZEN, như tổ chức ngày 8/3, 20/10; ngày doanh nhân 13/10, tổ chức sinh nhật cán bộ công nhân viên và hoạt động giao lưu thể dục thể thao.



6.7 CHÍNH SÁCH LIÊN QUAN ĐẾN NGƯỜI LAO ĐỘNG

❖ Hoạt động đào tạo người lao động

Trong năm 2023, hoạt động đào tạo được thực hiện, phù hợp với từng cấp bậc nhân viên và yêu cầu của từng cấp bậc, trong đó:

- Các buổi đào tạo hội nhập, đào tạo sử dụng SAP – ERP, quy trình E-office với tổng thời gian đào tạo 3.578 giờ.
- Các buổi huấn luyện an toàn lao động với tổng thời gian là 4.500 giờ.
- Các khóa đào tạo nghiệp vụ nâng cao chuyên môn cán bộ, nhân viên như quản lý hợp đồng FIDIC, giám đốc điều hành với tổng thời gian là 355 giờ.

Công ty chú trọng hoạt động đào tạo nội bộ thông qua các Hội nghị nâng cao hiệu quả sản xuất kinh doanh gắn với phát triển bền vững nguồn nhân lực, các buổi đào tạo nội bộ về chủ trương, cơ chế, kiện toàn nhân lực nhằm phát triển bền vững và nhiều hoạt động nội bộ khác ở các phòng ban của công ty.

Thông qua các buổi đào tạo nội bộ của Công ty, người lao động tiếp cận cơ hội phát triển kỹ năng và học tập liên tục, tạo cơ hội phát triển sự nghiệp công bằng cho tất cả người lao động. Các chuyên khảo/chương trình tham quan, kiến tập tại các doanh nghiệp trong và ngoài nước; mời các chuyên gia theo từng lĩnh vực đến nói chuyện chuyên đề. Những hoạt động này mang đến cho cán bộ, nhân viên Công ty những kiến thức và trải nghiệm thực tế hữu ích.



6.8 BÁO CÁO LIÊN QUAN ĐẾN TRÁCH NHIỆM ĐỐI VỚI CỘNG ĐỒNG ĐỊA PHƯƠNG

- Với nhân viên khối văn phòng, hay nhân viên công trường, Công ty vẫn duy trì các hoạt động thể chất như bóng đá, bóng bàn, cầu lông tạo tinh thần gắn kết, kết hợp nâng cao đời sống tinh thần cho tập thể con người LIZEN. Giao lưu bóng đá giữa các ban điều hành dự án vẫn thường xuyên được khuyến khích.
- Ở địa bàn có dự án, Ban lãnh đạo chủ trương xây dựng các Nhà ban điều hành khang trang, cơ sở vật chất đầy đủ đáp ứng cao trong công tác hội họp, lưu trú và sinh hoạt.
- Công ty tham gia Lễ trao Thỏa thuận hợp tác giữa doanh nghiệp và các cơ sở đào tạo nhân lực nông nghiệp, nông thôn, do Bộ Nông Nghiệp và Nông Thôn chủ trì.
- LIZEN đóng góp vào quỹ học bổng của ĐH Thủy Lợi niên khóa 2023 - 2024, khuyến khích tinh thần học tập vượt khó của sinh viên. Đây là một minh chứng cho sự quan tâm và đầu tư của LIZEN vào nguồn nhân lực chất lượng cao, đáp ứng nhu cầu phát triển của công ty.
- Ban Lãnh đạo LIZEN về thăm và tặng quà tại điểm trường mầm non xã Mường Kim, huyện Than Uyên, tỉnh Lai Châu. Ngôi trường được LIZEN xây tặng từ năm 2012. Đây là một hoạt động thể hiện trách nhiệm xã hội của LIZEN, góp phần cải thiện điều kiện giáo dục cho các em nhỏ ở vùng sâu, vùng xa.
- Duy trì trao quà Tết cho người nghèo xã Ngư Lộc, huyện Hậu Lộc, tỉnh Thanh Hóa.



6.9 BÁO CÁO LIÊN QUAN ĐẾN HOẠT ĐỘNG THỊ TRƯỜNG VỐN XANH THEO HƯỚNG DẪN CỦA UBCKNN: Không có.

III. BÁO CÁO BAN TỔNG GIÁM ĐỐC



1. BÁO CÁO KẾT QUẢ HOẠT ĐỘNG SẢN XUẤT KINH DOANH

Doanh thu 2023: 2.007 tỷ đồng, tỷ lệ hoàn thành kế hoạch 70%, đạt bằng 200% doanh thu năm 2022.

Lợi nhuận 2023: 101 tỷ đồng, tỷ lệ hoàn thành kế hoạch 67%, đạt bằng 52% lợi nhuận năm 2022.

Chỉ số biên lợi nhuận ròng 5,0% thấp hơn so với năm 2022 do trong năm 2022 ghi nhận hoạt động chuyển nhượng vốn tại Công ty thành viên và lợi nhuận 2023 còn bị ảnh hưởng giảm do trích lập dự phòng nợ phải thu khó đòi.

❖ Chi tiết từng dự án, như sau:

Đơn vị: tỷ đồng

STT	NỘI DUNG	Năm 2023
A	Doanh thu xây lắp	1.785
	Công trình giao thông	1.785
1	Quốc lộ 45 – Nghi Sơn	316
2	Vân Phong – Nha Trang	801
3	Cao tốc Vũng Áng - Bùn	265
4	Vành đai 4 Hà Nội – đoạn Hưng Yên	12
5	Sân bay Long Thành	61
6	Dự án khác	330
B	Bất động sản	81
C	Thành viên	141
D	Tổng cộng	2.007

KẾT QUẢ SXKD NĂM 2023

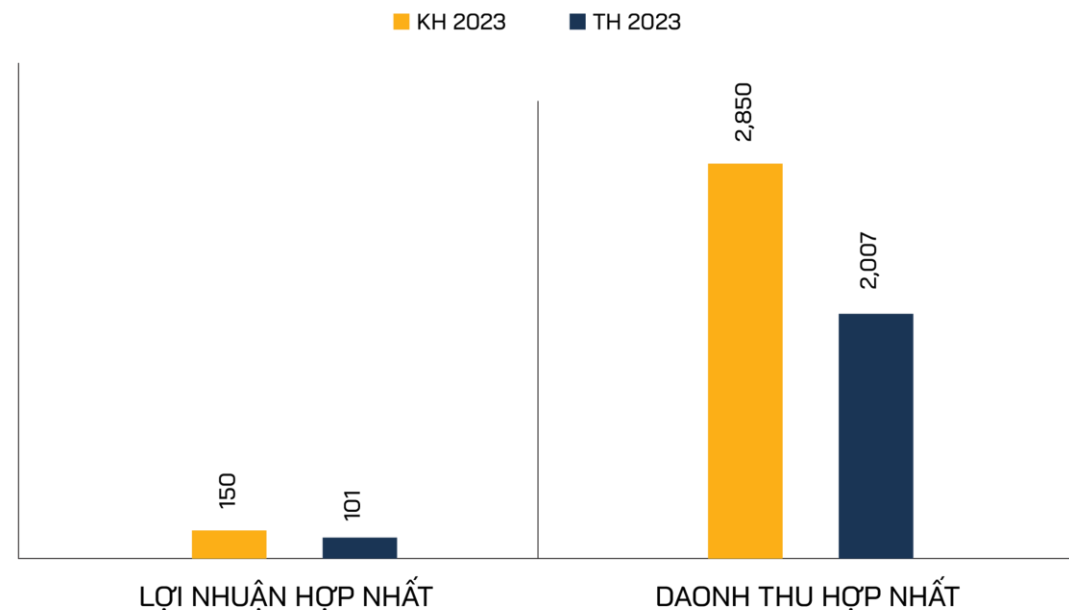

1. BÁO CÁO KẾT QUẢ HOẠT ĐỘNG SẢN XUẤT KINH DOANH

❖ Cơ cấu doanh thu theo từng lĩnh vực

Năm 2023, hoạt động xây lắp vẫn là hoạt động cốt lõi mang lại nguồn công việc, doanh thu chính cho LIZEN. Các dự án hạ tầng giao thông chiếm tỷ trọng doanh thu cao gồm QL45 Nghi Sơn, Cao tốc Vân Phong – Nha Trang, Vũng Áng - Bùn với tổng doanh thu đạt 1.382 tỷ đồng trên tổng 1.785 tỷ đồng doanh thu xây lắp.

Doanh thu năm 2023 tăng trưởng không đạt kế hoạch do 02 nguyên nhân chính:

- (i) Công tác bàn giao mặt bằng của Chủ đầu tư chậm hơn so với dự kiến (Dự án cao tốc Biên Hòa – Vũng Tàu).
- (ii) Các dự án dự kiến tham gia đấu thầu trong năm thì Chủ đầu tư triển khai chậm hoặc chưa triển khai dẫn đến không thể ghi nhận doanh thu của dự án như kế hoạch đề ra.

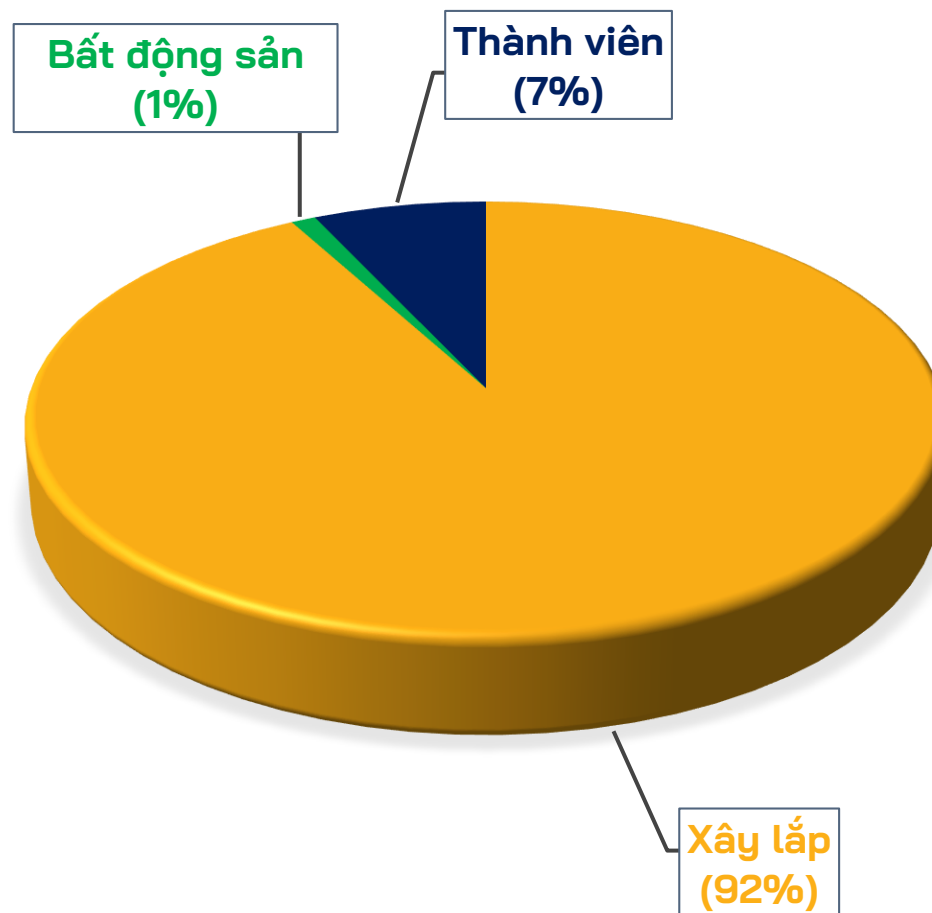

2. TÌNH HÌNH TÀI CHÍNH

2.1 TÌNH HÌNH TÀI SẢN

❖ Biến động tình hình tài sản cố định hữu hình

VND

	Nhà cửa vật kiến trúc	Máy móc và thiết bị	Phương tiện vận tải	Thiết bị văn phòng	Tổng cộng
Nguyên giá:					
Số đầu năm	14.868.976.452	352.525.226.898	135.532.547.295	3.860.769.838	506.787.520.483
Mua mới trong năm	-	13.298.204.158	1.365.454.546	-	14.663.658.704
Mua lại TSCĐ thuê tài chính	-	18.686.681.511	14.120.049.950	-	32.806.731.461
Thanh lý	-	-	(423.871.818)	-	(423.871.818)
Giảm do thanh lý công ty con	-	(583.650.910)	(2.067.261.455)	(206.293.773)	(2.857.206.138)
Số cuối năm	14.868.976.452	383.926.461.657	148.526.918.518	3.654.476.065	550.976.832.692
<i>Trong đó</i>					
Đã khấu hao hết	-	36.675.592.129	44.474.253.357	1.800.106.727	82.949.952.213

VND

	Nhà cửa vật kiến trúc	Máy móc và thiết bị	Phương tiện vận tải	Thiết bị văn phòng	Tổng cộng
Giá trị khấu hao lũy kế					
Số đầu năm	1.772.617.137	239.566.312.178	97.238.174.446	2.771.291.681	341.348.395.442
Mua mới trong năm	757.487.064	41.771.326.384	12.929.846.459	72.016.704	55.530.676.611
Mua lại TSCĐ thuê tài chính	-	11.122.368.572	14.007.984.950	-	25.130.353.522
Thanh lý	-	-	(99.290.522)	-	(99.290.522)
Giảm do thanh lý công ty con	-	(463.055.083)	(911.876.825)	(156.745.985)	(1.531.677.893)
Số cuối năm	14.868.976.452	383.926.461.657	148.526.918.518	3.654.476.065	550.976.832.692
Giá trị còn lại					
Số đầu năm	13.096.359.315	112.958.914.720	38.294.372.849	1.089.478.157	165.439.125.041
Số cuối năm	12.338.872.251	91.929.509.606	25.362.080.010	967.913.665	130.598.375.532

2.1 TÌNH HÌNH TÀI SẢN

❖ Biến động tình hình tài sản cố định hữu hình

Danh mục tài sản vẫn tập trung chủ yếu tại nhóm máy móc thiết bị và phương tiện vận tải phục vụ cho hoạt động xây lắp hạ tầng giao thông, là hoạt động cốt lõi của công ty 2023.

STT	HẠNG MỤC THIẾT BỊ	DỰ ÁN				
		Vân Phong – Nha Trang	Vành đai 4 – Hưng Yên	Tân Phúc – Võng Phan	Biên Hòa – Vũng Tàu	Thuê
1	Máy đào	30	9	5	0	18
2	Máy ủi	20	9	6	2	6
3	Lu rung 01 bánh thép	62	9	7	2	7
4	Lu rung 02-03 bánh thép (rung/tĩnh)	5	0	0	0	0
5	Lu tĩnh bánh lốp	4	0	0	0	0
6	Máy san	5	0	0	0	0
7	Máy rải	5	0	0	0	0
8	Máy xúc lật	8	0	1	0	0
9	Máy nghiền	4	0	0	0	0
10	Máy sàng	2	0	0	0	0
11	Trạm BTNN	2	0	0	0	0
12	Tạm BTXM tươi	3	1	1	0	0
13	Xe tải ben	29	2	2	0	80
14	Xe tải ben cỡ lớn	0	0	0	0	64
15	Xe vận chuyển bê tông	8	0	0	0	0

2.1 TÌNH HÌNH TÀI SẢN

❖ Biến động tình hình tài sản cố định hữu hình

STT	HẠNG MỤC THIẾT BỊ	DỰ ÁN				
		Vân Phong – Nha Trang	Vành đai 4 – Hưng Yên	Tân Phúc – Võng Phan	Biên Hòa – Vũng Tàu	Thuê
16	Xe téc xăng dầu	3	1	1	0	0
17	Xe cầu tự hành	3	0	0	0	0
18	Xe téc nước	10	1	1	0	0
19	Xe đầu kéo - sơ mi rơ mooc	2	0	0	0	0
TỔNG CỘNG		205	32	24	4	175
		265			175	
CƠ CẤU THIẾT BỊ CÁC DỰ ÁN		THIẾT BỊ LIZEN			THUÊ	
Cơ cấu % tổng thể thiết bị thi công		60%			40%	

Về tổng thể nhu cầu thiết bị thi công, thiết bị LIZEN vẫn đang chiếm khoảng 60% thể hiện việc LIZEN hoàn toàn chủ động kiểm soát trong công tác triển khai thi công với lượng máy móc thiết bị đang sở hữu.

Đối với công tác vận chuyển yêu cầu về xe vận chuyển theo từng cự ly khác nhau thì LIZEN sẽ linh hoạt lựa chọn giữa xe vận chuyển hiện có và thuê ngoài bổ sung loại xe phù hợp để để tăng công suất, hiệu quả dự án.

❖ Trích lập dự phòng trong năm

Trong năm, trích lập dự phòng phải thu ngắn hạn khó đòi thêm 31 tỷ đồng, dự phòng giảm giá hàng tồn kho thêm 24 tỷ đồng. Các khoản dự phòng nêu trên được trích trước vào chi phí hoạt động kinh doanh năm báo cáo của doanh nghiệp, ảnh hưởng làm giảm lợi nhuận năm.

2.2 TÌNH HÌNH NỢ PHẢI TRẢ

Hầu hết khoản nợ phải trả người bán là trong nước nên không chịu ảnh hưởng chênh lệch tỉ giá hối đoái đến các khoản nợ phải trả.

Chỉ tiêu về cơ cấu vốn	Báo cáo hợp nhất	
	Năm 2023	Năm 2022
Nợ/Tổng tài sản	0.58	0.49
Nợ/Vốn chủ sở hữu	1.36	0.95

❖ Tín dụng trong kỳ

Hoạt động tín dụng trong kỳ chủ yếu vẫn trên cơ sở quan hệ tín dụng với ngân hàng BIDV và TPB sử dụng cho hạn mức vay chung và hạn mức dự án. Riêng đối với thuê mua tài chính sử dụng đến tài trợ đầu tư tài sản máy móc thiết bị.

Bảng tổng hợp tình hình biến động dư nợ:

Đơn vị: tỷ đồng

STT	Chỉ tiêu	Đầu năm	Cuối năm	Biến động	Thay đổi
I	Vay ngắn hạn	293	420	127	43%
1	BIDV	129	272	143	111%
2	TPB	164	148	-16	-10%
II	Vay dài hạn	112	228	116	104%
1	TPB	13	3	-10	-77%
2	Thuê mua tài chính	99	225	126	127%
	Tổng cộng	405	648	243	60%

Về tổng thể thì dư nợ trong năm tăng chủ yếu từ nợ vay ngắn hạn. Dư nợ tại thời điểm cuối năm là 648 tỷ đồng tăng 60% so với thời điểm đầu năm, nợ vay ngắn hạn tăng 43% so với đầu năm và nợ vay dài hạn tăng 104% so với đầu năm.

2.2 TÌNH HÌNH NỢ PHẢI TRẢ

❖ Tín dụng trong kỳ

Trong đó:

Đối với khoản nợ vay ngắn hạn: tổng dư nợ vay ngắn hạn cuối năm là 420 tỷ đồng tăng 127 tỷ đồng so với đầu năm do trong đó nguyên nhân chính là tăng dự nợ vay vốn lưu động tại ngân hàng BIDV để bổ sung nguồn vốn thi công cho dự án trong đó chủ yếu cho dự án Vân Phong Nha Trang là dự án có doanh thu, sản lượng lớn nhất trong năm 2023, dự nợ này sẽ được giảm trừ sau khi nhận thanh toán tiền từ Chủ đầu tư đối với sản lượng đã thực hiện. Đối với dư nợ tại ngân hàng TPB thì giảm so với đầu năm do giảm dự nợ dự án 45Nghi Sơn đã cơ bản hoàn thành trong năm 2023.

Đối với các khoản vay dài hạn: tổng dư nợ vay dài hạn cuối năm là 228 tỷ đồng tăng 112 tỷ đồng so với đầu năm. Khoản vay dài hạn chủ yếu tập trung ở khoản vay thuê mua tài chính có thời hạn 4 năm để phục vụ cho việc đầu tư hệ thống máy móc thiết bị theo kế hoạch đã được Hội đồng quản trị phê duyệt trong năm với tổng hạn mức đầu tư 150 tỷ. Mục tiêu nhằm đồng bộ hóa toàn bộ dây chuyền thiết bị đáp ứng được nhu cầu chất lượng, đẩy nhanh tiến độ của các dự án cao tốc trúng thầu trong năm 2023 cũng như những năm tiếp theo

Nhóm Công ty hiện đang thuê thiết bị theo hợp đồng thuê tài chính từ các công ty cho thuê tài chính: Công ty TNHH Cho thuê Tài chính Quốc tế Việt Nam, Công ty Cho thuê Tài chính TNHH BIDV - Sumi Trust - Chi nhánh Thành phố Hồ Chí Minh, Công ty Cho thuê Tài chính TNHH MTV Ngân hàng Thương mại Cổ phần Công thương Việt Nam và Công ty Cho thuê tài chính TNHH MTV Quốc tế Chailease.

3. NHỮNG CẢI TIẾN CƠ CẤU TỔ CHỨC, CHÍNH SÁCH, QUẢN LÝ

Trong năm 2023 tiếp tục tuân thủ thực hiện việc điều chỉnh Hợp đồng theo chủ trương của Công ty trong định hướng chống tiêu cực; yêu cầu các Phòng ban tuân thủ, thực hiện đúng quy định, quy trình trong các giao dịch Hợp đồng.

Tiếp tục hoàn chỉnh hệ thống quản trị doanh nghiệp, tạo nền tảng văn hóa doanh nghiệp theo tiêu chí Trách nhiệm – Nhân văn – Sáng tạo xuyên suốt từ lãnh đạo cấp cao nhất trong từng hành động, từng nhiệm vụ. Thực hiện việc phân quyền phân cấp đến từng Phó Tổng nhằm tăng cường công tác quản lý và hiệu quả hoạt động đối với từng đơn vị. Cơ cấu bộ máy chuyên môn hóa theo từng lĩnh vực nhằm phát huy tối đa năng lực và phát triển chuyên sâu.

Luôn thể hiện văn hóa trong nội bộ và bên ngoài trong đó đặt thương hiệu uy tín của LIZEN lên trên hết, chia sẻ cởi mở trên tinh thần hợp tác bình đẳng vì mục tiêu chung.

4. KẾ HOẠCH PHÁT TRIỂN TRONG TƯƠNG LAI

4.1 KẾ HOẠCH 2024

Căn cứ theo tình hình các dự án chuyển tiếp năm 2023, các dự án đang thực hiện nộp hồ sơ thầu và dự kiến đầu thầu cũng như kế hoạch khai thác các dự án đầu tư của công ty thì kế hoạch doanh thu dự kiến năm 2024 cụ thể như sau: Đơn vị: tỷ đồng

STT	DỰ ÁN	KH Quý 1	KH Quý 2	KH Quý 3	KH Quý 4	Năm 2024
A	Doanh thu xây lắp	279	752	620	624	2.274
A.1	Công trình Giao thông	261	621	563	604	2.049
1	QL 45 Nghi Sơn		7		8	15
2	Vân Phong - Nha Trang	120	255	230	245	850
3	Cao tốc Vũng Áng - Bùn	71	138	114	64	388
4	Vành Đai 4 đoạn Hưng Yên	25	113	104	83	326
5	Đường Tân Phúc - Võng Phan	37	84	92	105	318
6	Biên Hòa Vũng Tàu		11	18	42	70
7	Dự án khác	7	12	5	57	82
A.2	Công trình XL điện EVN	18	131	56	20	225
B	BĐS			0	26	26
C	Thành viên	31	17	17	34	99
D	Tổng cộng	310	770	636	684	2.400

❖ Cơ sở dự phóng doanh thu kế hoạch năm 2024

Doanh thu hoạt động xây lắp:

- Năm 2024 dự kiến sẽ là năm bứt phá thực hiện các mục tiêu kế hoạch giai đoạn 2021-2025. Đóng góp doanh thu năm tập trung chính ở các dự án giao thông và xây lắp điện, giá trị 2.274 tỷ, chiếm 95% tổng kế hoạch năm.
- Doanh thu từ các đơn vị thành viên công ty con dự kiến 99 tỷ đồng.
- Doanh thu Bất động sản: dự kiến đóng góp doanh thu không nhiều: khoảng 26 tỷ đồng.

4.1 KẾ HOẠCH 2024

❖ Kết quả kinh doanh kế hoạch năm 2024 căn cứ trên hoạch định kế hoạch doanh thu xây lắp, bất động sản và đầu tư:

Chỉ tiêu	TH 2022	TH 2023	KH 2024
Doanh thu (tỷ đồng)	1.006	2.007	2.400
Tăng trưởng doanh thu	-44%	100%	20%
Lợi nhuận sau thuế (tỷ đồng)	194	101	131
Tăng trưởng lợi nhuận	7%	-48%	30%
Biên LN ròng	19,28%	5,03%	5,46%
Cổ tức	7%	N/A	N/A
Vốn điều lệ (tỷ đồng)	1.744	1.916	1.916

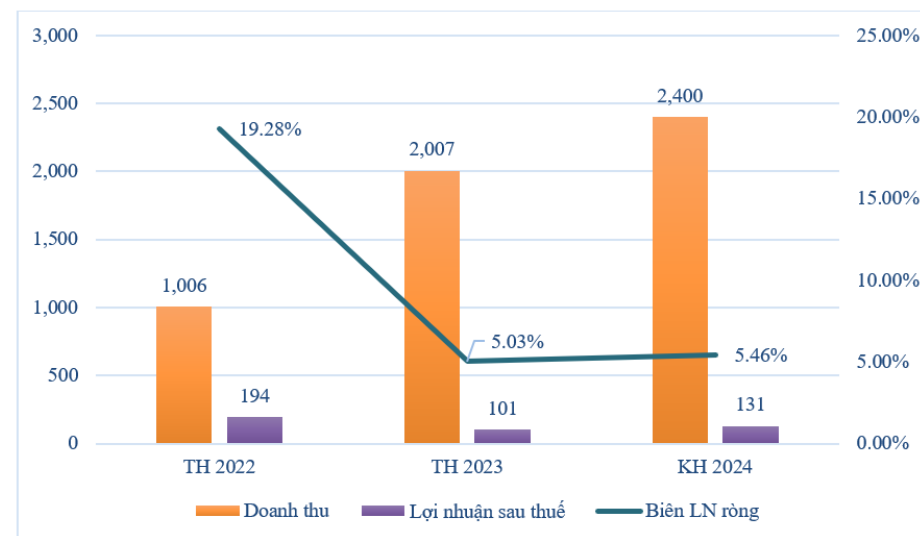

4.2 NHIỆM VỤ MỤC TIÊU CHÍNH NĂM 2024 THEO TỪNG LĨNH VỰC

4.2.1 Hạ tầng giao thông

Năm 2024 tiếp tục triển khai các dự án giao thông lớn như cao tốc Vân Phong - Nha Trang, Vũng Áng - Bùng, Vành đai 4 Hưng Yên, Tân Phúc - Võng Phan và Biên Hòa Vũng Tàu.

Thực hiện quản lý kiểm soát chi phí đầu vào chặt chẽ, có những giải pháp kịp thời nhằm mục tiêu đảm bảo hiệu quả biên lợi nhuận hoạch định.

4.2 NHIỆM VỤ MỤC TIÊU CHÍNH NĂM 2024 THEO TỪNG LĨNH VỰC

4.2.2 Năng lượng tái tạo

Trong công tác phát triển dự án đầu tư năng lượng, chủ trương dừng đầu tư giai đoạn 2 Điện mặt trời Chư Ngọc 25MWp, chuyển nguồn vốn đầu tư 125 tỷ đồng sang dự án cao tốc Cửa khẩu Hữu Nghị - Chi Lăng.

Với các dự án điện gió: hai dự án Thăng Hưng và Đình Lập vẫn đang chờ khung giá mua bán điện NLTT phát hành bởi EVN trong khi cơ chế đấu thầu lựa chọn chủ đầu tư dự án điện và luật điện lực đang được Chính phủ trình Quốc hội chấp thuận. Công việc kế hoạch liên quan bao gồm thành lập công ty dự án và thực hiện góp vốn từ các thành viên trong liên danh, đăng ký kế hoạch sử dụng đất năm 2024 và giai đoạn 2021-2030 với Phòng TNMT và Sở TNMT, chuẩn bị hồ sơ phục vụ công tác đấu thầu lựa chọn chủ đầu tư để trình Sở KHĐT, UBND tỉnh và chuẩn bị hồ sơ phục vụ công tác thương thảo giá mua bán điện với các cơ quan có thẩm quyền.

Ngoài ra các dự án điện gió như dự án Iator, Licogi 16 Quảng Trị, Licogi Hướng Hóa 2 cũng xem xét dừng đầu tư, chờ đợi các cơ hội thuận lợi hơn trong thời gian tới.



4.2.3 Bất động sản

Nhiệm vụ kế hoạch công việc theo từng dự án bất động sản cụ thể như sau:

❖ Dự án Khu dân cư Hiệp Thành, quận 12, TP.HCM

Hoàn tất công tác cấp Giấy chứng nhận quyền sử dụng đất cho toàn bộ Khách hàng.

Đầu tư phần hạ tầng kỹ thuật còn lại của Dự án (thảm nhựa lớp 2 - vỉa hè - cây xanh).

Hạ tầng xã hội của dự án: Hoàn thiện thủ tục đề xuất gửi UBND Quận 12 các phương án đầu tư phần Hạ tầng xã hội.

❖ Dự án Nam Phương City, TP.Bảo Lộc, Lâm Đồng

Hoàn tất xây dựng nhà thô đối với khu 13,3 ha và công tác bồi thường giải phóng mặt bằng của khu 3,4ha.

❖ Dự án Long Tân 77ha, Nhơn Trạch, Đồng Nai

Cấp Giấy chứng nhận cho các nền đất nằm trong phần điều chỉnh quy hoạch năm 2019;

Chuẩn bị công tác thẩm định hồ sơ thiết kế và đầu tư các hạng mục như trạm xử lý nước thải- công trình hạ tầng xã hội theo quy hoạch được phê duyệt.

Song song đó, triển khai các thủ tục pháp lý các dự án mới tại các địa phương như Ninh Thuận, Thanh Hóa, Lâm Đồng để đưa vào kế hoạch phát triển kinh doanh trong giai đoạn đến năm 2025.



4.3 ĐỊNH HƯỚNG CHIẾN LƯỢC ĐẦU TƯ ĐẾN 2025

4.3.1 Lĩnh vực Hạ tầng giao thông

Là lĩnh vực cốt lõi trong tâm xuyên suốt của LIZEN thông qua năng lực kinh nghiệm, hệ thống máy móc thiết bị đồng bộ hiện tại với mục tiêu là đơn vị trong топ đầu của ngành. Ngoài việc cạnh tranh được trong đấu thầu các dự án đầu tư công, thì LIZEN sẽ mở rộng trong việc đầu tư trong lĩnh vực PPP và dự án tư nhân có quy mô lớn. Mục tiêu doanh thu bình quân hàng năm trong lĩnh vực này bình quân trên 2.000 tỷ đồng.

4.3.2 Lĩnh vực Bất động sản

Đối với quỹ đất hiện hữu công ty sẽ hoàn thiện các thủ tục pháp lý để tiếp tục đưa vào khai thác kinh doanh. Đồng thời tiếp tục nghiên cứu và đề xuất đầu tư các dự án bất động sản tại các khu vực có tiềm năng tại các khu vực. Trong thời điểm thị trường bất động sản đang ở giai đoạn trầm lắng thì việc công ty tích lũy nguồn đất, và đánh giá đề xuất các dự án tiềm năng để lập hồ sơ đề xuất, thiết kế bổ sung quy hoạch, lập FS dự án, thu mua quỹ đất, giải phóng mặt bằng và chuẩn bị các bước để đầu tư xây dựng dự án.

4.3.3 Lĩnh vực Năng lượng tái tạo

Trong thời điểm chờ các quy định chính sách cụ thể từ chính phủ liên quan đến chính sách giá mới của dự án năng lượng tái tạo thì trên cơ sở các dự án hiện có của LIZEN (các dự án về điện gió) sẽ hợp tác cùng các đơn vị nước ngoài có năng lực kinh nghiệm về kỹ thuật tài chính để thực hiện các bước trong khâu chuẩn bị nhằm mục tiêu sẵn sàng triển khai đầu tư xây dựng dự án tại thời điểm phù hợp.

5. GIẢI TRÌNH CỦA BAN TỔNG GIÁM ĐỐC ĐỐI VỚI Ý KIẾN KIỂM TOÁN: Không có.

6.1 LIÊN QUAN ĐẾN CÁC CHỈ TIÊU MÔI TRƯỜNG

Trong hoạt động sản xuất kinh doanh đặc thù của ngành xây dựng, Công ty luôn ý thức việc trực tiếp hoặc gián tiếp chung tay với cộng đồng để xây dựng một môi trường trong sạch, an toàn và bền vững cho thế hệ tương lai. Cụ thể, khi đầu tư máy móc thiết bị thi công, công ty ưu tiên lựa chọn dòng sản phẩm tiên tiến, thân thiện với môi trường như tiết kiệm năng lượng, giảm khí thải, chất thải, hay có thêm công năng tái sử dụng nguyên liệu cũ. Hệ thống MMTB của LIZEN đang sở hữu là thiết bị có nguồn gốc Đức, Nhật có niên hạn khấu hao >10 năm, thực tế 70% là thiết bị mới được sử dụng <03 năm.

Ban an toàn lao động không chỉ kiểm soát chặt chẽ trên diện rộng còn kết hợp tăng cường tuyên truyền công tác vệ sinh công trường như che chắn khu vực thi công, vệ sinh mặt bằng thi công để giảm ảnh hưởng tiêu cực của khói, bụi, tiếng ồn. Với hệ thống trạm trộn SPECO đang sử dụng, thiết bị tiên tiến này có thể giảm lượng bụi ở mức khoảng 15 m³/1.000 tấn thảm. Xử lý bụi thi công bằng phương pháp phun nước.

Các cuộc họp giao ban tại văn phòng, công trường thường xuyên tuyên truyền công tác tiết kiệm điện, nước và giấy.

Cử cán bộ phụ trách tham gia tham dự Hội thảo Báo cáo và Kiểm kê Khí Nhà Kính tại TP.Hồ Chí Minh.



6.2 ĐÁNH GIÁ VẤN ĐỀ LIÊN QUAN ĐẾN NGƯỜI LAO ĐỘNG

Để thực hiện được nhiệm vụ doanh thu, lợi nhuận kế hoạch và phát triển bền vững do HĐQT đề ra, Ban Giám đốc xác định cần dựa trên yếu tố nguồn lực cốt lõi:

Con người: yếu tố con người luôn là hạt nhân để thúc đẩy việc phát triển công ty. Do vậy LIZEN luôn quan tâm xây dựng đội ngũ cán bộ quản lý và nhân viên chuyên nghiệp. Bên cạnh việc trẻ hóa đội ngũ, hướng tới công tác đào tạo thông qua trải nghiệm thực tế trong quá trình làm việc. Tiếp tục sử dụng các nhân sự với nhiều năm kinh nghiệm để tiến tới hình thành một bộ máy hài hòa có sự tương trợ lẫn nhau. Đồng thời tranh thủ kiến thức của các chuyên gia trong từng lĩnh vực tư vấn cho Ban lãnh đạo, các bộ phận chuyên môn. Nắm bắt các công nghệ tân tiến, hiện đại, phù hợp với năng lực cốt lõi của Công ty để thực hiện các dự án có hiệu quả cao nhất và phát triển Công ty theo hướng bền vững

Đào tạo chuyên sâu: Từ việc nhận biết yếu tố con người là vấn đề cốt lõi của sự phát triển công ty, vì vậy cần thiết phải đào tạo một cách chuyên sâu, bài bản từng cá nhân. Có hoạch định đúng đắn cho việc phát triển nguồn nhân lực và nhận biết khả năng, thế mạnh của mỗi cá nhân để sắp xếp vị trí phù hợp nhất.

Trong năm, LIZEN đẩy mạnh công tác đào tạo nội bộ thông qua các Hội nghị nâng cao hiệu quả sản xuất kinh doanh gắn với phát triển bền vững nguồn nhân lực.

Cử cán bộ phụ trách tham gia Hội thảo chia sẻ kinh nghiệm quốc tế về trái phiếu xanh và hoạt động công bố thông tin đối với Trái phiếu xanh nhằm nâng cao kiến thức về công cụ tài chính này cũng như các chuẩn mực công bố thông tin liên quan (bao gồm trước và sau phát hành).



6.3 ĐÁNH GIÁ LIÊN QUAN ĐẾN TRÁCH NHIỆM CỦA DOANH NGHIỆP ĐỐI VỚI CỘNG ĐỒNG ĐỊA PHƯƠNG

Cộng đồng nhỏ quan tâm trước hết là tập thể con người LIZEN. Trên lưng mỗi người lao động là cả một gia đình riêng. Chúng tôi chăm lo người lao động là góp phần gián tiếp xây dựng mái ấm phía sau họ thêm sung túc, thêm hạnh phúc.

Đặc thù của xây dựng công trình giao thông là dự án trải dài cả nước, đóng quân ở nhiều tỉnh thành nên tuyển dụng người lao động địa phương phục vụ thi công luôn được ưu tiên. Điều đó góp phần giải quyết công ăn việc làm cho lao động tỉnh, cải thiện tình hình an ninh trật tự tỉnh, ủng hộ địa phương và đóng góp ngân sách địa phương bằng cách tuân thủ nộp thuế vãng lai ngoại tỉnh.

Quản lý chặt chẽ cán bộ và công nhân trong quá trình lao động cũng như ngoài giờ lao động, chấp hành đúng các quy định của pháp luật cũng như các quy định của địa phương, tôn trọng phong tục tập quán của người dân địa phương, đoàn kết chặt chẽ với nhân dân và có mối quan hệ tốt với chính quyền. Khi xảy ra các xung đột về xã hội, bình tĩnh giải quyết, nếu không giải quyết được, cần kết hợp với chính quyền địa phương giải quyết ổn thỏa, không để sự việc kéo dài gây ảnh hưởng đến quá trình sản xuất an ninh chính trị, trật tự an toàn xã hội khu vực.



IV. ĐÁNH GIÁ CỦA HỘI ĐỒNG QUẢN TRỊ VỀ HOẠT ĐỘNG CÔNG TY



1. ĐÁNH GIÁ CỦA HỘI ĐỒNG QUẢN TRỊ VỀ CÁC MẶT HOẠT ĐỘNG CỦA CÔNG TY

Năm 2023 là một năm nhiều khó khăn và thách thức đối bất động sản nói chung và LIZEN cũng chịu ảnh hưởng chung trong nhóm ngành bất động sản. Tuy nhiên, hoạt động xây lắp lại thuận lợi cho những Doanh nghiệp có năng lực thực hiện hạ tầng giao thông như LIZEN.

HĐQT công ty đã kịp thời, linh hoạt chỉ đạo Ban Tổng Giám đốc (BTGD) tiếp tục thực hiện theo định hướng chiến lược 2021-2025 đã được thông qua như sau:

1.1 HOẠT ĐỘNG SẢN XUẤT KINH DOANH

❖ Hoạt động xây lắp

LIZEN đã khẳng định được vị trí của Doanh nghiệp trong lĩnh vực hạ tầng giao thông tại Việt Nam khi liên tục trúng thầu hoặc được chỉ định nhiều gói thầu xây dựng thi công như cao tốc Vân Phong – Nha Trang, cao tốc Vũng Áng – Bùng, cao tốc Biên Hòa – Vũng Tàu giai đoạn 1, cụm dự án tỉnh Hưng Yên.

Hoạt động xây lắp tiếp tục là hoạt động cốt lõi mang lại nguồn công việc và doanh thu chính cho LIZEN. Các dự án hạ tầng giao thông chiếm tỷ trọng doanh thu cao gồm QL45 Nghi Sơn, Cao tốc Vân Phong – Nha Trang, Vũng Áng - Bùng với tổng doanh thu đạt 1.382 tỷ đồng trên 1.785 tỷ đồng doanh thu xây lắp.

Cơ cấu doanh thu từng lĩnh vực ghi nhận sự đóng góp rất lớn của hoạt động xây lắp: xây lắp 92%, bất động sản 1%, đơn vị thành viên 7%.

❖ Hoạt động bất động sản

Năm 2023 lĩnh vực bất động sản gặp rất nhiều khó khăn, do đó Công ty tập trung thực hiện hoàn thiện hồ sơ pháp lý đối với các dự án đang triển khai, đồng thời Công ty làm việc với các cơ quan chức năng, ban ngành, đề xuất chủ trương đầu tư các dự án tiềm năng tại Lâm Đồng, Ninh Thuận, Thanh Hoá nhằm tạo quỹ đất để khai thác trong giai đoạn sắp tới.



❖ Hoạt động đầu tư

Lũy kế đến hết năm 2023, tỷ trọng vốn của LIZEN trong lĩnh vực Hạ tầng giao thông là 53%, Năng lượng tái tạo và tiện ích là 27%, Bất động sản là 20%, cho thấy tỷ trọng vốn góp của LIZEN trong lĩnh vực hạ tầng giao thông được duy trì và chiếm tỷ trọng chính trong hoạt động đầu tư vốn của công ty.

Xác định để trúng thầu các công trình trọng điểm và để đạt chất lượng hiệu quả thi công, HĐQT nhất quán chủ trương đầu tư máy móc thiết bị theo đề xuất của Ban Tổng Giám đốc. Theo đó, hệ thống máy móc thiết bị đến năm 2023 đã được đầu tư mới, đồng bộ, hiện đại phục vụ công tác thi công các công trình hạ tầng, danh mục tài sản tập trung chủ yếu tại nhóm máy móc thiết bị và phương tiện vận tải phục vụ cho hoạt động xây lắp hạ tầng giao thông chính là hoạt động cốt lõi của Công ty. Đánh giá hoạt động đầu tư máy móc thiết bị là hoàn toàn phù hợp và hiệu quả.

1. ĐÁNH GIÁ CỦA HỘI ĐỒNG QUẢN TRỊ VỀ CÁC MẶT HOẠT ĐỘNG CỦA CÔNG TY

1.2 HOẠT ĐỘNG TÀI CHÍNH TÍN DỤNG

Năm 2023 về tổng thể dư nợ trong năm tăng chủ yếu từ nợ vay ngắn hạn. Nợ vay ngắn hạn tăng 45% so với đầu năm và nợ vay dài hạn tăng 104% so với đầu năm. Vay ngắn hạn chủ yếu vay vốn bổ sung vốn lưu động cho các dự án. Khoản vay dài hạn chủ yếu tập trung ở khoản vay thuê mua tài chính có thời hạn 4 năm để phục vụ cho việc đầu tư hệ thống máy móc thiết bị.

1.3 TRÁCH NHIỆM MÔI TRƯỜNG VÀ XÃ HỘI

LIZEN tham gia vào các dự án phát triển ngành công nghiệp điện năng, đặc biệt trong lĩnh vực năng lượng tái tạo không chỉ góp phần thúc đẩy kinh tế - xã hội của địa phương ngày một đi lên mà còn thể hiện trách nhiệm môi trường của doanh nghiệp khi khai thác các giải pháp năng lượng tái tạo, sử dụng tài nguyên hiệu quả và bền vững.

Hệ thống máy móc thiết bị đồng bộ và hiện đại được đầu tư thể hiện mối quan tâm của doanh nghiệp đến môi trường khi hạn chế lượng khí thải trong vận hành ra môi trường hay giảm thiểu chất lượng sản phẩm không đạt yêu cầu sản xuất.

Về nguồn nhân lực, năm 2023 LIZEN tập trung điều chỉnh chức năng, nhiệm vụ, tập trung xây dựng đội ngũ của các đơn vị phù hợp với định hướng phát triển, nâng cao năng suất lao động.

Về trách nhiệm xã hội: Trong năm vừa qua Công ty cũng đã chủ động, tích cực trong các hoạt động đóng góp vào quỹ học bổng Đại Thủy lợi, thực hiện công tác xã hội trao quà Tết cho người nghèo xã Ngự Lộc, Thanh Hóa, thăm và tặng quà tại điểm trường mầm non xã Mường Kim, huyện Than Uyên, tỉnh Lai Châu cùng nhiều hoạt động khác thể hiện trách nhiệm với xã hội.

Tại ĐHĐCĐ thường niên năm 2023, ĐHĐCĐ đã thông qua ngân sách hoạt động, quỹ lương, thù lao đối với HĐQT, người quản trị công ty, ban thư ký Công ty là 0,2% doanh thu thuần của báo cáo tài chính hợp nhất.

Thực tế, ngân sách hoạt động, quỹ lương và thù lao đã chi trả năm 2023 cho HĐQT, người quản trị công ty, ban thư ký tương ứng 0,16% doanh thu thuần hợp nhất, phần còn lại dự kiến thực hiện chi trong năm 2024.

2. ĐÁNH GIÁ CỦA HỘI ĐỒNG QUẢN TRỊ VỀ HOẠT ĐỘNG CỦA BAN TỔNG GIÁM ĐỐC

- BTGD luôn bám sát các chỉ tiêu kế hoạch, nghị quyết, quyết định của ĐHĐCĐ và HĐQT, chủ động triển khai kế hoạch sản xuất kinh doanh, tổ chức thực hiện một cách tích cực nhằm đạt được mục tiêu kế hoạch đã đề ra. Dù kết quả không đạt được như kỳ vọng nhưng có thể chấp nhận trước tình hình khó khăn chung của nền kinh tế - xã hội năm 2023 đặc biệt đối với bất động sản.
- BTGD đã đề ra nhiều kế hoạch, giải pháp thiết thực nhằm tăng cường công tác quản lý tài chính, kiểm soát chi phí, giao khoán cho các công trường nhằm giảm thiểu chi phí, đảm bảo nguồn vốn và tình hình tài chính phục vụ cho các hoạt động của Công ty.
- BTGD chủ động tổ chức đánh giá khó khăn, thuận lợi trong hoạt động sản xuất kinh doanh hàng quý, chỉ rõ những hạn chế và tồn tại nhằm tìm giải pháp khắc phục.
- Năm 2023, BTGD tiếp tục đẩy mạnh hoạt động chống tham ô hối lộ trong toàn hệ thống. Đây là chủ trương HĐQT ghi nhận và đánh giá cao, đề nghị BTGD phát huy hơn trong việc phát hiện và xử lý các hành vi tiêu cực trong toàn hệ thống Công ty, xây dựng hình ảnh đội ngũ nhân sự có tầm có tâm, nâng cao uy tín của Doanh nghiệp với đối tác, khách hàng, cổ đông.



3. CÁC KẾ HOẠCH, ĐỊNH HƯỚNG CỦA HỘI ĐỒNG QUẢN TRỊ

Công ty tiếp tục thực hiện theo định hướng của HĐQT nhiệm kỳ IV (2021-2025) đã được ĐHĐCĐ thông qua, cụ thể:

Năm 2024, LIZEN tiếp tục hoạch định chiến lược phát triển dài hạn với 03 (ba) lĩnh vực chính phù hợp với xu thế phát triển chung của tình hình kinh tế - xã hội, bao gồm: Hạ tầng giao thông, XD dân dụng – công nghiệp và năng lượng tái tạo, Bất động sản.

Theo đó, Công ty tập trung:

- Đẩy mạnh tìm việc ở lĩnh vực hạ tầng giao thông, đặc biệt là các công trình cao tốc, đang là thế mạnh của LIZEN. Chủ động tìm kiếm các dự án, xây dựng các danh mục các dự án tiềm năng, đánh giá và có kế hoạch đấu thầu cho dự án.
- Hoàn thành các dự án theo kế hoạch đã đề ra, bàn giao cho Chủ đầu tư đúng tiến độ, chất lượng, quyết toán các dự án đang tồn đọng.
- Quản lý kiểm soát chi phí chặt chẽ, có giải pháp kịp thời đảm bảo hiệu quả theo hoạch định.
- Thực hiện cơ chế giao khoán đến các Ban điều hành Dự án, thực hiện kiểm soát dòng tiền và quản trị hiệu quả tổng thể.
- Xây dựng và bồi đắp văn hoá doanh nghiệp, xây dựng đội ngũ cán bộ quản lý và nhân viên chuyên nghiệp, có các chính sách khuyến khích người lao động gắn bó với Công ty.
- Chỉ đạo tiếp tục triển khai các giải pháp pháp nâng cao chất lượng công tác quản trị, quản lý điều hành của Công ty và các đơn vị trực thuộc.
- Đẩy mạnh việc tái cấu trúc Công ty:
 - + BTGD: cơ cấu lại BTGD theo hướng tăng cường thành viên BTGD và phân quyền cụ thể cho BTGD, nâng cao cơ chế quản lý kiểm soát nhằm tăng cường hoạt động điều hành, nâng cao hiệu quả hoạt động sản xuất kinh doanh của Công ty.
 - + Tiếp tục triển khai quảng bá nhận dạng thương hiệu của Công ty.

V. QUẢN TRỊ CÔNG TY 2023



1. HỘI ĐỒNG QUẢN TRỊ

1.1 THÀNH VIÊN VÀ CƠ CẤU CỦA HỘI ĐỒNG QUẢN TRỊ (HĐQT)

STT	Thành viên HĐQT	Chức vụ (thành viên HĐQT độc lập, TVHĐQT không điều hành)	Tỷ lệ sở hữu CP %
1	Ông Bùi Dương Hùng	Chủ tịch HĐQT Thành viên HĐQT không điều hành	3,03
2	Ông Tăng Quốc Thuộc	Phó Chủ tịch HĐQT Thành viên HĐQT không điều hành	0,64
3	Ông Nguyễn Văn Nghĩa	Thành viên HĐQT không điều hành	5,1
4	Ông Nguyễn Minh Khang (Miễn nhiệm 22/04/2023)	Thành viên HĐQT độc lập Thành viên HĐQT không điều hành	-
5	Ông Phan Ngọc Hiếu	Thành viên HĐQT độc lập Thành viên HĐQT không điều hành	-
6	Ông Budiman Satrio Sudono Liem	Thành viên HĐQT độc lập Thành viên HĐQT không điều hành	0,05
7	Ông Dương Kim Ngọc	Thành viên HĐQT độc lập Thành viên HĐQT không điều hành	-

Chức danh quản lý do từng thành viên HĐQT của công ty nắm giữ tại các công ty khác (xem thông tin mục Mô hình quản trị).

1. HỘI ĐỒNG QUẢN TRỊ

1.2 CÁC TIỂU BAN THUỘC HỘI ĐỒNG QUẢN TRỊ

- LIZEN thực hiện mô hình quản trị Ủy ban Kiểm toán thuộc HĐQT Công ty. Ủy ban hoạt động theo nhiệm vụ được giao, hỗ trợ hiệu quả cho HĐQT trong công tác giám sát, tổ chức và quản trị thuộc thẩm quyền của HĐQT.
- Ủy ban Kiểm toán tuân thủ đầy đủ các nguyên tắc mà Quy chế hoạt động quy định.

STT	Thành viên Ủy ban Kiểm toán	Chức vụ	Ngày bắt đầu là thành viên Ủy ban Kiểm toán	Trình độ chuyên môn
1	Ông Nguyễn Minh Khang	Trưởng ban	26/01/2022	Tiến sĩ Kinh tế, Thạc sĩ Tài chính Đầu tư BĐS, Kỹ sư Xây dựng
2	Ông Nguyễn Văn Nghĩa	Thành viên	26/01/2022	Cử nhân Kinh tế

1. HỘI ĐỒNG QUẢN TRỊ

1.3 HOẠT ĐỘNG CỦA HĐQT VÀ THÀNH VIÊN HĐQT ĐỘC LẬP

Trong năm 2023, Hội đồng Quản trị Công ty Cổ phần LIZEN đã tổ chức các cuộc họp vào các ngày 17/01/2023, 17/02/2023, 27/02/2023, 04/05/2023, 21/11/2023, 24/11/2023.

STT	Thành viên HĐQT	Số buổi họp HĐQT tham dự	Tỷ lệ tham dự họp	Lý do không tham dự họp
1	Ông Bùi Dương Hùng	Chủ tịch	100%	
2	Ông Tăng Quốc Thuộc	Phó Chủ tịch	100%	
3	Ông Budiman Satrio Sudono Liem	Thành viên	80%	Bận công tác
4	Ông Nguyễn Minh Khang	Thành viên	100%	
5	Ông Nguyễn Văn Nghĩa	Thành viên	100%	
6	Ông Phan Ngọc Hiếu	Thành viên	100%	
7	Ông Dương Kim Ngọc	Thành viên	100%	

Nội dung và kết quả các cuộc họp:

STT	Số Nghị quyết/ Quyết định	Ngày	Nội dung	Tỷ lệ thông qua
1	03/NQ-LIZEN-HĐQT	17/02/2023	Nghị quyết về việc chốt danh sách cổ đông Công ty Cổ phần LIZEN để thực hiện quyền tham dự Đại hội đồng cổ đông thường niên năm 2023.	100%
2	04/NQ-LIZEN-HĐQT	22/04/2023	Nghị quyết về việc thông qua chủ trương kế hoạch đầu tư máy móc thiết bị nhằm phục vụ các công trình mới trong năm 2023-2024 với tổng mức đầu tư được phê duyệt không quá 150 tỷ đồng; phân công nhiệm vụ quản lý, chỉ đạo điều hành công tác đầu tư góp vốn của Công ty Cổ phần LIZEN vào các doanh nghiệp khác đối với Ông Tăng Quốc Thuộc, Phó Chủ tịch HĐQT; cử Ông Luyện Trung Dũng, Giám đốc Công ty Cổ phần Bất động sản LIZEN làm người đại diện quản lý 40% phần vốn góp của Công ty Cổ phần LIZEN tại Công ty TNHH Xây dựng & Thương mại 12 thay ông Trần Việt Khoa; thông qua chủ trương chấm dứt hoạt động Chi nhánh Công ty tại Hà Nội, thành lập các Văn phòng đại diện của Công ty tại Hà Nội và Khánh Hòa; Thông qua chủ trương về việc ký kết và thực hiện các giao dịch, hợp đồng với các bên liên quan của Công ty trong năm 2023.	100%

1. HỘI ĐỒNG QUẢN TRỊ

Nội dung và kết quả các cuộc họp:

STT	Số Nghị quyết/ Quyết định	Ngày	Nội dung	Tỷ lệ thông qua
3	06/NQ-LIZEN-HĐQT	07/03/2023	Nghị quyết về việc thông qua thời gian tổ chức Đại hội đồng cổ đông thường niên năm 2023 của Công ty Cổ phần LIZEN với thời gian tổ chức đại hội: Ngày 22/04/2023	100%
4	07/NQ-LIZEN-HĐQT	04/05/2023	Nghị quyết về việc thông qua việc chi trả cổ tức năm 2022 với ngày đăng ký cuối cùng là 19/05/2023; tỷ lệ thực hiện: 7%/cổ phiếu (01 cổ phiếu nhận 700 đồng)	100%
5	08/NQ-LIZEN-HĐQT	06/07/2023	Nghị quyết về việc thông qua việc chọn Công ty TNHH Ernst & Young Việt Nam là đơn vị kiểm toán cho các báo cáo tài chính năm 2023 của Công ty Cổ phần LIZEN	100%

1.4 HOẠT ĐỘNG CỦA THÀNH VIÊN HỘI ĐỒNG QUẢN TRỊ ĐỘC LẬP

- Tháng 04/2023, thành viên HĐQT độc lập Nguyễn Minh Khang được miễn nhiệm và thành viên HĐQT độc lập Dương Kim Ngọc được bầu bổ nhiệm.
- HĐQT có 06 thành viên, trong đó có 03 thành viên độc lập, các thành viên HĐQT đều tham gia tích cực vào các hoạt động hoạch định, kiểm soát tuân thủ, xây dựng chiến lược, đảm bảo tốt các thông lệ quản trị công ty đại chúng.
- Trong năm 2023, HĐQT đã tổ chức 6 cuộc họp chính. Các cuộc họp của HĐQT đã được triệu tập và thực hiện tuân thủ quy định tại Điều lệ Công ty và quy định của pháp luật. Nội dung các cuộc họp được các thành viên HĐQT thảo luận, đánh giá đầy đủ và cẩn trọng để đưa ra những quyết định đem lại lợi ích cho Công ty.
- Các vấn đề liên quan đến kế hoạch sản xuất kinh doanh, tài chính, văn hóa doanh nghiệp, mô hình tổ chức trong Công ty đều được thảo luận, kiểm soát chặt chẽ giữa HĐQT và Ban Tổng giám đốc. Đặc biệt hoạt động đầu tư máy móc thiết bị đồng bộ, hiện đại phục vụ thi công cho các dự án trọng điểm đã được HĐQT xem xét, chỉ đạo kịp thời.
- Các thành viên HĐQT cũng tham dự một số cuộc họp định kỳ và bất thường của Ban Tổng giám đốc. Các quyết định quan trọng của Ban Tổng giám đốc đều được phân tích đánh giá, tham vấn ý kiến từ các thành viên HĐQT nhằm bảo đảm lợi ích của Công ty.
- Các thành viên HĐQT chủ động hỗ trợ, chia sẻ kinh nghiệm, trao đổi đối với Ban Tổng giám đốc về hoạt động quản trị Công ty.

1.5 HOẠT ĐỘNG CỦA ỦY BAN KIỂM TOÁN TRONG HĐQT

STT	Thành viên Ủy ban Kiểm toán	Số buổi họp tham dự	Tỷ lệ tham dự họp	Tỷ lệ biểu quyết	Lý do không tham dự họp
1	Ông Nguyễn Minh Khang	1	100%	100%	Miễn nhiệm Thành viên HĐQT ngày 22/04/2023
2	Ông Nguyễn Văn Nghĩa	2	100%	100%	

Nội dung các cuộc họp: Tập trung rà soát, đánh giá giao dịch với người liên quan thuộc thẩm quyền phê duyệt của HĐQT; đánh giá kết quả giám sát bộ phận kiểm toán nội bộ, phân tích rủi ro hoạt động của Công ty và thông qua chương trình hoạt động của ủy ban kiểm toán.

1.6 DANH SÁCH CÁC THÀNH VIÊN HĐQT CÓ CHỨNG CHỈ ĐÀO TẠO VỀ QUẢN TRỊ CÔNG TY

Danh sách các thành viên HĐQT tham gia các chương trình về quản trị công ty trong năm: không có.

Cơ cấu của UBKT:



▪ **Ông NGUYỄN MINH KHANG**
Thành viên HĐQT độc lập,
Trưởng Ban Ủy ban Kiểm toán

- Năm sinh: 1977
- Tỷ lệ sở hữu cổ phần: 0%
- Trình độ chuyên môn: Tiến sĩ Kinh tế (DBA), Thạc sĩ Tài chính Đầu tư bất động sản, Kỹ sư Xây dựng

Quá trình công tác:

- 2005 – 2008: Giám đốc điều hành Công ty TNHH Total Building Systems (Australia)
- 2008 – 2010: Giám đốc điều hành Ban Quản lý dự án Công ty CP Đầu tư Phong Phú – Deawon
- 2011 – 2014: Giám đốc Khối Bất động sản Công ty CP LICOGI 16
- 2014 – 2015: Tổng Giám đốc Cty CP Đầu tư Thái Sơn – Long An
- 2015 – 7/2017: Phó Tổng Giám đốc Cty CP Tập đoàn Đất Xanh
- 6/2020 – 4/2023: Thành viên HĐQT Công ty CP LICOGI 16 nay là Công ty CP LIZEN
- 7/2017 – nay: Công tác tại Công ty Cổ phần Đầu tư LDG

- Ông Nguyễn Văn Nghĩa – Thành viên HĐQT độc lập, Thành viên Ủy ban Kiểm toán (xem nội dung I/3.1)

3. CÁC GIAO DỊCH, THÙ LAO VÀ CÁC KHOẢN LỢI ÍCH CỦA HĐQT, BAN GIÁM ĐỐC VÀ ỦY BAN KIỂM TOÁN

3.1 LƯƠNG, THƯỞNG, THÙ LAO VÀ CÁC KHOẢN LỢI ÍCH

1. Thù lao HĐQT	2.840.000.000
+ Ông Bùi Dương Hùng - Chủ tịch HĐQT	1.140.000.000
+ Ông Tăng Quốc Thuộc - Phó Chủ tịch HĐQT	980.000.000
+ Ông Nguyễn Văn Nghĩa - TV HĐQT	180.000.000
+ Ông Phan Ngọc Hiếu - TV HĐQT	180.000.000
+ Ông Nguyễn Minh Khang - TV HĐQT (từ nhiệm từ ngày 22 tháng 4 năm 2023)	60.000.000
+ Ông Dương Kim Ngọc - TV HĐQT (bổ nhiệm từ ngày 22 tháng 4 năm 2023)	120.000.000
+ Ông Budiman Satrio Sudono Liem - TV HĐQT	180.000.000
2. Ngân sách hoạt động cho HĐQT, người quản trị Công ty, ban thư ký	1.221.092.000
3. Lương thưởng Ban Tổng Giám đốc	3.850.000.000
+ Tổng Giám đốc - Ông Cao Ngọc Phương	1.500.000.000
+ Các thành viên khác của Ban Tổng Giám đốc	2.350.000.000
Tổng	7.911.092.000

3. CÁC GIAO DỊCH, THÙ LAO VÀ CÁC KHOẢN LỢI ÍCH CỦA HĐQT, BAN GIÁM ĐỐC VÀ ỦY BAN KIỂM TOÁN

3.2 GIAO DỊCH CỔ PHIẾU NGƯỜI NỘI BỘ

3.2.1 Cổ phiếu nắm giữ của người nội bộ và người liên quan của người nội bộ

STT	Họ tên	Chức vụ tại công ty (nếu có)	Số cổ phiếu sở hữu cuối kỳ	Tỷ lệ sở hữu cổ phiếu cuối kỳ	Ghi chú
I	HỘI ĐỒNG QUẢN TRỊ				
1	Ông Bùi Dương Hùng	Chủ tịch HĐQT	5.800.052	3,03%	
	Ông Bùi Đình Cẩn		-	-	Cha
	Bà Nguyễn Thị Nga		-	-	Vợ
	Bà Bùi Hà Thanh		-	-	Con
	Bà Bùi Phương Thanh		-	-	Con
	Ông Bùi Đình Sơn		-	-	Em
	Bà Bùi Thị Hương		-	-	Em
	Bà Bùi Thị Tuyết		-	-	Em
	Ông Bùi Văn Sinh		-	-	Em
	Bà Bùi Thị Mai		-	-	Em
	Công ty Cổ phần Đầu tư Năng lượng tái tạo LICOGI 16		-	-	Tổ chức có liên quan
	Công ty Cổ phần Đầu tư Hạ tầng LIZEN		-	-	Tổ chức có liên quan
	Công ty Cổ phần BOT Bắc Giang – Lạng Sơn		-	-	Tổ chức có liên quan

3. CÁC GIAO DỊCH, THÙ LAO VÀ CÁC KHOẢN LỢI ÍCH CỦA HĐQT, BAN GIÁM ĐỐC VÀ ỦY BAN KIỂM TOÁN

3.2 GIAO DỊCH CỔ PHIẾU NGƯỜI NỘI BỘ

3.2.1 Cổ phiếu nắm giữ của người nội bộ và người liên quan của người nội bộ

STT	Họ tên	Chức vụ tại công ty (nếu có)	Số cổ phiếu sở hữu cuối kỳ	Tỷ lệ sở hữu cổ phiếu cuối kỳ	Ghi chú
2	Ông Tăng Quốc Thuộc	Phó Chủ tịch HĐQT	1.232.263	0,64%	
	<i>Ông Tăng Văn Đăng</i>		-	-	<i>Cha</i>
	<i>Bà Huỳnh Phương Ngọc</i>		-	-	<i>Vợ</i>
	<i>Bà Tăng Ngọc Lam Anh</i>		-	-	<i>Con</i>
	<i>Bà Tăng Ngọc Bảo Anh</i>		-	-	<i>Con</i>
	<i>Bà Tăng Tuyết Nhung</i>		-	-	<i>Chị</i>
	<i>Bà Tăng Tuyết Thu</i>		-	-	<i>Chị</i>
	<i>Ông Tăng Quốc Trung</i>		-	-	<i>Em</i>
	<i>Công ty Cổ phần Bất động sản LIZEN</i>		-	-	<i>Tổ chức có liên quan</i>
	<i>Công ty Cổ phần Đầu tư Năng lượng tái tạo LICOGI 16</i>		-	-	<i>Tổ chức có liên quan</i>
	<i>Công ty Cổ phần Đầu tư Tiện ích LICOGI 16</i>		-	-	<i>Tổ chức có liên quan</i>
	<i>Công ty Cổ phần Licons Việt Nam</i>		-	-	<i>Tổ chức có liên quan</i>
	<i>Công ty Cổ phần BOT Bắc Giang – Lạng Sơn – Hữu Nghị</i>		-	-	<i>Tổ chức có liên quan</i>
	<i>Công ty TNHH Xây dựng và Thương mại 12</i>		-	-	<i>Tổ chức có liên quan</i>

3. CÁC GIAO DỊCH, THÙ LAO VÀ CÁC KHOẢN LỢI ÍCH CỦA HĐQT, BAN GIÁM ĐỐC VÀ ỦY BAN KIỂM TOÁN

3.2 GIAO DỊCH CỔ PHIẾU NGƯỜI NỘI BỘ

3.2.1 Cổ phiếu nắm giữ của người nội bộ và người liên quan của người nội bộ

STT	Họ tên	Chức vụ tại công ty (nếu có)	Số cổ phiếu sở hữu cuối kỳ	Tỷ lệ sở hữu cổ phiếu cuối kỳ	Ghi chú
3	Ông Phan Ngọc Hiếu	Thành viên HĐQT	24	0,00%	
	<i>Ông Phan Ngọc Diễm</i>		-	-	<i>Cha</i>
	<i>Bà Nguyễn Thị An</i>		-	-	<i>Mẹ</i>
	<i>Bà Nguyễn Thị Thanh Mai</i>		-	-	<i>Vợ</i>
	<i>Ông Phan Trọng Duy</i>		-	-	<i>Con</i>
	<i>Ông Phan Minh Đăng</i>		-	-	<i>Con</i>
	<i>Ông Phan Minh Đức</i>		-	-	<i>Con</i>
	<i>Bà Phan Ngọc Thảo</i>		-	-	<i>Em</i>
	<i>Công ty Cổ phần Cơ khí Xây dựng Thương mại Đại Dũng</i>		-	-	<i>Tổ chức có liên quan</i>
	<i>Công ty Cổ phần Đầu tư Năng lượng tái tạo LICOGI 16</i>		-	-	<i>Tổ chức có liên quan</i>
	<i>Công ty Cổ phần Dây cáp điện Việt Nam</i>		-	-	<i>Tổ chức có liên quan</i>
	<i>Công ty Cổ phần Cơ điện Miền Trung</i>		-	-	<i>Tổ chức có liên quan</i>

3. CÁC GIAO DỊCH, THÙ LAO VÀ CÁC KHOẢN LỢI ÍCH CỦA HĐQT, BAN GIÁM ĐỐC VÀ ỦY BAN KIỂM TOÁN

3.2 GIAO DỊCH CỔ PHIẾU NGƯỜI NỘI BỘ

3.2.1 Cổ phiếu nắm giữ của người nội bộ và người liên quan của người nội bộ

STT	Họ tên	Chức vụ tại công ty (nếu có)	Số cổ phiếu sở hữu cuối kỳ	Tỷ lệ sở hữu cổ phiếu cuối kỳ	Ghi chú
4	Ông Budiman Satrio Sudono Liem	Thành viên HĐQT	97.915	0,05%	
	<i>Bà Lie Dhamadinna Swan Tju</i>		-	-	Vợ
	<i>Bà Nadya Putri Amalia Sudono</i>		-	-	Con
	<i>Ông Christopher Putra Dharma Sudono</i>		-	-	Con
5	Ông Dương Kim Ngọc	Thành viên HĐQT	-	-	
	<i>Bà Quách Thị Mai Anh</i>		-	-	Vợ
	<i>Bà Dương Phương Mai</i>		-	-	Con gái
	<i>Ông Nguyễn Trung Thu Linh</i>		-	-	Con rể
	<i>Ông Dương Đức Huy</i>		-	-	Con trai
	<i>Bà Dương Thị Minh Châu</i>		-	-	Chị ruột
	<i>Ông Lê Công Lương</i>		-	-	Anh rể
	<i>Bà Thị Bích Nguyên</i>		-	-	Chị ruột
	<i>Ông Tạ Văn Thức</i>		-	-	Anh rể
	<i>Ông Quách Văn Ngự</i>		-	-	Bố vợ (Đã mất)
	<i>Bà Quách Thị Khang</i>		-	-	Mẹ vợ

3. CÁC GIAO DỊCH, THÙ LAO VÀ CÁC KHOẢN LỢI ÍCH CỦA HĐQT, BAN GIÁM ĐỐC VÀ ỦY BAN KIỂM TOÁN

3.2 GIAO DỊCH CỔ PHIẾU NGƯỜI NỘI BỘ

3.2.1 Cổ phiếu nắm giữ của người nội bộ và người liên quan của người nội bộ

STT	Họ tên	Chức vụ tại công ty (nếu có)	Số cổ phiếu sở hữu cuối kỳ	Tỷ lệ sở hữu cổ phiếu cuối kỳ	Ghi chú
6	Ông Nguyễn Văn Nghĩa	Thành viên HĐQT	9.782.506	5,1%	
	<i>Bà Phạm Thị Hồng Nhung</i>		-	-	<i>Vợ</i>
	<i>Ông Nguyễn Minh Tuấn</i>		-	-	<i>Con</i>
	<i>Bà Nguyễn Thị Hợp</i>		-	-	<i>Chị</i>
	<i>Bà Nguyễn Thị Hải</i>		-	-	<i>Chị</i>
	<i>Bà Nguyễn Thị Tình</i>		-	-	<i>Em</i>
	<i>Bà Nguyễn Thị Kim Thanh</i>		-	-	<i>Em</i>
	<i>Ông Nguyễn Văn Tâm</i>		-	-	<i>Em</i>
	<i>Công ty TNHH Thương mại Xây dựng Vận tải Thanh Long</i>		-	-	<i>Tổ chức liên quan</i>
	<i>Công ty Cổ phần Cơ khí Xây dựng Amecc</i>		-	-	<i>Tổ chức liên quan</i>

3. CÁC GIAO DỊCH, THÙ LAO VÀ CÁC KHOẢN LỢI ÍCH CỦA HĐQT, BAN GIÁM ĐỐC VÀ ỦY BAN KIỂM TOÁN

3.2 GIAO DỊCH CỔ PHIẾU NGƯỜI NỘI BỘ

3.2.1 Cổ phiếu nắm giữ của người nội bộ và người liên quan của người nội bộ

STT	Họ tên	Chức vụ tại công ty (nếu có)	Số cổ phiếu sở hữu cuối kỳ	Tỷ lệ sở hữu cổ phiếu cuối kỳ	Ghi chú
7	Ông Nguyễn Minh Khang	Thành viên HĐQT	-	-	
	<i>Bà Đỗ Thị A</i>		-	-	<i>Mẹ</i>
	<i>Bà Ngọc Thị Lành</i>		-	-	<i>Vợ</i>
	<i>Bà Nguyễn H. Thanh Tâm</i>		-	-	<i>Con</i>
	<i>Bà Nguyễn Thị Phương Khanh</i>		-	-	<i>Chị</i>
	<i>Ông Nguyễn Duy Khương</i>		-	-	<i>Em</i>
	<i>Ông Nguyễn Hoàng Khải</i>		-	-	<i>Em</i>
	<i>Công ty CP Đầu tư LDG</i>		-	-	<i>Tổ chức có liên quan</i>
	<i>Công ty CPĐT & PT Địa ốc Nam Sài Gòn</i>		-	-	<i>Tổ chức có liên quan</i>
	<i>Công ty CP ĐTXD Đại Thịnh Phát</i>		-	-	<i>Tổ chức có liên quan</i>

3. CÁC GIAO DỊCH, THÙ LAO VÀ CÁC KHOẢN LỢI ÍCH CỦA HĐQT, BAN GIÁM ĐỐC VÀ ỦY BAN KIỂM TOÁN

3.2 GIAO DỊCH CỔ PHIẾU NGƯỜI NỘI BỘ

3.2.1 Cổ phiếu nắm giữ của người nội bộ và người liên quan của người nội bộ

STT	Họ tên	Chức vụ tại công ty (nếu có)	Số cổ phiếu sở hữu cuối kỳ	Tỷ lệ sở hữu cổ phiếu cuối kỳ	Ghi chú
II	BAN TỔNG GIÁM ĐỐC				
1	Ông Cao Ngọc Phương	Tổng Giám đốc	221.100	0,12%	
	Ông Cao Văn Dũng		-	-	Cha
	Bà Trần Thị Diễm		-	-	Mẹ
	Ông Nguyễn Bá Ót		-	-	Cha vợ
	Bà Lê Thị Út		-	-	Mẹ vợ
	Bà Nguyễn Thị Thủy		-	-	Vợ
	Bà Cao Nguyễn Bảo Quyên		-	-	Con
	Ông Cao Quý Hải		-	-	Con
	Bà Cao Thị Ái Xuân		-	-	Chị
	Bà Cao Thị Ái Thanh		-	-	Em
	Bà Cao Thị Ái Châu		-	-	Em
	Ông Cao Ngọc Trung		-	-	Em
	Công ty Cổ phần Điện mặt trời Chư Ngọc		-	-	Tổ chức có liên quan

3. CÁC GIAO DỊCH, THÙ LAO VÀ CÁC KHOẢN LỢI ÍCH CỦA HĐQT, BAN GIÁM ĐỐC VÀ ỦY BAN KIỂM TOÁN

3.2 GIAO DỊCH CỔ PHIẾU NGƯỜI NỘI BỘ

3.2.1 Cổ phiếu nắm giữ của người nội bộ và người liên quan của người nội bộ

STT	Họ tên	Chức vụ tại công ty (nếu có)	Số cổ phiếu sở hữu cuối kỳ	Tỷ lệ sở hữu cổ phiếu cuối kỳ	Ghi chú
2	Ông Phí Ngọc Anh	Phó Tổng Giám đốc	28.807	0,02%	
	<i>Ông Phí Ngọc Bái</i>		-	-	<i>Cha</i>
	<i>Bà Trịnh Thị Bé</i>		-	-	<i>Mẹ</i>
	<i>Bà Phan Thị Vân Anh</i>		-	-	<i>Vợ</i>
	<i>Ông Phí Gia Bảo</i>		-	-	<i>Con</i>
	<i>Ông Phí Ngọc Gia An</i>		-	-	<i>Con</i>
	<i>Bà Phí Thị Hồng Yến</i>		-	-	<i>Em</i>
	<i>Bà Phí Thị Khánh Uyên</i>		-	-	<i>Em</i>
	<i>Bà Phí Ngọc Khanh</i>		-	-	<i>Em</i>
	<i>Bà Phí Thị Bình</i>		-	-	<i>Em</i>
	<i>Ông Phí Ngọc Thanh</i>		-	-	<i>Em</i>
	<i>Công ty Cổ phần Licons Việt Nam</i>		-	-	<i>Tổ chức có liên quan</i>
	<i>Công ty Cổ phần BOT Bắc Giang – Lạng Sơn – Hữu Nghị</i>		-	-	<i>Tổ chức có liên quan</i>

3. CÁC GIAO DỊCH, THÙ LAO VÀ CÁC KHOẢN LỢI ÍCH CỦA HĐQT, BAN GIÁM ĐỐC VÀ ỦY BAN KIỂM TOÁN

3.2 GIAO DỊCH CỔ PHIẾU NGƯỜI NỘI BỘ

3.2.1 Cổ phiếu nắm giữ của người nội bộ và người liên quan của người nội bộ

STT	Họ tên	Chức vụ tại công ty (nếu có)	Số cổ phiếu sở hữu cuối kỳ	Tỷ lệ sở hữu cổ phiếu cuối kỳ	Ghi chú
3	Bà Lê Thị Phương Nam	Phó Tổng Giám đốc, Người được UQ CBTT; Người quản trị công ty	374.000	0.20%	
	Ông Lê Thọ Kia		-	-	Cha
	Bà Nguyễn Thị Thời		-	-	Mẹ
	Ông Phạm Nam Anh		-	-	Con
	Bà Phạm Lê Anh Thy		-	-	Con
	Ông Lê Thọ Sinh		-	-	Anh
	Ông Lê Thọ Viên		-	-	Anh
	Ông Lê Thọ Việt		-	-	Anh
	Công ty CP Bất động sản LIZEN		-	-	Tổ chức có liên quan

3. CÁC GIAO DỊCH, THÙ LAO VÀ CÁC KHOẢN LỢI ÍCH CỦA HĐQT, BAN GIÁM ĐỐC VÀ ỦY BAN KIỂM TOÁN

3.2 GIAO DỊCH CỔ PHIẾU NGƯỜI NỘI BỘ

3.2.1 Cổ phiếu nắm giữ của người nội bộ và người liên quan của người nội bộ

STT	Họ tên	Chức vụ tại công ty (nếu có)	Số cổ phiếu sở hữu cuối kỳ	Tỷ lệ sở hữu cổ phiếu cuối kỳ	Ghi chú
III	KẾ TOÁN TRƯỞNG				
	Ông Nguyễn Văn Việt	Kế toán trưởng	387.248	0.20%	
	<i>Bà Phan Thị Rang</i>		-	-	Mẹ
	<i>Bà Nguyễn Thị Hồng Lý</i>		-	-	Vợ
	<i>Bà Nguyễn Bích Phong</i>		-	-	Con
	<i>Ông Nguyễn Phúc Thịnh</i>		-	-	Con
	<i>Bà Nguyễn Kim Loan</i>		-	-	Chị
	<i>Bà Nguyễn Kim Phượng</i>		-	-	Chị
	<i>Ông Nguyễn Văn Phương</i>		-	-	Anh
	<i>Bà Nguyễn Kim Lan</i>		-	-	Chị
	<i>Ông Nguyễn Văn Trung</i>		-	-	Anh
	<i>Công ty Cổ phần Đầu tư Hạ tầng LIZEN</i>		-	-	Tổ chức có liên quan
	<i>Công ty Cổ phần Bất động sản LIZEN</i>		-	-	Tổ chức có liên quan
	<i>Công ty TNHH Xây dựng và Thương mại 12</i>		-	-	Tổ chức có liên quan

3. CÁC GIAO DỊCH, THÙ LAO VÀ CÁC KHOẢN LỢI ÍCH CỦA HĐQT, BAN GIÁM ĐỐC VÀ ỦY BAN KIỂM TOÁN

3.2 GIAO DỊCH CỔ PHIẾU NGƯỜI NỘI BỘ

3.2.2 Giao dịch của người nội bộ và người có liên quan đối với cổ phiếu của công ty

STT	Người thực hiện giao dịch	Quan hệ với người nội bộ	Số cổ phiếu sở hữu đầu kỳ		Số cổ phiếu sở hữu cuối kỳ		Lý do tăng, giảm (mua, bán, chuyển đổi, thưởng...)
			Số cổ phiếu	Tỷ lệ	Số cổ phiếu	Tỷ lệ	
2	Ông Nguyễn Văn Nghĩa	NNB	14.782.506	7,71%	9.782.506	5,1%	Giảm tỷ lệ nắm giữ
4	Bà Quách Thị Mai Anh	Người liên quan NNB	40.500	0,02%	0	0%	Giảm tỷ lệ nắm giữ
5	Bà Dương Phương Mai	Người liên quan NNB	17.500	0,01%	0	0%	Giảm tỷ lệ nắm giữ

3. CÁC GIAO DỊCH, THÙ LAO VÀ CÁC KHOẢN LỢI ÍCH CỦA HĐQT, BAN GIÁM ĐỐC VÀ ỦY BAN KIỂM TOÁN

3.3 HỢP ĐỒNG HOẶC GIAO DỊCH VỚI NGƯỜI NỘI BỘ

❖ Những giao dịch trọng yếu của Nhóm Công ty với các bên liên quan trong năm nay và năm trước bao gồm (đơn vị: đồng)

Bên liên quan	Nội dung nghiệp vụ	Năm nay	Năm trước
Công ty Cổ phần Điện lực LICOGI 16	Dịch vụ xây dựng được cung cấp	50.006.922.197	107.264.929.962
	Thu nhập từ bảo lãnh	4.051.573.339	-
	Thi công công trình	-	4.767.869.619
	Trả gốc vay	-	11.179.997.619
Công ty Cổ phần BOT Bắc Giang – Lạng Sơn – Hữu Nghị	Hoàn vốn góp	125.750.000.000	-

❖ Vào ngày kết thúc kỳ kế toán năm, các khoản phải thu và phải trả các bên liên quan như sau (đơn vị: đồng):

Phải thu ngắn hạn của khách hàng			
Bên liên quan	Nội dung nghiệp vụ	Số cuối năm	Số đầu năm
Công ty Cổ phần BOT Bắc Giang – Lạng Sơn	Cung cấp dịch vụ xây dựng	135.925.322.916	135.925.322.916
Công ty Cổ phần BOO Nhà máy Nước Phú Ninh	Cung cấp dịch vụ xây dựng	79.642.152.583	181.900.396.948
Công ty Cổ phần BOT 38	Cung cấp dịch vụ xây dựng	28.293.236.718	28.293.236.718
Công ty TNHH Nhiên liệu Sinh học Phương Đông	Cung cấp dịch vụ xây dựng	11.878.702.365	11.878.702.365
Công ty Cổ phần Điện lực LICOGI 16	Phí bảo lãnh	-	115.829.850
Ông Phí Ngọc Anh	Chuyển nhượng vốn	100.000.000	100.000.000
TỔNG CỘNG		255.839.414.582	358.213.488.797

3. CÁC GIAO DỊCH, THÙ LAO VÀ CÁC KHOẢN LỢI ÍCH CỦA HĐQT, BAN GIÁM ĐỐC VÀ ỦY BAN KIỂM TOÁN

3.3 HỢP ĐỒNG HOẶC GIAO DỊCH VỚI NGƯỜI NỘI BỘ

❖ Vào ngày kết thúc kỳ kế toán năm, các khoản phải thu và phải trả các bên liên quan như sau (đơn vị: đồng):

Bên liên quan	Nội dung nghiệp vụ	Số cuối năm	Số đầu năm
Trả trước cho người bán ngắn hạn			
Công ty TNHH Nhiên liệu Sinh học Phương Đông	Mua dịch vụ xây dựng	386.145.312	386.145.312
Phải thu về cho vay ngắn hạn			
Ông Trần Duy Doanh	Cho vay	24.100.000.000	23.700.000.000
Phải thu ngắn hạn khác			
Ông Trần Duy Doanh	Tạm ứng	1.629.871.740	1.629.871.740
Phải trả người bán ngắn hạn			
Công ty Cổ phần Điện lực LICOGI 16	Mua dịch vụ xây dựng	-	115.994.665.652
Người mua trả tiền trước ngắn hạn			
Ông Tăng Quốc Thuộc	Bán đất nền	961.745.400	1.687.745.400

Bên liên quan	Nội dung nghiệp vụ	Số cuối năm	Số đầu năm
Phải trả khác ngắn hạn			
Ông Trần Duy Doanh	Thu hộ	38.051.434.594	38.161.434.594
Các cá nhân	Thù lao	7.836.957.995	4.726.757.995
TỔNG CỘNG		45.888.392.589	42.888.192.589

Bên liên quan	Nội dung nghiệp vụ	Số cuối năm	Số đầu năm
Phải trả khác dài hạn			
Ông Trần Duy Doanh	Chuyển nhượng vốn	-	15.535.840.000
Vay			
Công ty Cổ phần BOT 38	Vay	5.520.471.271	5.520.471.271
Phải trả người bán dài hạn			
Công ty Cổ phần Điện lực LICOGI 16	Mua dịch vụ xây dựng	-	89.414.653.881

3.4 ĐÁNH GIÁ VIỆC THỰC HIỆN CÁC QUY ĐỊNH VỀ QUẢN TRỊ CÔNG TY

- Các quy định quản trị công ty về vai trò, quyền, nghĩa vụ của Đại hội đồng cổ đông, Hội đồng quản trị, Tổng giám đốc được tuân thủ tốt.
- Công ty tiếp tục hoàn thiện quản trị công ty để có thể đáp ứng đầy đủ quản trị công ty theo tiêu chuẩn CG Code.
- Các nghị quyết của HĐQT được 100% thành viên tham gia dự họp thông qua. HĐQT làm việc đúng theo nguyên tắc tập thể, các thành viên HĐQT chịu trách nhiệm cá nhân về phần việc của mình và cùng chịu trách nhiệm trước ĐHĐCĐ, trước pháp luật về các nghị quyết, quyết định của HĐQT đối với sự phát triển của Công ty.
- Tách bạch chức năng Chủ tịch HĐQT và TGD. HĐQT giao trách nhiệm cho TGD tổ chức, điều hành thực hiện các nghị quyết, quyết định của HĐQT.
- Công ty có công bố chi tiết liên lạc của cán bộ phụ trách quan hệ cổ đông/ quan hệ nhà đầu tư là cầu nối liên lạc, có thể kịp thời tiếp nhận thông tin, thắc mắc và phản hồi cho nhà đầu tư quan tâm tình hình hoạt động của Công ty.
- Tiếp tục tăng cường hoạt động của Ủy ban kiểm toán trực thuộc HĐQT để tăng cường hiệu quả trong hoạt động quản trị công ty.

VI. BÁO CÁO TÀI CHÍNH 2023



Công ty Cổ phần LIZEN

THÔNG TIN CHUNG

CÔNG TY

Công ty Cổ phần LIZEN ("Công ty") là một công ty cổ phần được thành lập theo Luật Doanh nghiệp của Việt Nam theo Giấy Chứng nhận Đăng ký Doanh nghiệp ("GCNĐKDN") số 0302310209 do Sở Kế hoạch và Đầu tư Thành phố Hồ Chí Minh cấp ngày 2 tháng 6 năm 2006 và GCNĐKDN điều chỉnh gần nhất là lần thứ 25 ngày 22 tháng 3 năm 2023.

Cổ phiếu của Công ty được niêm yết tại Sở Giao dịch Chứng khoán Thành phố Hồ Chí Minh ("HOSE") với mã giao dịch là LCG theo Quyết định số 112/QĐ-SGDHCM do Tổng Giám đốc HOSE ký ngày 17 tháng 10 năm 2008.

Hoạt động chính trong năm hiện tại của Công ty và các công ty con là cung cấp dịch vụ xây dựng; mua bán vật liệu xây dựng; phát triển và kinh doanh bất động sản.

Công ty có trụ sở chính tại Số 24A, Đường Phan Đăng Lưu, Phường 6, Quận Bình Thạnh, Thành phố Hồ Chí Minh, Việt Nam.

HỘI ĐỒNG QUẢN TRỊ

Các thành viên Hội đồng Quản trị ("HĐQT") trong năm và vào ngày lập báo cáo này như sau:

Ông Bùi Dương Hùng	Chủ tịch	
Ông Tăng Quốc Thuộc	Phó Chủ tịch	
Ông Budiman Satrio	Thành viên HĐQT	
Sudono Liem	không điều hành, độc lập	
Ông Phan Ngọc Hiếu	Thành viên HĐQT	
	không điều hành, độc lập	
Ông Dương Kim Ngọc	Thành viên HĐQT	bổ nhiệm ngày 22 tháng 4 năm 2023
	không điều hành, độc lập	
Ông Nguyễn Minh Khang	Thành viên HĐQT	miễn nhiệm ngày 22 tháng 4 năm 2023
	không điều hành, độc lập	
Ông Nguyễn Văn Nghĩa	Thành viên HĐQT không điều hành	

ỦY BAN KIỂM TOÁN

Các thành viên Ủy ban Kiểm toán ("UBKT") trong năm và vào ngày lập báo cáo này như sau:

Ông Phan Ngọc Hiếu	Trưởng ban	bổ nhiệm ngày 1 tháng 3 năm 2024
Ông Nguyễn Minh Khang	Trưởng ban	miễn nhiệm ngày 1 tháng 3 năm 2024
Ông Nguyễn Văn Nghĩa	Thành viên	

BAN TỔNG GIÁM ĐỐC

Các thành viên Ban Tổng Giám đốc trong năm và vào ngày lập báo cáo này như sau:

Ông Cao Ngọc Phương	Tổng Giám đốc
Ông Phí Ngọc Anh	Phó Tổng Giám đốc
Bà Lê Thị Phương Nam	Phó Tổng Giám đốc

NGƯỜI ĐẠI DIỆN THEO PHÁP LUẬT

Người đại diện theo pháp luật của Công ty trong năm và vào ngày lập báo cáo này là Ông Cao Ngọc Phương.

KIỂM TOÁN VIÊN

Công ty Trách nhiệm Hữu hạn Ernst & Young Việt Nam là công ty kiểm toán cho Công ty.

Công ty Cổ phần LIZEN

BÁO CÁO CỦA BAN TỔNG GIÁM ĐỐC

Ban Tổng Giám đốc Công ty Cổ phần LIZEN ("Công ty") trân trọng trình bày báo cáo này và báo cáo tài chính hợp nhất của Công ty và các công ty con (sau đây gọi chung là "Nhóm Công ty") cho năm tài chính kết thúc ngày 31 tháng 12 năm 2023.

TRÁCH NHIỆM CỦA BAN TỔNG GIÁM ĐỐC ĐỐI VỚI BÁO CÁO TÀI CHÍNH HỢP NHẤT

Ban Tổng Giám đốc chịu trách nhiệm đảm bảo báo cáo tài chính hợp nhất cho từng năm tài chính phản ánh trung thực và hợp lý tình hình tài chính hợp nhất, kết quả hoạt động kinh doanh hợp nhất và tình hình lưu chuyển tiền tệ hợp nhất của Nhóm Công ty trong năm. Trong quá trình lập báo cáo tài chính hợp nhất này, Ban Tổng Giám đốc cần phải:

- lựa chọn các chính sách kế toán thích hợp và áp dụng các chính sách này một cách nhất quán;
- thực hiện các đánh giá và ước tính một cách hợp lý và thận trọng;
- nêu rõ các chuẩn mực kế toán áp dụng cho Nhóm Công ty có được tuân thủ hay không và tất cả những sai lệch trọng yếu so với những chuẩn mực này đã được trình bày và giải thích trong báo cáo tài chính hợp nhất; và
- lập báo cáo tài chính hợp nhất trên cơ sở nguyên tắc hoạt động liên tục trừ trường hợp không thể cho rằng Nhóm Công ty sẽ tiếp tục hoạt động.

Ban Tổng Giám đốc chịu trách nhiệm đảm bảo việc các sổ sách kế toán thích hợp được lưu giữ để phản ánh tình hình tài chính hợp nhất của Nhóm Công ty, với mức độ chính xác hợp lý, tại bất kỳ thời điểm nào và đảm bảo rằng các sổ sách kế toán tuân thủ với chế độ kế toán đã được áp dụng. Ban Tổng Giám đốc cũng chịu trách nhiệm về việc quản lý các tài sản của Nhóm Công ty và do đó phải thực hiện các biện pháp thích hợp để ngăn chặn và phát hiện các hành vi gian lận và những vi phạm khác.

Ban Tổng Giám đốc cam kết đã tuân thủ những yêu cầu nêu trên trong việc lập báo cáo tài chính hợp nhất kèm theo.

CÔNG BỐ CỦA BAN TỔNG GIÁM ĐỐC

Theo ý kiến của Ban Tổng Giám đốc, báo cáo tài chính hợp nhất kèm theo đã phản ánh trung thực và hợp lý tình hình tài chính hợp nhất của Nhóm Công ty vào ngày 31 tháng 12 năm 2023, kết quả hoạt động kinh doanh hợp nhất và tình hình lưu chuyển tiền tệ hợp nhất cho năm tài chính kết thúc cùng ngày phù hợp với các Chuẩn mực kế toán Việt Nam, Chế độ kế toán doanh nghiệp Việt Nam và các quy định pháp lý có liên quan đến việc lập và trình bày báo cáo tài chính hợp nhất.

Thay mặt Ban Tổng giám đốc:



Cao Ngọc Phương
Tổng Giám đốc

Thành phố Hồ Chí Minh, Việt Nam

Ngày 26 tháng 3 năm 2024

Số tham chiếu: 11657466/22989068-HN

BÁO CÁO KIỂM TOÁN ĐỘC LẬP

Kính gửi: Quý Cổ đông của Công ty Cổ phần LIZEN

Chúng tôi đã kiểm toán báo cáo tài chính hợp nhất kèm theo của Công ty Cổ phần LIZEN ("Công ty") và các công ty con (sau đây được gọi chung là "Nhóm Công ty") được lập ngày 26 tháng 3 năm 2024 và được trình bày từ trang 5 đến trang 52, bao gồm bảng cân đối kế toán hợp nhất vào ngày 31 tháng 12 năm 2023, báo cáo kết quả hoạt động kinh doanh hợp nhất và báo cáo lưu chuyển tiền tệ hợp nhất cho năm tài chính kết thúc cùng ngày và các thuyết minh báo cáo tài chính hợp nhất đi kèm.

Trách nhiệm của Ban Tổng Giám đốc

Ban Tổng Giám đốc Công ty chịu trách nhiệm về việc lập và trình bày trung thực và hợp lý báo cáo tài chính hợp nhất của Nhóm Công ty theo các Chuẩn mực kế toán Việt Nam, Chế độ kế toán doanh nghiệp Việt Nam và các quy định pháp lý có liên quan đến việc lập và trình bày báo cáo tài chính hợp nhất và chịu trách nhiệm về kiểm soát nội bộ mà Ban Tổng Giám đốc xác định là cần thiết để đảm bảo cho việc lập và trình bày báo cáo tài chính hợp nhất không có sai sót trọng yếu do gian lận hoặc nhầm lẫn.

Trách nhiệm của Kiểm toán viên

Trách nhiệm của chúng tôi là đưa ra ý kiến về báo cáo tài chính hợp nhất dựa trên kết quả của cuộc kiểm toán. Chúng tôi đã tiến hành kiểm toán theo các Chuẩn mực kiểm toán Việt Nam. Các chuẩn mực này yêu cầu chúng tôi tuân thủ chuẩn mực và các quy định về đạo đức nghề nghiệp, lập kế hoạch và thực hiện cuộc kiểm toán để đạt được sự đảm bảo hợp lý về việc liệu báo cáo tài chính hợp nhất của Nhóm Công ty có còn sai sót trọng yếu hay không.

Công việc kiểm toán bao gồm thực hiện các thủ tục nhằm thu thập các bằng chứng kiểm toán về các số liệu và thuyết minh trên báo cáo tài chính hợp nhất. Các thủ tục kiểm toán được lựa chọn dựa trên xét đoán của kiểm toán viên, bao gồm đánh giá rủi ro sai sót trọng yếu trong báo cáo tài chính hợp nhất do gian lận hoặc nhầm lẫn. Khi thực hiện đánh giá các rủi ro này, kiểm toán viên đã xem xét kiểm soát nội bộ của Nhóm Công ty liên quan đến việc lập và trình bày báo cáo tài chính hợp nhất trung thực, hợp lý nhằm thiết kế các thủ tục kiểm toán phù hợp với tình hình thực tế, tuy nhiên không nhằm mục đích đưa ra ý kiến về hiệu quả của kiểm soát nội bộ của Nhóm Công ty. Công việc kiểm toán cũng bao gồm đánh giá tính thích hợp của các chính sách kế toán được áp dụng và tính hợp lý của các ước tính kế toán của Ban Tổng Giám đốc cũng như đánh giá việc trình bày tổng thể báo cáo tài chính hợp nhất.

Chúng tôi tin tưởng rằng các bằng chứng kiểm toán mà chúng tôi đã thu thập được là đầy đủ và thích hợp để làm cơ sở cho ý kiến kiểm toán của chúng tôi.

Ý kiến của Kiểm toán viên

Theo ý kiến của chúng tôi, báo cáo tài chính hợp nhất đã phản ánh trung thực và hợp lý, trên các khía cạnh trọng yếu, tình hình tài chính hợp nhất của Nhóm Công ty vào ngày 31 tháng 12 năm 2023, cũng như kết quả hoạt động kinh doanh hợp nhất và tình hình lưu chuyển tiền tệ hợp nhất cho năm tài chính kết thúc cùng ngày, phù hợp với các Chuẩn mực kế toán Việt Nam, Chế độ kế toán doanh nghiệp Việt Nam và các quy định pháp lý có liên quan đến việc lập và trình bày báo cáo tài chính hợp nhất.

Công ty Trách nhiệm Hữu hạn Ernst & Young Việt Nam



Nguyễn Quốc Hoàng
Phó Tổng Giám đốc
Giấy CNDKHN kiểm toán
Số: 2787-2022-004-1

Thành phố Hồ Chí Minh, Việt Nam

Ngày 26 tháng 3 năm 2024



Trần Thanh Thủy
Kiểm toán viên
Giấy CNDKHN kiểm toán
Số: 3076-2024-004-1

Công ty Cổ phần LIZEN

B01-DN/HN

BẢNG CÂN ĐỐI KẾ TOÁN HỢP NHẤT
vào ngày 31 tháng 12 năm 2023

VND

Mã số	TÀI SẢN	Thuyết minh	Số cuối năm	Số đầu năm
100	A. TÀI SẢN NGẮN HẠN		4.819.620.232.177	3.869.585.657.302
110	I. Tiền và các khoản tương đương tiền	5	731.958.407.866	100.866.753.630
111	1. Tiền		484.938.407.866	31.996.753.630
112	2. Các khoản tương đương tiền		247.020.000.000	68.870.000.000
120	II. Đầu tư tài chính ngắn hạn		31.180.996.609	24.375.842.809
123	1. Đầu tư nắm giữ đến ngày đáo hạn	6	31.180.996.609	24.375.842.809
130	III. Các khoản phải thu ngắn hạn		2.539.669.747.705	2.420.668.997.318
131	1. Phải thu ngắn hạn của khách hàng	7	1.801.750.795.674	1.852.640.100.322
132	2. Trả trước cho người bán ngắn hạn	8	433.716.854.313	258.117.775.691
135	3. Phải thu về cho vay ngắn hạn	9	69.927.385.693	62.971.418.391
136	4. Phải thu ngắn hạn khác	10	386.500.294.905	368.103.367.438
137	5. Dự phòng phải thu ngắn hạn khó đòi	7, 8, 9, 10	(152.225.582.880)	(121.163.664.524)
140	IV. Hàng tồn kho	11	1.467.488.974.976	1.183.591.699.927
141	1. Hàng tồn kho		1.491.707.393.429	1.183.591.699.927
149	2. Dự phòng giảm giá hàng tồn kho		(24.218.418.453)	-
150	V. Tài sản ngắn hạn khác		49.322.105.021	140.082.363.618
151	1. Chi phí trả trước ngắn hạn		1.689.887.093	127.208.712
152	2. Thuế GTGT được khấu trừ	19	44.619.950.064	137.015.924.727
153	3. Thuế và các khoản khác phải thu Nhà nước	19	3.012.267.864	2.939.230.179

Công ty Cổ phần LIZEN

B01-DN/HN

BẢNG CÂN ĐỐI KẾ TOÁN HỢP NHẤT (tiếp theo)
vào ngày 31 tháng 12 năm 2023

VND

Mã số	TÀI SẢN	Thuyết minh	Số cuối năm	Số đầu năm
200	B. TÀI SẢN DÀI HẠN		1.159.515.119.038	1.178.258.169.179
210	I. Khoản phải thu dài hạn		53.004.177.232	38.459.454.948
216	1. Phải thu dài hạn khác	10	53.004.177.232	38.459.454.948
220	II. Tài sản cố định		387.393.580.722	270.583.913.275
221	1. Tài sản cố định hữu hình	12	130.598.375.532	165.439.125.041
222	Nguyên giá		550.976.832.692	506.787.520.483
223	Giá trị khấu hao lũy kế		(420.378.457.160)	(341.348.395.442)
224	2. Tài sản cố định thuê tài chính	13	256.795.205.190	105.094.756.618
225	Nguyên giá		347.089.146.333	168.766.939.973
226	Giá trị khấu hao lũy kế		(90.293.941.143)	(63.672.183.355)
227	3. Tài sản cố định vô hình		-	50.031.616
228	Nguyên giá		10.254.240.000	10.254.240.000
229	Giá trị hao mòn lũy kế		(10.254.240.000)	(10.204.208.384)
240	III. Tài sản dở dang dài hạn		76.421.371.547	76.496.376.547
242	1. Chi phí xây dựng cơ bản dở dang	14	76.421.371.547	76.496.376.547
250	IV. Đầu tư tài chính dài hạn	15	577.633.246.013	759.655.946.682
252	1. Đầu tư vào công ty liên kết		96.321.963.939	250.597.156.682
253	2. Đầu tư góp vốn vào đơn vị khác		485.558.790.000	485.558.790.000
254	3. Dự phòng đầu tư dài hạn		(6.147.507.926)	-
255	4. Đầu tư nắm giữ đến ngày đáo hạn		1.900.000.000	23.500.000.000
260	V. Tài sản dài hạn khác		65.062.743.524	33.062.477.727
261	1. Chi phí trả trước dài hạn	16	27.088.596.916	258.176.215
262	2. Tài sản thuế thu nhập hoãn lại	30.3	33.792.969.437	26.839.636.107
269	3. Lợi thế thương mại	17	4.181.177.171	5.964.665.405
270	TỔNG CỘNG TÀI SẢN		5.979.135.351.215	5.047.843.826.481

BẢNG CÂN ĐỐI KẾ TOÁN HỢP NHẤT (tiếp theo)
vào ngày 31 tháng 12 năm 2023

VND

Mã số	NGUỒN VỐN	Thuyết minh	Số cuối năm	Số đầu năm
300	C. NỢ PHẢI TRẢ		3.440.931.178.627	2.464.836.049.593
310	I. Nợ ngắn hạn		3.287.661.160.726	2.280.442.537.100
311	1. Phải trả người bán ngắn hạn	18.1	711.665.399.582	584.836.131.359
312	2. Người mua trả tiền trước ngắn hạn	18.2	1.336.424.008.639	388.088.879.051
313	3. Thuế và các khoản phải nộp Nhà nước	19	43.801.216.454	99.750.014.180
314	4. Phải trả người lao động		19.699.053.128	11.992.483.855
315	5. Chi phí phải trả ngắn hạn	20	393.592.105.171	631.902.550.155
319	6. Phải trả ngắn hạn khác	21	203.840.452.585	153.454.043.591
320	7. Vay và nợ thuê tài chính ngắn hạn	22	519.757.921.742	358.373.692.603
322	8. Quỹ khen thưởng, phúc lợi	3.16	58.881.003.425	52.044.742.306
330	II. Nợ dài hạn		153.270.017.901	184.393.512.493
331	1. Phải trả người bán dài hạn	31	-	89.414.653.881
337	2. Phải trả dài hạn khác	21	1.123.000.000	21.451.965.866
338	3. Vay và nợ thuê tài chính dài hạn	22	151.904.397.901	73.284.272.746
342	4. Dự phòng phải trả dài hạn		242.620.000	242.620.000
400	D. VỐN CHỦ SỞ HỮU		2.538.204.172.588	2.583.007.776.888
410	I. Vốn chủ sở hữu	23.1	2.538.204.172.588	2.583.007.776.888
411	1. Vốn cổ phần		1.916.411.700.000	1.916.411.700.000
411a	- Cổ phiếu phổ thông có quyền biểu quyết		1.916.411.700.000	1.916.411.700.000
412	2. Thặng dư vốn cổ phần		93.686.603.494	93.686.603.494
415	3. Cổ phiếu quỹ		(18.771.380.000)	(18.771.380.000)
418	4. Quỹ đầu tư phát triển		119.204.302.363	119.204.302.363
421	5. Lợi nhuận sau thuế chưa phân phối		387.832.217.838	426.809.791.886
421a	- Lợi nhuận sau thuế chưa phân phối lũy kế đến cuối năm trước		284.217.596.589	234.775.069.501
421b	- Lợi nhuận sau thuế chưa phân phối năm nay		103.614.621.249	192.034.722.385
429	6. Lợi ích của các cổ đông không kiểm soát		39.840.728.893	45.666.759.145
440	TỔNG CỘNG NGUỒN VỐN		5.979.135.351.215	5.047.843.826.481

Đỗ Văn Hường
Người lập

Nguyễn Văn Việt
Kế toán trưởng

Cao Ngọc Phương
Tổng Giám đốc

Thành phố Hồ Chí Minh, Việt Nam
Ngày 26 tháng 3 năm 2024

BÁO CÁO KẾT QUẢ HOẠT ĐỘNG KINH DOANH HỢP NHẤT
cho năm tài chính kết thúc ngày 31 tháng 12 năm 2023

VND

Mã số	CHỈ TIÊU	Thuyết minh	Năm nay	Năm trước
10	1. Doanh thu thuần về bán hàng và cung cấp dịch vụ	24.1	2.007.948.933.386	1.005.840.232.313
11	2. Giá vốn hàng bán và dịch vụ cung cấp	25	(1.722.779.557.756)	(876.947.478.997)
20	3. Lợi nhuận gộp về bán hàng và cung cấp dịch vụ		285.169.375.630	128.892.753.316
21	4. Doanh thu hoạt động tài chính	24.2	13.876.314.857	276.298.630.916
22	5. Chi phí tài chính	26	(57.534.267.460)	(69.387.291.199)
23	Trong đó: Chi phí lãi vay		(50.643.242.852)	(69.387.291.199)
24	6. Phần lỗ từ công ty liên kết	15.1	(488.036.061)	-
26	7. Chi phí quản lý doanh nghiệp	27	(107.336.396.420)	(78.998.735.273)
30	8. Lợi nhuận thuần từ hoạt động kinh doanh		133.686.990.546	256.805.357.760
31	9. Thu nhập khác	28	6.538.712.976	3.242.391.554
32	10. Chi phí khác	28	(4.902.160.517)	(13.923.486.797)
40	11. Lợi nhuận (lỗ) khác	28	1.636.552.459	(10.681.095.243)
50	12. Tổng lợi nhuận kế toán trước thuế		135.323.543.005	246.124.262.517
51	13. Chi phí thuế TNDN hiện hành	30.1	(40.707.085.842)	(49.735.451.172)
52	14. Thu nhập (chi phí) thuế TNDN hoãn lại	30.3	6.953.333.330	(2.101.786.345)
60	15. Lợi nhuận thuần sau thuế TNDN		101.569.790.493	194.287.025.000
61	16. Lợi nhuận thuần sau thuế của cổ đông công ty mẹ		103.614.621.249	192.034.722.385
62	17. (Lỗ) lợi nhuận sau thuế của cổ đông không kiểm soát		(2.044.830.756)	2.252.302.615
70	18. Lãi cơ bản trên cổ phiếu (VND/ cổ phiếu)	23.4	519	962
71	19. Lãi suy giảm trên cổ phiếu (VND/ cổ phiếu)	23.4	519	962

Đỗ Văn Hường
Người lập

Nguyễn Văn Việt
Kế toán trưởng

Cao Ngọc Phương
Tổng Giám đốc

Thành phố Hồ Chí Minh, Việt Nam
Ngày 26 tháng 3 năm 2024

BÁO CÁO LƯU CHUYỂN TIỀN TỆ HỢP NHẤT
cho năm tài chính kết thúc ngày 31 tháng 12 năm 2023

VND

Mã số	CHỈ TIÊU	Thuyết minh	Năm nay	Năm trước
01	I. LƯU CHUYỂN TIỀN TỪ HOẠT ĐỘNG KINH DOANH			
	Tổng lợi nhuận kế toán trước thuế		135.323.543.005	246.124.262.517
	<i>Điều chỉnh cho các khoản:</i>			
02	Khấu hao và hao mòn (bao gồm phân bổ lợi thế thương mại)	29	108.792.441.773	99.034.847.394
03	Dự phòng		61.427.844.735	11.278.805.230
04	Lãi chênh lệch tỷ giá hối đoái do đánh giá lại các khoản mục tiền tệ có gốc ngoại tệ		(2.539.329.858)	-
05	Lãi từ hoạt động đầu tư		(9.983.093.958)	(267.796.006.088)
06	Chi phí lãi vay	26	50.643.242.852	69.387.291.199
08	Lợi nhuận từ hoạt động kinh doanh trước thay đổi vốn lưu động		343.664.648.549	158.029.200.252
09	Tăng các khoản phải thu		(60.210.673.378)	(205.827.201.001)
10	Tăng hàng tồn kho		(126.979.165.018)	(355.394.834.427)
11	Tăng (giảm) các khoản phải trả		678.033.780.446	(332.993.795.667)
12	(Tăng) giảm chi phí trả trước		(28.393.099.082)	504.792.730
14	Tiền lãi vay đã trả		(50.910.411.256)	(68.759.354.025)
15	Thuế thu nhập doanh nghiệp đã nộp		(25.688.937.021)	(118.124.263.736)
17	Tiền chi khác cho hoạt động kinh doanh		(2.765.475.000)	(1.505.241.493)
20	Lưu chuyển tiền thuần từ (sử dụng vào) hoạt động kinh doanh		726.750.668.240	(924.070.697.367)
	II. LƯU CHUYỂN TIỀN TỪ HOẠT ĐỘNG ĐẦU TƯ			
21	Tiền chi để mua sắm, xây dựng tài sản cố định ("TSCĐ")		(14.239.786.886)	(20.761.091.601)
22	Tiền thu do thanh lý, nhượng bán TSCĐ		370.035.841	900.000.000
23	Tiền chi cho vay và gửi kỳ hạn ngân hàng		(905.855.967.302)	(577.968.789.109)
24	Tiền thu hồi gửi kỳ hạn ngân hàng		738.562.451.700	741.241.247.950
25	Tiền chi đầu tư góp vốn vào đơn vị khác		-	(500.000.000)
26	Tiền thu hồi đầu tư góp vốn vào đơn vị khác		136.543.640.000	516.779.251.450
27	Tiền thu lãi tiền gửi và cho vay		5.858.421.689	3.495.517.957
30	Lưu chuyển tiền thuần (sử dụng vào) từ hoạt động đầu tư		(38.761.204.958)	663.186.136.647

BÁO CÁO LƯU CHUYỂN TIỀN TỆ HỢP NHẤT (tiếp theo)
cho năm tài chính kết thúc ngày 31 tháng 12 năm 2023

VND

Mã số	CHỈ TIÊU	Thuyết minh	Năm nay	Năm trước
	III. LƯU CHUYỂN TIỀN TỪ HOẠT ĐỘNG TÀI CHÍNH			
31	Nhận tiền vốn góp của chủ sở hữu		-	1.371.000.000
33	Tiền thu từ đi vay	22	976.878.183.809	737.298.401.672
34	Tiền trả nợ gốc vay	22	(835.392.875.280)	(596.748.375.741)
35	Tiền trả nợ gốc thuê tài chính	22	(65.634.535.175)	(36.301.842.077)
36	Cổ tức đã trả cho chủ sở hữu	23.2	(132.748.582.400)	(3.993.325)
40	Lưu chuyển tiền thuần (sử dụng vào) từ hoạt động tài chính		(56.897.809.046)	105.615.190.529
50	Lưu chuyển tiền và tương đương tiền thuần trong năm		631.091.654.236	(155.269.370.191)
60	Tiền và tương đương tiền đầu năm		100.866.753.630	256.136.123.821
70	Tiền và tương đương tiền cuối năm	5	731.958.407.866	100.866.753.630

Đỗ Văn Hưởng
Người lập

Nguyễn Văn Việt
Kế toán trưởng



Cao Ngọc Phương
Tổng Giám đốc

Thành phố Hồ Chí Minh, Việt Nam

Ngày 26 tháng 3 năm 2024

Xem nội dung thuyết minh BCTC hợp nhất 2023,
BCTC riêng 2023 đầy đủ tại website: LIZEN.vn



LIZEN.vn