

ỦY BAN CHỨNG KHOÁN NHÀ NƯỚC CẤP GIẤY CHỨNG NHẬN ĐĂNG KÝ PHÁT HÀNH CHỨNG KHOÁN CHỈ CÓ NGHĨA LÀ VIỆC ĐĂNG KÝ PHÁT HÀNH CHỨNG KHOÁN ĐÃ THỰC HIỆN THEO CÁC QUY ĐỊNH CỦA PHÁP LUẬT LIÊN QUAN MÀ KHÔNG HÀM Y ĐẢM BẢO GIÁ TRỊ CỦA CÔNG TY VÀ GIÁ TRỊ CỦA CHỨNG KHOÁN. MỌI TUYÊN BỐ TRÁI VỚI ĐIỀU NÀY LÀ BẤT HỢP PHÁP.



PHÁT HÀNH CỔ PHIẾU ĐỔI HOÀN ĐỔI THEO HỢP ĐỒNG HỢP NHẤT

(Giấy chứng nhận đăng ký phát hành số 388/GCN-UBCK do Chủ tịch Ủy ban Chứng khoán Nhà nước cấp ngày 2 tháng 5 năm 2015)

CÔNG TY CỔ PHẦN THAN CỘC SÁU - VINACOMIN

(Giấy chứng nhận đăng ký doanh nghiệp số 5700101002 do Sở Kế hoạch và Đầu tư tỉnh Quảng Ninh cấp lần đầu ngày 02/01/2007, đăng ký thay đổi lần thứ 7 ngày 05/12/2019)

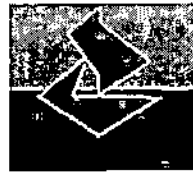

CÔNG TY CỔ PHẦN THAN ĐÈO NAI - VINACOMIN

(Giấy chứng nhận đăng ký doanh nghiệp số 5700101299, đăng ký lần đầu ngày 01/01/2007, thay đổi lần thứ 4 ngày 22/12/2021 do Sở Kế hoạch và Đầu tư tỉnh Quảng Ninh cấp)



Bản cáo bạch này và tài liệu bổ sung sẽ được cung cấp từ ngàytại:

Công ty cổ phần Than Cọc Sáu - Vinacomin	Điện thoại: 0203.3862 062
Phường Cẩm Phú, Thành phố Cẩm Phả, Tỉnh Quảng Ninh	Fax: 0203.3863 936
Phụ trách công bố thông tin: Nguyễn Trung Thành	Điện thoại: 0913.479.397
Công ty cổ phần Than Đèo Nai - Vinacomin	Điện thoại: 0203.3864 251
Số 42, phố Kim Đồng, Phường Cẩm Tây, Thành phố Cẩm Phả, Tỉnh Quảng Ninh	Fax: 0203.3863 942
Phụ trách công bố thông tin: Hoàng Đức Giang	Điện thoại: 0964.011.177.
Công ty cổ phần Chứng khoán Bảo Việt	Điện thoại: 024 3928 8080
Tòa nhà số 8 Lê Thái Tổ, Hoàn Kiếm, Hà Nội	Fax: 024 3928 9888

CÔNG TY CỔ PHẦN THAN CỘC SÁU - VINACOMIN

(Giấy chứng nhận đăng ký doanh nghiệp số 5700101002 do Sở Kế hoạch và Đầu tư tỉnh Quảng Ninh cấp lần đầu ngày 02/01/2007, đăng ký thay đổi lần thứ 7 ngày 05/12/2019)

CÔNG TY CỔ PHẦN THAN ĐÈO NAI - VINACOMIN

(Giấy chứng nhận đăng ký doanh nghiệp số 5700101299, đăng ký lần đầu ngày 01/01/2007, thay đổi lần thứ 4 ngày 22/12/2021 do Sở Kế hoạch và Đầu tư tỉnh Quảng Ninh cấp)

PHÁT HÀNH CỔ PHIẾU ĐỂ HOÁN ĐỔI THEO HỢP ĐỒNG HỢP NHẤT

Tên cổ phiếu : Cổ phiếu Công ty cổ phần Than Đèo Nai - Cọc Sáu - TKV

Loại cổ phiếu : Cổ phiếu phổ thông

Mệnh giá : 10.000 đồng/cổ phiếu

Tổng số lượng chào bán: 61.935.202 cổ phiếu

Tổng giá trị chào bán: 619.352.020.000 đồng *(Bằng chữ: Sáu trăm mười chín tỷ, ba trăm năm mươi hai triệu, không trăm hai mươi nghìn đồng)*

Tỷ lệ hoán đổi:

- Tỷ lệ hoán đổi đối với cổ đông Công ty cổ phần Than Cọc Sáu là 1:1
01 cổ phiếu của Công ty cổ phần Than Cọc Sáu sẽ được hoán đổi với 01 cổ phiếu Công ty cổ phần Than Đèo Nai - Cọc Sáu - TKV.
- Tỷ lệ hoán đổi đối với cổ đông Công ty cổ phần Than Đèo Nai là 1:1
01 cổ phiếu của Công ty cổ phần Than Đèo Nai sẽ được hoán đổi với 01 cổ phiếu Công ty cổ phần Than Đèo Nai - Cọc Sáu - TKV.

TỔ CHỨC TƯ VẤN PHÁT HÀNH

❖ CÔNG TY CỔ PHẦN CHỨNG KHOÁN BẢO VIỆT

Địa chỉ : Tòa nhà số 8 Lê Thái Tổ, phường Hàng Trống, quận Hoàn Kiếm, Thành phố Hà Nội

Điện thoại : (84-24) 3928 8080

Fax : (84-24) 3928 9888

Website : www.bvsc.com.vn

TỔ CHỨC KIỂM TOÁN

❖ CÔNG TY TNHH HÃNG KIỂM TOÁN AASC (Chi nhánh tại Quảng Ninh)

Trụ sở chính : Số 8 Chu Văn An, Thành phố Hạ Long, Tỉnh Quảng Ninh

Điện thoại : (84) 2033627571

Fax : (84) 2033627572

Website : <https://aasc.com.vn>

TỔ CHỨC THẨM ĐỊNH GIÁ

❖ CÔNG TY TNHH KIỂM TOÁN VÀ TƯ VẤN UHY

Địa chỉ : Tầng 9, tòa nhà HL, ngõ 82 Phố Duy Tân, Phường Dịch Vọng Hậu, Quận Cầu Giấy, Thành phố Hà Nội

Điện thoại : (84-24) 3755 7446

Fax : (84-24) 3755 7448

MỤC LỤC

I.	NHỮNG NGƯỜI CHỊU TRÁCH NHIỆM CHÍNH ĐỐI VỚI NỘI DUNG BẢN CÁO BẠCH.....	5
1.	Công ty bị hợp nhất	5
2.	Tổ chức tư vấn phát hành.....	5
II.	CÁC NHÂN TỐ RỦI RO.....	6
1.	Rủi ro kinh tế	6
2.	Rủi ro luật pháp	6
3.	Rủi ro đặc thù.....	7
4.	Rủi ro của đợt phát hành	7
5.	Rủi ro quản trị công ty.....	7
6.	Rủi ro khác.....	8
III.	CÁC KHÁI NIỆM	8
IV.	TÌNH HÌNH VÀ ĐẶC ĐIỂM CỦA CÔNG TY BỊ HỢP NHẤT	9
A.	CÔNG TY CỔ PHẦN THAN CỘC SÁU - VINACOMIN.....	9
1.	Thông tin chung về Công ty	9
2.	Tóm tắt quá trình hình thành và phát triển của Công ty.....	9
3.	Cơ cấu tổ chức Công ty.....	10
4.	Cơ cấu quản trị và bộ máy quản lý của Công ty.....	16
5.	Thông tin về công ty mẹ, công ty con của Công ty, những công ty nắm quyền kiểm soát hoặc cổ phần, phần vốn góp chi phối đối với Công ty, những công ty mà Công ty nắm quyền kiểm soát hoặc cổ phần, phần vốn góp chi phối	18
6.	Thông tin về quá trình tăng vốn điều lệ của Công ty	18
7.	Thông tin về các khoản góp vốn, thoái vốn lớn của Công ty tại các doanh nghiệp khác.....	19
8.	Thông tin về chứng khoán đang lưu hành.....	19
9.	Hoạt động kinh doanh	19
10.	Kết quả hoạt động kinh doanh.....	34
11.	Tình hình tài chính.....	36
12.	Ý kiến của Tổ chức kiểm toán đối với Báo cáo Tài chính của Công ty	43
13.	Thông tin về cổ đông lớn	43
14.	Thông tin về thành viên HĐQT, Ban kiểm soát, Ban Giám đốc và Kế toán trưởng	48
15.	Chính sách chia lợi nhuận hoặc cổ tức.....	72
16.	Chính sách đối với người lao động.....	73
17.	Thông tin về những cam kết nhưng chưa thực hiện của Công ty.....	74
18.	Các thông tin, nghĩa vụ nợ tiềm ẩn, tranh chấp kiện tụng liên quan tới Công ty có thể ảnh hưởng đến hoạt động kinh doanh, tình hình tài chính của Công ty, đợt phát hành cổ phiếu để hoán đổi theo hợp đồng hợp nhất, tỷ lệ hoán đổi cổ phiếu	74
19.	Thông tin về cam kết của Công ty không thuộc trường hợp đang bị truy cứu trách nhiệm hình sự hoặc đã bị kết án về một trong các tội xâm phạm trật tự quản lý kinh tế mà chưa được xóa án tích	74
B.	CÔNG TY CỔ PHẦN THAN ĐÈO NAI – VINACOMIN	74
1.	Thông tin chung về Công ty	74
2.	Tóm tắt quá trình hình thành và phát triển của Công ty.....	75
3.	Cơ cấu tổ chức Công ty.....	76

4.	Cơ cấu quản trị và bộ máy quản lý của Công ty.....	87
5.	Thông tin về công ty mẹ, công ty con của Công ty, những công ty nắm quyền kiểm soát hoặc cổ phần, phần vốn góp chi phối đối với Công ty, những công ty mà Công ty nắm quyền kiểm soát hoặc cổ phần, phần vốn góp chi phối	88
6.	Thông tin về quá trình tăng vốn điều lệ của Công ty	89
7.	Thông tin về các khoản góp vốn, thoái vốn lớn của Công ty tại các doanh nghiệp khác Không có.	90
8.	Thông tin về chứng khoán đang lưu hành.....	90
9.	Hoạt động kinh doanh	90
10.	Kết quả hoạt động kinh doanh	104
11.	Tình hình tài chính.....	105
12.	Ý kiến của Tổ chức kiểm toán đối với Báo cáo Tài chính của Công ty	112
13.	Thông tin về cổ đông lớn	113
14.	Thông tin về thành viên HĐQT, Ban kiểm soát, Ban Giám đốc và Kế toán trưởng	117
15.	Chính sách chia lợi nhuận hoặc cổ tức.....	141
16.	Chính sách đối với người lao động.....	141
17.	Thông tin về những cam kết nhưng chưa thực hiện của Công ty.....	142
18.	Các thông tin, nghĩa vụ nợ tiềm ẩn, tranh chấp kiện tụng liên quan tới Công ty có thể ảnh hưởng đến hoạt động kinh doanh, tình hình tài chính của Công ty, đợt phát hành cổ phiếu đề hoán đổi theo hợp đồng hợp nhất, tỷ lệ hoán đổi cổ phiếu	142
19.	Thông tin về cam kết của Công ty không thuộc trường hợp đang bị truy cứu trách nhiệm hình sự hoặc đã bị kết án về một trong các tội xâm phạm trật tự quản lý kinh tế mà chưa được xóa án tích	142
V.	THÔNG TIN DỰ KIẾN VỀ CÔNG TY HỢP NHẤT.....	143
1.	Thông tin chung về công ty hợp nhất.....	143
2.	Cơ cấu tổ chức của công ty hợp nhất:	145
3.	Cơ cấu quản trị và bộ máy quản lý của công ty hợp nhất:	146
4.	Thông tin về tỷ lệ sở hữu nước ngoài.....	147
5.	Cơ cấu vốn điều lệ dự kiến	148
6.	Phương án hoạt động kinh doanh và chiến lược phát triển doanh nghiệp sau hợp nhất.....	148
7.	Kế hoạch doanh thu, lợi nhuận và cổ tức.....	151
8.	Phương án sử dụng lao động sau hợp nhất	154
VI.	THÔNG TIN VỀ ĐỢT PHÁT HÀNH.....	155
VII.	MỤC ĐÍCH PHÁT HÀNH.....	161
VIII.	CÁC ĐỐI TÁC LIÊN QUAN ĐẾN ĐỢT PHÁT HÀNH.....	161
1.	Tổ chức kiểm toán:	161
2.	Tổ chức tư vấn:	162
3.	Tổ chức thẩm định giá.....	162
4.	Ý kiến của tổ chức tư vấn về đợt phát hành.....	162
IX.	CÁC THÔNG TIN QUAN TRỌNG KHÁC CÓ THỂ ẢNH HƯỞNG ĐẾN QUYẾT ĐỊNH CỦA NHÀ ĐẦU TƯ:	163
X.	CHỮ KÝ CỦA ĐẠI DIỆN CÁC CÔNG TY BỊ HỢP NHẤT.....	163
	PHẦN PHỤ LỤC.....	165

MỤC LỤC BẢNG

Bảng 1.	Thông tin về quá trình tăng vốn điều lệ của TC6.....	18
Bảng 2.	Cơ cấu vốn cổ phần của TC6 tại ngày 28/11/2023	19
Bảng 3.	Bảng thống kê sản lượng khai thác than của TC6 trong 05 năm gần nhất:	20
Bảng 4.	Cơ cấu doanh thu thuần của TC6	24
Bảng 5.	Cơ cấu lợi nhuận gộp của TC6	24
Bảng 6.	Một số tài sản chủ yếu của TC6	25
Bảng 7.	Báo cáo tình hình đầu tư, hiệu quả đầu tư của TC6	26
Bảng 8.	Bảng thống kê các hợp đồng của TC6	27
Bảng 9.	Một số khách hàng, nhà cung cấp lớn của TC6	28
Bảng 10.	Sản lượng than sản xuất và tiêu thụ của TC6 từ 2020-2023	32
Bảng 11.	Công suất khai thác của TC6	33
Bảng 12.	Bảng tóm tắt một số chỉ tiêu về hoạt động sản xuất kinh doanh của TC6	34
Bảng 13.	Một số chỉ tiêu khác về hoạt động sản xuất kinh doanh của TC6	34
Bảng 14.	Báo cáo về vốn điều lệ của TC6	36
Bảng 15.	Báo cáo về nguồn vốn kinh doanh của TC6	36
Bảng 16.	Tình hình sử dụng vốn kinh doanh của TC6	37
Bảng 17.	Thời gian trích khấu hao TSCĐ hữu hình và TSCĐ vô hình của TC6	37
Bảng 18.	Tình hình tài sản của TC6 tại ngày 31/12/2023	38
Bảng 19.	Bảng thống kê mức lương bình quân của TC6	39
Bảng 20.	Bảng thống kê tình hình công nợ của TC6	39
Bảng 21.	Bảng thống kê các khoản phải thu của TC6	40
Bảng 22.	Bảng thống kê các khoản phải trả của TC6	40
Bảng 23.	Tình hình các khoản phải nộp theo luật định của TC6	41
Bảng 24.	Thống kê số dư các Quỹ của TC6	41
Bảng 25.	Các chỉ tiêu tài chính của TC6	42
Bảng 26.	Danh sách thành viên HĐQT, BKS, BGĐ và Kế toán trưởng của TC6.....	48
Bảng 27.	Cơ cấu lao động của TC6	73
Bảng 28.	Thông tin về quá trình tăng vốn điều lệ của TDN	89
Bảng 29.	Cơ cấu vốn cổ phần của TDN tại ngày 28/11/2023	90
Bảng 30.	Bảng thống kê sản lượng khai thác than trong 5 năm gần nhất của TDN	91
Bảng 31.	Cơ cấu doanh thu thuần của TDN	94
Bảng 32.	Cơ cấu lợi nhuận gộp của TDN	95
Bảng 33.	Danh mục tài sản của TDN	95
Bảng 34.	Báo cáo hiệu quả đầu tư, tình hình đầu tư của TDN.....	97
Bảng 35.	Thống kê các hợp đồng lớn của TDN	98
Bảng 36.	Thống kê các khách hàng lớn, nhà cung cấp lớn của TDN	100
Bảng 37.	Sản lượng than sản xuất và tiêu thụ của Than Đèo Nai từ 2019 – 2023 như sau:	102
Bảng 38.	Tóm tắt một số chỉ tiêu về hoạt động sản xuất kinh doanh của TDN	104
Bảng 39.	Một số chỉ tiêu khác về hoạt động sản xuất kinh doanh của TDN	104
Bảng 40.	Báo cáo về vốn điều lệ của TDN	106
Bảng 41.	Báo cáo về nguồn vốn kinh doanh của TDN	106

BẢN CÁO BẠCH PHÁT HÀNH ĐỀ HOÁN ĐỔI

Bảng 42. Tình hình sử dụng vốn kinh doanh của TDN	106
Bảng 43. Thời gian trích khấu hao TSCĐ hữu hình và TSCĐ vô hình của TDN	107
Bảng 44. Tình hình tài sản của TDN tại ngày 31/12/2023	107
Bảng 45. Mức lương bình quân của người lao động TDN	109
Bảng 46. Tình hình công nợ của TDN qua các năm	109
Bảng 47. Tình hình các khoản phải thu của TDN qua các năm	109
Bảng 48. Tình hình các khoản phải trả của TDN qua các năm	110
Bảng 49. Thuế và các khoản phải nộp Nhà nước	111
Bảng 50. Thống kê các quỹ của TDN	111
Bảng 51. Bảng các chỉ tiêu tài chính chủ yếu của TDN	111
Bảng 52. Danh sách thành viên HĐQT, BKS, BGD, Kế toán trưởng của TDN	117
Bảng 53. Cơ cấu lao động của TDN	141
Bảng 54. Ngành nghề kinh doanh chính của Công ty Hợp nhất	143
Bảng 55. Tỷ lệ sở hữu nhà đầu tư nước ngoài dự kiến tại Công ty Hợp nhất	148
Bảng 56. Cơ cấu Tài sản - Vốn của Công ty Hợp nhất dự kiến	148
Bảng 57. Kế hoạch doanh thu, lợi nhuận và cổ tức của Công ty Hợp nhất	151
Bảng 58. Tổng hợp các chỉ tiêu chủ yếu kế hoạch sản xuất kinh doanh của Công ty Hợp nhất	151
Bảng 59. Cơ cấu lao động của Công ty Hợp nhất dự kiến năm 2024	154
Bảng 60. Tính toán tỷ lệ hoán đổi cổ phần đề hợp nhất	155
Bảng 61. Lịch trình phân phối cổ phiếu	157

I. NHỮNG NGƯỜI CHỊU TRÁCH NHIỆM CHÍNH ĐỐI VỚI NỘI DUNG BẢN CÁO BẠCH

1. Công ty bị hợp nhất

1.1. Công ty cổ phần Than Cọc Sáu - Vinacomin

Ông Ngô Thế Phiệt Chức vụ: Chủ tịch Hội đồng quản trị

Ông Nguyễn Văn Thuận Chức vụ: Giám đốc

Ông Phạm Thanh Phương Chức vụ: Kế toán trưởng

Chúng tôi đảm bảo rằng các thông tin và số liệu trong Bản cáo bạch này là chính xác, trung thực và cam kết chịu trách nhiệm về tính trung thực, chính xác của những thông tin và số liệu này. Trong phạm vi trách nhiệm và thông tin được biết, chúng tôi đảm bảo không có thông tin hoặc số liệu sai sót mà có thể gây ảnh hưởng đối với các thông tin trong Bản cáo bạch.

1.2. Công ty cổ phần Than Đèo Nai - Vinacomin

Ông Nguyễn Trọng Tốt Chức vụ: Chủ tịch Hội đồng quản trị

Ông Đặng Thanh Bình Chức vụ: Giám đốc

Bà Vũ Thị Hương Chức vụ: Kế toán trưởng

Chúng tôi đảm bảo rằng các thông tin và số liệu trong Bản cáo bạch này là chính xác, trung thực và cam kết chịu trách nhiệm về tính trung thực, chính xác của những thông tin và số liệu này. Trong phạm vi trách nhiệm và thông tin được biết, chúng tôi đảm bảo không có thông tin hoặc số liệu sai sót mà có thể gây ảnh hưởng đối với các thông tin trong Bản cáo bạch.

2. Tổ chức tư vấn phát hành

Công ty cổ phần Chứng khoán Bảo Việt

Đại diện theo pháp luật: **Ông Nhữ Đình Hòa** Chức vụ: Tổng giám đốc

Bản cáo bạch này là một phần của hồ sơ đăng ký phát hành cổ phiếu để hoán đổi do Công ty cổ phần Chứng khoán Bảo Việt tham gia lập trên cơ sở Hợp đồng tư vấn số 5093/HĐ-TCS ngày 13/11/2023 giữa Công ty cổ phần Than Cọc Sáu - Vinacomin và Công ty cổ phần Chứng khoán Bảo Việt; Hợp đồng tư vấn số 11.2.20/HĐ-TĐN ngày 07/11/2023 giữa Công ty cổ phần Than Đèo Nai - Vinacomin và Công ty cổ phần Chứng khoán Bảo Việt. Trong phạm vi trách nhiệm, chúng tôi đảm bảo rằng việc phân tích, đánh giá và lựa chọn ngôn từ trong Bản cáo bạch này đã được thực hiện một cách hợp lý và cẩn trọng dựa trên cơ sở các thông tin và số liệu do hai bên Công ty cung cấp.

II. CÁC NHÂN TỐ RỦI RO

1. Rủi ro kinh tế

Năm 2023, nền kinh tế Việt Nam mặc dù tiếp tục gặp nhiều khó khăn, thách thức nhưng các ngành các cấp từ Trung ương đến địa phương đã nỗ lực phấn đấu để hoàn thành cao nhất các mục tiêu của kế hoạch sản xuất, kinh doanh. Tình hình kinh tế - xã hội năm 2023 của nước ta duy trì xu hướng tích cực, kinh tế vĩ mô ổn định, lạm phát trong tầm kiểm soát, các cân đối lớn được đảm bảo, nhiều kết quả quan trọng trên các lĩnh vực đạt được mục tiêu đề ra và tiếp tục là điểm sáng về kinh tế trong khu vực và trên thế giới. Theo số liệu của Tổng Cục thống kê, một số điểm sáng về kinh tế - xã hội quý IV và cả năm 2023 của nước ta như sau:

Trong bối cảnh kinh tế thế giới còn nhiều bất ổn, khó khăn nhiều hơn thuận lợi nhưng kinh tế năm 2023 của nước ta duy trì đà tăng trưởng tích cực, quý sau cao hơn quý trước (quý I tăng 3,41%; quý II tăng 4,25%; quý III tăng 5,47%; quý IV tăng 6,72%). Tính chung cả năm 2023 GDP tăng 5,05% so với năm trước. Khu vực nông, lâm nghiệp và thủy sản tăng 3,83%, khu vực công nghiệp và xây dựng tăng 3,74%, khu vực dịch vụ tăng 6,82%. Tăng trưởng của một số ngành dịch vụ thị trường đạt mức khá: Bán buôn, bán lẻ tăng 8,82%; vận tải kho bãi tăng 9,18%; dịch vụ lưu trú và ăn uống tăng 12,24%; hoạt động tài chính, ngân hàng và bảo hiểm tăng 6,24%.

Lạm phát được kiểm soát theo mục tiêu đề ra. Chỉ số giá tiêu dùng (CPI) bình quân năm 2023 tăng 3,25%, thấp hơn mục tiêu 4,5% của cả năm 2023.

Lao động có việc làm và thu nhập bình quân của người lao động năm 2023 tăng so với năm trước; công tác bảo đảm an sinh xã hội được các cấp, ngành thực hiện kịp thời, hiệu quả. Lao động có việc làm ước đạt 51,3 triệu người năm 2023, tăng 683 nghìn người so với năm 2022. Thu nhập bình quân của lao động tính chung cả năm 2023 đạt 7,1 triệu đồng/tháng, tăng 459 nghìn đồng so với năm 2022.

Các thay đổi của Chính phủ về chính sách tài khóa, cơ chế quản lý vốn, các chính sách liên quan đến thương mại đều có thể tác động đến kết quả hoạt động kinh doanh và triển vọng phát triển của Công ty cổ phần Than Cọc Sáu - Vinacomin và Công ty cổ phần Than Đèo Nai - Vinacomin. Ngành Than là một ngành kinh tế chủ lực quan trọng của nước ta, bảo đảm nhiên liệu cho sản xuất công nghiệp quan trọng như sản xuất điện, thép, xi măng, phân bón... Nền kinh tế duy trì mức tăng trưởng ổn định sẽ thúc đẩy sản xuất kinh doanh của các doanh nghiệp phát triển, dẫn đến nhu cầu tiêu thụ than cho các doanh nghiệp sản xuất, đặc biệt là các doanh nghiệp sản xuất điện, thép, xi măng, phân bón, gia tăng, từ đó sẽ tạo điều kiện gia tăng doanh thu tiêu thụ than của Công ty cổ phần Than Cọc Sáu - Vinacomin và Công ty cổ phần Than Đèo Nai - Vinacomin. Ngược lại, khi nền kinh tế khó khăn, lạm phát tăng sẽ gây ảnh hưởng xấu đến hoạt động của doanh nghiệp: nhu cầu tiêu dùng giảm, sản xuất kinh doanh trì trệ, giá cả đầu vào tăng cao, làm giảm lợi nhuận của Công ty cổ phần Than Cọc Sáu - Vinacomin và Công ty cổ phần Than Đèo Nai - Vinacomin.

2. Rủi ro luật pháp

Công ty cổ phần Than Cọc Sáu - Vinacomin (mã chứng khoán: TC6, sàn HNX) là doanh nghiệp đăng ký niêm yết tại Sở Giao dịch chứng khoán Hà Nội (HNX) và Công ty cổ phần Than Đèo Nai - Vinacomin (mã chứng khoán: TDN, sàn HNX) là doanh nghiệp đăng ký niêm yết tại

Sở Giao dịch chứng khoán Hà Nội (HNX). Do vậy, hoạt động của 2 Công ty chịu sự chi phối bởi Luật doanh nghiệp, Luật chứng khoán và các quy định của HNX. Hiện nay, 2 Công ty đang đăng ký phát hành cổ phiếu để hoán đổi nhằm mục đích thực hiện hợp nhất doanh nghiệp, việc hợp nhất và tiến độ hợp nhất được thực hiện theo quy định của Luật doanh nghiệp, Luật chứng khoán và các văn bản hướng dẫn có liên quan.

Ngoài ra, hoạt động kinh doanh của Công ty cổ phần Than Cọc Sáu - Vinacomin và Công ty cổ phần Than Đèo Nai - Vinacomin chịu sự điều chỉnh của pháp luật và các quy định của Việt Nam bao gồm Luật doanh nghiệp và các văn bản pháp luật chuyên ngành. Rủi ro về luật pháp là sự ảnh hưởng đến hoạt động của Than Cọc Sáu - Vinacomin và Than Đèo Nai - Vinacomin khi có những thay đổi trong hệ thống các văn bản luật trực tiếp hoặc gián tiếp điều chỉnh các hoạt động của 2 Công ty, chiến lược phát triển ngành liên quan đến hoạt động của 2 Công ty.

Hệ thống pháp luật Việt Nam vẫn đang trong quá trình hoàn thiện, vì thế, các luật và văn bản hướng dẫn có thể sẽ tiếp tục được điều chỉnh cho phù hợp với sự phát triển của nền kinh tế.

3. Rủi ro đặc thù

Ngành than là một ngành kinh tế trọng điểm nên chịu sự điều chỉnh và tác động nhất định của các cơ chế cũng như chính sách pháp luật. Theo đó, những chính sách này sẽ có những tác động nhất định đến hoạt động sản xuất kinh doanh của các Công ty.

Hoạt động khai thác than của 2 Công ty đều là hoạt động khai thác lộ thiên nên chịu nhiều rủi ro của mưa, bão, lũ, ảnh hưởng cấu tạo của địa chất đứt gãy gây sụt lún,... ảnh hưởng trực tiếp đến sản xuất kinh doanh của Công ty. Hiệu quả của việc khai thác phụ thuộc rất nhiều vào điều kiện thời tiết. Mưa kéo dài sẽ làm ngập các moong khai thác, Công ty sẽ tốn những khoản chi phí không nhỏ để bơm thoát nước ra ngoài. Những chi phí phát sinh này sẽ tác động tương đối tới kết quả hoạt động sản xuất kinh doanh của các Công ty.

4. Rủi ro của đợt phát hành

Phương án phát hành cổ phiếu để hoán đổi cổ phần thực hiện hợp nhất Công ty cổ phần Than Cọc Sáu - Vinacomin và Công ty cổ phần Than Đèo Nai - Vinacomin đã được ĐHCĐ của 2 Công ty thông qua với tỷ lệ biểu quyết là 100% cổ đông tán thành. Đây là đợt phát hành cổ phiếu để thực hiện hợp nhất Công ty cổ phần Than Cọc Sáu - Vinacomin và Công ty cổ phần Than Đèo Nai - Vinacomin thông qua phương thức hoán đổi cổ phiếu, vì vậy, đợt phát hành sẽ không gặp phải rủi ro không phân phối được hết cổ phiếu.

5. Rủi ro quản trị công ty

Trong bất kỳ ngành nghề kinh doanh nào, lựa chọn cơ cấu quản trị, cơ cấu tổ chức quản trị rủi ro phù hợp là nền tảng cần thiết đối với chiến lược quản trị rủi ro của doanh nghiệp. Đánh giá đúng vai trò của quản trị Công ty và quan tâm đến quản trị Công ty từ những vấn đề cơ bản nhất là giải pháp hữu hiệu để phòng ngừa rủi ro.

Rủi ro quản trị Công ty xuất phát từ việc quản trị Công ty yếu kém, ảnh hưởng đến sự phát triển lâu dài và ổn định của Công ty, gây thiệt hại cho Công ty, người lao động và cổ đông của Công ty. Trong trường hợp Hội đồng quản trị hoạt động không hiệu quả, thiếu minh bạch, không kịp thời phát hiện những rủi ro do hành vi sai phạm của Ban điều hành sẽ gây ra rủi ro và ảnh hưởng đến hoạt động của Công ty.

Những thông tin liên quan đến quản trị Công ty như cơ cấu cổ đông, mối quan hệ sở hữu giữa các cổ đông, giữa các thành viên Hội đồng quản trị, ban điều hành và các bên liên quan, giữa cổ đông với Công ty,... cũng là yếu tố gây ra rủi ro ảnh hưởng đến hoạt động của công ty, quyền lợi của cổ đông và người lao động.

Công ty cổ phần Than Cọc Sáu - Vinacomin và Công ty cổ phần Than Đèo Nai - Vinacomin hoạt động dưới mô hình công ty cổ phần và chịu ảnh hưởng rủi ro quản trị công ty. Nếu Hội đồng quản trị hoạt động không hiệu quả, thiếu minh bạch, không kịp thời phát hiện những rủi ro do hành vi sai phạm của Ban điều hành sẽ gây ra rủi ro và ảnh hưởng đến hoạt động của Công ty.

6. Rủi ro khác

Các rủi ro khác như thiên tai, dịch họa, dịch bệnh, hoả hoạn .v.v... là những rủi ro bất khả kháng, nếu xảy ra sẽ gây thiệt hại cho tài sản, con người và tình hình hoạt động chung của Công ty.

III. CÁC KHÁI NIỆM

BCTC:	Báo cáo tài chính
BHXH:	Bảo hiểm xã hội
BKS:	Ban kiểm soát
CBNV:	Cán bộ nhân viên
CNĐKKD:	Chứng nhận đăng ký kinh doanh
CP:	Cổ phần/Cổ phiếu
CTCP:	Công ty Cổ phần
ĐHĐCĐ:	Đại Hội Đồng Cổ Đông
DTT:	Doanh thu thuần
EPS:	Thu nhập trên mỗi cổ phiếu
HĐ:	Hợp đồng
HĐQT:	Hội đồng Quản trị
HNX:	Sở Giao dịch chứng khoán Hà Nội
KTT:	Kế toán trưởng
LNST:	Lợi nhuận sau thuế
QLCL:	Quản lý chất lượng
Than Cọc Sáu/TC6:	Công ty cổ phần Than Cọc Sáu - Vinacomin
Than Đèo Nai/TDN:	Công ty cổ phần Than Đèo Nai - Vinacomin
TKV/Vinacomin:	Tập đoàn Công nghiệp Than - Khoáng sản Việt Nam
TSCĐ:	Tài sản cố định

TSLĐ:	Tài sản lưu động
UBCKNN:	Ủy ban chứng khoán Nhà nước
VĐL:	Vốn điều lệ
VND:	Việt Nam đồng

IV. TÌNH HÌNH VÀ ĐẶC ĐIỂM CỦA CÔNG TY BỊ HỢP NHẤT

A. CÔNG TY CỔ PHẦN THAN CỘC SÁU - VINACOMIN

1. Thông tin chung về Công ty

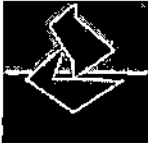
- Tên đầy đủ: CÔNG TY CỔ PHẦN THAN CỘC SÁU - VINACOMIN
- Tên viết tắt: VCSC
- Tên viết bằng tiếng nước ngoài: VINACOMIN - COC SAU COAL JOINT STOCK COMPANY
- Giấy CNĐKKD số: 5700101002 do Sở Kế hoạch và Đầu tư tỉnh Quảng Ninh cấp lần đầu ngày 02/01/2007, đăng ký thay đổi lần thứ 7 ngày 05/12/2019.
- Địa chỉ: Phường Cẩm Phú, Thành phố Cẩm Phả, Tỉnh Quảng Ninh
- Điện thoại: 0203.3862 062
- Fax: 0203.3863 936
- Vốn điều lệ: 324.961.050.000 đồng (*Ba trăm hai mươi bốn tỷ chín trăm sáu mươi một triệu không trăm năm mươi nghìn đồng*).
- Ngành nghề kinh doanh chính: khai thác than.
- Người đại diện theo pháp luật: Nguyễn Văn Thuận - Giám đốc.
- Mã cổ phiếu: TC6
- Sàn niêm yết: Sở Giao dịch Chứng khoán Hà Nội (HNX)
- Logo Công ty: 

2. Tóm tắt quá trình hình thành và phát triển của Công ty

Công ty cổ phần Than Cọc Sáu - Vinacomin tiền thân là Mỏ than Cọc Sáu được thành lập ngày 01/08/1960 theo quyết định số 707 BCN-KB2 ngày 23/7/1960 của Bộ Công Nghiệp. Mỏ Than Cọc Sáu trở thành đơn vị thành viên hạch toán độc lập trực thuộc Tổng Công ty Than Việt Nam theo Quyết định số 2600/QĐ-TCCB ngày 17/9/1996 của Bộ trưởng Bộ Công nghiệp Việt Nam. Tháng 9/2001, Xí nghiệp Than Cọc Sáu chính thức đổi tên thành Công ty Than Cọc Sáu.

Ngày 08/8/2006, Công ty đã nhận được quyết định số 2042/QĐ-BCN của Bộ trưởng Bộ Công nghiệp về việc phê duyệt phương án cổ phần hoá và chuyển Công ty Than Cọc Sáu thành Công ty cổ phần Than Cọc Sáu - TKV. Từ ngày 02/01/2007, Công ty cổ phần Than Cọc Sáu - TKV

BẢN CÁO BẠCH PHÁT HÀNH ĐỀ HOÁN ĐỔI

chính thức chuyển sang hoạt động theo mô hình Công ty cổ phần có 51% vốn chi phối của Nhà nước theo giấy phép kinh doanh số 2203000745 do Sở kế hoạch và Đầu tư Tỉnh Quảng Ninh cấp với mức vốn điều lệ là 100.000.000.000 đồng. Từ ngày 28/4/2011 Công ty cổ phần Than Cọc Sáu - Vinacomin với mã số doanh nghiệp 5700101002. Từ ngày 12/10/2011 Công ty tăng vốn điều lệ là 129.986.940.000 đồng. Từ ngày 28/6/2016 Công ty tăng vốn điều lệ là 324.961.050.000 đồng. Từ ngày 28/2/2019, Công ty Nhà nước nắm cổ phần chi phối 65%.

Công ty cổ phần Than Cọc Sáu - Vinacomin hoạt động theo Giấy chứng nhận đăng ký doanh nghiệp số 5700101002 do Sở Kế hoạch và Đầu tư tỉnh Quảng Ninh cấp lần đầu ngày 02/01/2007, đăng ký thay đổi lần thứ 7 ngày 05/12/2019 và giấy xác nhận nội dung đăng ký doanh nghiệp ngày 13/5/2021.

Ngày 04/10/2007, Ủy ban Chứng khoán Nhà nước ban hành công văn số 758/UBCK-QLPH về việc đăng ký công ty đại chúng.

Ngày 26/06/2008, cổ phiếu của Công ty (Mã CK: TC6) được giao dịch chính thức trên hệ thống giao dịch tập trung theo Quyết định số 250/TB-TTGDHN ngày 18/06/2008 của Sở giao dịch Chứng khoán Hà Nội (HNX).

Công ty đã thực hiện 2 đợt tăng vốn điều lệ thông qua việc phát hành cổ phiếu thưởng cho cổ đông hiện hữu (năm 2011 và 2016). Vốn điều lệ hiện tại của Công ty 324.961.050.000 đồng.

Sau hơn 60 năm hình thành và phát triển, Than Cọc Sáu luôn là một trong những đơn vị dẫn đầu của ngành Than, góp phần xây dựng Tập đoàn Công nghiệp Than - Khoáng sản Việt Nam ngày càng vững mạnh, là trụ cột an ninh năng lượng quốc gia và Xây dựng tỉnh Quảng Ninh trở thành một tỉnh giàu đẹp. Công ty đã được nhận nhiều Huân chương lao động, huân, huy chương kháng chiến, bằng khen của Thủ tướng Chính phủ, bằng khen của các Bộ, ngành, địa phương; danh hiệu Anh hùng Lực lượng vũ trang nhân dân; danh hiệu Anh hùng Lao động trong thời kỳ đổi mới, ghi nhận những đóng góp và cả hi sinh của biết bao thế hệ thợ mỏ Cọc Sáu trong hơn nửa thế kỷ qua.

3. Cơ cấu tổ chức Công ty

3.1.Sơ đồ tổ chức Công ty

SƠ ĐỒ TỔ CHỨC BỘ MÁY CÔNG TY CỔ PHẦN THAN CỐC SÁU - VINACOMIN NĂM 2023

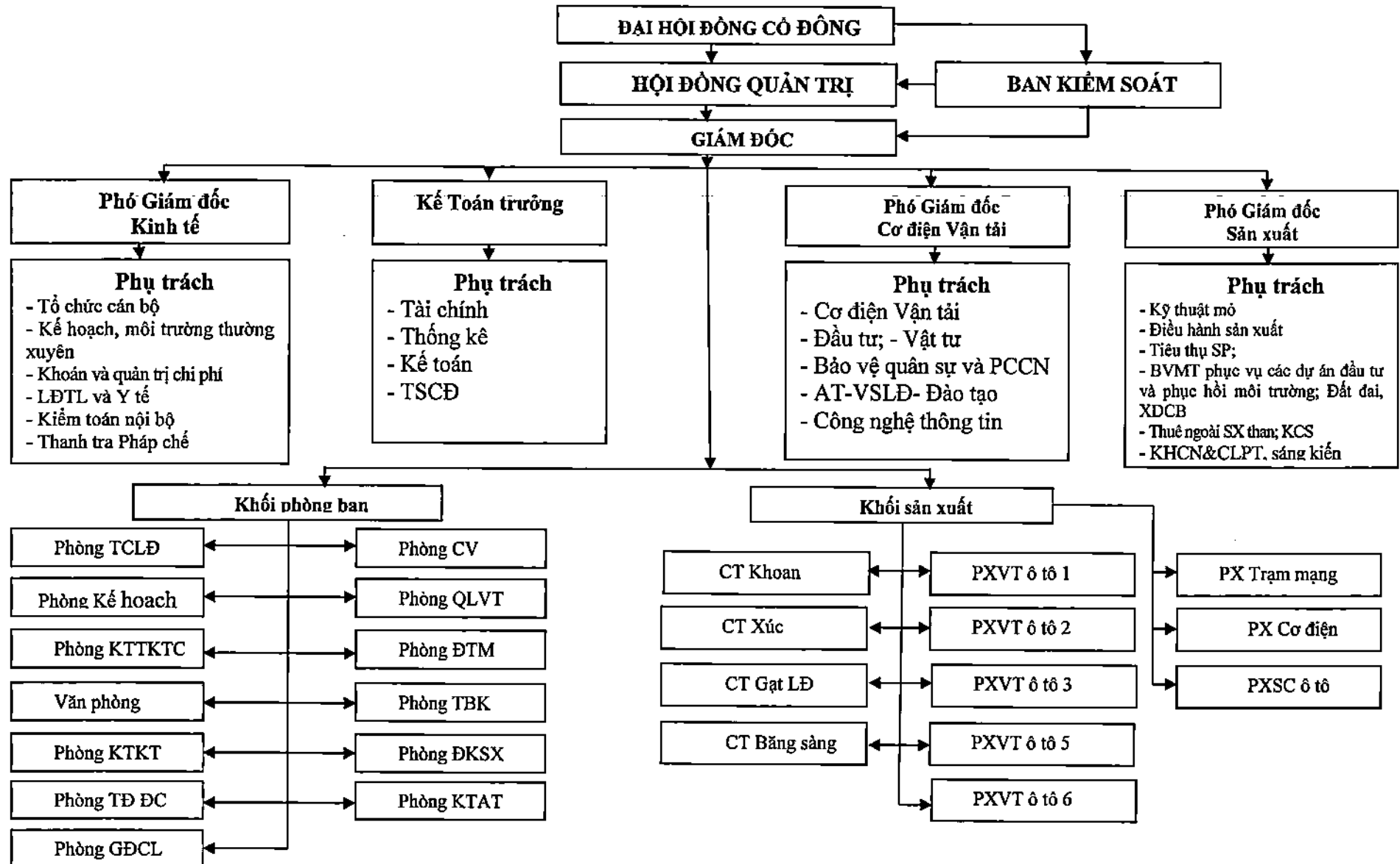

3.2. Chức năng, nhiệm vụ của các phòng ban trong Công ty

Chức năng, nhiệm vụ của Đại hội đồng cổ đông, Hội đồng quản trị, Ban Kiểm soát, Ban Giám đốc được trình bày tại mục 4. Cơ cấu quản trị và bộ máy quản lý của Công ty.

3.2.1. Phòng Tổ chức Lao động: (Phòng TCLĐ)

Tham mưu, giúp việc cho lãnh đạo Công ty về công tác tổ chức sản xuất, tổ chức cán bộ, đào tạo, định mức lao động, tiền lương, tiền thưởng, chế độ chính sách cho người lao động, công tác xã hội, thi đua khen thưởng.

3.2.2. Văn phòng Giám đốc (VPGĐ)

Tham mưu, giúp việc cho lãnh đạo Công ty về công tác hành chính, tổng hợp, văn thư, lưu trữ. Lễ tân, khánh tiết, truyền thông và quan hệ cộng đồng, tuyên truyền văn hóa, thể thao, quản trị văn phòng. Quản lý xe ô tô phục vụ công tác quản lý điều hành hoạt động SXKD của Công ty, đưa đón CBNV trong Công ty.

3.2.3. Phòng Kế hoạch (Phòng KH)

Tham mưu, giúp việc cho lãnh đạo Công ty trong công tác điều hành kế hoạch SXKD, khoán và quản trị chi phí; hợp đồng kinh tế.

3.2.4. Phòng Kế toán-Thống kê-Tài chính (Phòng KTTKTC)

Tham mưu, giúp việc cho lãnh đạo Công ty trong công tác Kế toán, thống kê, tài chính theo quy định của Luật kế toán, Luật thống kê và các văn bản hướng dẫn của Nhà nước, TKV và các ngành có liên quan.

3.2.5. Phòng Kỹ thuật Khai thác (Phòng KTKT)

Tham mưu, giúp việc cho lãnh đạo Công ty trong công tác quản lý kỹ thuật khai thác, khoa học công nghệ mỏ, đổi mới và phát triển công nghệ, áp dụng tiến bộ kỹ thuật mới vào sản xuất

3.2.6. Phòng Trắc địa Địa chất (Phòng TĐĐC)

Tham mưu, giúp việc cho lãnh đạo Công ty trong các lĩnh vực quản trị tài nguyên, ranh giới mỏ, nghiệm thu khối lượng mỏ, kỹ thuật địa chất, kỹ thuật trắc địa.

3.2.7. Phòng Giám định chất lượng (Phòng GDCL)

Tham mưu, giúp việc cho lãnh đạo Công ty trong lĩnh vực quản lý số lượng, chất lượng than, cơ cấu sản phẩm tiêu thụ, công nghệ sàng tuyển chế biến và điều hành công tác tiêu thụ sản phẩm của Công ty.

3.2.8. Phòng Kỹ thuật An toàn (Phòng KTAT)

Tham mưu, giúp việc cho lãnh đạo Công ty trong lĩnh vực An toàn-Vệ sinh lao động (AT-VSLĐ) theo đúng Luật lao động, Luật an toàn vệ sinh lao động, Luật Bảo hiểm xã hội các quy định của Nhà nước, TKV và Công ty.

3.2.9. Phòng Cơ điện-Vận tải (Phòng CV)

Tham mưu, giúp việc cho lãnh đạo Công ty trong công tác quản lý kỹ thuật cơ điện, tự động hóa, công nghệ thông tin và vận tải.

3.2.10. Phòng Quản lý vật tư (Phòng QLVT)

Tham mưu, giúp việc cho lãnh đạo Công ty trong lĩnh vực quản lý mua sắm, cấp phát, sử dụng vật tư, vật liệu, quản lý sử dụng nhiên liệu, dầu mỡ và quản lý kho vật tư trong Công ty

3.2.11. Phòng Đầu tư Môi trường

Tham mưu, giúp việc cho lãnh đạo Công ty trong lĩnh vực quản lý Đầu tư xây dựng cơ bản, khai thác sử dụng các công trình xây dựng, quản lý đất đai; công tác bảo vệ môi trường của Công ty.

3.2.12. Phòng Thanh tra - Bảo vệ - Kiểm toán

Tham mưu, giúp việc cho lãnh đạo Công ty trong lĩnh vực bảo vệ an ninh chính trị nội bộ, bảo vệ tài sản, tài nguyên ranh giới mỏ, bảo vệ trật tự an toàn xã hội, phòng chống cháy nổ (PCCN). Thực hiện nhiệm vụ an ninh quốc phòng, dân quân tự vệ và chính sách hậu phương quân đội; lĩnh vực thanh tra, pháp chế; lĩnh vực kiểm toán nội bộ.

3.2.13. Phòng Điều khiển sản xuất:

Tham mưu, giúp việc cho lãnh đạo Công ty trong công tác chỉ đạo, điều hành hoạt động sản xuất và tiêu thụ than trong Công ty.

3.2.14. Các công trường và phân xưởng:

a. Công trường Khoan

▪ Chức năng:

Công trường Khoan là một đơn vị trong cơ cấu tổ chức sản xuất của Công ty, là một khâu trong dây chuyền sản xuất, chịu sự chỉ đạo quản lý, điều hành của Giám đốc và trực tiếp của Phó giám đốc phụ trách sản xuất.

▪ Nhiệm vụ:

- Khoan đất đá phục vụ cho nổ mìn làm toi đất đá.
- Phổ biến nhiệm vụ kế hoạch của Công trường cho CBCN, tổ chức thực hiện và đơn đốc kiểm tra việc thực hiện nhiệm vụ.
- Quản lý toàn bộ thiết bị máy móc của Công trường, có kế hoạch huy động khi cần thiết. Chỉ đạo thực hiện và chịu trách nhiệm về việc áp dụng những biện pháp sử dụng tốt các thiết bị nhằm tăng năng suất lao động giảm chi phí sản xuất. Chịu trách nhiệm về chất lượng thi công các hộ chiếu khoan.
- Đảm bảo và chịu trách nhiệm việc chấp hành quy trình công nghệ khoan, theo đúng yêu cầu hộ chiếu khoan nổ đã được duyệt.
- Kiến nghị và đề xuất những vấn đề liên quan đến kỹ thuật và an toàn BHLĐ-VSLĐ, công nghệ khoan.

b. Công trường Xúc

▪ Chức năng:

Công trường Xúc là một đơn vị trong cơ cấu tổ chức sản xuất của Công ty, là một khâu trong dây chuyền sản xuất, chịu sự chỉ đạo quản lý của Giám đốc và trực tiếp của Phó giám đốc phụ trách sản xuất.

▪ **Nhiệm vụ:**

- Nhiệm vụ chủ yếu là: bốc xúc đất đá, than phục vụ cho khâu vận tải, sàng tuyển, pha trộn than.
- Quản lý toàn bộ thiết bị máy móc của Công trường, có kế hoạch huy động khi cần thiết. Chỉ đạo thực hiện và chịu trách nhiệm về việc áp dụng những biện pháp sử dụng tốt các thiết bị nhằm tăng năng suất lao động giảm chi phí sản xuất.
- Đảm bảo và chịu trách nhiệm việc chấp hành đúng quy trình công nghệ, yêu cầu kỹ thuật của hộ chiếu. Tổ chức tốt việc thống kê ghi chép xác nhận sản lượng theo quy định quản lý của Công ty. Tổ chức điều tra khai báo tai nạn lao động và sự cố thiết bị theo quy định.
- Kiến nghị và đề xuất những vấn đề liên quan đến kỹ thuật, An toàn - BHLĐ - VSLĐ.

c. **Công trường Gạt - Làm đường**

▪ **Chức năng:**

Công trường Gạt - Làm đường là một đơn vị trong cơ cấu tổ chức của Công ty, là một khâu phụ trợ sản xuất, chịu sự chỉ đạo quản lý, điều hành sản xuất của Giám đốc Công ty và chỉ đạo trực tiếp của Phó giám đốc phụ trách sản xuất.

▪ **Nhiệm vụ:**

- Làm đường mở, san gạt bãi thải đầu đường, thoát nước và phục vụ các khâu khoan, xúc, gạt than, quản lý thống kê đất đá bãi chứa và vẫy xe đổ tải tại các bãi thải, sửa chữa các thiết bị khai thác dùng động cơ nổ.
- Quản lý toàn bộ thiết bị máy móc của Công trường, có kế hoạch huy động khi cần thiết. Chỉ đạo thực hiện và chịu trách nhiệm về việc áp dụng những biện pháp sử dụng tốt các thiết bị nhằm nâng cao năng suất lao động giảm chi phí sản xuất. Chịu trách nhiệm về chất lượng thi công các tuyến đường, bãi thải, các nền máy.
- Đảm bảo và chịu trách nhiệm việc chấp hành quy trình công nghệ san gạt theo đúng yêu cầu hộ chiếu đã được duyệt. Tổ chức thực hiện tốt các biện pháp an toàn, kỷ luật lao động trong quá trình sản xuất. Tổ chức điều tra khai báo TNLĐ và sự cố thiết bị theo quy định.

d. **Công trường Băng sàng**

▪ **Chức năng:**

Công trường Băng sàng là một khâu trong dây chuyền sản xuất của Công ty, chịu sự lãnh đạo mọi mặt của Giám đốc Công ty, trực tiếp là Phó giám đốc phụ trách sản xuất.

▪ **Nhiệm vụ:**

- Tiếp nhận cấp liệu tổ chức sàng tuyển, chế biến, tận thu và tiêu thụ sản phẩm than; Giao cấp liệu cho Công ty thuê ngoài, sàng tuyển nhận sản phẩm than để tiêu thụ theo nhiệm vụ kế hoạch do Giám đốc Công ty giao. Chịu trách nhiệm trước Giám đốc Công ty về số lượng, chất lượng than sản xuất nhập kho, xuất kho, tỷ lệ hao hụt kho bãi, tỷ lệ thu hồi các chủng loại sản phẩm theo quy định, chênh lệch số liệu giữa các cân do đơn vị quản lý trong quá trình vận chuyển giao nhận than.

- Tổ chức bảo quản than, bảo vệ môi trường khu vực kho bãi chứa than, phòng chống mưa bão, thiên tai, che chắn, hạn chế tối đa tổn thất than, đảm bảo độ ẩm than theo quy định.
- Quản lý, theo dõi, vận hành các trạm cân, các hệ thống camera an ninh. Tổ chức vận chuyển giao, nhận than gồm: nhập kho, xuất kho, sàng tuyển và tiêu thụ theo quy định.
- Tổ chức thực hiện các biện pháp an toàn lao động, kỷ luật lao động trong quá trình sản xuất. Tổ chức tốt việc thống kê nhận cấp liệu, thống kê ghi chuyển, xác nhận sản lượng theo quy định.

e. Các phân xưởng vận tải

▪ Chức năng:

Phân xưởng Vận tải ô tô là một khâu trong dây chuyền công nghệ khai thác, là đơn vị trực tiếp quản lý, sử dụng xe ô tô theo yêu cầu sản xuất của Công ty. Phân xưởng chịu sự lãnh đạo mọi mặt của Giám đốc Công ty, trực tiếp là Phó giám đốc phụ trách sản xuất.

▪ Nhiệm vụ:

- Vận chuyển than, đất đá cho công tác sàng tuyển, thải đất đá, tưới đường, phục vụ nâng kéo, trực cứu hoả và phục vụ sản xuất.
- Quản lý và sử dụng hợp lý các thiết bị tải sản được giao, và thực hiện tốt các chỉ tiêu kinh tế - kỹ thuật, vật tư trong việc vận hành, sửa chữa, bảo dưỡng xe máy thiết bị.
- Chấp hành nghiêm chỉnh luật giao thông đường bộ cho (người và thiết bị), các chế độ vận hành và bảo quản thiết bị, các trang thiết bị về BHLĐ, các nội quy quy định của Công ty.
- Hàng ca, hàng ngày phải đảm bảo đủ số xe huy động theo kế hoạch (xe phải đủ tiêu chuẩn kỹ thuật an toàn hoạt động, lái xe phải đủ tiêu chuẩn để lái xe), và phải chịu hoàn toàn trách nhiệm về tình trạng kỹ thuật, an toàn khi đưa xe ra hoạt động. Chấp hành nghiêm chỉnh chỉ thị, mệnh lệnh sản xuất.

f. Phân xưởng Trạm mạng

▪ Chức năng:

Phân xưởng Trạm mạng là một đơn vị trong cơ cấu tổ chức sản xuất của Công ty, chịu sự chỉ đạo quản lý của Giám đốc và trực tiếp của phó Giám đốc phụ trách sản xuất.

▪ Nhiệm vụ:

- Tổ chức thực hiện nhiệm vụ cung cấp điện cho các Công trường, Phân xưởng, các thiết bị sản xuất của Công ty, kiểm tra, kiểm định các thiết bị dụng cụ có yêu cầu về an toàn dùng trong sản xuất.
- Quản lý toàn bộ thiết bị, máy móc của Phân xưởng, hệ thống cung cấp điện do Công ty giao, có kế hoạch bảo vệ, bảo dưỡng thiết bị đảm bảo việc cung cấp điện phục vụ sản xuất đạt hiệu quả.
- Đảm bảo và chịu trách nhiệm việc chấp hành quy trình vận hành, bảo quản, sửa chữa thiết bị có yêu cầu nghiêm ngặt về an toàn. Đề nghị bổ sung quy định, quy trình kỹ thuật mới trong quá trình sản xuất.

g. Phân xưởng cơ điện

▪ Chức năng:

Phân xưởng sửa chữa thiết bị cơ điện là một đơn vị trong cơ cấu tổ chức của Công ty, chịu sự lãnh đạo mọi mặt của Giám đốc Công ty, trực tiếp là Phó giám đốc phụ trách sản xuất.

▪ Nhiệm vụ:

- Tổ chức sửa chữa, bảo dưỡng các cấp, gia công chi tiết cho thiết bị khai thác theo các quy định phân cấp quản lý của Công ty nhằm nâng cao hiệu quả sử dụng thiết bị. Quản lý hệ thống bơm cung cấp - thoát nước phục vụ sản xuất của Công ty. Gia công cơ khí phục vụ các đơn vị trong Công ty đặt hàng.
- Tổ chức sửa chữa đột xuất, bảo dưỡng, tiểu tu, trung tu thiết bị theo kế hoạch, thực hiện kịp thời các đơn đặt hàng của các Công trường, Phân xưởng trong Công ty đảm bảo chất lượng, đúng tiến độ.
- Không ngừng nâng cao năng suất lao động, đảm bảo chất lượng kỹ thuật, tuân thủ quy trình, quy phạm an toàn, cơ khí hoá triệt để các khâu nặng nhọc và tăng cường kỷ luật lao động.
- Quản lý toàn bộ thiết bị máy móc của Phân xưởng được giao quản lý, có kế hoạch sử dụng đạt hiệu quả. Chỉ đạo thực hiện và chịu trách nhiệm về việc áp dụng những biện pháp sử dụng tốt nhất các thiết bị nhằm tăng năng suất lao động giảm chi phí sửa chữa.

h. Phân xưởng sửa chữa ô tô

▪ Chức năng:

Phân xưởng sửa chữa ô tô là một đơn vị trong cơ cấu tổ chức của Công ty, chịu sự chỉ đạo của Giám đốc Công ty và trực tiếp của Phó giám đốc phụ trách sản xuất.

▪ Nhiệm vụ:

- Sửa chữa, bảo dưỡng các cấp, gia công chi tiết lắp ráp hàng cụm xe ô tô, các đơn đặt hàng của các Phân xưởng vận tải, Công trường, Phân xưởng khác trong Công ty.
- Tổ chức sửa chữa, bảo dưỡng xe ô tô theo kế hoạch và đột xuất, nâng cao hiệu quả của các thiết bị.
- Quản lý toàn bộ thiết bị máy móc của Phân xưởng được giao, có kế hoạch huy động sử dụng đạt hiệu quả. Chỉ đạo thực hiện và chịu trách nhiệm về việc áp dụng những biện pháp sử dụng tốt nhất các thiết bị nhằm tăng năng suất lao động giảm chi phí sản xuất.
- Tổ chức thực hiện tốt các biện pháp đảm bảo điều kiện lao động cho công nhân làm việc an toàn, đảm bảo vệ sinh công nghiệp trong Phân xưởng.

4. Cơ cấu quản trị và bộ máy quản lý của Công ty

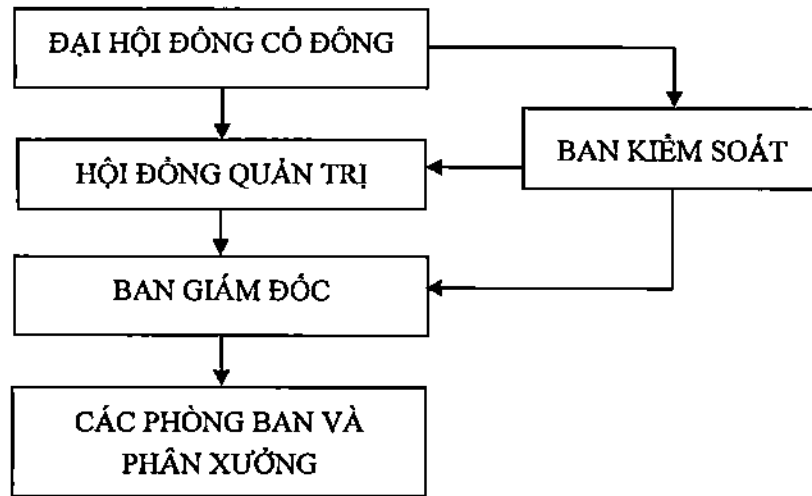

Đại hội đồng cổ đông

Đại hội đồng cổ đông là cơ quan có thẩm quyền cao nhất của Công ty. Đại hội đồng cổ đông có quyền và nhiệm vụ thông qua định hướng phát triển, quyết định các phương án, nhiệm vụ sản xuất kinh doanh; quyết định sửa đổi, bổ sung vốn điều lệ của Công ty; bầu, miễn nhiệm, bãi nhiệm thành viên Hội đồng quản trị, Ban kiểm soát; và quyết định tổ chức lại, giải thể Công ty và các quyền, nhiệm vụ khác theo quy định của Điều lệ Tổng Công ty.

Hội đồng quản trị

Hội đồng quản trị Công ty do ĐHĐCĐ bầu ra gồm 05 (năm) người. Hội đồng quản trị nhân danh Công ty quyết định mọi vấn đề liên quan đến mục đích và quyền lợi của Công ty, trừ những vấn đề thuộc thẩm quyền của ĐHĐCĐ. HĐQT có trách nhiệm giám sát hoạt động của Giám đốc và những cán bộ quản lý khác trong Công ty. Quyền và nghĩa vụ của Hội đồng quản trị do pháp luật, Điều lệ Công ty và Nghị quyết ĐHĐCĐ quy định.

Ban Kiểm soát

Ban Kiểm soát của Công ty bao gồm 03 (ba) thành viên do Đại hội đồng cổ đông bầu ra. Nhiệm kỳ của Ban kiểm soát là 05 (năm) năm; Thành viên Ban kiểm soát có thể được bầu lại với số nhiệm kỳ không hạn chế. Ban Kiểm soát có nhiệm vụ kiểm tra tính hợp lý, hợp pháp, tính trung thực và mức độ cần trọng trong quản lý, điều hành hoạt động kinh doanh, trong tổ chức công tác kế toán, thống kê và lập Báo cáo tài chính nhằm đảm bảo lợi ích hợp pháp của các cổ đông. Ban Kiểm soát hoạt động độc lập với HĐQT và Ban Giám đốc.

Ban Giám đốc

Ban Giám đốc có nhiệm vụ điều hành công việc kinh doanh hàng ngày. Ban Giám đốc chịu sự giám sát của HĐQT và chịu trách nhiệm trước HĐQT về việc thực hiện các quyền và nhiệm vụ được giao. Ban Giám đốc gồm có Giám đốc, các Phó Giám đốc và Kế toán trưởng.

Các phòng ban và phân xưởng

Các phòng ban và phân xưởng Công ty có chức năng tham mưu, giúp việc Giám đốc thực hiện nhiệm vụ kinh doanh của Công ty.

5. Thông tin về công ty mẹ, công ty con của Công ty, những công ty nắm quyền kiểm soát hoặc cổ phần, phần vốn góp chi phối đối với Công ty, những công ty mà Công ty nắm quyền kiểm soát hoặc cổ phần, phần vốn góp chi phối

5.1. Thông tin về công ty mẹ, những Công ty nắm quyền kiểm soát hoặc cổ phần, phần vốn góp chi phối đối với Công ty cổ phần Than Cọc Sáu - Vinacomin:

- Tên Công ty: Tập đoàn Công nghiệp Than - Khoáng sản Việt Nam
- Địa chỉ: Số 3 Dương Đình Nghệ - Yên Hoà - Cầu Giấy Hà Nội
- Ngày thành lập: 11/10/2006
- Số Giấy chứng nhận đăng ký doanh nghiệp: 5700100256 do Sở Kế hoạch Đầu tư Thành phố Hà Nội cấp lần đầu ngày 12/07/2010, đăng ký thay đổi lần thứ 3 ngày 13/05/2019
- Hoạt động kinh doanh chính: Khai thác than và thu gom than cứng.
- Tỷ lệ sở hữu tại TC6: 65%.
- Tỷ lệ biểu quyết tại TC6: 65%.

5.2. Thông tin về công ty con của Công ty cổ phần Than Cọc Sáu - Vinacomin:

Không có.

5.3. Thông tin về những công ty mà Công ty cổ phần Than Cọc Sáu - Vinacomin nắm quyền kiểm soát hoặc cổ phần, phần vốn góp chi phối:

Không có.

6. Thông tin về quá trình tăng vốn điều lệ của Công ty

Bảng 1. Thông tin về quá trình tăng vốn điều lệ của TC6

TT	Thời điểm tăng vốn	Giá trị vốn tăng thêm (nghìn đồng)	Giá trị vốn sau khi tăng (nghìn đồng)	Hình thức tăng vốn	Đơn vị chấp thuận
1	Tháng 06/2011	29.986.940	129.986.940	Phát hành cổ phiếu thưởng cho cổ đông hiện hữu, tỷ lệ 10:3	- Nghị quyết ĐHĐCĐ thường niên năm 2011 số 01789/NQ-ĐHĐCĐ ngày 08/04/2011. - Công bố thông tin của UBCKNN trên website của UBCKNN ngày 13/05/2011 về việc nhận được đầy đủ tài liệu báo cáo phát hành cổ phiếu thưởng cho cổ đông hiện hữu.

BẢN CÁO BẠCH PHÁT HÀNH ĐỀ HOÁN ĐỔI

TT	Thời điểm tăng vốn	Giá trị vốn tăng thêm (nghìn đồng)	Giá trị vốn sau khi tăng (nghìn đồng)	Hình thức tăng vốn	Đơn vị chấp thuận
2	Tháng 06/2016	194.974.110	324.961.050	Phát hành cổ phiếu thưởng cho cổ đông hiện hữu, tỷ lệ 1:1,5	- Nghị quyết ĐHĐCĐ thường niên năm 2011 số 068/NQ-ĐHĐCĐ ngày 29/04/2016. - Văn bản số 3041/UBCK-QLCB ngày 03/06/2016 của UBCKNN.

(Nguồn: TC6)

7. Thông tin về các khoản góp vốn, thoái vốn lớn của Công ty tại các doanh nghiệp khác
Không có

8. Thông tin về chứng khoán đang lưu hành

8.1. *Cổ phiếu phổ thông*

Bảng 2. Cơ cấu vốn cổ phần của TC6 tại ngày 28/11/2023

TT	Đối tượng	Số lượng cổ đông	Số lượng cổ phiếu nắm giữ	Tỷ lệ nắm giữ (%)
1	Cổ đông trong nước	3.794	32.135.455	98,89%
	▪ Tổ chức	7	21.125.066	65,01%
	▪ Cá nhân	3.787	11.010.389	33,88%
2	Cổ đông nước ngoài	17	360.650	1,11%
	▪ Tổ chức	12	74.100	0,23%
	▪ Cá nhân	5	286.550	0,88%
	Tổng cộng	3.811	32.496.105	100%

BẢNG 1. (Nguồn: TC6)

8.2. Cổ phiếu ưu đãi: không có

8.3. Các loại chứng khoán khác: không có

9. Hoạt động kinh doanh

9.1. *Đặc điểm hoạt động kinh doanh*

9.1.1. *Mô tả hoạt động sản xuất kinh doanh*

a. Sản phẩm, dịch vụ chính

Sản phẩm chủ yếu của Công ty là Than. Việc sản xuất than theo từng chủng loại được thực

hiện theo kế hoạch hàng năm Tập đoàn TKV.

Than nguyên khai được khai thác từ vỉa sẽ được chở về kho: Một phần than nguyên được xúc, vận chuyển bằng ô tô và băng tải đến hệ thống sàng 1 để khử đá đảm bảo tiêu chuẩn chất lượng than nguyên khai để giao cho Tập đoàn TKV qua Công ty tuyển than Cửa Ông qua Ga B. Một phần than nguyên khai được xúc, vận chuyển bằng ô tô đến hệ thống sàng 2 để chế biến thành các chủng loại than sạch. Ngoài ra, Công ty còn chế biến than sạch từ nguồn sản phẩm ngoài than. Tất cả than sạch Công ty đều giao cho Tập đoàn TKV qua Công ty Tuyển than Cửa Ông và Công ty Kho vận và Cảng Cẩm Phả.

Than sạch của Công ty được sản xuất các sản phẩm theo Tiêu chuẩn quốc gia TCVN 8910: 2015 Than thương phẩm - yêu cầu kỹ thuật vùng Hòn Gai - Cẩm Phả; TCCS 01: 2012/ Vinacomin và Quyết định số 1983/QĐ-TKV ngày 13/11/2019 của Tổng giám đốc Tập đoàn Công nghiệp than - khoáng sản Việt Nam Than Hòn Gai - Cẩm Phả - Yêu cầu kỹ thuật.

Quy trình sản xuất của Công ty như sau: Khoan - Nổ mìn - Bốc xúc đất đá - Đát đá toi xộp được máy xúc xúc đưa lên xe ô tô để đưa ra bãi thải; Than được máy xúc xúc lên xe ô tô để vận chuyển về kho và các hệ thống sàng tuyển để chế biến, phân loại và đưa đi tiêu thụ.

Bảng 3. Bảng thống kê sản lượng khai thác than của TC6 trong 05 năm gần nhất:

Đơn vị: Tấn

STT	Năm khai thác	Sản lượng than nguyên khai theo dự án được cấp phép	Sản lượng than nguyên khai khai thác thực tế theo hệ số bóc
1	Năm 2019	3.100.000	1.750.084
2	Năm 2020	2.900.000	1.700.004
3	Năm 2021	2.650.000	1.652.256
4	Năm 2022	2.300.000	1.201.796
5	Năm 2023	2.300.000	860.056
	Tổng	13.250.000	7.164.196

(Nguồn: TC6)

Công suất mỏ giai đoạn 2019 ÷ 2023 theo thiết kế: 13.250.000 tấn thuộc các vỉa GII.1, GII.2, GII.3 nằm trong khu vực Đông Thắng Lợi và Nam Quảng Lợi. Thực hiện khai thác được: 7.164.196 tấn. Trữ lượng chưa khai thác là: 6.085.804 tấn.

Lý do: Trong quá trình khai thác các điều kiện kỹ thuật công nghệ, thị trường tiêu thụ, dịch bệnh covid, thời tiết cực đoan không theo quy luật làm ảnh hưởng đến quá trình thực hiện.

b. Quy trình sản xuất kinh doanh

Công ty cổ phần Than Cọc Sáu - Vinacomin hiện đang khai thác mỏ (lộ thiên) theo giấy phép khai thác số 2820/GP-BTNMT của Bộ Tài nguyên và Môi trường ngày 31/12/2008. Theo giấy phép được cấp, Công ty cổ phần Than Cọc Sáu được phép khai thác than bằng phương pháp lộ thiên tại các vỉa than: GII, GII.1, GII.2, GII.3, GIV thuộc khu vực mỏ Cọc Sáu, thuộc phường Cẩm Phú, thị xã Cẩm Phả, tỉnh Quảng Ninh.

Mỏ Cọc Sáu hiện tại là mỏ than lộ thiên có cốt cao đáy mỏ đạt mức -300m là mỏ sâu nhất Việt Nam, qua hơn 60 năm hình thành và phát triển, mỏ Cọc Sáu đã đóng góp một phần không nhỏ vào sự phát triển của ngành than, đời sống an sinh xã hội và cung cấp một phần nguồn nguyên liệu than cho an ninh năng lượng Quốc gia. Mỏ hoạt động theo Dự án đầu tư xây dựng công trình mỏ than Cọc Sáu (Giấy phép khai thác khoáng sản số 2820/GP-BTNMT ngày 31/12/2008 của Bộ Tài nguyên và Môi trường) Khu vực khai thác mỏ có diện tích 5,35km² khai thác tại các vỉa than: GII, GII1, GII2, GIII, GV với công suất 3,5 triệu tấn than nguyên khai/năm, mức sâu khai thác - 375 m.

Năm 2016, sau khi Phương án trình tự khai thác hợp lý 3 mỏ Cọc Sáu - Đèo Nai - Cao Sơn (Phương án 3 mỏ) phê duyệt tại Quyết định số 2139/QĐ-TKV ngày 18/8/2016; Công ty đã tiếp hành lập Dự án điều chỉnh và điều hành giảm từ 3,5 triệu tấn xuống 2,7 triệu tấn, nâng mức sâu khai thác từ mức -375 m lên -300 m (75 m).

Trong quá trình thực hiện mỏ Cọc Sáu vẫn không đạt được yêu cầu về sản lượng mỏ. Cụ thể, sản lượng giảm sâu từ 2,64 triệu tấn năm 2015 xuống còn 1,5; 1,75; 1,7 triệu tấn ở các năm liền kề, tương ứng hệ số bóc tăng dần từ 12,0 m³/tấn lên 13,52; 14,41; 14,59 m³/tấn ở các năm 2018, 2019, 2020. Giá trị thực hiện về sản lượng than chỉ đạt từ 55÷70%.

Đến tháng 06/2021 đáy mỏ ở mức -300 m, mỏ tạm dừng khai thác khu vực cánh Bắc moong do ảnh hưởng sụt lở và để tạo không gian đổ thải, chứa bùn mở diện khai thác cánh Nam moong Đông Thăng Lợi. Mỏ hiện đang tiệm cận đến giới hạn kết thúc, đáy mỏ xuống sâu, không gian mở diện chật hẹp, độ cao nâng tải lớn và bị ảnh hưởng sụt lở cánh Nam và thời tiết mưa lớn cực đoan. Hàng năm công ty phải xử lý một lượng bùn tương đối lớn (chiều cao xử lý bùn từ 20 -:- 50m) khu vực đáy mỏ để phục vụ công tác khai thác than.

Do đặc thù Vĩa than Mỏ than Cọc Sáu chủ yếu tập trung khu vực đáy mỏ, quá trình khai thác phụ thuộc theo mùa: Mùa khô tiến hành xử lý bùn xuống sâu khai thác than, mùa mưa rút các thiết bị mở diện phía trên. Do thiết bị chủ yếu tập khu vực đáy mỏ, tuyến đường vận chuyển ngắn, chật hẹp và dốc cực bộ kết hợp với mật độ xe/máy hoạt động đông cho nên không giải phóng được tốc độ, thiết bị phần lớn là loại C (Loại C > 90%, loại B <10%, không có loại A) nên tình trạng thiết bị hư hỏng nhiều, làm giảm năng suất suất thiết bị.

Mỏ Than Cọc Sáu hiện nay được khai thác, sản xuất bằng các máy móc, thiết bị như sau:

- Thiết bị vận tải: Xe ô tô trọng tải lớn như xe CAT 773 E, xe HD 465-7; HD 465-7R có trọng tải từ 55 - 58 tấn; Xe CAT 777 D, CAT 777E; trọng tải 96 tấn; HD 785-7 có trọng tải 91 tấn; ngoài ra hiện nay Công ty còn các chủng loại xe HM 400-2R, HM 400-3R và xe trung xa để vận chuyển bùn moong và vận chuyển than công nghệ. Hiện nay Công ty có tổng số 103 xe vận chuyển than đất. Trong đó có 48 xe có tải trọng 90-100 tấn; 35 xe có tải trọng 55-60 tấn, 20 xe có tải trọng 30-40 tấn.
- Về thiết bị xúc: Công ty có tổng số 20 máy xúc. Trong đó:
 - Máy xúc điện tổng số có 06 thiết bị: 03 máy xúc điện 5A, 03 máy xúc 10A.
 - Máy xúc thủy lực có 14 thiết bị: 2 thiết bị PC 2000, 7 thiết bị PC 1250, 4 thiết bị PC750,

01 thiết bị PC850 (Thiết bị xúc của Công ty hiện nay chủ yếu là thiết bị loại C, còn một thiết bị loại B máy xúc PC18 - PC 2000).

- Về thiết bị khoan: Công ty có tổng số 09 thiết bị khoan. Trong đó có 03 máy khoan thủy lực DKS và 06 máy khoan điện CBS-250 (thiết bị khoan của Công ty hiện nay chủ yếu là thiết bị loại C).

Dự kiến thực hiện năm 2023, với những chỉ tiêu sản xuất: Than sản xuất 860 nghìn tấn; Than tiêu thụ 2.083 nghìn tấn; Đất đá bóc xúc 12,969 triệu m³; Doanh thu tổng số: 2.122 tỷ đồng.

c. Công nghệ đang áp dụng

Mỏ than Cọc Sáu được tiến hành theo trình tự khai thác mở vỉa từ trên xuống dưới. Công nghệ khai thác theo lớp bằng, hai bờ công tác, vận tải trực tiếp trên tầng. Đồ thải bãi thải ngoài kẹp hợp đồ thải bãi thải trong. Các khâu công nghệ khai thác bao gồm: Khoan - nổ mìn phá đá, xúc bóc đất đá vận chuyển ra bãi thải, xúc bóc than vận chuyển về kho than.

Công nghệ khai thác: Khoan nổ mìn - xúc bóc - vận tải - thải đá.

- Các khâu công nghệ khai thác than:

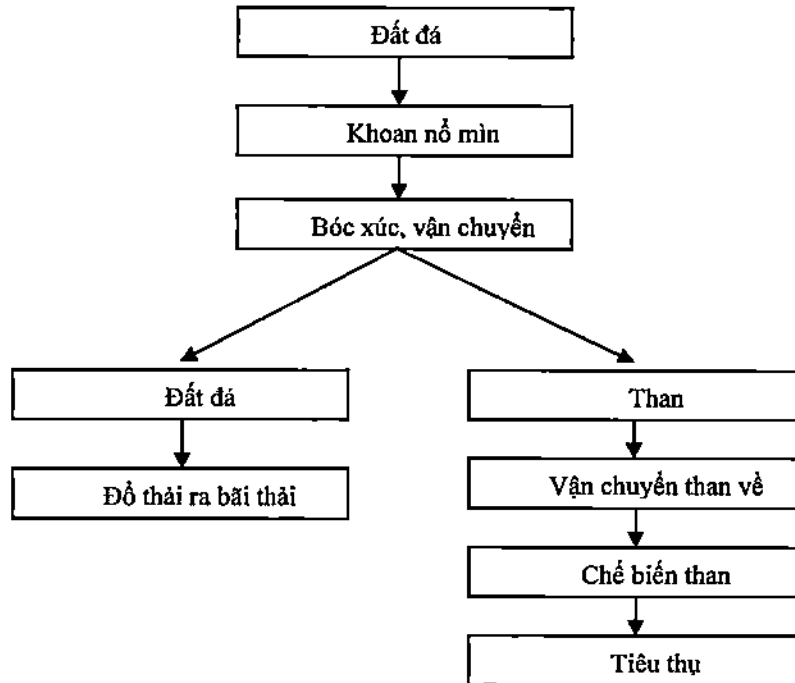

- Công tác khoan, nổ mìn: Sử dụng máy khoan điện CBIII-250 đường kính lỗ khoan 250mm và máy khoan thủy lực đường kính D45KS 230mm, khoan xử lý mô và đá quá cỡ dùng máy khoan có đường kính 76mm. Công tác nổ mìn thuê của Công ty Công nghiệp Hoá chất mỏ Cẩm Phả.
- Công tác xúc bóc: Máy xúc thủy lực gầu ngược Komatsu dung tích gầu xúc 3,2m³, 6,7m³, 12m³; ЭКТ-10 dung tích gầu xúc 10m³.

Các máy xúc khai thác, chọn lọc than là máy xúc TLGN có dung tích ≤ 6,7 m³. Than khai thác từ tầng được vận chuyển về các kho, bãi chứa của Công ty theo quy định.

- Công tác vận tải: Sử dụng hình thức vận tải bằng ô tô và băng tải, tải trọng xe vận tải lớn như xe CAT 773E, xe HD 465-7R có trọng tải 55-58 tấn; Xe CAT 777D, CAT 777E trọng tải 96 tấn; HD 785-7 có trọng tải 91 tấn. Băng tải phục vụ công tác vận chuyển than.
- Công nghệ thải đá: Sử dụng công nghệ thải đá bằng ô tô tự đổ kết hợp với xe gạt.

Các thông số của hệ thống khai thác, đổ thải:

- Hệ thống khai thác: Công ty cổ phần than Cọc Sáu - Vinacomin đang khai thác bằng phương pháp lộ thiên các vỉa: GII, GII1, GII2, GIII, GIV đến mức cao -300m với công suất thiết kế 3.500 nghìn tấn/ năm theo giấy phép số 2820/GP-BTNMT ngày 31/12/2008 của Bộ Tài nguyên và Môi Trường. Tính đến thời điểm 30/10/2023, đáy moong khu Đông Thắng Lợi ở mức -265m; khối lượng bùn đất bồi lấp đáy mỏ cần xử lý trong quý IV năm 2023 là 440.000m³.

Các thông số chính của hệ thống khai thác:

- Chiều cao tầng khai thác đất đá: 15m.
 - Chiều cao tầng than: 5 - 7,5m.
 - Chiều rộng mặt tầng công tác: 20 - 40m.
 - Số lượng tầng trong một nhóm tầng: 3 - 4.
 - Chiều rộng mặt tầng nghỉ: 10 - 15m.
 - Chiều rộng dải khâu: 7 - 15m.
 - Góc dốc sườn tầng khai thác: 600 - 700.
 - Góc dốc bờ công tác trung bình: 250 - 300.
- Các thông số bãi thải: Mỏ than Cọc Sáu hiện đang đổ thải chủ yếu tại bãi thải Đông Cao Sơn và một phần bãi thải trong cánh Bắc đã tạm dừng kết thúc khai thác. Các bãi thải đang quản lý, sử dụng phù hợp với Quyết định số 3033/QĐ-UBND việc phê duyệt Quy hoạch chi tiết xây dựng tỉ lệ 1/500 khu khai trường khai trường khai thác than của Công ty cổ phần Than Cọc Sáu - Vinacomin tại thành phố Cẩm Phả, tỉnh Quảng Ninh ngày 04/11/2013.
 - Chiều cao tầng thải: 30m ÷ 50m.
 - Bề rộng mặt tầng: 25m ÷ 30m.
 - Góc nghiêng sườn tầng thải: 30-32 độ.
 - Chiều cao bờ chắn an toàn mép bãi thải: $\geq 2m$.
 - Các bãi thải đều có đê chắn phía chân tầng hạn chế trôi lấp, sạt lở và đê chắn phía mép tầng ngăn không cho nước mặt chảy cắt qua sườn tầng. Quá trình đổ thải luôn bố trí người hướng dẫn đổ thải hướng dẫn xe ô tô ra đổ thải đảm bảo an toàn.
 - Các bãi thải đang hoạt động đều có hệ thống cung cấp điện, hệ thống chiếu sáng đảm bảo đủ ánh sáng phục vụ đổ thải.
 - Hệ thống đường vận tải: Mạng lưới giao thông vận tải trong khai trường mở nhằm mục đích phục vụ công tác vận tải đất đá, vận tải than và liên lạc giữa các khu vực. Các tuyến đường vận tải trong mỏ hầu hết được bố trí trên các bờ mỏ và dọc các tầng thải, một bên là taluy

duong và một bên là taluy âm, phía chân taluy dương được bố trí rãnh thoát nước dọc tuyến đường, phía mép đường phía taluy âm có bờ chắn an toàn. Các thông số kỹ thuật chính:

- Chiều rộng mặt đường: ≥ 17 mét.
- Độ dốc dọc bình quân: (4-8)%.
- Độ dốc ngang: 2% ÷ 3%.
- Chiều cao bờ an toàn: $\geq 1,75$ m.

9.1.2. Tính thời vụ của hoạt động sản xuất kinh doanh

Hoạt động chế biến, khai thác của Công ty được thực hiện quanh năm, thành phẩm sản xuất được giao bán cho Công ty Tuyển than Cửa Ông - TKV và Công ty Kho vận và Cảng Cẩm Phả - Vinacomin (cả 2 đơn vị này đều trực thuộc Tập đoàn Công nghiệp Than - Khoáng sản Việt Nam).

9.1.3. Doanh thu thuần, lợi nhuận gộp của từng nhóm sản phẩm

a. Cơ cấu doanh thu

Bảng 4. Cơ cấu doanh thu thuần của TC6

Chỉ tiêu	Năm 2022		Năm 2023		Quý I/2024	
	Giá trị (Triệu đồng)	Tỷ trọng (%)	Giá trị (Triệu đồng)	Tỷ trọng (%)	Giá trị (Triệu đồng)	Tỷ trọng (%)
Doanh thu bán than	3.225.665	99,65%	2.258.244	99,55%	504.649	99,85%
Doanh thu khác	11.335	0,35%	10.126	0,45%	752	0,15%
Tổng DT bán hàng và cung cấp dịch vụ	3.237.001	100%	2.268.370	100%	505.401	100%

(Nguồn: TC6)

b. Cơ cấu lợi nhuận gộp

Bảng 5. Cơ cấu lợi nhuận gộp của TC6

Chỉ tiêu	Năm 2022		Năm 2023		Quý I/2024	
	Giá trị (Triệu đồng)	Tỷ trọng (%)	Giá trị (Triệu đồng)	Tỷ trọng (%)	Giá trị (Triệu đồng)	Tỷ trọng (%)
Lợi nhuận gộp bán than	151.243	97,66%	224.222	99,24%	33.483	99,27%
Lợi nhuận gộp khác	3.628	2,34%	1.709	0,76%	246	0,73%
Tổng LNG về bán hàng và cung cấp dịch vụ	154.871	100%	225.931	100%	33.729	100%

(Nguồn: TC6)

9.2. Tài sản

Bảng 6. Một số tài sản chủ yếu của TC6

TT	Danh mục tài sản	Nguyên giá (Triệu đồng)	Tại ngày 31/12/2022		Tại ngày 31/12/2023	
			Giá trị còn lại (Triệu đồng)	Tỷ lệ GTCL/NG (%)	Giá trị còn lại (Triệu đồng)	Tỷ lệ GTCL/NG (%)
I	Máy móc thiết bị					
1	HT tủ khởi động mềm trung thế trọn bộ MVC 4-60400-E-K-MULTI3 (gói thầu 09 DA đầu tư PVSX năm 2019)	3.006	1.652	54,96	1.221	40,62
2	Máy biến áp dầu 3 pha 10000KV	3.057	2.042	66,80	1.701	55,64
3	Máy biến áp dầu 3 pha 10000KV	3.369	3.020	89,64	2.681	79,58
4	Máy xúc thủy lực bánh lốp Doosan Solar 180W-V số 02	3.405	760	22,32	422	12,39
5	Máy xúc thủy lực bánh xích PC 2000-8 số 16	53.613	20.477	38,19	16.009	29,86
6	Máy xúc thủy lực bánh xích PC850-8R1 số 17	14.387	4.885	33,95	3.689	25,65
7	Máy xúc thủy lực bánh xích PC 2000-8 số 18	48.594	37.242	76,64	32.384	66,64
II	Phương tiện vận tải, TB truyền dẫn					
1	Xe ô tô tải tự đổ HD785-7 số 465	19.369	5.492	28,35	3.553	18,34
2	Xe ô tô tải tự đổ HD465-7R số 487	13.036	8.311	63,75	7.019	53,82
3	Xe ô tô tự đổ khung mềm HM400-3R số 31	9.337	7.159	76,67	6.137	65,73
4	Xe ô tô tải tự đổ Caterpillar 777E số 57	18.374	10.994	59,83	9.161	49,86
5	Đường dây trên không 6KV	5.849	3.090	52,83	2.602	44,49
III	Nhà cửa, vật kiến trúc					
1	Nhà ĐHSX công ty	22.257	10.671	47,94	9.781	43,95
2	Nhà sinh hoạt công nhân	11.181	5.623	50,29	5.176	46,29
3	Nhà rèn luyện thể chất	11.466	6.182	53,92	5.724	49,92

BẢN CÁO BẠCH PHÁT HÀNH ĐỀ HOÁN ĐỔI

TT	Danh mục tài sản	Nguyên giá (Triệu đồng)	Tại ngày 31/12/2022		Tại ngày 31/12/2023	
			Giá trị còn lại (Triệu đồng)	Tỷ lệ GTCL/NG (%)	Giá trị còn lại (Triệu đồng)	Tỷ lệ GTCL/NG (%)
4	Khu khám bệnh và chăm sóc sức khỏe cho CBCN	12.710	7.033	55,33	6.525	51,34
5	Hệ thống đập khu vực đổ thải H10 Mông Dương	40.690	23.798	58,49	21.079	51,80
6	Tuyến đê chắn chân bãi thải Đông Cao Sơn	12.221	4.089	33,46	2.862	23,42
7	Đoạn mương thoát nước từ tuynen 19/5 ra + 70	3.798	1.876	49,39	1.233	32,46
IV	Tài sản cố định khác					
1	Di chuyển hệ thống sàng tuyển	53.126	42.501	80,00	38.959	73,33
2	Hệ thống súng phun sương đập bụi công suất lớn	9.471	7.410	78,24	6.464	68,25

(Nguồn: TC6)

9.3.Thị trường hoạt động

Do đặc thù hoạt động sản xuất kinh doanh của Công ty là khai thác than và bán cho khách hàng duy nhất là Tập đoàn Công nghiệp Than - Khoáng sản Việt Nam nên Công ty không có doanh thu cho từng thị trường hoạt động.

9.4.Báo cáo tình hình đầu tư, hiệu quả đầu tư, hiệu quả sản xuất kinh doanh, cung cấp dịch vụ trong các lĩnh vực hoạt động chính

Bảng 7. Báo cáo tình hình đầu tư, hiệu quả đầu tư của TC6

TT	Chỉ tiêu	ĐVT	Năm 2022	Năm 2023
1	Giá trị vốn đầu tư kế hoạch	Tr.đồng	12.221	4.347
2	Giá trị vốn đầu tư thực hiện	Tr.đồng	10.265,1	3.725
3	Tỷ lệ % so với KH	%	84,0%	85,69%

Nguồn: TC6

Trong năm 2022 và 2023, nhìn chung các dự án đều được thực hiện đảm bảo đúng kế hoạch đã được thông qua; Thực hiện tuân thủ đúng luật và các quy định quản lý của Chính phủ, Nhà nước ban hành; đúng quy chế quản lý đầu tư xây dựng của Tập đoàn Công nghiệp Than - Khoáng

sản Việt Nam và Công ty cổ phần Than Cọc Sáu - Vinacomin.

Các dự án đều được khẩn trương thực hiện ngay sau khi được TKV thông qua nội dung dự án và chuyển bước kế hoạch.

Các thiết bị, các công trình đầu tư đều đạt chất lượng, hoạt động và vận hành hiệu quả, không có sự cố xảy ra; công tác lựa chọn nhà thầu qua hệ thống mạng đấu thầu quốc gia thực hiện đúng và vượt lộ trình quy định của Thông tư số 08/2022/TT-BKHĐT ngày 31/5/2022 của Bộ kế hoạch và Đầu tư.

Bám sát các Quyết định của TKV về ban hành các giải pháp chi đạo, điều hành kế hoạch PHKD, chỉ tiêu kế hoạch PHKD, giao kế hoạch SXKD của TKV và các văn bản hướng dẫn, chỉ đạo của Tập đoàn. Công ty đã xây dựng và ban hành quyết định để giao cho các đơn vị trong Công ty thực hiện; trong đó quy định chi tiết, cụ thể để các đơn vị tự chủ trong sản xuất và quản lý chi phí, hạn chế phát sinh và đã bám sát vào điều kiện sản xuất từng kỳ trong năm để giao kế hoạch sát thực so với thực tế ở từng đơn vị. Duy trì việc kiểm soát chặt chẽ chi phí từng tháng nhất là khối lượng, giá trị, tiến độ thực hiện của các đơn vị, có báo cáo chi phí tại các kỳ nghiệm thu quý. Hàng kỳ cùng các phòng ban chức năng tổ chức họp kiểm điểm rút kinh nghiệm và đề ra các giải pháp điều hành sản xuất, chi phí cho các tháng tiếp theo phù hợp với tình hình sản xuất thay đổi theo điều kiện thực tế.

9.5. Các hợp đồng lớn

Bảng 8. Bảng thống kê các hợp đồng của TC6

TT	Hợp đồng	Sản phẩm/Nội dung HĐ	Giá trị HĐ (Triệu đồng)	Thời điểm ký kết	Thời gian TH hợp đồng
1	02/HĐ- TTCO	Mua bán than mỏ năm 2021	2.019.964	02/01/2021	Năm 2021
2	09 HĐ/ KVCP-TCS	Mua bán than mỏ năm 2021	907.895	31/12/2020	Năm 2021
3	1386/HĐ- TCS	Thuê chế biến, thu hồi than sạch từ nguồn sản phẩm ngoài than	5.568	26/03/2021	Năm 2021
4	2296/HĐ- TCS	Thuê vận chuyển đất đá năm 2021	354.310	21/05/2021	Năm 2021
5	2746/HĐ- TCS	Thuê chế biến, thu hồi than cám 8 từ sản phẩm ngoài than năm 2021	37.972	25/06/2021	Năm 2021
6	2238/HĐ- TCS	Mua lớp đặc chủng phục vụ sản xuất	58.266	18/05/2021	Năm 2021
7	4111/HĐ- TCS	Mua lớp đặc chủng phục vụ sản xuất	47.059	23/09/2021	Năm 2021
8	09/2022/HĐ/ KVCP-TCS	Mua bán than mỏ năm 2022	1.670.287	31/12/2021	Năm 2022
9	04/HĐ- TTCO	Mua bán than mỏ năm 2022	1.818.043	02/01/2022	Năm 2022
10	1056/HĐ- TCS	Thuê vận chuyển đất đá năm 2022	507.303	17/03/2022	Năm 2022

BẢN CÁO BẠCH PHÁT HÀNH ĐỀ HOÁN ĐỔI

TT	Hợp đồng	Sản phẩm/Nội dung HĐ	Giá trị HĐ (Triệu đồng)	Thời điểm ký kết	Thời gian TH hợp đồng
11	2276/HĐ-TCS	Thuê ngoài chế biến, thu hồi than cám 8 từ nguồn sản phẩm ngoài than năm 2022;	26.426	25/05/2022	Năm 2022
12	3126/HĐ-TCS	Thuê ngoài chế biến, thu hồi than cám sạch từ nguồn sản phẩm ngoài than năm 2022;	23.030	13/07/2022	Năm 2022
13	450/HĐ-TCS	Mua lớp đặc chủng phục vụ sản xuất	68.229	26/01/2022	Năm 2022
14	2138/HĐ-TCS	Mua lớp đặc chủng phục vụ sản xuất	51.216	18/05/2022	Năm 2022
15	09/2023/HĐ/ KVCP-TCS	Mua bán than mỏ năm 2023	783.210	31/12/2022	Năm 2023
16	04/HĐ-TTCO	Mua bán than mỏ năm 2023	1.497.413	02/01/2023	Năm 2023
17	1156/HĐ-TCS	Thuê Bốc xúc đất đá năm 2023	9.898	14/03/2023	Năm 2023
18	1186/HĐ-TCS	Thuê vận chuyển đất đá năm 2023	519.496	15/03/2023	Năm 2023
19	2765/HĐ-TCS	Thuê ngoài chế biến, thu hồi than cám sạch từ SPNT 2023	7.109	27/06/2023	Năm 2023
20	4196/HĐ-TCS	Thuê ngoài chế biến than cám sạch từ nguồn bã sàng, than lẫn đất đá năm 2023	8.486	18/09/2023	Năm 2023
21	4756/HĐ-TCS	Mua lớp đặc chủng phục vụ sản xuất	37.767	28/10/2022	Quý IV 2022 và Quý I /2023
22	1352/HĐ-TCS	Mua lớp đặc chủng phục vụ sản xuất	74.273	24/03/2023	Năm 2023
23	3628/HĐ-TCS	Mua lớp đặc chủng phục vụ sản xuất	40.895	14/08/2023	Năm 2023

(Nguồn: TC6)

9.6. Các khách hàng, nhà cung cấp lớn

Bảng 9. Một số khách hàng, nhà cung cấp lớn của TC6

TT	Tên khách hàng /nhà cung cấp	Sản phẩm/Nội dung HĐ	Giá trị HĐ (Triệu đồng)	Giá trị Doanh thu hoặc giá trị mua hàng (Triệu đồng)	Thời gian TH hợp đồng
1	Công ty Kho Vận và cảng Cẩm Phả- Vinacomín	Mua bán than mỏ năm 2021	2.019.964	2.019.964	Năm 2021
2	Công ty Tuyển Than Cửa Ông-TKV	Mua bán than mỏ năm 2021	907.895	907.895	Năm 2021

BẢN CÁO BẠCH PHÁT HÀNH ĐỀ HOÁN ĐỔI

TT	Tên khách hàng /nhà cung cấp	Sản phẩm/Nội dung HĐ	Giá trị HĐ (Triệu đồng)	Giá trị Doanh thu hoặc giá trị mua hàng (Triệu đồng)	Thời gian TH hợp đồng
3	Công ty Cổ phần Ngọc Long	Thuê chế biến, thu hồi than sạch từ nguồn sản phẩm ngoài than	5.568	5.550	Năm 2021
4	Liên danh nhà thầu gồm Công ty CP công nghiệp Tân Tiến, Công ty đầu tư và thương mại Quang Minh, Công ty CP Hoàng Trường, Công ty MTV dịch vụ Tiến Đạt Quảng Ninh, Công ty TNHH HHC Việt Nam	Thuê vận chuyên đất đá năm 2021;	354.310	309.771	Năm 2021
5	Liên danh nhà thầu ATP - HT gồm: Công ty Cổ phần Đầu tư Dịch vụ và Thương Mại ATP và Công ty CP Hoàng Trường	Thuê chế biến, thu hồi than cám 8 từ sản phẩm ngoài than năm 2021;	37.972	36.545	Năm 2021
6	Công ty Cổ phần Du lịch và Thương mại - Vinacomin	Mua lớp đặc chủng phục vụ sản xuất	58.266	58.266	Năm 2021
7	Công ty CP XNK Than - Vinacomin	Mua lớp đặc chủng phục vụ sản xuất	47.059	47.059	Năm 2021
8	Công ty Kho Vận và cảng Cẩm Phả- Vinacomin	Mua bán than mỏ năm 2022	1.670.287	1.670.287	Năm 2022
9	Công ty Tuyển Than Cửa Ông-TKV	Mua bán than mỏ năm 2022	1.818.043	1.818.043	Năm 2022
10	Liên danh nhà thầu gồm Công ty CP công nghiệp Tân Tiến, Công ty đầu tư và thương mại Quang Minh, Công ty CP Hoàng Trường, Công ty MTV dịch vụ Tiến Đạt Quảng Ninh, Công ty TNHH HHC Việt Nam	Thuê Vận chuyên đất đá năm 2022	507.303	309.771	Năm 2022
11	Nhà thầu liên danh Công ty Cổ phần Đầu tư Dịch vụ và Thương Mại ATP và Công ty Cổ phần Ngọc Long	Thuê ngoài chế biến, thu hồi than cám 8 từ nguồn sản phẩm ngoài than năm 2022;	26.426	24.258	Năm 2022

BẢN CÁO BẠCH PHÁT HÀNH ĐỀ HOÁN ĐỔI

TT	Tên khách hàng /nhà cung cấp	Sản phẩm/Nội dung HĐ	Giá trị HĐ (Triệu đồng)	Giá trị Doanh thu hoặc giá trị mua hàng (Triệu đồng)	Thời gian TH hợp đồng
12	Nhà Thầu Liên danh Quang Minh - Hoàng Trường	Thuê ngoài chế biến, thu hồi than cám sạch từ nguồn sản phẩm ngoài than năm 2022;	23.030	21.104	Năm 2022
13	Công ty TNHH TM Dịch Vụ và Xây Dựng Phương Thảo	Mua lớp đặc chủng phục vụ sản xuất	68.229	67.192	Năm 2022
14	Công ty Cổ phần Du lịch và Thương mại - Vinacomin	Mua lớp đặc chủng phục vụ sản xuất	51.216	50.183	Năm 2022
15	Công ty Kho Vận và cảng Cẩm Phả- Vinacomin	Mua bán than mỏ năm 2023	783.210	783.210	Năm 2023
16	Công ty Tuyển Than Cửa Ông-TKV	Mua bán than mỏ năm 2023	1.497.413	1.497.413	Năm 2023
17	Liên danh nhà thầu gồm Công ty CP công nghiệp Tân Tiến, Công ty Cổ phần Đầu tư và dịch vụ Vận tải Trung Nghĩa	Thuê Bốc xúc đất đá năm 2023	9.898	8.054	Năm 2023
18	Nhà thầu liên danh Công ty Cổ phần Công nghiệp Tân Tiến, Công ty TNHH Đầu tư và Thương mại Quang Minh, Công ty TNHH HHC Việt Nam, Công ty TNHH MTV Dịch vụ Tiến Đạt Quảng Ninh, Công ty Cổ phần Hoàng Trường và Công ty Cổ phần Đầu tư và dịch vụ Vận tải Trung Nghĩa	Thuê Vận chuyển đất đá năm 2023	519.496	269.694	2023
19	Công ty Cổ phần Khoáng Sản Minh Trí	Thuê ngoài chế biến, thu hồi than cám sạch từ SPNT 2023	7.109	6.541	2023
20	Công ty Cổ phần Hoàng Trường	Thuê ngoài chế biến than cám sạch từ nguồn bã sàng, than lẫn đất đá năm 2023	8.486	7.562	2023

TT	Tên khách hàng /nhà cung cấp	Sản phẩm/Nội dung HĐ	Giá trị HĐ (Triệu đồng)	Giá trị Doanh thu hoặc giá trị mua hàng (Triệu đồng)	Thời gian TH hợp đồng
21	Công ty TNHH TM Dịch Vụ và Xây Dựng Phương Thảo	Mua lớp đặc chủng phục vụ sản xuất	37.767	37.767	Quý IV 2022 và Quý I/2023
22	Công ty TNHH TM Dịch Vụ và Xây Dựng Phương Thảo	Mua lớp đặc chủng phục vụ sản xuất	74.273	74.148	2023
23	Công ty TNHH TM Dịch Vụ và Xây Dựng Phương Thảo	Mua lớp đặc chủng phục vụ sản xuất	40.895	35.567	2023

(Nguồn: TC6)

9.7. Vị thế của công ty trong ngành

- Lợi thế tiềm năng khai thác than.

Trữ lượng mỏ than lớn còn nhiều dư địa để khai thác: Mỏ than Cọc Sáu là một trong những mỏ than lộ thiên có trữ lượng than dồi dào của Việt Nam với chất lượng than đạt tiêu chuẩn cao. Theo giấy phép khai thác được cấp, Công ty CP Than Cọc Sáu sẽ khai thác đến hết năm 2025.

Theo Quyết định số 893/QĐ-TTg ngày 26/7/2023 của Thủ tướng Chính phủ “V/v Phê duyệt Quy hoạch tổng thể về năng lượng quốc gia thời kỳ 2021 - 2023, tầm nhìn đến năm 2050, sau khi mỏ Than Cọc Sáu kết thúc khai thác sẽ hình thành Cụm mỏ Cọc Sáu - Đèo Nai. Hiện nay, TKV đang giao cho Công ty Cổ phần Than Đèo Nai triển khai lập, phê duyệt và xin cấp giấy phép khai thác Dự án Cụm mỏ Cọc Sáu - Đèo Nai với các chỉ tiêu chính như sau:

- Công suất max: 2,7 triệu tấn/năm (theo than nguyên khai).
- Trữ lượng than địa chất huy động: 24.555.123 tấn
- Khối lượng than nguyên khai khai thác: 31.138.759 tấn
- Khối lượng đất đá bóc: 396.976.000 m³.
- Hệ số bóc: 12,75 m³/tấn
- Thời gian tồn tại: 15 năm.

- Một trong những doanh nghiệp đóng góp lượng doanh thu lớn cho Tập đoàn Công nghiệp Than - Khoáng sản Việt Nam

Công ty cổ phần Than Cọc Sáu - Vinacomin luôn duy trì vị thế là một trong những doanh nghiệp hàng đầu trong sản xuất và tiêu thụ than tại Việt Nam: Doanh nghiệp là một trong những Công ty con đóng góp lượng doanh thu lớn cho Tập đoàn Công nghiệp Than - Khoáng sản Việt Nam.

Bảng 10. Sản lượng than sản xuất và tiêu thụ của TC6 từ 2020-2023

Năm	2020	2021	2022	2023
Than sản xuất (Tấn)	2.618.313	2.754.972	2.355.523	2.161.840
Than tiêu thụ (Tấn)	2.640.263	2.510.724	2.544.079	2.231.825

(Nguồn: TC6)

▪ **Áp dụng khoa học - công nghệ vào trong công tác quản lý và sản xuất**

Doanh nghiệp đạt hiệu quả trong việc áp dụng Khoa học - Công nghệ vào trong công tác quản lý và sản xuất: Trong những năm vừa qua, Công ty đã đầu tư mới các thiết bị khai thác, vận chuyển hiện đại, đồng bộ, công suất lớn như máy xúc thủy lực gầu ngược dung tích gầu xúc 12m³, xe ô tô vận tải cỡ lớn tải trọng > 90 tấn phù hợp với điều kiện tự nhiên, kỹ thuật và các thông số của hệ thống khai thác đang sử dụng. Thay thế dần các thiết bị công suất nhỏ, giá thành cao, không phù hợp với dây truyền công nghệ. Đẩy mạnh việc áp dụng công nghệ tin học hóa, tự động hóa trong vận hành thiết bị, trong quản lý và điều hành sản xuất.

▪ **Triển vọng phát triển của ngành**

Tính trong cả nước, có hơn 100 doanh nghiệp hoạt động trong ngành than trong đó các công ty dẫn đầu về sản lượng sản xuất gồm Vinacomin, Tổng công ty Đông Bắc... Việc cung ứng than cả nước chủ yếu do TKV đảm nhiệm. Hàng năm, Tập đoàn ký hợp đồng giao thầu cho các công ty con và các doanh nghiệp tham gia kế hoạch phối hợp kinh doanh để quản lý tài nguyên và thực hiện các công đoạn khảo sát, thăm dò, khai thác, sàng, tuyển, chế biến.

Hiện nay, than cũng như các khoáng sản khác đang ngày càng trở nên khan hiếm, trữ lượng than trong nước khai thác không đủ để đáp ứng nhu cầu. chính vì vậy xu hướng nhập khẩu than ngày càng gia tăng. Việt Nam bắt đầu nhập khẩu than từ năm 2013, trong đó, Indonesia hiện đang là quốc gia cung cấp hơn 50% sản lượng than nhập khẩu của Việt Nam do có lợi thế về địa lý và giá thành.

Nhu cầu tiêu thụ than trong nước đang có chiều hướng tăng trưởng do hầu hết các ngành công nghiệp sử dụng than là nguyên liệu như: điện, xi măng, phân bón đều đẩy mạnh sản xuất. Hiện nay ngành điện đang là khách hàng lớn nhất của các doanh nghiệp than nội địa, tiêu thụ hơn 70% tổng sản lượng than tiêu thụ trong nước.

▪ **Đánh giá về sự phù hợp định hướng phát triển của Công ty với định hướng của ngành, chính sách của Nhà nước, và xu thế chung trên thế giới.**

Ngành than là một ngành quan trọng trong công cuộc công nghiệp hóa, hiện đại hóa đất nước, phát triển kinh tế, đảm bảo an ninh năng lượng quốc gia. Đóng góp vào công cuộc phát triển chung, Công ty cổ phần Than Cọc Sáu không ngừng đẩy mạnh hoạt động sản xuất kinh doanh, cung cấp than cho toàn khu vực Miền Bắc, thể hiện qua số liệu than thu mua, than tiêu thụ và giá trị sản xuất tăng đều qua các năm. Ngoài ra, Công ty thường xuyên nghiên cứu và triển khai các dự án đầu tư, góp vốn, nâng cao năng lực sản xuất, mở rộng hoạt động sản xuất kinh doanh. Với tầm nhìn xa trong hoạt động kinh doanh, định hướng phát triển của Công ty hoàn toàn phù hợp với định hướng của ngành, chính

sách của Nhà nước và xu thế chung trên thế giới.

9.8. Hoạt động Marketing

Công ty là đơn vị sản xuất và tiêu thụ than theo kế hoạch do Tập đoàn TKV điều phối: bán và giao than cho Công ty Tuyển than Cửa Ông - TKV; Công ty Kho vận và Cảng Cẩm Phả - Vinacomin. Do đó Công ty chưa triển khai các hoạt động Marketing.

9.9. Quyền sở hữu trí tuệ, nhãn hiệu, tên thương mại, sáng chế

- Logo của Công ty:



- Nhãn hiệu thương mại: Công ty sử dụng nhãn hiệu thương hiệu Vinacomin cho tất cả các sản phẩm.

9.10. Chính sách nghiên cứu và phát triển

Công ty luôn nghiên cứu đưa ra các phương pháp pha trộn than, từ đó tạo ra sản phẩm than chất lượng tốt nhằm đáp ứng nhu cầu của thị trường.

Là doanh nghiệp hoạt động lâu năm trong lĩnh vực khai thác năng lượng, Công ty có nhiều kinh nghiệm trong hoạt động khai thác. Trang thiết bị khai thác hiện đại, đảm bảo an toàn là cơ sở cho Công ty triển khai nghiên cứu khai thác sản phẩm trong hiện tại và tương lai.

9.11. Trường hợp Công ty hoạt động trong lĩnh vực ngành nghề kinh doanh có điều kiện, nêu thông tin về việc đáp ứng các điều kiện kinh doanh theo quy định pháp luật liên quan

Công ty cổ phần Than Cọc Sáu - Vinacomin hiện đang khai thác mỏ (lộ thiên) theo giấy phép khai thác số 2820/GP-BTNMT của Bộ Tài nguyên và Môi trường ngày 31/12/2008. Theo giấy phép được cấp, Công ty cổ phần Than Cọc Sáu được phép khai thác than bằng phương pháp lộ thiên tại các vỉa than: GII, GII1, GII2, GIII, GIV thuộc khu vực mỏ Cọc Sáu, thuộc phường Cẩm Phú, thị xã Cẩm Phả, tỉnh Quảng Ninh.

- Diện tích khu vực khai thác: 5,35 km².
- Trữ lượng được phép khai thác : 51.947.000 tấn than.
- Công suất khai thác:

Bảng 11. Công suất khai thác của TC6

Năm khai thác	2009	2010	2011	2012	2013	2014	2015	2016	2017
Công suất (1.000 tấn)	3.500	3.500	3.500	3.500	3.500	3.500	3.500	3.500	3.300

BẢN CÁO BẠCH PHÁT HÀNH ĐỀ HOÁN ĐÒI

Năm khai thác	2018	2019	2020	2021	2022	2023	2024	2025
Công suất (1.000 tấn)	3.200	3.100	2.900	2.650	2.300	2.300	2.200	1.797

(Nguồn: TC6)

- Thời hạn khai thác: Kể từ ngày được cấp phép đến hết năm 2025.

10. Kết quả hoạt động kinh doanh

10.1. Tóm tắt một số chỉ tiêu về hoạt động sản xuất kinh doanh của Công ty trong năm 2022, 2023 và Quý I/2024

Bảng 12. Bảng tóm tắt một số chỉ tiêu về hoạt động sản xuất kinh doanh của TC6

Đơn vị tính: triệu đồng

Chỉ tiêu	2022	2023	% tăng/giảm	Quý I/2024
Tổng giá trị tài sản	1.420.072	1.314.130	(7,46%)	1.233.392
Doanh thu thuần	3.237.001	2.268.370	(29,92%)	505.401
Lợi nhuận từ hoạt động kinh doanh	(7.614)	60.103	(889,37%)	4.449
Lợi nhuận khác	9.784	17.955	83,52%	(1.309)
Lợi nhuận trước thuế	2.170	78.059	3.497,15%	3.140
Lợi nhuận sau thuế	1.574	60.205	3.724,98%	2.512
Tỷ lệ trả cổ tức trên vốn điều lệ	0%	-	-	-

(Nguồn: BCTC kiểm toán năm 2023 và BCTC Quý I/2024 của TC6)

- Một số chỉ tiêu khác:

Bảng 13. Một số chỉ tiêu khác về hoạt động sản xuất kinh doanh của TC6

Đơn vị tính: triệu đồng

Chỉ tiêu	Năm 2022		Năm 2023		Quý I/2024	
	Giá trị	% Doanh thu	Giá trị	% Doanh thu	Giá trị	% Doanh thu
Giá vốn hàng bán	3.082.130	95,22%	2.042.439	92,34%	471.672	93,33%
Chi phí tài chính	46.117	1,42%	36.435	1,65%	6.447	1,28%
<i>Trong đó: chi phí lãi vay:</i>	<i>46.117</i>	<i>1,42%</i>	<i>36.435</i>	<i>1,65%</i>	<i>6.447</i>	<i>1,28%</i>
Chi phí bán hàng	2.954	0,09%	2.611	0,12%	574	0,11%
Chi phí QLDN	115.173	3,56%	128.705	5,82%	22.773	4,51%
Chi phí khác	673	0,02%	1.700	0,08%	2.110	0,42%
Tổng chi phí	3.247.046	100,31%	2.211.890	97,51%	503.577	99,64%

(Nguồn: BCTC kiểm toán năm 2023 và BCTC Quý I/2024 của TC6)

10.2. Những nhân tố ảnh hưởng đến hoạt động sản xuất kinh doanh của Công ty

10.2.1. Những nhân tố chính tác động đến tình hình hoạt động kinh doanh của Công ty trong 02 năm liên tục liền trước năm đăng ký phát hành

a. Thuận lợi

Trong những năm qua, Công ty luôn nhận được sự quan tâm, tạo điều kiện của TKV và các cấp chính quyền địa phương. Sự phối kết hợp của các đơn vị sản xuất kinh doanh trong và ngoài ngành tạo ra những thuận lợi nhất định cho Công ty về việc làm và tiêu thụ sản phẩm.

Tập thể Đảng bộ, CBCNV Công ty luôn đoàn kết đồng lòng quyết tâm phấn đấu thực hiện các mục tiêu SXKD hàng năm mà Công ty đề ra.

b. Khó khăn

Những nhân tố ảnh hưởng đến hoạt động sản xuất kinh doanh của Công ty trong thời gian qua:

Tình hình chính trị thế giới bất ổn dẫn đến lạm phát tăng cao, giá cả tăng, nguồn cung ứng vật tư bị ảnh hưởng. Trong 2 năm qua, giá nguyên liệu đầu vào đều tăng cao (nhiên liệu, sắt thép, vật tư...). Bên cạnh đó, việc cung cấp vật tư phục vụ sửa chữa còn gặp khó khăn, nhiều lúc đứt gãy chuỗi cung ứng.

Năm 2022 và 2023 thời tiết có nhiều diễn biến cực đoan, diễn biến phức tạp, khó lường và không thuận lợi cho khai thác mỏ.

Điều kiện khai thác, đổ thải và huy động tài nguyên khó khăn hơn so với các năm trước.

Ngoài ra, Công ty còn có khó khăn đặc thù, diện khai thác nhỏ hẹp, bờ tăng khai thác tụt lờ mạnh, điều kiện khai thác xuống sâu (mức -300m) so với mực nước biển, cung độ vận chuyển xa, chiều cao nâng tải lớn, bãi thải xa chật hẹp, nước mặt nước ngầm nhiều, chất lượng thiết bị xấu (chiếm 70 % là thiết bị loại C); Công tác đền bù giải phóng mặt bằng gặp nhiều khó khăn. Đặc biệt, vào mùa mưa, một lượng lớn nước ngầm chảy xuống moong Via chính gây khó khăn cho

công tác bơm nước moong tháo khô đáy mỏ; chất lượng than xấu, ảnh hưởng giá bán than và doanh thu. Trạm xử lý nước thải môi trường (công suất xử lý chưa đạt được khi thời tiết có mưa lớn) không đáp ứng xử lý được lượng nước từ cụm mỏ Cọc Sáu - Đèo Nai - Cao Sơn.

Sản lượng than khai thác từ các vỉa mỏng, vỉa kẹp có chất lượng xấu chiếm tỷ trọng cao gây khó khăn cho công tác xúc lọc than.

Thiết bị cũ và xuống cấp, nhiều năm không được đầu tư bổ sung thay thế, hư hỏng vặt nhiều, nhiều thiết bị hỏng nặng dẫn đến thời gian ngừng chờ sửa chữa dài ngày, chi phí sửa chữa lớn dẫn đến tăng chi phí sản xuất.

10.2.2. Những biến động lớn có thể ảnh hưởng tới kết quả hoạt động kinh doanh của Công ty kể từ thời điểm kết thúc năm tài chính gần nhất.

Không có.

11. Tình hình tài chính

11.1. Các chỉ tiêu cơ bản

Niên độ kế toán của Công ty bắt đầu từ ngày 01/01 hàng năm và kết thúc vào ngày 31/12 của năm. Báo cáo tài chính của Công ty trình bày bằng đồng Việt Nam, được lập và trình bày phù hợp với các chuẩn mực và chế độ kế toán Việt Nam.

11.1.1. Báo cáo tình hình sử dụng vốn điều lệ, vốn kinh doanh

Công ty cổ phần Than Cọc Sáu - Vinacomin sử dụng và quản lý vốn góp của cổ đông và vốn kinh doanh theo đúng các quy định của pháp luật và đúng mục đích quy định tại Điều lệ của Công ty.

Bảng 14. Báo cáo về vốn điều lệ của TC6

Đơn vị tính: Đồng

Chỉ tiêu	31/12/2022	31/12/2023	31/03/2024
Vốn điều lệ	324.961.050.000	324.961.050.000	324.961.050.000

(Nguồn: BCTC kiểm toán năm 2023 và BCTC Quý I/2024 của TC6)

Bảng 15. Báo cáo về nguồn vốn kinh doanh của TC6

Đơn vị tính: Triệu đồng

Chỉ tiêu	31/12/2022	31/12/2023	31/03/2024
I. Vốn chủ sở hữu	331.953	392.157	394.669
Vốn góp của chủ sở hữu	324.961	324.961	324.961
Thặng dư vốn cổ phần	-	-	-
Cổ phiếu quỹ	-	-	-
Vốn khác của chủ sở hữu	-	-	-
Quỹ đầu tư phát triển	2.040	2.040	2.040
LNST chưa phân phối	4.951	65.156	67.667

Chỉ tiêu	31/12/2022	31/12/2023	31/03/2024
II. Nợ phải trả	1.088.120	921.973	838.723
- Nợ ngắn hạn	928.014	824.573	756.032
- Nợ dài hạn	160.106	97.400	82.691
Tổng nguồn vốn kinh doanh	1.420.072	1.314.130	1.233.392

(Nguồn: BCTC kiểm toán năm 2023 và BCTC Quý I/2024 của TC6)

Bảng 16. Tình hình sử dụng vốn kinh doanh của TC6

Đơn vị tính: Triệu đồng

Chỉ tiêu	31/12/2022	31/12/2023	31/03/2024
Tiền và các khoản tương đương tiền	1.618	1.039	4.217
Đầu tư tài chính ngắn hạn	-	-	-
Các khoản phải thu ngắn hạn	358.794	141.249	73.449
Hàng tồn kho	273.399	510.138	519.325
Tài sản ngắn hạn khác	96.167	114.820	117.618
Các khoản phải thu dài hạn	59.579	65.161	69.449
Tài sản cố định	530.554	421.622	394.158
Tài sản dở dang dài hạn	4.317	4.757	4.757
Đầu tư tài chính dài hạn	-	-	-
Tài sản dài hạn khác	95.645	55.344	50.418
Tổng cộng	1.420.072	1.314.130	1.233.392

(Nguồn: BCTC kiểm toán năm 2023 và BCTC Quý I/2024 của TC6)

11.1.2. Trích khấu hao tài sản cố định

Tài sản cố định hữu hình, tài sản cố định vô hình được phản ánh theo nguyên giá và giá trị hao mòn lũy kế. Tài sản cố định hữu hình được khấu hao theo phương pháp đường thẳng, áp dụng cho tất cả các tài sản theo tỷ lệ được tính toán để phân bổ nguyên giá trong suốt thời gian ước tính sử dụng và phù hợp với quy định của pháp luật hiện hành.

Bảng 17. Thời gian trích khấu hao TSCĐ hữu hình và TSCĐ vô hình của TC6

Loại tài sản	Thời gian khấu hao (năm)
Tài sản cố định hữu hình	
Nhà cửa vật kiến trúc	05 - 25
Máy móc thiết bị	05 - 10
Phương tiện vận tải	06 - 10
Thiết bị văn phòng	03 - 05
Tài sản khác	06 - 07

BẢN CÁO BẠCH PHÁT HÀNH ĐỀ HOÁN ĐỔI

Tài sản cố định vô hình	
Phần mềm quản lý	05

Nguồn: BCTC kiểm toán năm 2023 của TC6

Công ty luôn thực hiện trích khấu hao tài sản theo đúng quy định của pháp luật.

Bảng 18. Tình hình tài sản của TC6 tại ngày 31/12/2023

Đơn vị: Triệu đồng

Stt	Khoản mục	Nguyên giá (NG)	Giá trị còn lại (GTCL)	Tỷ lệ % GTCL/NG
I	Tài sản cố định hữu hình			
1	Nhà cửa, vật kiến trúc	279.351	68.053	24,36%
2	Máy móc, thiết bị	1.077.372	107.646	9,99%
3	Phương tiện vận tải, truyền dẫn	1.510.874	196.114	12,98%
4	Thiết bị, dụng cụ quản lý	16.442	490	2,98%
5	TSCĐ khác	148.989	49.319	33,10%
	Tổng cộng (I)	3.033.028	421.622	13,90%
II	Tài sản cố định vô hình			
1	Phần mềm máy tính	1.715	-	0,00%
	Tổng cộng (II)	1.715	-	0,00%
	TỔNG CỘNG (I)+(II)	3.034.743	421.622	13,89%

(Nguồn: BCTC năm 2023 của TC6)

Ghi chú:

Theo Thuyết minh số 09 của Báo cáo kiểm toán năm 2023:

- Giá trị còn lại cuối năm của TSCĐ hữu hình đã dùng thế chấp, cầm cố đảm bảo các khoản vay: 221.868.757.748 VND.
- Nguyên giá TSCĐ cuối năm đã khấu hao hết nhưng vẫn còn sử dụng: 1.665.201.913.625 VND.

Theo Thuyết minh số 10 của Báo cáo kiểm toán năm 2023: Nguyên giá TSCĐ cuối năm đã khấu hao hết nhưng vẫn còn sử dụng: 1.714.833.057 VND.

Tình hình tài sản của TC6 tại ngày 31/03/2024

Đơn vị: Triệu đồng

Stt	Khoản mục	Nguyên giá (NG)	Giá trị còn lại (GTCL)	Tỷ lệ % GTCL/NG
I	Tài sản cố định hữu hình			
1	Nhà cửa, vật kiến trúc	279.351	63.368	22,68%

BẢN CÁO BẠCH PHÁT HÀNH ĐỀ HOÁN ĐỔI

Stt	Khoản mục	Nguyên giá (NG)	Giá trị còn lại (GTCL)	Tỷ lệ % GTCL/NG
2	Máy móc, thiết bị	1.074.974	101.597	9,45%
3	Phương tiện vận tải, truyền dẫn	1.411.836	180.700	12,80%
4	Thiết bị, dụng cụ quản lý	16.442	428	2,60%
5	TSCĐ khác	148.989	48.065	32,26%
	Tổng cộng (I)	2.931.591	394.158	13,45%
II	Tài sản cố định vô hình			
1	Phần mềm máy tính	1.715	-	0%
	Tổng cộng (II)	1.715	-	0%
	TỔNG CỘNG (I)+(II)	2.933.306	394.158	13,44%

(Nguồn: BCTC Quý I/2024 của TC6)

Ghi chú:

Theo Thuyết minh số 09 của Báo cáo Quyết toán quý I/2024:

- Giá trị còn lại cuối năm của TSCĐ hữu hình đã dùng thế chấp, cầm cố đảm bảo các khoản vay: 1.665.201.913.625 VND.
- Nguyên giá TSCĐ cuối năm đã khấu hao hết nhưng vẫn còn sử dụng: 1.665.201.913.625 VND.

Theo Thuyết minh số 10 của Báo cáo Quyết toán quý I/2024: Nguyên giá TSCĐ vô hình cuối năm đã khấu hao hết nhưng vẫn còn sử dụng: 1.714.833.057 VND.

11.1.3. Mức lương bình quân

Bảng 19. Bảng thống kê mức lương bình quân của TC6

Thời gian	Lương bình quân của người lao động (đồng/người/tháng)
Năm 2021	8.915.000
Năm 2022	8.828.000
Năm 2023	10.294.000

Nguồn: TC6

Mức lương bình quân của người lao động của TC6 được đánh giá là nằm ở mức cạnh tranh tương đối so với mức lương bình quân của các doanh nghiệp khác cùng ngành trong cùng địa bàn.

11.1.4. Tình hình công nợ

Bảng 20. Bảng thống kê tình hình công nợ của TC6

Đơn vị tính: triệu đồng

Chỉ tiêu	31/12/2022	31/12/2023	31/03/2024
Tổng số nợ phải thu	418.373	206.410	142.899

BẢN CÁO BẠCH PHÁT HÀNH ĐỀ HOÁN ĐỔI

Chỉ tiêu	31/12/2022	31/12/2023	31/03/2024
Tổng số nợ phải trả	1.088.120	921.973	838.723

(Nguồn: BCTC kiểm toán năm 2023 và BCTC Quý I/2024 của TC6)

11.1.5. Các khoản phải thu

Bảng 21. Bảng thống kê các khoản phải thu của TC6

Đơn vị tính: Triệu đồng

Chỉ tiêu	31/12/2022	31/12/2023	31/03/2024
I. Các khoản phải thu ngắn hạn	358.794	141.249	73.449
1. Phải thu ngắn hạn của khách hàng	357.212	140.538	70.568
2. Trả trước cho người bán ngắn hạn	438	199	279
3. Phải thu ngắn hạn khác	1.144	512	2.603
II. Các khoản phải thu dài hạn	59.579	65.161	69.449
1. Phải thu dài hạn khác	59.579	65.161	69.449
Tổng cộng	418.373	206.410	142.899

(Nguồn: BCTC kiểm toán năm 2023 và BCTC Quý I/2024 của TC6)

11.1.6. Các khoản phải trả

Bảng 22. Bảng thống kê các khoản phải trả của TC6

Đơn vị tính: Triệu đồng

Chỉ tiêu	31/12/2022	31/12/2023	31/03/2024
I. Nợ ngắn hạn	928.014	824.573	756.032
1. Phải trả người bán ngắn hạn	336.215	348.960	235.247
2. Người mua trả tiền trước ngắn hạn	-	780	-
3. Thuế và các khoản phải nộp Nhà nước	164.625	65.873	35.465
4. Phải trả người lao động	24.843	43.272	33.987
5. Chi phí phải trả ngắn hạn	62	1.417	17.581
6. Doanh thu chưa thực hiện ngắn hạn	-	-	-
7. Phải trả ngắn hạn khác	11.772	11.285	11.793
8. Vay và nợ thuê tài chính ngắn hạn	371.034	341.314	381.645
9. Dự phòng phải trả ngắn hạn	-	-	33.227

BẢN CÁO BẠCH PHÁT HÀNH ĐỀ HOÁN ĐỔI

Chỉ tiêu	31/12/2022	31/12/2023	31/03/2024
10. Quỹ khen thưởng, phúc lợi	19.463	11.672	7.086
II. Nợ dài hạn	160.106	97.400	82.691
1. Phải trả dài hạn khác	-	-	-
2. Vay và nợ thuê tài chính dài hạn	156.017	94.537	80.136
3. Dự phòng phải trả dài hạn	4.089	2.863	2.556
Tổng cộng	1.088.120	921.973	838.723

(Nguồn: BCTC kiểm toán năm 2023 và BCTC Quý I/2024 của TC6)

- Tình hình thanh toán các khoản nợ:

Công ty luôn thanh toán đầy đủ, đúng hạn lãi và gốc của các khoản nợ.

11.1.7. Các khoản phải nộp theo luật định

Tính đến thời điểm 31/12/2023, Công ty đã hoàn thành đầy đủ các nghĩa vụ liên quan đến các khoản phải nộp theo quy định của pháp luật.

Bảng 23. Tình hình các khoản phải nộp theo luật định của TC6

Đơn vị tính: Triệu đồng

Chỉ tiêu	31/12/2022	31/12/2023	31/03/2024
1. Thuế giá trị gia tăng	48.782	14.349	7.254
2. Thuế thu nhập doanh nghiệp	36.021	10.817	0
3. Thuế tài nguyên	79.822	38.537	25.093
4. Phí bảo vệ môi trường với hoạt động khai thác khoáng sản	0	2.171	3.118
5. Các loại thuế khác	0	0	0
Tổng cộng	164.625	65.873	35.465

(Nguồn: BCTC kiểm toán năm 2023 và BCTC Quý I/2024 của TC6)

11.1.8. Trích lập các quỹ

Theo quy định của Luật Doanh nghiệp và Điều lệ Công ty, Công ty trích lập các quỹ hàng năm căn cứ vào kết quả hoạt động kinh doanh và do Đại hội đồng cổ đông quyết định.

Bảng 24. Thống kê số dư các Quỹ của TC6

Đơn vị tính: Triệu đồng

Chỉ tiêu	31/12/2022	31/12/2023	31/03/2024
1. Quỹ khen thưởng, phúc lợi	19.463	11.672	7.086

Chỉ tiêu	31/12/2022	31/12/2023	31/03/2024
2. Quỹ đầu tư phát triển	2.040	2.040	2.040
Tổng cộng	21.503	13.712	9.126

(Nguồn: BCTC kiểm toán năm 2023 và BCTC Quý I/2024 của TC6)

11.2. Các chỉ tiêu tài chính chủ yếu

Bảng 25. Các chỉ tiêu tài chính của TC6

Các chỉ tiêu	ĐVT	Năm 2022	Năm 2023
1. Khả năng thanh toán			
- Hệ số thanh toán ngắn hạn: <i>Tài sản ngắn hạn/Nợ ngắn hạn</i>	Lần	0,79	0,93
- Hệ số thanh toán nhanh: <i>(Tài sản ngắn hạn – Hàng tồn kho)/Nợ ngắn hạn</i>	Lần	0,49	0,31
2. Cơ cấu vốn			
- Hệ số Nợ/Tổng tài sản	Lần	0,77	0,70
- Hệ số Nợ/Vốn chủ sở hữu	Lần	3,28	2,35
3. Năng lực hoạt động			
- Vòng quay tổng tài sản: <i>Doanh thu thuần/Tổng tài sản bình quân</i>	Lần	2,01	1,66
- Vòng quay vốn lưu động: <i>Doanh thu thuần/Tổng tài sản ngắn hạn bình quân</i>	Lần	4,34	3,03
- Vòng quay hàng tồn kho: <i>Giá vốn hàng bán/Hàng tồn kho bình quân</i>	Lần	7,46	5,21
4. Khả năng sinh lời			
- Tỷ suất lợi nhuận trên doanh thu (ROS): <i>Lợi nhuận sau thuế/Doanh thu thuần</i>	%	0,05%	2,65%
- Hệ số lợi nhuận sau thuế trên vốn kinh doanh (ROA): <i>Lợi nhuận sau thuế/Tổng tài sản bình quân</i>	%	0,10%	4,40%
- Hệ số lợi nhuận sau thuế/Vốn chủ sở hữu (ROE):	%	0,45%	16,63%

Các chỉ tiêu	ĐVT	Năm 2022	Năm 2023
<i>Lợi nhuận sau thuế/Vốn chủ sở hữu bình quân</i>			
- Thu nhập trên cổ phần (EPS)	đồng	48	1.853

(Nguồn: Số liệu tính toán từ BCTC kiểm toán năm 2023 của TC6)

12. Ý kiến của Tổ chức kiểm toán đối với Báo cáo Tài chính của Công ty

Đối với BCTC năm 2023 đã được kiểm toán

Theo Báo cáo kiểm toán độc lập số 150324.002/BCKT.KT3 ngày 15 tháng 03 năm 2024 của Công ty TNHH Hãng kiểm toán AASC, Kiểm toán viên đã nêu ý kiến như sau:

“Ý kiến của Kiểm toán viên

Theo ý kiến của chúng tôi, Báo cáo tài chính đã phản ánh trung thực và hợp lý, trên các khía cạnh trọng yếu tình hình tài chính của Công ty Cổ phần Than Cọc Sáu – Vinacomin tại ngày 31 tháng 12 năm 2023, cũng như kết quả hoạt động kinh doanh và tình hình lưu chuyển tiền tệ trong năm tài chính kết thúc cùng ngày, phù hợp với Chuẩn mực kế toán, Chế độ kế toán doanh nghiệp Việt Nam và các quy định pháp lý có liên quan đến việc lập và trình bày báo cáo tài chính.

Vấn đề cần nhấn mạnh

Như đã trình bày tại Thuyết minh số 34, Công ty Cổ phần Than Cọc Sáu – Vinacomin và Công ty Cổ phần Than Đèo Nai – Vinacomin đã ký kết hợp đồng hợp nhất. Theo đó, sau khi Công ty hợp nhất hoàn thành đăng ký doanh nghiệp, Công ty Cổ phần Than Cọc Sáu – Vinacomin sẽ chấm dứt tồn tại; Công ty hợp nhất được kế thừa toàn bộ quyền và lợi ích hợp pháp, chịu trách nhiệm về các nghĩa vụ, các khoản nợ chưa thanh toán, và các nghĩa vụ tài sản khác của Công ty Cổ phần Than Cọc Sáu – Vinacomin. Báo cáo tài chính cho năm tài chính kết thúc ngày 31/12/2023 của Công ty Cổ phần Than Cọc Sáu – Vinacomin vẫn được trình bày trên cơ sở giả định về khả năng hoạt động liên tục.

Vấn đề nhấn mạnh này không làm ảnh hưởng tới ý kiến chấp nhận toàn phần của chúng tôi.

Vấn đề khác

Báo cáo tài chính của Công ty Cổ phần Than Cọc Sáu – Vinacomin cho năm tài chính kết thúc ngày 31 tháng 12 năm 2022 đã được kiểm toán bởi Kiểm toán viên và Công ty TNHH PKF Việt Nam. Kiểm toán viên đã đưa ra ý kiến chấp nhận toàn phần đối với Báo cáo tài chính này tại ngày 20 tháng 03 năm 2023.”

13. Thông tin về cổ đông lớn

1) Tên:	Tập Đoàn Công nghiệp Than - Khoáng sản Việt Nam
2) Năm thành lập:	11/10/2006

BẢN CÁO BẠCH PHÁT HÀNH ĐỀ HOÁN ĐỔI

3) Số Giấy chứng nhận ĐKDN:	5700100256	
4) Địa chỉ trụ sở chính:	Số 3 Dương Đình Nghệ - Yên Hoà - Cầu Giấy Hà Nội	
5) Vốn điều lệ:	35.000.000.000.000 đồng	
6) Người đại diện theo pháp luật:	Đặng Thanh Hải	
7) Người đại diện theo ủy quyền tại Tổ chức phát hành (tên, chức vụ):	- Ông Ngô Thế Phiệt ▪ Số lượng cổ phần ủy quyền: 21.122.469 cổ phần, tương ứng 65 % vốn điều lệ	
8) Số lượng và tỷ lệ cổ phần của cổ đông lớn (CDL) và người có liên quan:		
Tên	Số lượng và tỷ lệ cổ phần nắm giữ	Số lượng và tỷ lệ cổ phần có quyền biểu quyết
Tập đoàn Công nghiệp Than - Khoáng Sản Việt Nam	- Số lượng: 21.122.469 cổ phần - Tỷ lệ nắm giữ: 65%	- Số lượng: 21.122.469 cổ phần - Tỷ lệ biểu quyết: 65%
<i>Người có liên quan của TKV: Không nắm giữ cổ phiếu TC6</i>		
9) Lợi ích liên quan đối với Công ty:		
	2021	2022
9.1. Thù lao, tiền lương	Không có	Không có
9.2. Lợi ích khác (tiền thưởng; cổ phiếu được nhận theo chương trình lựa chọn cho người lao động (số lượng, giá...))	Không có	Không có
9.3. Hợp đồng, giao dịch đang thực hiện hoặc đã ký kết và chưa thực hiện giữa TKV với:		
- Tổ chức phát hành	Không có	
- Công ty con/Công ty do TCPH nắm quyền kiểm soát trên 50%	Không có	
	Nếu có hợp đồng thì bổ sung thông tin (loại giao dịch, giá trị giao dịch, các điều khoản quan trọng khác của hợp đồng, cấp có thẩm quyền chấp thuận)	

- Trường hợp cổ đông lớn có lợi ích liên quan tại doanh nghiệp khác hoạt động kinh doanh trong cùng lĩnh vực với Công ty hoặc là khách hàng/nhà cung cấp lớn của Công ty, nêu các thông tin sau:
 - a. Công ty Tuyển Than Cửa Ông - TKV.
 - Hoạt động kinh doanh chính của doanh nghiệp: kinh doanh than.
 - Mọi quan hệ của Công ty Tuyển Than Cửa Ông - TKV với TC6: không có.
 - Mọi quan hệ giữa những người có liên quan của Công ty Tuyển Than Cửa Ông - TKV với TC6: Tập đoàn Công nghiệp Than - Khoáng sản Việt Nam (đơn vị chủ quản của Công ty Tuyển Than Cửa Ông - TKV) đang sở hữu 21.122.469 cổ phần, chiếm 65% vốn điều lệ của TC6.
 - Phương án kiểm soát xung đột lợi ích: Các Hợp đồng, giao dịch giữa Tổ Chức phát hành và Tuyển Than Cửa Ông - TKV (nếu có) đều được ĐHĐCĐ hoặc HĐQT phê duyệt theo quy định tại Điều lệ và Quy chế nội bộ về quản trị công ty.
 - b. Công ty Kho Vận và Cảng Cẩm Phả - Vinacomin.
 - Hoạt động kinh doanh chính của doanh nghiệp: kinh doanh than.
 - Mọi quan hệ của Công ty Kho Vận và Cảng Cẩm Phả - Vinacomin với TC6: không có.
 - Mọi quan hệ giữa những người có liên quan của Công ty Kho Vận và Cảng Cẩm Phả - Vinacomin với TC6: Tập đoàn Công nghiệp Than - Khoáng sản Việt Nam (đơn vị chủ quản của Công ty Kho Vận và Cảng Cẩm Phả - Vinacomin) đang sở hữu 21.122.469 cổ phần, chiếm 65% vốn điều lệ của TC6.
 - Phương án kiểm soát xung đột lợi ích: Các Hợp đồng, giao dịch giữa Tổ Chức phát hành và Công ty Kho Vận và Cảng Cẩm Phả - Vinacomin (nếu có) đều được ĐHĐCĐ hoặc HĐQT phê duyệt theo quy định tại Điều lệ và Quy chế nội bộ về quản trị công ty.
 - c. Công ty Than Dương Huy - TKV.
 - Hoạt động kinh doanh chính của doanh nghiệp: khai thác than.
 - Mọi quan hệ của Công ty Than Dương Huy với TC6: không có.
 - Mọi quan hệ giữa những người có liên quan của Công ty Than Dương Huy với TC6: Tập đoàn Công nghiệp Than - Khoáng sản Việt Nam (là đơn vị chủ quản của Công ty Than Dương Huy) đang sở hữu 21.122.469 cổ phần, chiếm 65% vốn điều lệ của TC6.
 - Phương án kiểm soát xung đột lợi ích: Các Hợp đồng, giao dịch giữa Tổ Chức phát hành và Công ty Than Dương Huy (nếu có) đều được ĐHĐCĐ hoặc HĐQT phê duyệt theo quy định tại Điều lệ và Quy chế nội bộ về quản trị công ty.
 - d. Công ty Than Hạ Long- TKV.
 - Hoạt động kinh doanh chính của doanh nghiệp: khai thác than.
 - Mọi quan hệ của Công ty Than Hạ Long với TC6: không có.
 - Mọi quan hệ giữa những người có liên quan của Công ty Than Hạ Long với TC6: Tập đoàn Công nghiệp Than - Khoáng sản Việt Nam (là đơn vị chủ quản của Công ty Than Hạ Long) đang sở hữu 21.122.469 cổ phần, chiếm 65% vốn điều lệ của TC6.
 - Phương án kiểm soát xung đột lợi ích: Các Hợp đồng, giao dịch giữa Tổ Chức phát hành và Công ty Than Hạ Long (nếu có) đều được ĐHĐCĐ hoặc HĐQT phê duyệt theo quy định tại Điều lệ và Quy chế nội bộ về quản trị công ty.
 - e. Công ty Than Hòn Gai - TKV.
 - Hoạt động kinh doanh chính của doanh nghiệp: khai thác than.
 - Mọi quan hệ của Công ty Than Hòn Gai với TC6: không có.
 - Mọi quan hệ giữa những người có liên quan của Công ty Than Hòn Gai với TC6: Tập đoàn Công nghiệp Than - Khoáng sản Việt Nam (là đơn vị chủ quản của Công ty Than Hòn Gai) đang sở hữu 21.122.469 cổ phần, chiếm 65% vốn điều lệ của TC6.
 - Phương án kiểm soát xung đột lợi ích: Các Hợp đồng, giao dịch giữa Tổ Chức phát hành và Công ty Than Hòn Gai (nếu có) đều được ĐHĐCĐ hoặc HĐQT phê duyệt theo quy định tại Điều lệ và Quy chế nội bộ về quản trị công ty.



- f. Công ty Than Khe Chàm - TKV.
- Hoạt động kinh doanh chính của doanh nghiệp: khai thác than.
 - Mọi quan hệ của Công ty Than Khe Chàm với TC6: không có.
 - Mọi quan hệ giữa những người có liên quan của Công ty Than Khe Chàm với TC6: Tập đoàn Công nghiệp Than - Khoáng sản Việt Nam (là đơn vị chủ quản của Công ty Than Khe Chàm) đang sở hữu 21.122.469 cổ phần, chiếm 65% vốn điều lệ của TC6.
 - Phương án kiểm soát xung đột lợi ích: Các Hợp đồng, giao dịch giữa Tổ Chức phát hành và Công ty Than Khe Chàm (nếu có) đều được ĐHĐCĐ hoặc HĐQT phê duyệt theo quy định tại Điều lệ và Quy chế nội bộ về quản trị công ty.
- g. Công ty Than Mạo Khê - TKV.
- Hoạt động kinh doanh chính của doanh nghiệp: khai thác than.
 - Mọi quan hệ của Công ty Than Mạo Khê với TC6: không có.
 - Mọi quan hệ giữa những người có liên quan của Công ty Than Mạo Khê với TC6: Tập đoàn Công nghiệp Than - Khoáng sản Việt Nam (là đơn vị chủ quản của Công ty Than Mạo Khê) đang sở hữu 21.122.469 cổ phần, chiếm 65% vốn điều lệ của TC6.
 - Phương án kiểm soát xung đột lợi ích: Các Hợp đồng, giao dịch giữa Tổ Chức phát hành và Công ty Than Mạo Khê (nếu có) đều được ĐHĐCĐ hoặc HĐQT phê duyệt theo quy định tại Điều lệ và Quy chế nội bộ về quản trị công ty.
- h. Công ty Than Nam Mẫu - TKV.
- Hoạt động kinh doanh chính của doanh nghiệp: khai thác than.
 - Mọi quan hệ của Công ty Than Nam Mẫu với TC6: không có.
 - Mọi quan hệ giữa những người có liên quan của Công ty Than Nam Mẫu với TC6: Tập đoàn Công nghiệp Than - Khoáng sản Việt Nam (là đơn vị chủ quản của Công ty Than Nam Mẫu) đang sở hữu 21.122.469 cổ phần, chiếm 65% vốn điều lệ của TC6.
 - Phương án kiểm soát xung đột lợi ích: Các Hợp đồng, giao dịch giữa Tổ Chức phát hành và Công ty Than Nam Mẫu (nếu có) đều được ĐHĐCĐ hoặc HĐQT phê duyệt theo quy định tại Điều lệ và Quy chế nội bộ về quản trị công ty.
- i. Công ty Than Quang Hanh - TKV.
- Hoạt động kinh doanh chính của doanh nghiệp: khai thác than.
 - Mọi quan hệ của Công ty Than Quang Hanh với TC6: không có.
 - Mọi quan hệ giữa những người có liên quan của Công ty Than Quang Hanh với TC6: Tập đoàn Công nghiệp Than - Khoáng sản Việt Nam (là đơn vị chủ quản của Công ty Than Quang Hanh) đang sở hữu 21.122.469 cổ phần, chiếm 65% vốn điều lệ của TC6.
 - Phương án kiểm soát xung đột lợi ích: Các Hợp đồng, giao dịch giữa Tổ Chức phát hành và Công ty Than Quang Hanh (nếu có) đều được ĐHĐCĐ hoặc HĐQT phê duyệt theo quy định tại Điều lệ và Quy chế nội bộ về quản trị công ty.
- j. Công ty Than Thống Nhất - TKV.
- Hoạt động kinh doanh chính của doanh nghiệp: khai thác than.
 - Mọi quan hệ của Công ty Than Thống Nhất với TC6: không có.
 - Mọi quan hệ giữa những người có liên quan của Công ty Than Thống Nhất với TC6: Tập đoàn Công nghiệp Than - Khoáng sản Việt Nam (là đơn vị chủ quản của Công ty Than Thống Nhất) đang sở hữu 21.122.469 cổ phần, chiếm 65% vốn điều lệ của TC6.
 - Phương án kiểm soát xung đột lợi ích: Các Hợp đồng, giao dịch giữa Tổ Chức phát hành và Công ty Than Thống Nhất (nếu có) đều được ĐHĐCĐ hoặc HĐQT phê duyệt theo quy định tại Điều lệ và Quy chế nội bộ về quản trị công ty.
- k. Công ty Than Uông Bí - TKV.
- Hoạt động kinh doanh chính của doanh nghiệp: khai thác than.
 - Mọi quan hệ của Công ty Than Uông Bí với TC6: không có.
 - Mọi quan hệ giữa những người có liên quan của Công ty Than Uông Bí với TC6: Tập đoàn Công nghiệp Than - Khoáng sản Việt Nam (là đơn vị chủ quản của Công ty Than Uông Bí) đang sở hữu 21.122.469 cổ phần, chiếm 65% vốn điều lệ của TC6.

- Phương án kiểm soát xung đột lợi ích: Các Hợp đồng, giao dịch giữa Tổ Chức phát hành và Công ty Than Uông Bí (nếu có) đều được ĐHCĐ hoặc HĐQT phê duyệt theo quy định tại Điều lệ và Quy chế nội bộ về quản trị công ty.
- l. Công ty Cổ phần Than Cao Sơn - TKV.
 - Hoạt động kinh doanh chính của doanh nghiệp: khai thác than.
 - Mọi quan hệ của Công ty Cổ phần Than Cao Sơn với TC6: không có.
 - Mọi quan hệ giữa những người có liên quan của Công ty Cổ phần Than Cao Sơn với TC6: Tập đoàn Công nghiệp Than - Khoáng sản Việt Nam (TKV đang sở hữu 65% vốn điều lệ của Công ty Cổ phần Than Cao Sơn) đang sở hữu 21.122.469 cổ phần, chiếm 65% vốn điều lệ của TC6.
 - Phương án kiểm soát xung đột lợi ích: Các Hợp đồng, giao dịch giữa Tổ Chức phát hành và Công ty Cổ phần Than Cao Sơn (nếu có) đều được ĐHCĐ hoặc HĐQT phê duyệt theo quy định tại Điều lệ và Quy chế nội bộ về quản trị công ty.
- m. Công ty cổ phần Than Đèo Nai - Vinacomin.
 - Hoạt động kinh doanh chính của doanh nghiệp: kinh doanh than.
 - Mọi quan hệ của Công ty cổ phần Than Đèo Nai - Vinacomin với TC6: không có.
 - Mọi quan hệ giữa những người có liên quan của Công ty cổ phần Than Đèo Nai - Vinacomin với TC6: Tập đoàn Công nghiệp Than - Khoáng sản Việt Nam (TKV đang sở hữu 65% vốn điều lệ của Công ty cổ phần Than Đèo Nai - Vinacomin) đang sở hữu 21.122.469 cổ phần, chiếm 65% vốn điều lệ của TC6.
 - Phương án kiểm soát xung đột lợi ích: Các Hợp đồng, giao dịch giữa Tổ Chức phát hành và Công ty cổ phần Than Đèo Nai - Vinacomin (nếu có) đều được ĐHCĐ hoặc HĐQT phê duyệt theo quy định tại Điều lệ và Quy chế nội bộ về quản trị công ty.
- n. Công ty Cổ phần Than Hà Lâm - Vinacomin.
 - Hoạt động kinh doanh chính của doanh nghiệp: khai thác than.
 - Mọi quan hệ của Công ty Cổ phần Than Hà Lâm với TC6: không có.
 - Mọi quan hệ giữa những người có liên quan của Công ty Cổ phần Than Hà Lâm với TC6: Tập đoàn Công nghiệp Than - Khoáng sản Việt Nam (TKV đang sở hữu 74,21% vốn điều lệ của Công ty Cổ phần Than Hà Lâm) đang sở hữu 21.122.469 cổ phần, chiếm 65% vốn điều lệ của TC6.
 - Phương án kiểm soát xung đột lợi ích: Các Hợp đồng, giao dịch giữa Tổ Chức phát hành và Công ty Cổ phần Than Hà Lâm (nếu có) đều được ĐHCĐ hoặc HĐQT phê duyệt theo quy định tại Điều lệ và Quy chế nội bộ về quản trị công ty.
- o. Công ty Cổ phần Than Hà Tu - Vinacomin.
 - Hoạt động kinh doanh chính của doanh nghiệp: kinh doanh than.
 - Mọi quan hệ của Công ty Cổ phần Than Hà Tu với TC6: không có.
 - Mọi quan hệ giữa những người có liên quan của Công ty Cổ phần Than Hà Tu với TC6: Tập đoàn Công nghiệp Than - Khoáng sản Việt Nam (TKV đang sở hữu 65% vốn điều lệ của Công ty Cổ phần Than Hà Tu) đang sở hữu 21.122.469 cổ phần, chiếm 65% vốn điều lệ của TC6.
 - Phương án kiểm soát xung đột lợi ích: Các Hợp đồng, giao dịch giữa Tổ Chức phát hành và Công ty Cổ phần Than Hà Tu (nếu có) đều được ĐHCĐ hoặc HĐQT phê duyệt theo quy định tại Điều lệ và Quy chế nội bộ về quản trị công ty.
- p. Công ty Cổ phần Than Mông Dương - Vinacomin.
 - Hoạt động kinh doanh chính của doanh nghiệp: khai thác than.
 - Mọi quan hệ của Công ty Than Mông Dương với TC6: không có.
 - Mọi quan hệ giữa những người có liên quan của Công ty Than Mông Dương với TC6: Tập đoàn Công nghiệp Than - Khoáng sản Việt Nam (là đơn vị chủ quản của Công ty Than Mông Dương) đang sở hữu 21.122.469 cổ phần, chiếm 65% vốn điều lệ của TC6.
 - Phương án kiểm soát xung đột lợi ích: Các Hợp đồng, giao dịch giữa Tổ Chức phát hành và Công ty Than Mông Dương (nếu có) đều được ĐHCĐ hoặc HĐQT phê duyệt

- theo quy định tại Điều lệ và Quy chế nội bộ về quản trị công ty.
- q. Công ty Cổ phần Than Núi Béo - Vinacomin.
 - Hoạt động kinh doanh chính của doanh nghiệp: kinh doanh than.
 - Mọi quan hệ của Công ty Cổ phần Than Núi Béo với TC6: không có.
 - Mọi quan hệ giữa những người có liên quan của Công ty Cổ phần Than Núi Béo với TC6: Tập đoàn Công nghiệp Than - Khoáng sản Việt Nam (TKV đang sở hữu 65% vốn điều lệ của Công ty Cổ phần Than Núi Béo) đang sở hữu 21.122.469 cổ phần, chiếm 65% vốn điều lệ của TC6.
 - Phương án kiểm soát xung đột lợi ích: Các Hợp đồng, giao dịch giữa Tổ Chức phát hành và Công ty Cổ phần Than Núi Béo (nếu có) đều được ĐHĐCĐ hoặc HĐQT phê duyệt theo quy định tại Điều lệ và Quy chế nội bộ về quản trị công ty.
 - r. Công ty Cổ phần Than Vàng Danh - Vinacomin
 - Hoạt động kinh doanh chính của doanh nghiệp: khai thác than.
 - Mọi quan hệ của Công ty Cổ phần Than Vàng Danh với TC6: không có.
 - Mọi quan hệ giữa những người có liên quan của Công ty Cổ phần Than Vàng Danh với TC6: Tập đoàn Công nghiệp Than - Khoáng sản Việt Nam (TKV đang sở hữu 66,83% vốn điều lệ của Công ty Cổ phần Than Vàng Danh) đang sở hữu 21.122.469 cổ phần, chiếm 65% vốn điều lệ của TC6.
 - Phương án kiểm soát xung đột lợi ích: Các Hợp đồng, giao dịch giữa Tổ Chức phát hành và Công ty Cổ phần Than Vàng Danh (nếu có) đều được ĐHĐCĐ hoặc HĐQT phê duyệt theo quy định tại Điều lệ và Quy chế nội bộ về quản trị công ty
 - s. Công ty cổ phần Du lịch và Thương mại - Vinacomin.
 - Hoạt động kinh doanh chính của doanh nghiệp: du lịch, khách sạn.
 - Mọi quan hệ của Công ty cổ phần Du lịch và Thương mại - Vinacomin với TC6: không có.
 - Mọi quan hệ giữa những người có liên quan của Công ty cổ phần Du lịch và Thương mại - Vinacomin với TC6: Tập đoàn Công nghiệp Than - Khoáng sản Việt Nam (TKV là cổ đông sở hữu 36% vốn điều lệ của Công ty cổ phần Du lịch và Thương mại - Vinacomin) đang sở hữu 21.122.469 cổ phần, chiếm 65% vốn điều lệ của TC6.
 - Phương án kiểm soát xung đột lợi ích: Các Hợp đồng, giao dịch giữa Tổ Chức phát hành và Công ty cổ phần Du lịch và Thương mại - Vinacomin (nếu có) đều được ĐHĐCĐ hoặc HĐQT phê duyệt theo quy định tại Điều lệ và Quy chế nội bộ về quản trị công ty.

14. Thông tin về thành viên HĐQT, Ban kiểm soát, Ban Giám đốc và Kế toán trưởng

Bảng 26. Danh sách thành viên HĐQT, BKS, BGĐ và Kế toán trưởng của TC6

TT	Họ và tên	Chức vụ
I.	Hội đồng quản trị	
1.	Ngô Thế Phiệt	Chủ tịch HĐQT
2.	Nguyễn Văn Thuận	Thành viên HĐQT
3.	Nguyễn Tấn Long	Thành viên HĐQT
4.	Đình Thái Bình	Thành viên HĐQT
5.	Lưu Hoàng Sinh	Thành viên HĐQT độc lập
II.	Ban kiểm soát	
1.	Nguyễn Thị Lương Anh	Trưởng Ban kiểm soát

BẢN CÁO BẠCH PHÁT HÀNH ĐỀ HOÁN ĐỔI

2.	Vũ Thiện Thành	Thành viên BKS
3.	Trần Thị Diệp	Thành viên BKS
III.	Ban Giám đốc	
1.	Nguyễn Văn Thuần	Giám đốc
2.	Nguyễn Tấn Long	Phó Giám đốc
3.	Đình Thái Bình	Phó Giám đốc
4.	Trần Nhật Quang	Phó Giám đốc
IV.	Kế toán trưởng	
1.	Phạm Thanh Phương	Kế toán trưởng

14.1. Thành viên HĐQT

14.1.1. Ông Ngô Thế Phiệt - Chủ tịch HĐQT

1. Tên:	NGÔ THẾ PHIỆT	
2. Ngày sinh:	01/04/1968	
3. Quốc tịch:	Việt Nam	
4. Trình độ học vấn:	10/10	
5. Năng lực chuyên môn:	Kỹ sư khai thác mỏ	
6. Chức vụ đã và đang nắm giữ tại Công ty: Chủ tịch Hội đồng quản trị		
Thời gian	Đơn vị công tác	Chức vụ
02/10/2023	Công ty cổ phần Than Cọc Sáu - Vinacomin	Chủ tịch Hội đồng quản trị
7. Chức vụ đã và đang nắm giữ tại các Tổ chức khác:		
Thời gian	Đơn vị công tác	Chức vụ
10/1992 - 06/1993	Mỏ Than Hà Lâm	Công nhân vận tải
07/1993 - 12/1996	Mỏ Than Hà Lâm	Cán bộ kỹ thuật mỏ
01/1997 - 07/2001	Mỏ Than Hà Lâm	Phó phòng Kỹ thuật
08/2001 - 08/2003	Công ty Than Hà Lâm	Trưởng phòng Kỹ thuật
09/2003 - 12/2003	Công ty Than Hà Lâm	QĐ khai thác lò tại công trường 88
01/2004 -	Công ty Than Hà Lâm	Trợ lý Giám đốc

BẢN CÁO BẠCH PHÁT HÀNH ĐỀ HOÁN ĐỔI

06/2004		phụ trách kỹ thuật			
07/2004 - 01/2008	Công ty Than Hà Lâm	Phó Giám đốc			
02/2008 - 02/2011	Công ty cổ phần Than Hà Lâm - Vinacomin	Thành viên HĐQT, Phó Giám đốc			
03/2011 - 01/2012	Công ty cổ phần Than Hà Lâm - Vinacomin	Thành viên HĐQT, Giám đốc			
02/2012 - 10/2013	Công ty cổ phần Than Hà Lâm - Vinacomin	Chủ tịch HĐQT, Giám đốc			
11/2013 - 05/2015	Công ty cổ phần Than Hà Lâm - Vinacomin	Thành viên HĐQT, Giám đốc			
06/2015 - 07/2023	Công ty cổ phần Than Núi Béo - Vinacomin	Thành viên HĐQT, Giám đốc			
01/08/2023 đến nay	Tập đoàn Công nghiệp Than - Khoáng sản Việt Nam	Người quản lý phần vốn, Ban quản lý vốn TKV			
02/10/2023 đến nay	Công ty cổ phần Than Cọc Sáu - Vinacomin	Chủ tịch Hội đồng quản trị			
23/08/2023 đến nay	Công ty cổ phần Than Hà Tu - Vinacomin	Chủ tịch Hội đồng quản trị			
23/09/2023 đến nay	Tổng Công ty Điện lực TKV - CTCP	Chủ tịch Hội đồng quản trị			
21/09/2023 đến nay	Công ty cổ phần Tư vấn Đầu tư Mỏ và Công nghiệp - Vinacomin	Chủ tịch Hội đồng quản trị			
8. Số lượng, tỷ lệ sở hữu chứng khoán tại Tổ chức phát hành của cá nhân, người đại diện theo ủy quyền và những người có liên quan:					
	Số lượng cổ phần sở hữu	Tỷ lệ sở hữu			
Số lượng, tỷ lệ sở hữu chứng khoán tại Tổ chức phát hành của cá nhân	Không có	Không có			
Số lượng, tỷ lệ sở hữu chứng khoán tại Tổ chức phát hành của người đại diện theo ủy quyền	Không có	Không có			
Số lượng, tỷ lệ sở hữu chứng khoán tại Tổ chức phát hành của những người có liên quan: Tập đoàn Công nghiệp Than - Khoáng sản Việt Nam	21.122.469 cổ phần	65%			
9. Thông tin về những người có liên quan đồng thời là cổ đông, người nội bộ của Tổ chức phát hành:					
TT	Họ và Tên	Mối quan hệ	Chức vụ tại TCPH	Số lượng cổ phần tại TCPH	Tỷ lệ sở hữu

BẢN CÁO BẠCH PHÁT HÀNH ĐỀ HOÁN ĐỔI

1	Tập đoàn Công nghiệp Than - Khoáng sản Việt Nam	Ông Ngô Thế Phiệt là người đại diện phần vốn của TKV tại TC6.	Cổ đông lớn, công ty mẹ của TC6	21.122.469	65%
10. Lợi ích liên quan đối với Tổ chức phát hành:					
			2022	2023	
<i>10.1. Thù lao, tiền lương</i>			- Tiền lương: không có - Thù lao TV HĐQT: không có	- Tiền lương: không có - Thù lao Chủ tịch HĐQT: 15.420.000 đồng	
<i>10.2. Lợi ích khác (tiền thưởng; cổ phiếu được nhận theo chương trình lựa chọn cho người lao động (số lượng, giá...))</i>			Không có	Không có	
<i>10.3. Hợp đồng, giao dịch đang thực hiện hoặc đã ký kết và chưa thực hiện giữa ông Ngô Thế Phiệt với Công ty: Không có</i>					
<i>10.4. Hợp đồng, giao dịch đang thực hiện hoặc đã ký kết và chưa thực hiện giữa người có liên quan của ông Ngô Thế Phiệt với Công ty:</i>					
	Loại giao dịch	Giá trị giao dịch	Các điều khoản quan trọng khác của hợp đồng	Cấp có thẩm quyền chấp thuận	
	Hợp đồng, giao dịch giữa Công ty Tuyển Than Cửa Ông - TKV (là đơn vị thành viên trực thuộc TKV) và TC6: - Hợp đồng số 04/HĐ-TTCO ngày 02/01/2023 về việc mua bán than mỏ năm 2023. - Hợp đồng số 5878/HĐ-TCS ngày 31/12/2022 về việc cung ứng và sử dụng điện giữa Công ty Cổ phần Than Cọc Sáu - Vinacomin và Công ty Tuyển than Cửa Ông - TKV - Hợp đồng số 5683/HĐ-TCS ngày 27 tháng 12 năm 2023 v/v Công ty Tuyển than Cửa Ông - TKV đóng góp sửa chữa đường và vệ sinh môi trường với Công ty CP Than Cọc Sáu - Viancomin.	Hợp đồng mang tính nguyên tắc không có giá trị cụ thể. Giá cả: 1811 đồng/kwh (đơn giá chưa bao gồm thuế VAT). Khi nhà nước có điều chỉnh giá bán điện hai bên sẽ xem xét điều chỉnh đơn giá thanh toán cho phù hợp a) Đối với xe vận chuyển hàng hoá có tải: 500 đồng/Tkm (Năm trăm đồng) b) Đối với xe không tải: 10.000 đồng/lượt	Khối lượng than được hai bên giao nhận xác định bằng khối lượng than thực tế qua hệ thống cân tàu hoả động của Công ty Tuyển than Cửa Ông. Đơn giá thực hiện theo các quyết định ban hành của Tổng Giám đốc Tập đoàn Công nghiệp Than - Khoáng Sản Việt Nam. Chịu trách nhiệm về an toàn, phòng chống cháy nổ cho người và thiết bị trong quá trình làm việc tại khai trường. Chỉ được phép đi lại và làm việc trong phần ranh giới đã bàn giao mặt bằng	Đại hội đồng cổ đông.	

BẢN CÁO BẠCH PHÁT HÀNH ĐỀ HOÁN ĐỔI

	(Mười nghìn đồng)- áp dụng đối với xe có tải trọng từ 10 tấn trở lên. Đơn giá các mục a và b chưa bao gồm thuế VAT, thuế suất theo qui định của Nhà nước.	Thời gian thực hiện đến hết 31 tháng 12 năm 2023.	
Hợp đồng, giao dịch giữa Công ty Kho vận và Cảng Cẩm Phả - Vinacomin (là đơn vị thành viên trực thuộc TKV) và TC6: - Hợp đồng số 09/2023/HĐ/KVCP-TCS 31/12/2022 về việc mua bán than năm 2023. - Hợp đồng số 5879/HĐ-TCS ngày 31 tháng 12 năm 2022 v/v Công ty Kho Vận và Cảng Cẩm Phả - Vinacomin đóng góp sửa chữa đường và vệ sinh môi trường với Công ty CP Than Cọc sáu - viancomin	Hợp đồng mang tính nguyên tắc không có giá trị cụ thể. a) Đối với xe vận chuyển hàng hoá có tải: 500 đồng/Tkm (Năm trăm đồng) b) Đối với xe không tải: 10.000 đồng/lượt (Mười nghìn đồng)- áp dụng đối với xe có tải trọng từ 10 tấn trở lên. Đơn giá các mục a và b chưa bao gồm thuế VAT, thuế suất theo qui định của Nhà nước.	Khối lượng than được hai bên giao nhận xác định bằng khối lượng than thực tế qua thiết bị cân điện tử của Bên bán. Đơn giá mua bán thực hiện theo Quyết định của TKV về việc ban hành giá mua/bán than trong nội bộ TKV. Thời gian thực hiện đến hết 31 tháng 12 năm 2023.	Đại hội đồng cổ đông.
Hợp đồng, giao dịch giữa Công ty Cổ phần Tư vấn Đầu tư Mô và Công nghiệp - Vinacomin và TC6: - Hợp đồng số 5387/HĐ-TCS ngày 02 tháng 12 năm 2023 về việc thực hiện gói thầu số 01: tư vấn lập báo cáo nghiên cứu khả thi, thuộc đề cương và dự toán báo cáo nghiên cứu khả thi đầu tư xây dựng dự án sửa chữa lò số 2 - Hệ thống thoát nước +28.	450.000.000 đồng (đã bao gồm thuế VAT).	Thời gian thực hiện hợp đồng 30 ngày kể từ ngày HĐ có hiệu lực (không bao gồm thời gian kiểm tra, rà soát của Chủ đầu tư và cơ quan có thẩm quyền và các trường hợp bất khả kháng không thuộc lỗi của nhà thầu).	Đại hội đồng cổ đông.
11. Các khoản nợ đối với Công ty: Không có			
12. Lợi ích liên quan của ông Ngô Thế Phiệt tại doanh nghiệp khác hoạt động kinh doanh trong cùng lĩnh vực với TC6 hoặc là khách hàng/nhà cung cấp lớn của TC6, nêu các thông tin sau: a. Tập đoàn Công nghiệp Than - Khoáng sản Việt Nam (TKV). - Hoạt động kinh doanh chính của doanh nghiệp: kinh doanh than. - Mối quan hệ của Tập đoàn Công nghiệp Than - Khoáng sản Việt Nam với TC6: Tập đoàn Công nghiệp Than - Khoáng sản Việt Nam đang sở hữu 21.122.469 cổ phần, chiếm 65% vốn điều lệ của TC6.			

- Mọi quan hệ giữa những người có liên quan của Tập đoàn Công nghiệp Than - Khoáng sản Việt Nam với TC6: Ông Ngô Thế Phiệt là người đại diện phần vốn của TKV tại TC6 và đồng thời là người nội bộ của TC6.
- Phương án kiểm soát xung đột lợi ích: Các Hợp đồng, giao dịch giữa Tổ Chức phát hành và Tập đoàn Công nghiệp Than - Khoáng sản Việt Nam (nếu có) đều được ĐHĐCĐ hoặc HĐQT phê duyệt theo quy định tại Điều lệ và Quy chế nội bộ về quản trị công ty.
- b. Công ty Cổ phần Than Hà Tu - Vinacomin.
 - Hoạt động kinh doanh chính của doanh nghiệp: kinh doanh than.
 - Mọi quan hệ của Công ty Cổ phần Than Hà Tu với TC6: không có.
 - Mọi quan hệ giữa những người có liên quan của Công ty Cổ phần Than Hà Tu với TC6:
 - + Tập đoàn Công nghiệp Than - Khoáng sản Việt Nam (TKV đang sở hữu 65% vốn điều lệ của Công ty Cổ phần Than Hà Tu) đang sở hữu 21.122.469 cổ phần, chiếm 65% vốn điều lệ của TC6.
 - + Ông Ngô Thế Phiệt là Chủ tịch HĐQT của Công ty cổ phần Than Hà Tu và TC6.
 - Phương án kiểm soát xung đột lợi ích: Các Hợp đồng, giao dịch giữa Tổ Chức phát hành và Cổ phần Than Hà Tu (nếu có) đều được ĐHĐCĐ hoặc HĐQT phê duyệt theo quy định tại Điều lệ và Quy chế nội bộ về quản trị công ty.
- c. Tổng Công ty Điện Lực TKV - CTCP.
 - Hoạt động kinh doanh chính của doanh nghiệp: kinh doanh điện.
 - Mọi quan hệ của Tổng Công ty Điện Lực TKV với TC6: không có.
 - Mọi quan hệ giữa những người có liên quan của Tổng Công ty Điện Lực TKV với TC6:
 - + Tập đoàn Công nghiệp Than - Khoáng sản Việt Nam (công ty mẹ của Tổng Công ty Điện Lực TKV) đang sở hữu 21.122.469 cổ phần, chiếm 65% vốn điều lệ của TC6.
 - + Ông Ngô Thế Phiệt là Chủ tịch HĐQT của Tổng Công ty Điện Lực TKV và TC6.
 - Phương án kiểm soát xung đột lợi ích: Các Hợp đồng, giao dịch giữa Tổ Chức phát hành và Tổng Công ty Điện Lực TKV (nếu có) đều được ĐHĐCĐ hoặc HĐQT phê duyệt theo quy định tại Điều lệ và Quy chế nội bộ về quản trị công ty.
- d. Công ty Cổ phần Tư vấn Đầu tư Mỏ và Công nghiệp - Vinacomin.
 - Hoạt động kinh doanh chính của doanh nghiệp: Tư vấn thiết kế mỏ.
 - Mọi quan hệ của Công ty Cổ phần Tư vấn Đầu tư Mỏ và Công nghiệp - Vinacomin với TC6: không có.
 - Mọi quan hệ giữa những người có liên quan của Công ty Cổ phần Tư vấn Đầu tư Mỏ và Công nghiệp - Vinacomin với TC6:
 - + Tập đoàn Công nghiệp Than - Khoáng sản Việt Nam (TKV đang sở hữu 51% vốn điều lệ của Công ty Cổ phần Tư vấn Đầu tư Mỏ và Công nghiệp - Vinacomin) đang sở hữu 21.122.469 cổ phần, chiếm 65% vốn điều lệ của TC6.
 - + Ông Ngô Thế Phiệt là Chủ tịch HĐQT của Công ty Cổ phần Tư vấn Đầu tư Mỏ và Công nghiệp - Vinacomin và TC6.
 - Phương án kiểm soát xung đột lợi ích: Các Hợp đồng, giao dịch giữa Tổ Chức phát hành và Công ty Cổ phần Tư vấn Đầu tư Mỏ và Công nghiệp - Vinacomin (nếu có) đều được ĐHĐCĐ hoặc HĐQT phê duyệt theo quy định tại Điều lệ và Quy chế nội bộ về quản trị công ty.

14.1.2. Ông Nguyễn Văn Thuận - Thành viên HĐQT

BẢN CÁO BẠCH PHÁT HÀNH ĐỀ HOÁN ĐỔI

1. Tên:	NGUYỄN VĂN THUẬN	
2. Ngày sinh:	16/03/1970	
3. Quốc tịch:	Việt Nam	
4. Trình độ học vấn:	10/10	
5. Năng lực chuyên môn:	Thạc sỹ Khai thác mỏ	
6. Chức vụ đã và đang nắm giữ tại Công ty: Thành viên Hội đồng quản trị, Giám đốc		
Thời gian	Đơn vị công tác	Chức vụ
11/1993 - 05/2001	Công trường Xúc Thắng Lợi - Công ty CP Than Cọc Sáu	Kỹ thuật viên, Đốc công
6/2001 - 02/2005	Phòng Kỹ thuật khai thác - Công ty CP Than Cọc Sáu	Phó trưởng phòng
3/2005 - 01/2006	Công trường Xúc Tả Ngạn - Công ty CP Than Cọc Sáu	Phó Quản đốc
02/2007 - 4/2008	Phòng Điều khiển sản xuất - Công ty CP Than Cọc Sáu - Vinacomin	Trưởng phòng
05/2012 - 3/2017	Công ty cổ phần Than Cọc Sáu - Vinacomin	Phó Giám đốc
3/2017 - 9/2018	Công ty cổ phần Than Cọc Sáu - Vinacomin	Thành viên HĐQT, Phó Giám đốc
10/2018 - 28/11/2019	Công ty cổ phần Than Cọc Sáu - Vinacomin	Thành viên HĐQT, Quyền Giám đốc
29/11/2019 đến nay	Công ty cổ phần Than Cọc Sáu - Vinacomin	Thành viên HĐQT, Giám đốc
7. Chức vụ đã và đang nắm giữ tại các Tổ chức khác: Không có		
8. Số lượng, tỷ lệ sở hữu chứng khoán tại Tổ chức phát hành của cá nhân, người đại diện theo ủy quyền và những người có liên quan:		
	Số lượng cổ phần sở hữu	Tỷ lệ sở hữu
Số lượng, tỷ lệ sở hữu chứng khoán tại Tổ chức phát hành của cá nhân	1.392 cổ phần	0,0042%
Số lượng, tỷ lệ sở hữu chứng khoán tại Tổ chức phát hành của người đại diện theo ủy quyền	Không có	Không có
Số lượng, tỷ lệ sở hữu chứng khoán tại Tổ chức phát hành của những người có liên quan	Không có	Không có
9. Thông tin về những người có liên quan đồng thời là cổ đông, người nội bộ của Tổ chức phát hành:		

BẢN CÁO BẠCH PHÁT HÀNH ĐỂ HOÁN ĐỔI

TT	Họ và Tên	Mối quan hệ	Chức vụ tại TCPH	Số lượng cổ phần tại TCPH	Tỷ lệ sở hữu
1	Phạm Thị Hoàn	Vợ	Không có	1.160 cổ phần	0,0035%
10. Lợi ích liên quan đối với Tổ chức phát hành:					
			2022	2023	
<i>10.1. Thù lao, tiền lương</i>			- Tiền lương: 355.680.000 đồng - Thù lao TV HĐQT: 52.560.000 đồng	- Tiền lương: 334.751.000 đồng - Thù lao TV HĐQT: 52.560.000 đồng	
<i>10.2. Lợi ích khác (tiền thưởng; cổ phiếu được nhận theo chương trình lựa chọn cho người lao động (số lượng, giá...))</i>			Không có	Không có	
<i>10.3. Hợp đồng, giao dịch đang thực hiện hoặc đã ký kết và chưa thực hiện giữa ông Nguyễn Văn Thuấn với Công ty: Không có</i>					
<i>10.4. Hợp đồng, giao dịch đang thực hiện hoặc đã ký kết và chưa thực hiện giữa người có liên quan của ông Nguyễn Văn Thuấn với Công ty: Không có</i>					
11. Các khoản nợ đối với Công ty: Không có					
12. Lợi ích liên quan của ông Nguyễn Văn Thuấn tại doanh nghiệp khác hoạt động kinh doanh trong cùng lĩnh vực với TC6 hoặc là khách hàng/nhà cung cấp lớn của TC6: Không có.					

14.1.3. Ông Nguyễn Tấn Long - Thành viên HĐQT

1. Tên:	NGUYỄN TẤN LONG	
2. Ngày sinh:	08/11/1967	
3. Quốc tịch:	Việt Nam	
4. Trình độ học vấn:	10/10	
5. Năng lực chuyên môn:	Kỹ sư Cơ khí động lực	
6. Chức vụ đã và đang nắm giữ tại Công ty: Thành viên Hội đồng quản trị, Phó giám đốc		
Thời gian	Đơn vị công tác	Chức vụ
04/1985 - 02/1987	Phòng Quản trị Xí nghiệp Vận tải ô tô Cẩm Phả	Nhân viên
03/1987 - 12/1988	Mỏ Than Cọc Sáu	Nhân viên
01/1989 - 11/1994	Phân xưởng sửa chữa mỏ Than Cọc Sáu	Thợ sửa chữa
12/1994 - 08/1999	Mỏ Than Cọc Sáu	Chuyên viên
09/1999 - 08/2004	Phòng Vật tư Công ty Than Cọc Sáu	Phó Trưởng phòng
09/2004 - 09/2005	Phòng Quản lý mạng Công ty Than Cọc Sáu	Quyền Trưởng phòng

BẢN CÁO BẠCH PHÁT HÀNH ĐỀ HOÁN ĐỔI

10/2005 - 08/2007	Phòng Quản lý Vật tư Công ty Than Cọc Sáu	Trưởng phòng
09/2007 - 03/2008	Công ty cổ phần Than Cọc Sáu - Vinacomin	Phó Giám đốc
04/2008 đến nay	Công ty cổ phần Than Cọc Sáu - Vinacomin	Thành viên HĐQT, Phó Giám đốc
7. Chức vụ đã và đang nắm giữ tại các Tổ chức khác: không có		
8. Số lượng, tỷ lệ sở hữu chứng khoán tại Tổ chức phát hành của cá nhân, người đại diện theo ủy quyền và những người có liên quan:		
	Số lượng cổ phần sở hữu	Tỷ lệ sở hữu
Số lượng, tỷ lệ sở hữu chứng khoán tại Tổ chức phát hành của cá nhân	2.437 cổ phần	0,0075%
Số lượng, tỷ lệ sở hữu chứng khoán tại Tổ chức phát hành của người đại diện theo ủy quyền	Không có	Không có
Số lượng, tỷ lệ sở hữu chứng khoán tại Tổ chức phát hành của những người có liên quan	Không có	Không có
9. Thông tin về những người có liên quan đồng thời là cổ đông, người nội bộ của Tổ chức phát hành: Không có		
10. Lợi ích liên quan đối với Tổ chức phát hành:		
	2022	2023
10.1. Thù lao, tiền lương	- Tiền lương: 315.360.000 đồng - Thù lao TV HĐQT: 52.560.000 đồng	- Tiền lương: 290.449.000 đồng - Thù lao TV HĐQT: 52.560.000 đồng
10.2. Lợi ích khác (tiền thưởng; cổ phiếu được nhận theo chương trình lựa chọn cho người lao động (số lượng, giá...))	Không có	Không có
10.3. Hợp đồng, giao dịch đang thực hiện hoặc đã ký kết và chưa thực hiện giữa ông Nguyễn Tấn Long với Công ty: Không có		
10.4. Hợp đồng, giao dịch đang thực hiện hoặc đã ký kết và chưa thực hiện giữa người có liên quan của ông Nguyễn Tấn Long với Công ty: Không có		
11. Các khoản nợ đối với Công ty: Không có		
12. Lợi ích liên quan của ông Nguyễn Tấn Long tại doanh nghiệp khác hoạt động kinh doanh trong cùng lĩnh vực với TC6 hoặc là khách hàng/nhà cung cấp lớn của TC6: Không có		

14.1.4. Ông Đinh Thái Bình - Thành viên HĐQT

1. Tên:	ĐINH THÁI BÌNH
2. Ngày sinh:	11/06/1976

BẢN CÁO BẠCH PHÁT HÀNH ĐỀ HOÁN ĐỔI

3. Quốc tịch:	Việt Nam	
4. Trình độ học vấn:	12/12	
5. Năng lực chuyên môn:	Thạc sỹ khai thác mỏ	
6. Chức vụ đã và đang nắm giữ tại Công ty: Thành viên Hội đồng quản trị, Phó Giám đốc		
Thời gian	Đơn vị công tác	Chức vụ
09/2000 - 08/2002	Công trường Khoan	Công nhân vận hành máy khoan
09/2002 - 08/2006	Phòng Kỹ thuật khai thác	Chuyên viên
9/2006 - 08/2007	Công trường Xúc Tả Ngạn	Đốc công
9/2007 - 10/2007	Công trường Xúc Tả Ngạn	Phó Quản đốc
11/2007 - 06/2013	Phòng Kỹ thuật khai thác	Phó trưởng phòng
07/2013 - 11/2018	Phòng Kỹ thuật khai thác	Trưởng phòng
14/12/2018 - 4/2022	Công ty cổ phần Than Cọc Sáu - Vinacomin	Phó Giám đốc
26/4/2022 đến nay	Công ty cổ phần Than Cọc Sáu - Vinacomin	Thành viên HĐQT, Phó Giám đốc
7. Chức vụ đã và đang nắm giữ tại các Tổ chức khác: Không có		
8. Số lượng, tỷ lệ sở hữu chứng khoán tại Tổ chức phát hành của cá nhân, người đại diện theo ủy quyền và những người có liên quan:		
	Số lượng cổ phần sở hữu	Tỷ lệ sở hữu
Số lượng, tỷ lệ sở hữu chứng khoán tại Tổ chức phát hành của cá nhân	580 cổ phần	0,0018%
Số lượng, tỷ lệ sở hữu chứng khoán tại Tổ chức phát hành của người đại diện theo ủy quyền	Không có	Không có
Số lượng, tỷ lệ sở hữu chứng khoán tại Tổ chức phát hành của những người có liên quan	Không có	Không có
9. Thông tin về những người có liên quan đồng thời là cổ đông, người nội bộ của Tổ chức phát hành: Không có		
10. Lợi ích liên quan đối với Tổ chức phát hành:		
	2022	2023
10.1. Thù lao, tiền lương	- Tiền lương: 315.360.000 đồng - Thù lao TV HĐQT: 35.040.000 đồng	- Tiền lương: 287.549.000 đồng - Thù lao TV HĐQT: 52.560.000 đồng
10.2. Lợi ích khác (tiền thưởng; cổ phiếu được nhận theo chương trình lựa chọn cho người lao động (số lượng, giá...))	Không có	Không có

BẢN CÁO BẠCH PHÁT HÀNH ĐỂ HOÁN ĐỔI

10.3. Hợp đồng, giao dịch đang thực hiện hoặc đã ký kết và chưa thực hiện giữa ông Đinh Thái Bình với Công ty: Không có
10.4. Hợp đồng, giao dịch đang thực hiện hoặc đã ký kết và chưa thực hiện giữa người có liên quan của ông Đinh Thái Bình với Công ty: Không có
11. Các khoản nợ đối với Công ty: Không có
12. Lợi ích liên quan của ông Đinh Thái Bình tại doanh nghiệp khác hoạt động kinh doanh trong cùng lĩnh vực với TC6 hoặc là khách hàng/nhà cung cấp lớn của TC6: Không có

14.1.5. Ông Lưu Hoàng Sinh - Thành viên HĐQT độc lập

1. Tên:	LƯU HOÀNG SINH	
2. Ngày sinh:	06/05/1959	
3. Quốc tịch:	Việt Nam	
4. Trình độ học vấn:	10/10	
5. Năng lực chuyên môn:	Kỹ sư Kinh tế và Quản trị doanh nghiệp.	
6. Chức vụ đã và đang nắm giữ tại Công ty: Thành viên Hội đồng quản trị độc lập		
Thời gian	Đơn vị công tác	Chức vụ
03/1996 - 10/2009	Công ty Than Cọc Sáu	Trưởng ban tuyên giáo Đảng ủy
11/2009 - 05/2012	Công ty cổ phần Than Cọc Sáu - Vinacomin	Phó Bí thư Đảng ủy
06/2012 - 06/2019	Công ty cổ phần Than Cọc Sáu - Vinacomin	Chủ tịch Công đoàn
12/2012 - 03/2017	Công ty cổ phần Than Cọc Sáu - Vinacomin	Thành viên HĐQT
26/04/2022 đến nay	Công ty cổ phần Than Cọc Sáu - Vinacomin	Thành viên độc lập HĐQT
7. Chức vụ đã và đang nắm giữ tại các Tổ chức khác:		
Thời gian	Đơn vị công tác	Chức vụ
1977 - 1981	Đi bộ đội	Chiến sỹ
1982 - 02/1983	Học lái xe	
03/1983 - 12/1986	Xí nghiệp Vận tải ô tô Cẩm Phả	Công nhân
01/1987 - 10/1987	Xí nghiệp Vận tải hành khách Công ty Than Cẩm Phả	Công nhân
11/1987 - 12/1994	Xí nghiệp Vận tải hành khách Công ty Than Cẩm Phả	Bí thư Đoàn thanh niên
01/1995 - 02/1996	Xí nghiệp Tận thu than I	Cán bộ chuyên trách đảng

BẢN CÁO BẠCH PHÁT HÀNH ĐỀ HOÁN ĐỔI

8. Số lượng, tỷ lệ sở hữu chứng khoán tại Tổ chức phát hành của cá nhân, người đại diện theo ủy quyền và những người có liên quan:		
	Số lượng cổ phần sở hữu	Tỷ lệ sở hữu
Số lượng, tỷ lệ sở hữu chứng khoán tại Tổ chức phát hành của cá nhân	0	0%
Số lượng, tỷ lệ sở hữu chứng khoán tại Tổ chức phát hành của người đại diện theo ủy quyền	Không có	Không có
Số lượng, tỷ lệ sở hữu chứng khoán tại Tổ chức phát hành của những người có liên quan	Không có	Không có
9. Thông tin về những người có liên quan đồng thời là cổ đông, người nội bộ của Tổ chức phát hành: Không có		
10. Lợi ích liên quan đối với Tổ chức phát hành:		
	2022	2023
10.1. Thù lao, tiền lương	- Tiền lương: Không có - Phụ cấp TV HĐQT: 175.200.000 đồng	- Tiền lương: Không có - Phụ cấp TV HĐQT: 262.800.000 đồng
10.2. Lợi ích khác (tiền thưởng; cổ phiếu được nhận theo chương trình lựa chọn cho người lao động (số lượng, giá...))	Không có	Tiền thưởng: 5.600.000 đồng
10.3. Hợp đồng, giao dịch đang thực hiện hoặc đã ký kết và chưa thực hiện giữa ông Lưu Hoàng Sinh với Công ty: Không có		
10.4. Hợp đồng, giao dịch đang thực hiện hoặc đã ký kết và chưa thực hiện giữa người có liên quan của ông Lưu Hoàng Sinh với Công ty: Không có		
11. Các khoản nợ đối với Công ty: Không có		
12. Lợi ích liên quan của ông Lưu Hoàng Sinh tại doanh nghiệp khác hoạt động kinh doanh trong cùng lĩnh vực với TC6 hoặc là khách hàng/nhà cung cấp lớn của TC6: Không có		

14.2. Thành viên Ban kiểm soát

14.2.1. Bà Nguyễn Thị Lương Anh - Trưởng Ban kiểm soát

1. Tên:	NGUYỄN THỊ LƯƠNG ANH
2. Ngày sinh:	04/01/1971
3. Quốc tịch:	Việt Nam
4. Trình độ học vấn:	12/12
5. Năng lực chuyên môn:	Cử nhân Kinh tế
6. Chức vụ đã và đang nắm giữ tại Công ty: Trưởng ban kiểm soát Công ty	

BẢN CÁO BẠCH PHÁT HÀNH ĐỀ HOÁN ĐỔI

Thời gian	Đơn vị công tác	Chức vụ
22/4/2021 đến nay	Công ty cổ phần Than Cọc Sáu - Vinacomin	Trưởng ban kiểm soát
7. Chức vụ đã và đang nắm giữ tại các Tổ chức khác:		
Thời gian	Đơn vị công tác	Chức vụ
07/1990 - 12/1993	Trường công nhân kỹ thuật mỏ Bắc Thái	Cán bộ kế toán
01/1994 - 04/1996	Nhà máy Xi măng La Hiên	Phó phòng kế toán
05/1996 - 06/2000	Xí nghiệp vật tư vận tải và chế biến than	Cán bộ kế toán
07/2000 - 10/2001	Xí nghiệp vật tư vận tải và chế biến than	Phó phòng kế toán
11/2001 - 08/2009	Công ty CP SX & KDVTTB - VVMI	Kế toán trưởng
09/2009 - 10/2009	Công ty CP SX & KDVTTB - VVMI	Chuyên viên chính phòng KHVT
11/2009 - 12/2009	Công ty Công nghiệp mỏ Việt Bắc - TKV	Chuyên viên phòng Kiểm toán
01/2010 - 10/2010	Công ty Công nghiệp mỏ Việt Bắc - TKV	Chuyên viên phòng đầu tư
11/2010 - 03/2012	Tổng công ty Công nghiệp mỏ Việt Bắc - Vinacomin	Chuyên viên phòng Kiểm toán
04/2012 - 09/2015	Tổng công ty Công nghiệp mỏ Việt Bắc - Vinacomin	Phó phòng Kiểm toán
10/2015 - 21/4/2021	Tổng công ty Công nghiệp mỏ Việt Bắc TKV - CTCP	Trưởng ban kiểm soát
04/2021 đến nay	Công ty cổ phần Du lịch và Thương mại - Vinacomin.	Thành viên Ban Kiểm soát
04/2021 đến nay	Viện khoa học Công nghệ Mỏ - Vinacomin	Kiểm soát viên
15/4/2021 - 4/2022	Tập đoàn Công nghiệp Than - Khoáng sản Việt Nam	Phó trưởng phòng thuộc Ban Kiểm soát nội bộ
26/04/2021 đến nay	Công ty cổ phần Than Hà Tu - Vinacomin	Trưởng ban Kiểm soát
25/04/2022 đến nay	Công ty cổ phần Than Đèo Nai - Vinacomin	Trưởng ban kiểm soát
05/2022 đến nay	Tập đoàn Công nghiệp Than - Khoáng sản Việt Nam	Người kiểm soát phần vốn thuộc Ban Kiểm soát nội bộ
8. Số lượng, tỷ lệ sở hữu chứng khoán tại Tổ chức phát hành của cá nhân, người đại diện theo ủy quyền và những người có liên quan:		
	Số lượng cổ phần sở hữu	Tỷ lệ sở hữu

BẢN CÁO BẠCH PHÁT HÀNH ĐỀ HOÁN ĐỔI

Số lượng, tỷ lệ sở hữu chứng khoán tại Tổ chức phát hành của cá nhân	0	0%	
Số lượng, tỷ lệ sở hữu chứng khoán tại Tổ chức phát hành của người đại diện theo ủy quyền	Không có	Không có	
Số lượng, tỷ lệ sở hữu chứng khoán tại Tổ chức phát hành của những người có liên quan	Không có	Không có	
9. Thông tin về những người có liên quan đồng thời là cổ đông, người nội bộ của Tổ chức phát hành: Không có			
10. Lợi ích liên quan đối với Tổ chức phát hành:			
	2022	2023	
<i>10.1. Thù lao, tiền lương</i>	- Tiền lương: không có - Thù lao TB BKS: 54.960.000 đồng	- Tiền lương: không có - Thù lao TV BKS: 54.960.000 đồng	
<i>10.2. Lợi ích khác (tiền thưởng; cổ phiếu được nhận theo chương trình lựa chọn cho người lao động (số lượng, giá...))</i>	Không có	Không có	
<i>10.3. Hợp đồng, giao dịch đang thực hiện hoặc đã ký kết và chưa thực hiện giữa bà Nguyễn Thị Lương Anh với Công ty: Không có</i>			
<i>10.4. Hợp đồng, giao dịch đang thực hiện hoặc đã ký kết và chưa thực hiện giữa người có liên quan của bà Nguyễn Thị Lương Anh với Công ty:</i>			
Loại giao dịch	Giá trị giao dịch	Các điều khoản quan trọng khác của hợp đồng	Cấp có thẩm quyền chấp thuận
Hợp đồng, giao dịch giữa Công ty Tuyển Than Cửa Ông - TKV (là đơn vị thành viên trực thuộc TKV) và TC6: - Hợp đồng số 04/HĐ-TTCO ngày 02/01/2023 về việc mua bán than mỏ năm 2023. - Hợp đồng số 5878/HĐ-TCS ngày 31/12/2022 về việc cung ứng và sử dụng điện giữa Công ty Cổ phần Than Cọc Sáu - Vinacomin và Công ty Tuyển than Cửa Ông - TKV - Hợp đồng số 5683/HĐ-TCS ngày 27 tháng 12 năm	Hợp đồng mang tính nguyên tắc không có giá trị cụ thể. Giá cả: 1811 đồng/kwh (đơn giá chưa bao gồm thuế VAT). Khi nhà nước có điều chỉnh giá bán điện hai bên sẽ xem xét điều chỉnh đơn giá thanh toán cho phù hợp a) Đối với xe vận	Khối lượng than được hai bên giao nhận xác định bằng khối lượng than thực tế qua hệ thống cân tàu hoả động của Công ty Tuyển than Cửa Ông. Đơn giá thực hiện theo các quyết định ban hành của Tổng Giám đốc Tập đoàn Công nghiệp Than Khoáng Sản Việt Nam Chịu trách nhiệm về an toàn, phòng chống cháy nổ cho người và thiết bị trong quá trình làm việc tại khai trường. Chỉ được phép đi lại và làm việc	Đại hội đồng cổ đông. Đại hội đồng cổ đông.

BẢN CÁO BẠCH PHÁT HÀNH ĐỀ HOÁN ĐỔI

<p>2023 v/v Công ty Tuyển than Cửa Ông - TKV đóng góp sửa chữa đường và vệ sinh môi trường với Công ty CP Than Cọc sáu - viancomin</p>	<p>chuyển hàng hoá có tải: 500 đồng/Tkm (Năm trăm đồng) b) Đối với xe không tải: 10.000 đồng/lượt (Mười nghìn đồng)- áp dụng đối với xe có tải trọng từ 10 tấn trở lên. Đơn giá các mục a và b chưa bao gồm thuế VAT, thuế suất theo quy định của Nhà nước.</p>	<p>trong phần ranh giới đã bàn giao mặt bằng Thời gian thực hiện đến hết 31 tháng 12 năm 2023</p>	<p>Đại hội đồng cổ đông.</p>
<p>Hợp đồng, giao dịch giữa Công ty Kho vận và Cảng Cẩm Phả - Vinacomín (là đơn vị thành viên trực thuộc TKV) và TC6: - Hợp đồng số 09/2023/HĐ/KVCP-TCS 31/12/2022 về việc mua bán than năm 2023. - Hợp đồng số 5879/HĐ-TCS ngày 31 tháng 12 năm 2022 v/v Công ty Kho Vận và Cảng Cẩm Phả - Vinacomun đóng góp sửa chữa đường và vệ sinh môi trường với Công ty CP Than Cọc Sáu - viancomin.</p>	<p>Hợp đồng mang tính nguyên tắc không có giá trị cụ thể. a) Đối với xe vận chuyển hàng hoá có tải: 500 đồng/Tkm (Năm trăm đồng) b) Đối với xe không tải: 10.000 đồng/lượt (Mười nghìn đồng)- áp dụng đối với xe có tải trọng từ 10 tấn trở lên. Đơn giá các mục a và b chưa bao gồm thuế VAT, thuế suất theo quy định của Nhà nước.</p>	<p>Khối lượng than được hai bên giao nhận xác định bằng khối lượng than thực tế qua thiết bị cân điện tử của Bên Bán. Đơn giá mua bán thực hiện theo Quyết định của TKV về việc ban hành giá mua/bán than trong nội bộ TKV. Thời gian thực hiện đến hết 31 tháng 12 năm 2023.</p>	<p>Đại hội đồng cổ đông. Đại hội đồng cổ đông.</p>
<p>Hợp đồng, giao dịch giữa Công ty Cổ phần Than Đèo Nai - Vinacomín (Bà Nguyễn Thị Lương Anh là Trưởng Ban kiểm soát của Công ty Cổ phần Than Đèo Nai - Vnacomín) và TC6: - Hợp đồng số 5794/HĐ-TCS ngày 25 tháng 12 năm 2022 về việc cung ứng và sử dụng điện giữa Công ty Cổ phần Than Cọc Sáu - Vinacomín và Công ty Cổ phần Than Đèo Nai - Vinacomín.</p>	<p>Giá cả: 1811 đồng/kwh (đơn giá chưa bao gồm thuế VAT). Khi nhà nước có điều chỉnh giá bán điện hai bên sẽ xem xét điều chỉnh đơn giá thanh toán cho phù hợp</p>	<p>Chịu trách nhiệm về an toàn, phòng chống cháy nổ cho người và thiết bị trong quá trình làm việc tại khai trường. Chỉ được phép đi lại và làm việc trong phần ranh giới đã bàn giao mặt bằng</p>	<p>Đại hội đồng cổ đông.</p>

BẢN CÁO BẠCH PHÁT HÀNH ĐỀ HOÁN ĐỔI

<p>Hợp đồng, giao dịch giữa Công ty Cổ phần Du lịch Thương mại - Vinacomin (TKV đang sở hữu 36% vốn điều lệ của Công ty Cổ phần Du lịch Thương mại - Vinacomin) và TC6:</p> <ul style="list-style-type: none"> - Hợp đồng số 5869/HĐ-TCS ngày 31 tháng 12 năm 2022 về việc cung cấp dịch vụ phục vụ bữa ăn giữa ca, bồi dưỡng độc hại cho người lao động năm 2023 thuộc phương án thuê ngoài thực hiện dịch vụ phục vụ bữa ăn giữa ca, bồi dưỡng độc hại cho người lao động năm 2023 Công ty Cổ phần Than Cọc Sáu - Vinacomin. - Hợp đồng số 4599/HĐ - TCS ngày 10 tháng 10 năm 2023 về việc Công ty Cổ phần Than Cọc sáu mua vật tư của Công ty Cổ phần Du lịch và Thương Mại - Vinacomin. - Hợp đồng số 5891/HĐ - TCS ngày 31 tháng 12 năm 2022 về việc Công ty Cổ phần Than Cọc sáu mua vật tư của Công ty Cổ phần Du lịch và Thương Mại - Vinacomin. - Hợp đồng 1002/HĐ-TCS ngày 03 tháng 3 năm 2023 về việc Công ty Cổ phần Than Cọc sáu mua vật tư của Công ty Cổ phần Du lịch và Thương Mại - Vinacomin. - Hợp đồng 3071/HĐ-TCS ngày 13 tháng 7 năm 2023 về việc Công ty Cổ phần Than Cọc sáu mua vật tư của Công ty Cổ phần Du lịch và Thương Mại - Vinacomin. - Hợp đồng 3194/HĐ-TCS 	<p>30.392.514.075 VNĐ (đã bao gồm thuế VAT)</p> <p>2.354.400.000 đồng (đã bao gồm thuế VAT)</p> <p>604.632.000 đồng (chưa bao gồm thuế VAT)</p> <p>828.512.000 đồng(chưa bao gồm thuế VAT)</p> <p>735.089.000 đồng(chưa bao gồm thuế VAT)</p> <p>106.494.000 đồng (chưa bao gồm thuế VAT)</p> <p>1.772.594.000 đồng (chưa bao gồm thuế</p>	<ul style="list-style-type: none"> - Trong tháng nếu Bên B vi phạm về tiến độ và chất lượng bữa ăn (có biên bản xác nhận hai bên) 03 lần/tháng thì Bên B bị phạt 0,05% giá trị thực hiện trong tháng; - Bên B đề xảy ra mất an toàn vệ sinh thực phẩm (có biên bản xác nhận của cơ quan có thẩm quyền) Bên B sẽ bị phạt 5% giá trị thực hiện trong tháng và Bên A có quyền đơn phương chấm dứt hợp đồng. <p>Thời gian giao hàng đến hết tháng 6 năm 2023</p> <p>Thời gian giao hàng đến hết tháng 6 năm 2023</p> <p>Thời gian giao hàng đến hết tháng 12 năm 2023</p> <p>Thời gian giao hàng đến hết tháng 12 năm 2023</p>	<p>Đại hội đồng cổ đông.</p>
---	--	--	------------------------------

BẢN CÁO BẠCH PHÁT HÀNH ĐỀ HOÁN ĐỔI

<p>ngày 19 tháng 7 năm 2023 về việc Công ty Cổ phần Than Cọc sáu mua vật tư của Công ty Cổ phần Du lịch và Thương Mại - Vinacomin.</p> <p>- Hợp đồng 3892/HĐ-TCS ngày 28 tháng 8 năm 2023 về việc Công ty Cổ phần Than Cọc sáu mua vật tư của Công ty Cổ phần Du lịch và Thương Mại - Vinacomin.</p> <p>- Hợp đồng 4786/HĐ-TCS ngày 21 tháng 10 năm 2023 về việc Công ty Cổ phần Than Cọc sáu mua vật tư của Công ty Cổ phần Du lịch và Thương Mại - Vinacomin.</p> <p>- Hợp đồng 5553/HĐ-TCS ngày 22 tháng 12 năm 2022 về việc HĐ nguyên tắc cung cấp dịch vụ ăn uống hội nghị tiếp khách năm 2023</p>	<p>VAT)</p> <p>1.460.400.000 đồng (chưa bao gồm thuế VAT)</p> <p>Hợp đồng nguyên tắc không có giá trị cụ thể</p>	<p>Thời gian giao hàng đến hết tháng 12 năm 2023</p> <p>Thời gian giao hàng đến hết tháng 12 năm 2023</p> <p>Nếu trong quá trình phục vụ dịch vụ ăn uống hội nghị tiếp khách, dịch vụ bên B cung cấp không đảm bảo chất lượng vệ sinh an toàn thực phẩm thì bên B phải chịu trách nhiệm bồi thường 100% kinh phí xét nghiệm, kinh phí chữa bệnh, phục hồi sức khỏe, kinh phí thanh tra, điều tra và chịu trách nhiệm hoàn toàn trước các cơ quan nhà nước, pháp luật và bên A có quyền đơn phương chấm dứt hợp đồng thuê bên B cung cấp dịch vụ ăn uống hội nghị tiếp khách năm 2023.</p>	
<p>Hợp đồng giao dịch với CN Vân Long - Công ty CP Du lịch và Thương mại - Vinacomin và TC6:</p> <p>- Hợp đồng số 250/HĐ-TCS ngày 13 tháng 1 năm 2023 v/v chi nhánh Vân Long - Công ty Cổ phần Du lịch và Thương Mại - Vinacomin đóng góp sửa chữa đường và</p>	<p>a) Đối với xe vận chuyển hàng hoá có tải: 500 đồng/Tkm (Năm trăm đồng)</p> <p>b) Đối với xe không tải: 10.000 đồng/lượt (Mười nghìn đồng)- áp dụng đối với xe có tải trọng từ 10 tấn trở lên.</p>	<p>Thời gian thực hiện đến hết 31 tháng 12 năm 2023.</p>	<p>Đại hội đồng cổ đông.</p>

BẢN CÁO BẠCH PHÁT HÀNH ĐỀ HOÁN ĐỔI

vệ sinh môi trường với Công ty CP Than Cọc sáu - viancomin	Đơn giá các mục a và b chưa bao gồm thuế VAT, thuế suất theo qui định của Nhà nước.		
Hợp đồng, giao dịch giữa Viện Khoa Học Mỏ - Vinacomin (là đơn vị thành viên trực thuộc TKV) và TC6: - Hợp đồng số 5532/HĐ-TCS ngày 11 tháng 12 năm 2023 về việc thực hiện gói thầu số 02: tư vấn thẩm tra báo cáo nghiên cứu khả thi thuộc đề cương và dự toán báo cáo nghiên cứu khả thi đầu tư xây dựng dự án sửa chữa lò số 2 - Hệ thống thoát nước +28.	100.000.000 đồng (đã bao gồm thuế VAT)	Thời gian thực hiện hợp đồng 15 ngày (không bao gồm thời gian chỉnh sửa, hoàn thiện dự án và phê duyệt dự án, nghiệm thu, thanh quyết toán) kể từ thời điểm hai bên ký kết hợp đồng và có đầy đủ tài liệu phục vụ thẩm tra.	Đại hội đồng cổ đông.

11. Các khoản nợ đối với Công ty: Không có

12. Lợi ích liên quan của Bà Nguyễn Thị Lương Anh tại doanh nghiệp khác hoạt động kinh doanh trong cùng lĩnh vực với TC6 hoặc là khách hàng/nhà cung cấp lớn của TC6: Bà Nguyễn Thị Lương Anh hiện đang hưởng lương/thù lao chức vụ tại các Công ty sau:

- a. Tập đoàn Công nghiệp Than - Khoáng sản Việt Nam.
 - Hoạt động kinh doanh chính của doanh nghiệp: kinh doanh than.
 - Mọi quan hệ của Tập đoàn Công nghiệp Than - Khoáng sản Việt Nam với TC6: Tập đoàn Công nghiệp Than - Khoáng sản Việt Nam đang sở hữu 21.122.469 cổ phần, chiếm 65% vốn điều lệ của TC6.
 - Mọi quan hệ giữa những người có liên quan của Tập đoàn Công nghiệp Than - Khoáng sản Việt Nam với TC6: không có.
 - Phương án kiểm soát xung đột lợi ích: Các Hợp đồng, giao dịch giữa Tổ Chức phát hành và Tập đoàn Công nghiệp Than - Khoáng sản Việt Nam (nếu có) đều được ĐHĐCĐ hoặc HĐQT phê duyệt theo quy định tại Điều lệ và Quy chế nội bộ về quản trị công ty.
- b. Công ty Cổ phần Than Hà Tu - Vinacomin.
 - Hoạt động kinh doanh chính của doanh nghiệp: kinh doanh than.
 - Mọi quan hệ của Công ty Cổ phần Than Hà Tu với TC6: không có.
 - Mọi quan hệ giữa những người có liên quan của Công ty Cổ phần Than Hà Tu với TC6:
 - + Tập đoàn Công nghiệp Than - Khoáng sản Việt Nam (TKV đang sở hữu 65% vốn điều lệ của Công ty Cổ phần Than Hà Tu) đang sở hữu 21.122.469 cổ phần, chiếm 65% vốn điều lệ của TC6.
 - + Bà Nguyễn Thị Lương Anh hiện đang là Trưởng Ban kiểm soát Công ty Cổ phần Than Hà Tu.
 - Phương án kiểm soát xung đột lợi ích: Các Hợp đồng, giao dịch giữa Tổ Chức phát hành và Cổ phần Than Hà Tu (nếu có) đều được ĐHĐCĐ hoặc HĐQT phê duyệt theo quy định tại

Điều lệ và Quy chế nội bộ về quản trị công ty.

c. Công ty cổ phần Than Đèo Nai - Vinacomin.

- Hoạt động kinh doanh chính của doanh nghiệp: kinh doanh than.
- Mọi quan hệ của Công ty cổ phần Than Đèo Nai - Vinacomin với TC6: không có.
- Mọi quan hệ giữa những người có liên quan của Công ty cổ phần Than Đèo Nai - Vinacomin với TC6:

+ Tập đoàn Công nghiệp Than - Khoáng sản Việt Nam (TKV đang sở hữu 65% vốn điều lệ của Công ty cổ phần Than Đèo Nai - Vinacomin) đang sở hữu 21.122.469 cổ phần, chiếm 65% vốn điều lệ của TC6.

+ Bà Nguyễn Thị Lương Anh hiện đang là Trưởng Ban kiểm soát Công ty Cổ phần Than Đèo Nai.

- Phương án kiểm soát xung đột lợi ích: Các Hợp đồng, giao dịch giữa Tổ Chức phát hành và Công ty cổ phần Than Đèo Nai - Vinacomin (nếu có) đều được ĐHĐCĐ hoặc HĐQT phê duyệt theo quy định tại Điều lệ và Quy chế nội bộ về quản trị công ty.

d. Công ty cổ phần Du lịch và Thương mại - Vinacomin.

- Hoạt động kinh doanh chính của doanh nghiệp: du lịch, khách sạn.
- Mọi quan hệ của Công ty cổ phần Du lịch và Thương mại - Vinacomin với TC6: không có.
- Mọi quan hệ giữa những người có liên quan của Công ty cổ phần Du lịch và Thương mại - Vinacomin với TC6:

+ Tập đoàn Công nghiệp Than - Khoáng sản Việt Nam (TKV là cổ đông sở hữu 36% vốn điều lệ của Công ty cổ phần Du lịch và Thương mại - Vinacomin) đang sở hữu 19.135.414 cổ phần, chiếm 65% vốn điều lệ của TDN.

+ Bà Nguyễn Thị Lương Anh hiện đang là thành viên Ban kiểm soát Công ty Cổ phần Du lịch và Thương mại - Vinacomin.

- Phương án kiểm soát xung đột lợi ích: Các Hợp đồng, giao dịch giữa Tổ Chức phát hành và Công ty cổ phần Du lịch và Thương mại - Vinacomin (nếu có) đều được ĐHĐCĐ hoặc HĐQT phê duyệt theo quy định tại Điều lệ và Quy chế nội bộ về quản trị công ty.

e. Viện công nghệ Khoa học công nghệ mỏ - Vinacomin.

- Hoạt động kinh doanh chính của doanh nghiệp: Nghiên cứu, chế thử, sản xuất, tư vấn, đào tạo, chuyển giao công nghệ và thực hiện các dịch vụ khác trong lĩnh vực mỏ.
- Mọi quan hệ của Viện công nghệ Khoa học công nghệ mỏ - Vinacomin với TC6: không có.
- Mọi quan hệ giữa những người có liên quan của Viện công nghệ Khoa học công nghệ mỏ - Vinacomin với TC6:

+ Tập đoàn Công nghiệp Than - Khoáng sản Việt Nam (TKV là đơn vị chủ quản của Viện công nghệ Khoa học công nghệ mỏ - Vinacomin) đang sở hữu 21.122.469 cổ phần, chiếm 65% vốn điều lệ của TC6.

+ Bà Nguyễn Thị Lương Anh hiện đang là kiểm soát viên của Viện công nghệ Khoa học công nghệ mỏ - Vinacomin.

- Phương án kiểm soát xung đột lợi ích: Các Hợp đồng, giao dịch giữa Tổ Chức phát hành và Viện công nghệ Khoa học công nghệ mỏ - Vinacomin (nếu có) đều được ĐHĐCĐ hoặc HĐQT phê duyệt theo quy định tại Điều lệ và Quy chế nội bộ về quản trị công ty.

14.2.2. Bà Vũ Thiện Thành - Thành viên BKS

1. Tên:	VŨ THIÊN THÀNH
2. Ngày sinh:	15/01/1977

BẢN CÁO BẠCH PHÁT HÀNH ĐỀ HOÁN ĐỔI

3. Quốc tịch:	Việt Nam	
4. Trình độ học vấn:	12/12	
5. Năng lực chuyên môn:	Kỹ sư Kinh tế và Quản trị doanh nghiệp	
6. Chức vụ đã và đang nắm giữ tại Công ty: Thành viên Ban kiểm soát		
Thời gian	Đơn vị công tác	Chức vụ
12/1995 - 9/1997	PX Cơ điện, Mỏ Than Cọc Sáu.	Công nhân
10/1997 - 01/2002	Đội xe 2, Công ty Than Cọc Sáu.	Công nhân
02/2002 - 03/2007	Phòng Kế hoạch Tiêu thụ Công ty cổ phần Than Cọc Sáu - TKV.	Chuyên viên
04/2007 đến nay	Phòng Kế hoạch Công ty cổ phần Than Cọc Sáu - Vinacomin.	Phó Trưởng phòng
04/2014 đến nay	Công ty cổ phần Than Cọc Sáu - Vinacomin	Thành viên Ban kiểm soát
7. Chức vụ đã và đang nắm giữ tại các Tổ chức khác: Không có		
8. Số lượng, tỷ lệ sở hữu chứng khoán tại Tổ chức phát hành của cá nhân, người đại diện theo ủy quyền và những người có liên quan:		
	Số lượng cổ phần sở hữu	Tỷ lệ sở hữu
Số lượng, tỷ lệ sở hữu chứng khoán tại Tổ chức phát hành của cá nhân	650 cổ phần	0,002%
Số lượng, tỷ lệ sở hữu chứng khoán tại Tổ chức phát hành của người đại diện theo ủy quyền	Không có	Không có
Số lượng, tỷ lệ sở hữu chứng khoán tại Tổ chức phát hành của những người có liên quan	Không có	Không có
9. Thông tin về những người có liên quan đồng thời là cổ đông, người nội bộ của Tổ chức phát hành: Không có		
10. Lợi ích liên quan đối với Tổ chức phát hành:		
	2022	2023
10.1. Thù lao, tiền lương	- Tiền lương: 154.113.000 đồng - Thù lao TV BKS: 52.560.000 đồng	- Tiền lương: 145.916.000 đồng - Thù lao TV BKS: 52.560.000 đồng
10.2. Lợi ích khác (tiền thưởng; cổ phiếu được nhận theo chương trình lựa chọn cho người lao động (số lượng, giá...))	Không có	Không có
10.3. Hợp đồng, giao dịch đang thực hiện hoặc đã ký kết và chưa thực hiện giữa bà Vũ Thiện Thành với Công ty: Không có		

BẢN CÁO BẠCH PHÁT HÀNH ĐỀ HOÁN ĐỔI

10.4. Hợp đồng, giao dịch đang thực hiện hoặc đã ký kết và chưa thực hiện giữa người có liên quan của bà Vũ Thiện Thành với Công ty: Không có

11. Các khoản nợ đối với Công ty: Không có

12. Lợi ích liên quan của bà Vũ Thiện Thành tại doanh nghiệp khác hoạt động kinh doanh trong cùng lĩnh vực với TC6 hoặc là khách hàng/nhà cung cấp lớn của TC6: Không có.

14.2.3. Bà Trần Thị Điệp - Thành viên BKS

1. Tên:	TRẦN THỊ ĐIỆP	
2. Ngày sinh:	18/11/1976	
3. Quốc tịch:	Việt Nam	
4. Trình độ học vấn:	12/12	
5. Năng lực chuyên môn:	Kỹ sư Kinh tế và Quản trị doanh nghiệp	
6. Chức vụ đã và đang nắm giữ tại Công ty: Thành viên Ban kiểm soát		
Thời gian	Đơn vị công tác	Chức vụ
11/1997 - 06/2002	PXSC ô tô, Công ty Than Cọc Sáu	Công nhân
7/2002 - 05/2019	Phòng Kế toán - Thống kê - Tài chính, Công ty cổ phần Than Cọc Sáu - Vinacomin.	Chuyên viên
06/2019 - 14/01/2021	Phòng Thanh tra- Bảo vệ - Kiểm toán, Công ty cổ phần Than Cọc Sáu - Vinacomin.	Phó Trưởng phòng phụ trách công tác kiểm toán nội bộ.
15/01/2021 đến nay	Phòng Thanh tra - Bảo vệ - Kiểm toán, Công ty cổ phần Than Cọc Sáu - Vinacomin	Phó Trưởng phòng, Người phụ trách kiểm toán nội bộ.
16/05/2020 đến nay	Công ty cổ phần Than Cọc Sáu - Vinacomin.	Thành viên Ban kiểm soát
7. Chức vụ đã và đang nắm giữ tại các Tổ chức khác: Không có		
8. Số lượng, tỷ lệ sở hữu chứng khoán tại Tổ chức phát hành của cá nhân, người đại diện theo ủy quyền và những người có liên quan:		
	Số lượng cổ phần sở hữu	Tỷ lệ sở hữu
Số lượng, tỷ lệ sở hữu chứng khoán tại Tổ chức phát hành của cá nhân	650 cổ phần	0,002%
Số lượng, tỷ lệ sở hữu chứng khoán tại Tổ chức phát hành của người đại diện theo ủy quyền	Không có	Không có
Số lượng, tỷ lệ sở hữu chứng khoán tại Tổ chức phát hành của những người có liên quan	Không có	Không có

BẢN CÁO BẠCH PHÁT HÀNH ĐỀ HOÁN ĐỔI

9. Thông tin về những người có liên quan đồng thời là cổ đông, người nội bộ của Tổ chức phát hành:					
TT	Họ và Tên	Mối quan hệ	Chức vụ tại TCPH	Số lượng cổ phần tại TCPH	Tỷ lệ sở hữu
1	Nguyễn Hữu Quang	Chồng	Không có.	975 cổ phần	0,003%
10. Lợi ích liên quan đối với Tổ chức phát hành:					
			2022	2023	
10.1. Thù lao, tiền lương			- Tiền lương: 154.113.000 đồng - Thù lao TV BKS: 52.560.000 đồng	- Tiền lương: 155.094.123 đồng - Thù lao TV BKS: 52.560.000 đồng	
10.2. Lợi ích khác (tiền thưởng; cổ phiếu được nhận theo chương trình lựa chọn cho người lao động (số lượng, giá...))			Không có	Không có	
10.3. Hợp đồng, giao dịch đang thực hiện hoặc đã ký kết và chưa thực hiện giữa bà Trần Thị Diệp với Công ty: Không có					
10.4. Hợp đồng, giao dịch đang thực hiện hoặc đã ký kết và chưa thực hiện giữa người có liên quan của bà Trần Thị Diệp với Công ty: Không có					
11. Các khoản nợ đối với Công ty: Không có					
12. Lợi ích liên quan của bà Trần Thị Diệp tại doanh nghiệp khác hoạt động kinh doanh trong cùng lĩnh vực với TC6 hoặc là khách hàng/nhà cung cấp lớn của TC6: Không có					

14.3. Ban Giám đốc

14.3.1. Ông Nguyễn Văn Thuấn - Giám đốc

Thông tin đã được trình bày tại mục 14.1.1.

14.3.2. Ông Nguyễn Tấn Long - Phó Giám đốc

Thông tin đã được trình bày tại mục 14.1.2.

14.3.3. Ông Đinh Thái Bình - Phó Giám đốc

Thông tin đã được trình bày tại mục 14.1.3.

14.3.4. Ông Trần Nhật Quang - Phó Giám đốc

1. Tên:	TRẦN NHẬT QUANG
2. Ngày sinh:	02/09/1971
3. Quốc tịch:	Việt Nam
4. Trình độ học vấn:	12/12
5. Năng lực chuyên môn:	Kỹ sư Kỹ thuật khai thác Kinh tế Vận tải

6. Chức vụ đã và đang nắm giữ tại Công ty: **Phó Giám đốc**

BẢN CÁO BẠCH PHÁT HÀNH ĐỀ HOÁN ĐỔI

Thời gian	Đơn vị công tác	Chức vụ
01/1988 - 05/1990	Trường đào tạo mỏ Than Cọc Sáu	Công nhân vừa học vừa làm
6/1990 - 12/1996	Phân xưởng Sửa chữa ô tô, mỏ Than Cọc Sáu	Thợ sửa chữa ô tô
01/1997 - 05/2004	Phân xưởng Sửa chữa ô tô, mỏ Than Cọc Sáu	Đốc Công
06/2004 - 02/2008	Phân xưởng Sửa chữa ô tô, mỏ Than Cọc Sáu	Phó Quản đốc
03/2008 - 08/2008	Phân xưởng vận tải ô tô số 8, Công ty cổ phần Than Cọc Sáu - Vinacomin	Quyền Quản đốc
09/2008 - 06/2009	Phân xưởng vận tải ô tô số 8, Công ty cổ phần Than Cọc Sáu - Vinacomin	Quản đốc
07/2009 - 08/2009	Phòng Lao động tiền lương, Công ty cổ phần Than Cọc Sáu - Vinacomin	Phó Trưởng phòng
09/2009 - 11/2014	Phòng Lao động tiền lương, Công ty cổ phần Than Cọc Sáu - Vinacomin	Trưởng phòng
11/2014 - 04/2023	Phòng Lao động tiền lương, Công ty cổ phần Than Cọc Sáu - Vinacomin	Trưởng phòng
06/04/2023 đến nay	Công ty cổ phần Than Cọc Sáu-Vinacomin	Phó Giám đốc
7. Chức vụ đã và đang nắm giữ tại các Tổ chức khác: Không có		
8. Số lượng, tỷ lệ sở hữu chứng khoán tại Tổ chức phát hành của cá nhân, người đại diện theo ủy quyền và những người có liên quan:		
	Số lượng cổ phần sở hữu	Tỷ lệ sở hữu
Số lượng, tỷ lệ sở hữu chứng khoán tại Tổ chức phát hành của cá nhân	2.087 cổ phần	0,0064%
Số lượng, tỷ lệ sở hữu chứng khoán tại Tổ chức phát hành của người đại diện theo ủy quyền	Không có	Không có
Số lượng, tỷ lệ sở hữu chứng khoán tại Tổ chức phát hành của những người có liên quan	Không có	Không có
9. Thông tin về những người có liên quan đồng thời là cổ đông, người nội bộ của Tổ chức phát hành: Không có		
10. Lợi ích liên quan đối với Tổ chức phát hành:		
	2022	2023
<i>10.1. Thù lao, tiền lương</i>	- Tiền lương: không có - Thù lao: không có	- Tiền lương: 281.610.193 đồng - Thù lao: không có.
<i>10.2. Lợi ích khác (tiền thưởng; cổ phiếu được nhận theo chương trình lựa chọn cho người lao động (số lượng, giá...))</i>	Không có	Không có

BẢN CÁO BẠCH PHÁT HÀNH ĐỀ HOÁN ĐỔI

10.3. Hợp đồng, giao dịch đang thực hiện hoặc đã ký kết và chưa thực hiện giữa ông Trần Nhật Quang với Công ty: Không có
10.4. Hợp đồng, giao dịch đang thực hiện hoặc đã ký kết và chưa thực hiện giữa người có liên quan của ông Trần Nhật Quang với Công ty: Không có
11. Các khoản nợ đối với Công ty: Không có
12. Lợi ích liên quan của ông Trần Nhật Quang tại doanh nghiệp khác hoạt động kinh doanh trong cùng lĩnh vực với TC6 hoặc là khách hàng/nhà cung cấp lớn của TC6: Không có.

14.4. Kế toán trưởng

Ông Phạm Thanh Phương - Kế toán trưởng

1. Tên:	PHẠM THANH PHƯƠNG	
2. Ngày sinh:	06/07/1974	
3. Quốc tịch:	Việt Nam	
4. Trình độ học vấn:	12/12	
5. Năng lực chuyên môn:	Thạc sĩ quản lý kinh tế, Cử nhân kế toán	
6. Chức vụ đã và đang nắm giữ tại Công ty: Kế toán trưởng		
Thời gian	Đơn vị công tác	Chức vụ
12/1995 - 11/1998	Phân xưởng Bảo dưỡng mỏ Than Cọc Sáu	Công nhân
12/1998-02/2008	Phòng Kế toán Thống kê - Tài chính mỏ Than Cọc Sáu, Công ty cổ phần Than Cọc Sáu	Chuyên viên
03/2008-10/2019	Phòng Kế toán tài chính mỏ Than Cọc Sáu, Công ty cổ phần Than Cọc Sáu - Vinacomin	Phó Trưởng phòng
11/2019-09/2020	Phòng Kế toán Thống kê - Tài chính Công ty cổ phần Than Cọc Sáu - Vinacomin	Phụ trách phòng KTTK - TC, Phụ trách công tác Kế toán - Tài chính của Công ty
22/10/2020 đến nay	Công ty cổ phần Than Cọc Sáu - Vinacomin	Kế toán trưởng
7. Chức vụ đã và đang nắm giữ tại các Tổ chức khác: Không có		
8. Số lượng, tỷ lệ sở hữu chứng khoán tại Tổ chức phát hành của cá nhân, người đại diện theo ủy quyền và những người có liên quan:		
	Số lượng cổ phần sở hữu	Tỷ lệ sở hữu
Số lượng, tỷ lệ sở hữu chứng khoán tại Tổ chức phát hành của cá nhân	5.200 cổ phần	0,016%
Số lượng, tỷ lệ sở hữu chứng khoán tại Tổ chức phát hành của người đại diện theo ủy quyền	Không có	Không có

BẢN CÁO BẠCH PHÁT HÀNH ĐỂ HOÁN ĐỔI

Số lượng, tỷ lệ sở hữu chứng khoán tại Tổ chức phát hành của những người có liên quan:		Không có	Không có		
9. Thông tin về những người có liên quan đồng thời là cổ đông, người nội bộ của Tổ chức phát hành:					
TT	Họ và Tên	Mối quan hệ	Chức vụ tại TCPH	Số lượng cổ phần tại TCPH	Tỷ lệ sở hữu
1	Phạm Thanh Cường	Em ruột	Không có	927	0,0002%
2	Đỗ Thị Thu Hợp	Em dâu	Không có	462	0,0014%
10. Lợi ích liên quan đối với Tổ chức phát hành:					
			2022	2023	
10.1. Thù lao, tiền lương			- Tiền lương: 288.00.000 đồng - Thù lao: Không có	- Tiền lương: 267.784.000 đồng - Thù lao: Không có	
10.2. Lợi ích khác (tiền thưởng; cổ phiếu được nhận theo chương trình lựa chọn cho người lao động (số lượng, giá...))			Không có	Không có	
10.3. Hợp đồng, giao dịch đang thực hiện hoặc đã ký kết và chưa thực hiện giữa ông Phạm Thanh Phương với Công ty: Không có					
10.4. Hợp đồng, giao dịch đang thực hiện hoặc đã ký kết và chưa thực hiện giữa người có liên quan của ông Phạm Thanh Phương với Công ty: Không có					
11. Các khoản nợ đối với Công ty: Không có					
12. Lợi ích liên quan của ông Phạm Thanh Phương tại doanh nghiệp khác hoạt động kinh doanh trong cùng lĩnh vực với TC6 hoặc là khách hàng/nhà cung cấp lớn của TC6: Không có					

15. Chính sách chia lợi nhuận hoặc cổ tức

Công ty thực hiện chi trả cổ tức theo quy định của Luật Doanh nghiệp, Điều lệ Công ty và các quy định khác của pháp luật liên quan. Theo đó, phương án phân phối lợi nhuận và tỷ lệ chi trả cổ tức do HĐQT xây dựng, đề xuất và ĐHĐCĐ quyết định trên các nguyên tắc sau:

- Cổ tức sẽ được công bố và chi trả từ lợi nhuận còn lại của Công ty cho các cổ đông theo tỷ lệ vốn góp;
- Chính sách trả cổ tức cho cổ đông của Công ty: Công ty kinh doanh có lãi, đã hoàn thành nghĩa vụ nộp thuế theo quy định của pháp luật, hài hoà giữa lợi ích của cổ đông và định hướng phát triển dài hạn, đảm bảo tính hoạt động liên tục của Công ty.
- Tỷ lệ chi trả cổ tức cho cổ đông qua các năm như sau:
 - Công ty thực hiện chi trả cổ tức 4,5% trong năm 2021 từ kết quả SXKD năm 2020.
 - Công ty thực hiện chi trả cổ tức 0% trong năm 2022 từ kết quả SXKD năm 2021.

16. Chính sách đối với người lao động

- Cơ cấu lao động:

Bảng 27. Cơ cấu lao động của TC6

Tiêu chí phân loại	Bình quân năm 2022		Bình quân năm 2023		Tại 31/12/2023	
	Số người	Tỷ lệ %	Số người	Tỷ lệ %	Số người	Tỷ lệ %
I. Phân theo trình độ lao động	2166	100	2027	100	1964	100
1. Thạc sỹ, Tiến sỹ và sau Đại học	19	0,88	17	0,84	17	0,86
2. Đại học, Cao đẳng	510	23,55	494	24,37	483	24,60
3. Trung cấp, Sơ cấp và chứng chỉ nghề	1545	71,32	1438	70,94	1390	70,77
4. Lao động phổ thông	92	4,25	78	3,85	74	3,77
II. Phân theo tính chất hợp đồng lao động	2166	100	2027	100	1964	100
1. Không phải ký hợp đồng lao động	6	0,28	6	0,30	6	0,30
2. Lao động không xác định thời hạn	2145	99,03	2009	99,11	1941	98,8
3. Lao động hợp đồng thời hạn từ 6 tháng÷3 năm	15	0,69	12	0,59	17	0,9
4. Lao động thử việc và thời vụ	0	0	0	0	0	0

(Nguồn: TC6)

- Chính sách đào tạo, lương thưởng, trợ cấp:
 - Áp dụng cơ chế trả lương khoán sản phẩm đến các Công trường, Phân Xưởng. Quỹ tiền lương trả trực tiếp cho người lao động theo đơn giá sản phẩm trên cơ sở biên lao động và khối lượng công việc giao khoán; công tác đảm bảo an toàn, vệ sinh lao động; lương khuyến khích người lao động có trình độ chuyên môn, kỹ thuật cao, tay nghề giỏi, trả lương chế độ (lương nghỉ lễ, phép, học ...);
 - Ngoài tiền lương trả theo giao khoán sản phẩm, Công ty trả lương khuyến khích người lao động làm việc có năng suất, chất lượng, ngày công lao động cao, có thành tích xuất sắc trong công tác, giữ gìn an toàn, vệ sinh lao động, tiết kiệm chi phí.
 - Các chế độ về ăn ca, bồi dưỡng độc hại đều được Công ty thực hiện đúng theo các quy định hướng dẫn của nhà nước, của Tập đoàn và được quy định cụ thể trong quy chế, quy định quản lý của Công ty đã ban hành.

- Ngoài những quyền lợi được quy định trong Bộ Luật Lao động, người lao động trong công ty còn được hưởng nhiều đãi ngộ dưới các hình thức như du lịch, nghỉ mát, trợ cấp khi thai sản và ốm đau, trợ cấp khó khăn...
- Trong công tác đào tạo, Công ty đã chú trọng đến công tác tự đào tạo và đào tạo tại chỗ và đã dành sự quan tâm thiết thực đến khuyến khích các cán bộ trẻ nâng cao trình độ chuyên môn.
- Với lực lượng lao động đông đảo, Công ty thường xuyên tổ chức các hoạt động thi đua văn thể (thể thao, văn nghệ) nhằm nâng cao tinh thần đoàn kết, sự gắn bó với Công ty, thể hiện sự quan tâm của ban lãnh đạo Công ty đến đời sống của người lao động.

17. Thông tin về những cam kết nhưng chưa thực hiện của Công ty

Không có.

18. Các thông tin, nghĩa vụ nợ tiềm ẩn, tranh chấp kiện tụng liên quan tới Công ty có thể ảnh hưởng đến hoạt động kinh doanh, tình hình tài chính của Công ty, đợt phát hành cổ phiếu để hoán đổi theo hợp đồng hợp nhất, tỷ lệ hoán đổi cổ phiếu

Không có.

19. Thông tin về cam kết của Công ty không thuộc trường hợp đang bị truy cứu trách nhiệm hình sự hoặc đã bị kết án về một trong các tội xâm phạm trật tự quản lý kinh tế mà chưa được xóa án tích

Công ty cổ phần Than Cọc Sáu - Vinacomin cam kết Công ty không thuộc trường hợp đang bị truy cứu trách nhiệm hình sự hoặc đã bị kết án về một trong các tội xâm phạm trật tự quản lý kinh tế mà chưa được xóa án tích.

B. CÔNG TY CỔ PHẦN THAN ĐÈO NAI - VINACOMIN

1. Thông tin chung về Công ty

- Tên đầy đủ: CÔNG TY CỔ PHẦN THAN ĐÈO NAI - VINACOMIN
- Tên viết tắt: VDNC
- Tên viết bằng tiếng nước ngoài: VINACOMIN DEO NAI COAL JOINT STOCK COMPANY
- Giấy CNĐKDN số: 5700101299, đăng ký lần đầu ngày 01/01/2007, thay đổi lần thứ 4 ngày 22/12/2021 do Sở Kế hoạch và Đầu tư tỉnh Quảng Ninh cấp.
- Địa chỉ: Số 42, phố Kim Đồng, Phường Cẩm Tây, Thành phố Cẩm Phả, Tỉnh Quảng Ninh, Việt Nam
- Điện thoại: 0203.3864 251
- Fax: 0203.3863 942
- Vốn điều lệ: 294.390.970.000 đồng.

- Ngành nghề kinh doanh chính: khai thác than.
- Người đại diện theo pháp luật: Ông Đặng Thanh Bình – Giám đốc.
- Mã cổ phiếu: TDN
- Sàn niêm yết: Sở Giao dịch Chứng khoán Hà Nội (HNX)
- Logo Công ty:



2. Tóm tắt quá trình hình thành và phát triển của Công ty

- Trước ngày giải phóng vùng mỏ (tháng 4/1955), Công ty Than Đèo Nai là một công trường khai thác than thuộc Công ty khai thác than Bắc Kỳ của Pháp. Sau ngày giải phóng, Công ty Than Đèo Nai trực thuộc Xí nghiệp Than Cẩm Phả với chức năng kinh doanh chính là khai thác than lộ thiên.
- Ngày 01 tháng 8 năm 1960, Bộ Công nghiệp Nặng ra Quyết định giải thể Xí nghiệp Than Cẩm Phả để thành lập các Mỏ than mới. Mỏ than Đèo Nai (nay là Công ty Cổ phần Than Đèo Nai - Vinacomin) được thành lập và Công ty lấy ngày 01 tháng 8 năm 1960 là ngày thành lập của Công ty.
- Ngày 17 tháng 9 năm 1996, Bộ trưởng Bộ Công nghiệp ra Quyết định số 2601/QĐ/TCCB thành lập doanh nghiệp Nhà nước hạch toán độc lập: Mỏ Than Đèo Nai.
- Ngày 01 tháng 10 năm 2001, Hội đồng quản trị Tổng Công ty Than Việt Nam ra Quyết định số 405/QĐ-HĐQT chính thức đổi tên Mỏ Than Đèo Nai thành Công ty Than Đèo Nai - doanh nghiệp thành viên hạch toán độc lập của Tổng Công ty Than Việt Nam.
- Theo Quyết định số 1968/QĐ-BCN ngày 27/7/2006 của Bộ trưởng Bộ Công nghiệp về việc chuyển Công ty than Đèo Nai thuộc Tập đoàn Công nghiệp Than - Khoáng sản Việt Nam (TKV) thành Công ty cổ phần Than Đèo Nai. Công ty Than Đèo Nai đã thực hiện triển khai đầy đủ các bước cổ phần hóa theo quy định của Nhà nước và chính thức đi vào hoạt động theo Mô hình Công ty cổ phần kể từ ngày 01/01/2007 với tên giao dịch là Công ty cổ phần Than Đèo Nai - TKV. Vốn điều lệ của Công ty tại thời điểm cổ phần hóa là 80.000.000.000 đồng, trong đó phần vốn Nhà nước (Tập đoàn Công nghiệp Than - Khoáng sản Việt Nam) là 51%, cổ đông trong Công ty nắm giữ 29% và phần còn lại 20% do các cổ đông ngoài Công ty nắm giữ.
- Ngày 21 tháng 11 năm 2008, cổ phiếu của Công ty được niêm yết trên Trung tâm giao dịch chứng khoán Hà Nội (nay là Sở Giao dịch Chứng khoán Hà Nội) với mã chứng khoán: TDN.
- Công ty đã thực hiện 2 đợt tăng vốn điều lệ thông qua việc phát hành cổ phiếu thưởng cho cổ đông hiện hữu (năm 2011 và 2016). Vốn điều lệ hiện tại của Công ty là 294.390.970.000 đồng.

- Sau hơn 60 năm hình thành và phát triển, Than Đèo Nai luôn là đơn vị dẫn đầu của ngành Than, góp phần xây dựng Tập đoàn công nghiệp Than - Khoáng sản Việt Nam ngày càng vững mạnh, là trụ cột an ninh năng lượng quốc gia và Xây dựng tỉnh Quảng Ninh trở thành một tỉnh giàu đẹp. Công ty đã được nhận nhiều Huân chương lao động, huân, huy chương kháng chiến, bằng khen của Thủ tướng Chính phủ, bằng khen của các Bộ, ngành, địa phương; danh hiệu Anh hùng lực lượng vũ trang nhân dân; danh hiệu Anh hùng Lao động trong thời kỳ đổi mới, ghi nhận những đóng góp và cả hi sinh của biết bao thế hệ thợ mỏ Đèo Nai trong hơn nửa thế kỷ qua.

3. Cơ cấu tổ chức Công ty

BẢN CÁO BẠCH PHÁT HÀNH ĐỀ HOÁN ĐỔI

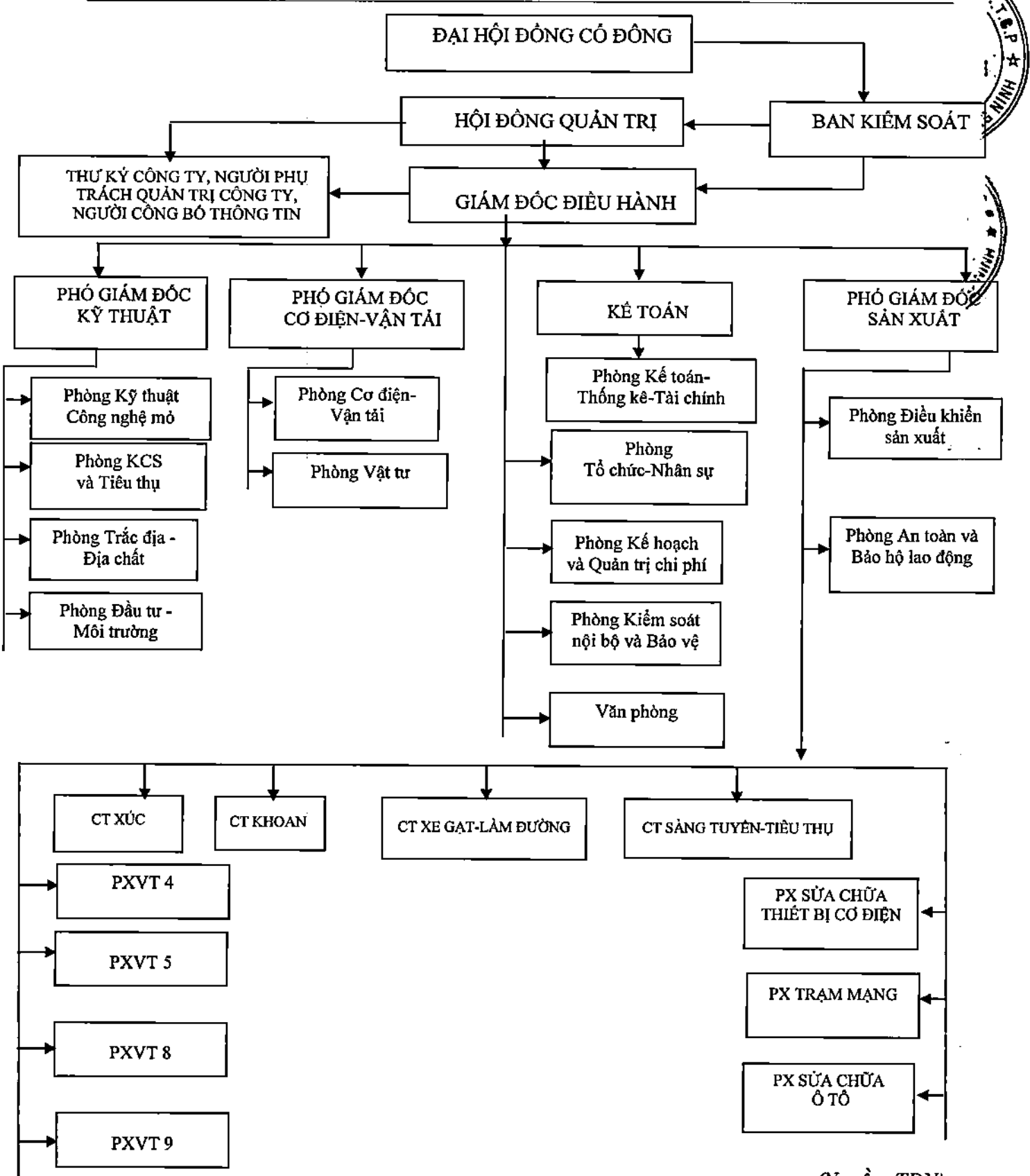

(Nguồn: TDN)

Chức năng, nhiệm vụ của Hội đồng quản trị, Ban Kiểm soát, Ban Giám đốc Công ty được trình bày tại mục 4. Cơ cấu quản trị và bộ máy quản lý của Công ty.

Chức năng, nhiệm vụ của các phòng ban:

a. Phòng Kỹ thuật Công nghệ mỏ (KCM)

▪ Chức năng

Tham mưu giúp việc cho Giám đốc về công tác quản lý kỹ thuật công nghệ khai thác phục vụ sản xuất đảm bảo được mục tiêu phát triển lâu dài của Công ty theo đúng các quy định của Tập đoàn và của Nhà nước.

▪ Nhiệm vụ:

- Tham mưu giúp Lãnh đạo Công ty trong công tác lập, thẩm định, phê duyệt thiết kế mỏ.
- Lập và triển khai kế hoạch kỹ thuật công nghệ dài hạn, trung hạn, ngắn hạn.
- Tham mưu ban hành các văn bản, quy định về lĩnh vực kỹ thuật khai thác mỏ.
- Tham gia nghiên cứu, ứng dụng các tiến bộ KHKT trong khai thác mỏ.
- Tham gia xây dựng các hệ thống định mức kinh tế kỹ thuật trong khai thác mỏ.

b. Phòng KCS và Tiêu thụ (KCS)

▪ Chức năng:

Tham mưu và chịu trách nhiệm trước Công ty, tổ chức thực hiện công việc thuộc chuyên môn nghiệp vụ về chất lượng than, công tác tiêu thụ than trong toàn Công ty.

▪ Nhiệm vụ:

- Quản lý hoàn thiện các tài liệu báo cáo về tài nguyên khoáng sản để phục vụ cho sản xuất và phát triển của Công ty. Lập kế hoạch phẩm cấp than theo định kỳ và kiểm soát quá trình từ khâu khai thác sàng tuyển gia công chế biến than.
- Kiểm tra nghiệm thu chất lượng than của các đơn vị sản xuất trong Công ty, đảm bảo trung thực khách quan chính xác. Chứng nhận về chất lượng than cho các đơn vị sản xuất về chất lượng, số lượng bán cho khách hàng để làm cơ sở thanh toán cho các đơn vị trong Công ty.
- Cùng các phòng quản lý, tham mưu, có biện pháp kịp thời để nâng cao, bảo đảm chất lượng than như: làm phẩm chất, pha trộn than, tận thu có chọn lọc... để đạt hiệu quả cao trong sản xuất kinh doanh của Công ty. Có biện pháp ngăn ngừa kịp thời việc sản xuất tiêu thụ than không đảm bảo chất lượng.
- Nghiên cứu khảo sát thị trường tiêu thụ than, giá cả để tham mưu cho lãnh đạo Công ty xây dựng kế hoạch sản xuất kinh doanh, tiêu thụ sản phẩm.
- Hàng tháng nghiệm thu đánh giá nhận xét công tác chất lượng sản phẩm than sản xuất và than tiêu thụ. Quản lý các trang thiết bị được giao quản lý, xây dựng các quy trình vận hành, nội quy sử dụng của các trang thiết bị.

c. Phòng Trắc địa - Địa chất (TĐ)

▪ Chức năng:

Tham mưu và chịu trách nhiệm trước Giám đốc tổ chức thực hiện mọi công việc chuyên môn thuộc nghiệp vụ Trắc địa - Địa chất trong toàn Công ty.

▪ Nhiệm vụ:

- Nghiên cứu các tài liệu kết quả khảo sát, đo đạc trên toàn bộ ranh giới thuộc Công ty quản lý để phục vụ sản xuất kinh doanh của Công ty có hiệu quả.
- Quản lý, hoàn thiện các tài liệu, mốc giới, báo cáo về Trắc địa - Địa chất, khảo sát địa hình, khoan thăm dò phục vụ tốt cho nhu cầu sản xuất, khai thác và phát triển của Công ty. Cập nhật địa hình theo định kỳ, cung cấp tài liệu cho công tác lập kế hoạch tháng, quý, năm, kế hoạch dài hạn.
- Chịu trách nhiệm trước giám đốc về khối lượng đo đạc khai thác than, đất đá trong toàn Công ty.
- Tham gia kiểm tra, giám sát các vấn đề kỹ thuật mỏ, thực hiện quy trình khai thác và quản lý ranh giới tài nguyên khoáng sản. Đo đạc trắc địa phục vụ cho các nhu cầu sản xuất của Công ty; Thường trực về nghiệm thu chất lượng sản phẩm hàng tháng.
- Lập kế hoạch đầu tư đổi mới trang thiết bị khảo sát, trắc địa. Quản lý và sử dụng có hiệu quả các thiết bị máy đo đạc trắc địa. Thường trực hội đồng nghiệm nghiệm thu khối lượng mỏ quý, năm.

d. Phòng Đầu tư - Môi trường (ĐM)

▪ Chức năng:

Là phòng thường trực giúp Giám đốc quản lý công tác đầu tư và xây dựng, tham mưu, tư vấn cho Giám đốc những nội dung liên quan đến đất đai, nhà ở; Quản lý, tổ chức thực hiện công tác bảo vệ môi trường trong Công ty.

Chịu trách nhiệm sửa chữa, xây dựng các công trình dân dụng và công nghiệp phục vụ sản xuất. Tham gia trồng cây xanh bảo vệ môi trường, chăm sóc và bảo vệ cây xanh, thực hiện các việc về vệ sinh môi trường lao động các khu vực, vị trí sản xuất được giao quản lý, đảm bảo luôn sạch, gọn.

▪ Nhiệm vụ:

- Tổng hợp quản lý, xây dựng kế hoạch, trình duyệt kế hoạch, tổ chức thực hiện và quản lý nguồn vốn theo cơ chế chính sách của Nhà nước.
- Tham gia lập quy hoạch và quản lý xây dựng theo quy hoạch trên toàn ranh giới đất đai thuộc Công ty quản lý.
- Đề xuất các giải pháp bảo vệ môi trường để hạn chế và ngăn chặn việc gây ô nhiễm môi trường trong quá trình khai thác, vận chuyển và chế biến than; xử lý chất thải công nghiệp, xử lý chất thải đối với khu vực khai thác cũng như khu dân cư liên quan.
- Căn cứ vào các quy định hiện hành của Nhà nước, Tập đoàn và điều kiện cụ thể của Công ty xây dựng các quy định quản lý về công tác bảo vệ môi trường và kịp thời bổ sung cho phù hợp với các quy định mới, đáp ứng yêu cầu quản lý của Công ty.
- Phối kết hợp cùng các đơn vị trong và ngoài Công ty tổ chức tuyên truyền, giáo dục, hướng dẫn CBCNV thực hiện tốt công tác bảo vệ môi trường.

e. Phòng Cơ điện - Vận tải (CV)

▪ Chức năng:

Tham mưu cho Giám đốc về công tác quản lý, vận hành, sử dụng, sửa chữa, trang bị mới thiết bị cơ điện, vận tải ô tô, máy công cụ, mạng máy tính, thiết bị văn phòng, thông tin liên lạc trong toàn Công ty; đảm bảo đạt hiệu quả cao và theo đúng quy định của ngành và của Nhà nước.

▪ **Nhiệm vụ:**

- Chủ trì tổng hợp chương trình chiến lược, lập quy hoạch hệ thống thiết bị cơ điện vận tải.
- Tổng hợp triển khai thực hiện kế hoạch sửa chữa lớn, bảo dưỡng, vận hành và nhu cầu đầu tư đổi mới trang thiết bị cơ điện vận tải trong Công ty.
- Tổ chức xây dựng, bổ sung, sửa đổi các quy trình công nghệ, quy trình sửa chữa, quy trình vận hành cho các thiết bị.
- Tổ chức thực hiện đầy đủ các văn bản quy phạm pháp quy của Nhà nước, các quy định của cấp trên và của Công ty về quản lý, sử dụng thiết bị cơ điện vận tải.
- Tổ chức, kiểm tra, giám sát tình trạng kỹ thuật thiết bị GPS, phần mềm quản lý hành trình hoạt động của xe. Báo cáo tình trạng hoạt động của thiết bị (thiết bị hoạt động, thiết bị hư hỏng).

f. **Phòng Vật tư (VT)**

▪ **Chức năng:**

Căn cứ kế hoạch sản xuất kinh doanh hàng năm của Công ty để lập kế hoạch và tổ chức thực hiện cung ứng vật tư, nhiên liệu, hàng hoá đáp ứng kịp thời nhu cầu sản xuất và các hoạt động khác của Công ty theo đúng nguyên tắc và quy chế điều hành của Tập đoàn và Luật doanh nghiệp.

▪ **Nhiệm vụ:**

Căn cứ nhu cầu vật tư từng kỳ (tháng, quý, năm, đột xuất) của các bộ phận trong Công ty để lập kế hoạch và thường trực tổ chức thực hiện cung ứng vật tư, nhiên liệu, hàng hoá đáp ứng kịp thời nhu cầu sản xuất và các hoạt động khác của Công ty theo đúng quy chế/quy định và Pháp luật. Chịu trách nhiệm quản lý công tác mua sắm, cấp phát và bảo quản thiết bị vật tư và cung ứng vật tư kịp thời cho sản xuất. Tham mưu cho công ty xây dựng quy chế/quy định trong công tác vật tư.

g. **Phòng Kế toán - Thống kê - Tài chính (KT)**

▪ **Chức năng:**

Tham mưu giúp Giám đốc Công ty tổ chức, điều hành hoạt động sản xuất kinh doanh (SXKD) trong 3 lĩnh vực chủ yếu là kế toán, thống kê và tài chính.

▪ **Nhiệm vụ:**

- Tổ chức và điều hành hoạt động của bộ máy kế toán - thống kê từ Công ty đến các Phân xưởng sản xuất đảm bảo đúng nguyên tắc và chế độ về tài chính, kế toán, thống kê của Nhà nước, đúng các quy định của địa phương, của ngành, của cấp trên và các quy định nội bộ trong Công ty.
- Thực hiện các thủ tục về hoạt động sử dụng vốn bằng tiền như thu, chi tiền mặt, chuyển

khoản, vay trả ngân hàng, thanh toán các chế độ với CBCNV, cân đối sắp xếp nguồn vốn đầu tư xây dựng cơ bản, đảm bảo đúng nguyên tắc, chế độ của Nhà nước, quy định của cấp trên và nội bộ Công ty.

- Thực hiện tổ chức công tác hạch toán kế toán, thống kê, phân tích hoạt động kinh tế phù hợp với quy mô và tổ chức sản xuất kinh doanh từng cấp, đáp ứng yêu cầu quản lý sản xuất kinh doanh của Công ty.
- Tổ chức việc luân chuyển chứng từ hạch toán kế toán, tính giá thành sản xuất than và các sản phẩm theo quy định. Thực hiện công tác kế toán đầu tư xây dựng cơ bản, tham gia công tác quản lý đầu tư, quyết toán các dự án đầu tư xây dựng cơ bản hoàn thành...
- Theo dõi tình hình thực hiện kế hoạch sản xuất kinh doanh, kế hoạch thu chi tài chính, thực hiện kỷ luật thu nộp ngân sách Nhà nước, thanh toán; Lập các báo cáo thống kê, kế toán tài chính theo quy định của Công ty, của cấp trên, của Nhà nước kịp thời, đầy đủ, đúng quy định.

h. Phòng Tổ chức - Nhân sự (TCNS)

▪ Chức năng:

Trực tiếp tham mưu, giúp việc Giám đốc Công ty về công tác tổ chức sản xuất, tổ chức cán bộ, công tác quản lý lao động, tiền lương, đào tạo bồi dưỡng nguồn nhân lực, công tác định mức lao động, thi đua, khen thưởng, công tác y tế, thực hiện các chế độ chính sách đối với người lao động.

▪ Nhiệm vụ:

- Quản lý các chức danh CBCNV, cán bộ thuộc diện Công ty quản lý từ điều động, bổ nhiệm, miễn nhiệm, kỷ luật, nâng lương, nghỉ chế độ...
- Thực hiện các chế độ chính sách đối với người lao động, các chế độ bồi dưỡng độc hại, bảo hộ lao động và các chế độ khác của các đơn vị trong Công ty.
- Xây dựng và quản lý định mức lao động; đơn giá tiền lương; tham mưu đề xuất chế độ chính sách theo đặc thù doanh nghiệp. Tham mưu đề xuất về phân phối thu nhập trên cơ sở các quy định của Nhà nước và Tập đoàn.
- Xây dựng và tổ chức thực hiện quy chế thi đua khen thưởng của Công ty, đảm bảo đúng pháp luật của nhà nước, quy định của cấp trên và khuyến khích, đẩy mạnh phong trào thi đua của CBCNV trong Công ty.
- Phối hợp, triển khai thực hiện việc tổ chức khám sức khỏe tuyển dụng; khám sức khỏe định kỳ; khám phát hiện bệnh nghề nghiệp; khám điều trị tai nạn lao động (TNLĐ); khám giám định hưu trí.

i. Phòng Kế hoạch và Quản trị chi phí (KH)

▪ Chức năng:

Tham mưu cho Giám đốc Công ty về công tác quản lý trong các lĩnh vực kế hoạch, quản trị chi phí của Công ty, nhằm đảm bảo sản xuất có hiệu quả, thu nhập của người lao động hợp lý và hoàn thành các chỉ tiêu kế hoạch chủ yếu, theo đúng nguyên tắc và quy chế điều hành của Tập đoàn và Luật doanh nghiệp.

▪ **Nhiệm vụ:**

- Phòng Kế hoạch làm nhiệm vụ tham mưu cho Giám đốc Công ty và thường trực trong các lĩnh vực kế hoạch, quản trị chi phí của Công ty nhằm đảm bảo sản xuất có hiệu quả và hoàn thành các chỉ tiêu kế hoạch chủ yếu.
- Phụ trách công tác hợp đồng, công tác thuê ngoài các công đoạn theo đúng quy định của Nhà nước, Tập đoàn và của Công ty.

j. **Phòng Kiểm soát nội bộ và Bảo vệ (KB)**

▪ **Chức năng:**

Kiểm tra, hướng dẫn, tổ chức triển khai thực hiện công tác bảo vệ an ninh chính trị nội bộ, bảo vệ tài sản của Công ty; bảo vệ tài nguyên ranh giới mỏ và bảo vệ trật tự an toàn xã hội. Thực hiện nhiệm vụ an ninh, quốc phòng theo các quy định của pháp luật.

Thực hiện và quản lý công tác thanh tra, pháp chế, kiểm toán nội bộ trong toàn Công ty.

▪ **Nhiệm vụ:**

- Quản lý tình hình an ninh trật tự, bảo vệ tài sản, tài nguyên ranh giới mỏ trong toàn Công ty. Tổ chức các biện pháp ngăn chặn, phòng ngừa hành vi tiêu cực trộm cắp, xâm phạm tài sản, tài nguyên ranh giới mỏ, hành vi quá khích, gây rối mất trật tự.
- Hướng dẫn, kiểm tra, đôn đốc các đơn vị trong Công ty triển khai công tác Phòng cháy chữa cháy. Phối kết hợp với cơ quan Công an, cấp trên, kiểm tra công tác phòng cháy chữa cháy tại các đơn vị trong toàn Công ty theo quy định.
- Phối hợp với cơ quan quân sự địa phương, các trường quân sự để thực hiện các nhiệm vụ giáo dục quốc phòng, huấn luyện tự vệ cho CBCNV và cán bộ chiến sỹ tự vệ trong toàn Công ty theo quy định.
- Tham mưu cho Giám đốc Công ty về tổ chức hoạt động hệ thống Thanh tra pháp chế doanh nghiệp trong Công ty. Phối hợp với Phòng ban và tổ chức đoàn thể kiểm tra việc thực hiện pháp luật, nội quy, quy chế và kiến nghị những biện pháp xử lý vi phạm.
- Theo dõi, đôn đốc, kiểm tra kết quả thực hiện các kiến nghị sau kiểm toán của các bộ phận/đơn vị thuộc Công ty. Các trách nhiệm khác theo quy định của pháp luật.

k. **Văn phòng (VP)**

▪ **Chức năng:**

Tham mưu, giúp việc cho Giám đốc Công ty về công tác văn thư, lưu trữ, lễ tân, khánh tiết; tuyên truyền, văn hoá, thể thao, công tác pháp chế lĩnh vực hành chính, quản lý và điều hành tổ xe văn phòng phục vụ nhu cầu Công ty.

▪ **Nhiệm vụ:**

- Kiểm tra, hướng dẫn, đôn đốc các đơn vị trong Công ty thực hiện đúng các quy định hành chính, quản lý, lưu trữ, phát hành văn bản của Công ty và của cấp trên.
- Thực hiện công tác hành chính, tổng hợp văn thư, lưu trữ, tài liệu chung của Văn phòng

299
T
Y
A
N
O
N
M
I
N
Q
U
A
N
T
A
I
D
O
A
N
H
A
N
H
A
N
G

C. T. C. P
T
Y
N
A
N
H
A
N
H
A
N
G

Công ty, quản lý, sử dụng con dấu đảm bảo đúng quy định của Nhà Nước, Tập đoàn và Công ty.

- Quản trị cơ quan, nhà khách, nhà làm việc khu trụ sở Công ty. Chấp mối và cùng các đơn vị chức năng tổ chức phục vụ khách đến làm việc hoặc đến dự các ngày lễ hội tổ chức tại Công ty.
- Quản lý và điều hành tổ xe văn phòng Công ty, sử dụng toàn bộ trang thiết bị máy móc, tài sản của Công ty.
- Thường trực, quản lý quỹ phúc lợi của Công ty.

l. Phòng Điều khiển sản xuất (ĐK)

▪ Chức năng:

Tham mưu, giúp việc cho Giám đốc Công ty trong công tác điều hành, chỉ đạo, kiểm tra tình hình thực hiện nhiệm vụ sản xuất trong toàn Công ty.

▪ Nhiệm vụ:

- Tổ chức phối hợp triển khai các thông tin, mệnh lệnh chỉ huy điều hành sản xuất của Giám đốc đến các đơn vị thực hiện.
- Tổ chức điều hành, chỉ đạo, kiểm tra sản xuất hàng ngày theo nhiệm vụ sản xuất kinh doanh của Công ty, đúng kế hoạch đã đề ra.
- Thực hiện công tác cập nhật, thống kê chi tiết hàng ngày tình hình thực hiện nhiệm vụ sản xuất của các đơn vị, tổng hợp báo cáo các cấp theo quy định.
- Giải quyết các vướng mắc phát sinh trong sản xuất, sự cố, tai nạn lao động, phối hợp điều tra các vụ tai nạn lao động.
- Điều hành số tuyến, số xe hoạt động để đưa đón công nhân đi và về đúng tuyến đảm bảo đúng giờ và an toàn.

m. Phòng An toàn và Bảo hộ lao động (AT)

▪ Chức năng:

Tham mưu giúp Giám đốc tổ chức quản lý mọi hoạt động thuộc lĩnh vực An toàn - BHLĐ trong Công ty, nhằm mục tiêu phòng ngừa tai nạn lao động, bệnh nghề nghiệp và sự cố thiết bị xảy ra trong quá trình sản xuất.

▪ Nhiệm vụ:

- Lập kế hoạch an toàn bảo hộ lao động, vệ sinh công nghiệp, kế hoạch cải thiện điều kiện làm việc trong ngành nghề sản xuất của Công ty: tháng, quý, năm, dài hạn phù hợp với kế hoạch sản xuất kinh doanh và sự phát triển của Công ty, nhằm đảm bảo an toàn trong quá trình sản xuất, đúng chế độ chính sách và pháp luật nhà nước.
- Kiểm tra, theo dõi các đơn vị trong Công ty thực hiện các chế độ BHLĐ, các tiêu chuẩn vệ sinh lao động, vệ sinh công nghiệp, các quy trình quy phạm an toàn... các ngành nghề hoạt động trong Công ty.
- Chịu trách nhiệm chính và thường trực: Điều tra tai nạn lao động xảy ra trong phạm vi

quản lý của Công ty; Điều tra, lập hồ sơ, làm việc với các cơ quan chức năng về các chế độ bảo hiểm mà Công ty tham gia theo chế độ chính sách cho cá nhân trong phạm vi Công ty quản lý.

Chức năng, nhiệm vụ các công trường, phân xưởng

a. Công trường Xúc (CTX)

▪ Chức năng:

Công trường Xúc là một đơn vị trong cơ cấu tổ chức sản xuất của Công ty, là một khâu trong dây chuyền sản xuất, chịu sự chỉ đạo quản lý của Giám đốc và trực tiếp của Phó giám đốc phụ trách sản xuất.

▪ Nhiệm vụ:

- Nhiệm vụ chủ yếu là: bốc xúc đất đá, than phục vụ cho khâu vận tải, sàng tuyển, pha trộn than.
- Quản lý toàn bộ thiết bị máy móc của Công trường, có kế hoạch huy động khi cần thiết. Chỉ đạo thực hiện và chịu trách nhiệm về việc áp dụng những biện pháp sử dụng tốt các thiết bị nhằm tăng năng suất lao động giảm chi phí sản xuất.
- Đảm bảo và chịu trách nhiệm việc chấp hành đúng quy trình công nghệ, yêu cầu kỹ thuật của hộ chiếu. Tổ chức tốt việc thống kê ghi chuyên xác nhận sản lượng theo quy định quản lý của Công ty. Tổ chức điều tra khai báo tai nạn lao động và sự cố thiết bị theo quy định.
- Kiến nghị và đề xuất những vấn đề liên quan đến kỹ thuật, An toàn - BHLĐ - VSLĐ.

b. Công trường Khoan (CTK)

▪ Chức năng:

Công trường Khoan là một đơn vị trong cơ cấu tổ chức sản xuất của Công ty, là một khâu trong dây chuyền sản xuất, chịu sự chỉ đạo quản lý, điều hành của Giám đốc và trực tiếp của Phó giám đốc phụ trách sản xuất.

▪ Nhiệm vụ:

- Khoan đất đá phục vụ cho nổ mìn làm tơi đất đá.
- Phổ biến nhiệm vụ kế hoạch của Công trường cho CBCN, tổ chức thực hiện và đôn đốc kiểm tra việc thực hiện nhiệm vụ.
- Quản lý toàn bộ thiết bị máy móc của Công trường, có kế hoạch huy động khi cần thiết. Chỉ đạo thực hiện và chịu trách nhiệm về việc áp dụng những biện pháp sử dụng tốt các thiết bị nhằm tăng năng suất lao động giảm chi phí sản xuất. Chịu trách nhiệm về chất lượng thi công các hộ chiếu khoan.
- Đảm bảo và chịu trách nhiệm việc chấp hành quy trình công nghệ khoan, theo đúng yêu cầu hộ chiếu khoan nổ đã được duyệt.
- Kiến nghị và đề xuất những vấn đề liên quan đến kỹ thuật và an toàn BHLĐ-VSLĐ, công nghệ khoan.

c. Công trường Xe gạt - Làm đường (CTXG)

▪ Chức năng:

Công trường Xe gạt - Làm đường là một đơn vị trong cơ cấu tổ chức của Công ty, là một khâu phụ trợ sản xuất, chịu sự chỉ đạo quản lý, điều hành sản xuất của Giám đốc Công ty và chỉ đạo trực tiếp của Phó giám đốc phụ trách sản xuất.

▪ Nhiệm vụ:

- Làm đường mở, san gạt bãi thải đầu đường, thoát nước và phục vụ các khâu khoan, xúc, gạt than, quản lý thống kê đất đá bãi chứa và vẫy xe đổ tải tại các bãi thải, sửa chữa các thiết bị khai thác dùng động cơ nổ.
- Quản lý toàn bộ thiết bị máy móc của Công trường, có kế hoạch huy động khi cần thiết. Chỉ đạo thực hiện và chịu trách nhiệm về việc áp dụng những biện pháp sử dụng tốt các thiết bị nhằm nâng cao năng suất lao động giảm chi phí sản xuất. Chịu trách nhiệm về chất lượng thi công các tuyến đường, bãi thải, các nền máy.
- Đảm bảo và chịu trách nhiệm việc chấp hành quy trình công nghệ san gạt theo đúng yêu cầu hộ chiếu đã được duyệt. Tổ chức thực hiện tốt các biện pháp an toàn, kỷ luật lao động trong quá trình sản xuất. Tổ chức điều tra khai báo TNLĐ và sự cố thiết bị theo quy định.

d. Công trường Sàng tuyển - Tiêu thụ (CTST-TT)

▪ Chức năng:

Công trường Sàng Tuyển - Tiêu thụ là một khâu trong dây chuyền sản xuất của Công ty, chịu sự lãnh đạo mọi mặt của Giám đốc Công ty, trực tiếp là Phó giám đốc phụ trách sản xuất.

▪ Nhiệm vụ:

- Tiếp nhận cấp liệu tổ chức sàng tuyển, chế biến, tận thu và tiêu thụ sản phẩm than; Giao cấp liệu cho Công ty thuê ngoài, sàng tuyển nhận sản phẩm than để tiêu thụ theo nhiệm vụ kế hoạch do Giám đốc Công ty giao. Chịu trách nhiệm trước Giám đốc Công ty về số lượng, chất lượng than sản xuất nhập kho, xuất kho, tỷ lệ hao hụt kho bãi, tỷ lệ thu hồi các chủng loại sản phẩm theo quy định, chênh lệch số liệu giữa các cân do đơn vị quản lý trong quá trình vận chuyển giao nhận than.
- Tổ chức bảo quản than, bảo vệ môi trường khu vực kho bãi chứa than, phòng chống mưa bão, thiên tai, che chắn, hạn chế tối đa tổn thất than, đảm bảo độ ẩm than theo quy định.
- Quản lý, theo dõi, vận hành các trạm cân, các hệ thống camera an ninh. Tổ chức vận chuyển giao, nhận than gồm: nhập kho, xuất kho, sàng tuyển và tiêu thụ theo quy định.
- Tổ chức thực hiện các biện pháp an toàn lao động, kỷ luật lao động trong quá trình sản xuất. Tổ chức tốt việc thống kê nhận cấp liệu, thống kê ghi chuyển, xác nhận sản lượng theo quy định.

e. Các Phân xưởng Vận tải (PXVT)

▪ Chức năng:

Phân xưởng Vận tải ô tô là một khâu trong dây chuyền công nghệ khai thác, là đơn vị trực tiếp quản lý, sử dụng xe ô tô theo yêu cầu sản xuất của Công ty. Phân xưởng chịu sự lãnh đạo mọi mặt của Giám đốc Công ty, trực tiếp là Phó giám đốc phụ trách sản xuất.

▪ **Nhiệm vụ:**

- Vận chuyển than, đất đá cho công tác sàng tuyển, thải đất đá, tưới đường, phục vụ nâng kéo, trục cứu hoả và phục vụ sản xuất.
- Quản lý và sử dụng hợp lý các thiết bị tài sản được giao, và thực hiện tốt các chỉ tiêu kinh tế - kỹ thuật, vật tư trong việc vận hành, sửa chữa, bảo dưỡng xe máy thiết bị.
- Chấp hành nghiêm chỉnh luật giao thông đường bộ cho (người và thiết bị), các chế độ vận hành và bảo quản thiết bị, các trang thiết bị về BHLĐ, các nội quy quy định của Công ty.
- Hàng ca, hàng ngày phải đảm bảo đủ số xe huy động theo kế hoạch (xe phải đủ tiêu chuẩn kỹ thuật an toàn hoạt động, lái xe phải đủ tiêu chuẩn để lái xe), và phải chịu hoàn toàn trách nhiệm về tình trạng kỹ thuật, an toàn khi đưa xe ra hoạt động. Chấp hành nghiêm chỉnh chỉ thị, mệnh lệnh sản xuất.

f. **Phân xưởng Sửa chữa thiết bị cơ điện (PXCD)**

▪ **Chức năng:**

Phân xưởng Sửa chữa thiết bị cơ điện là một đơn vị trong cơ cấu tổ chức của Công ty, chịu sự lãnh đạo mọi mặt của Giám đốc Công ty, trực tiếp là Phó giám đốc phụ trách sản xuất.

▪ **Nhiệm vụ:**

- Tổ chức sửa chữa, bảo dưỡng các cấp, gia công chi tiết cho thiết bị khai thác theo các quy định phân cấp quản lý của Công ty nhằm nâng cao hiệu quả sử dụng thiết bị. Quản lý hệ thống bơm cung cấp - thoát nước phục vụ sản xuất của Công ty. Gia công cơ khí phục vụ các đơn vị trong Công ty đặt hàng.
- Tổ chức sửa chữa đột xuất, bảo dưỡng, tiểu tu, trung tu thiết bị theo kế hoạch, thực hiện kịp thời các đơn đặt hàng của các Công trường, Phân xưởng trong Công ty đảm bảo chất lượng, đúng tiến độ.
- Không ngừng nâng cao năng suất lao động, đảm bảo chất lượng kỹ thuật, tuân thủ quy trình, quy phạm an toàn, cơ khí hoá triệt để các khâu nặng nhọc và tăng cường kỷ luật lao động.
- Quản lý toàn bộ thiết bị máy móc của Phân xưởng được giao quản lý, có kế hoạch sử dụng đạt hiệu quả. Chỉ đạo thực hiện và chịu trách nhiệm về việc áp dụng những biện pháp sử dụng tốt nhất các thiết bị nhằm tăng năng suất lao động giảm chi phí sửa chữa.

g. **Phân xưởng Trạm mạng (PXTM)**

▪ **Chức năng:**

Phân xưởng Trạm mạng là một đơn vị trong cơ cấu tổ chức sản xuất của Công ty, chịu sự chỉ đạo quản lý của Giám đốc và trực tiếp của Phó Giám đốc phụ trách sản xuất.

▪ **Nhiệm vụ:**

- Tổ chức thực hiện nhiệm vụ cung cấp điện cho các Công trường, Phân xưởng, các thiết bị sản xuất của Công ty, kiểm tra, kiểm định các thiết bị dụng cụ có yêu cầu về an toàn dùng trong sản xuất.
- Quản lý toàn bộ thiết bị, máy móc của Phân xưởng, hệ thống cung cấp điện do Công ty giao, có kế hoạch bảo vệ, bảo dưỡng thiết bị đảm bảo việc cung cấp điện phục vụ sản xuất đạt hiệu quả.
- Đảm bảo và chịu trách nhiệm việc chấp hành quy trình vận hành, bảo quản, sửa chữa thiết bị có yêu cầu nghiêm ngặt về an toàn. Đề nghị bổ sung quy định, quy trình kỹ thuật mới trong quá trình sản xuất.

h. Phân xưởng Sửa chữa ô tô (PXOT)

▪ Chức năng:

Phân xưởng Sửa chữa ô tô là một đơn vị trong cơ cấu tổ chức của Công ty, chịu sự chỉ đạo của Giám đốc Công ty và trực tiếp của Phó giám đốc phụ trách sản xuất.

▪ Nhiệm vụ:

- Sửa chữa, bảo dưỡng các cấp, gia công chi tiết lắp ráp hàng cụm xe ô tô, các đơn đặt hàng của các Phân xưởng vận tải, Công trường, Phân xưởng khác trong Công ty.
- Tổ chức sửa chữa, bảo dưỡng xe ô tô theo kế hoạch và đột xuất, nâng cao hiệu quả của các thiết bị.
- Quản lý toàn bộ thiết bị máy móc của Phân xưởng được giao, có kế hoạch huy động sử dụng đạt hiệu quả. Chỉ đạo thực hiện và chịu trách nhiệm về việc áp dụng những biện pháp sử dụng tốt nhất các thiết bị nhằm tăng năng suất lao động giảm chi phí sản xuất.
- Tổ chức thực hiện tốt các biện pháp đảm bảo điều kiện lao động cho công nhân làm việc an toàn, đảm bảo vệ sinh công nghiệp trong Phân xưởng.

4. Cơ cấu quản trị và bộ máy quản lý của Công ty

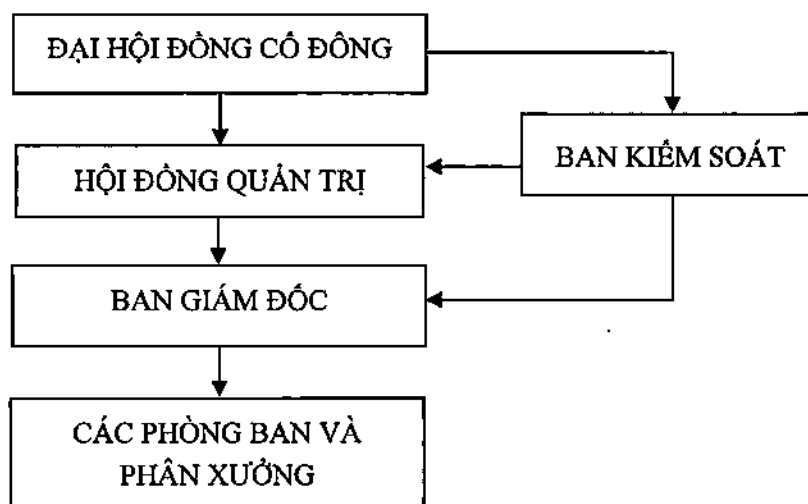

Đại hội đồng cổ đông

Đại hội đồng cổ đông là cơ quan có thẩm quyền cao nhất của Công ty. Đại hội đồng cổ đông có quyền và nhiệm vụ thông qua định hướng phát triển, quyết định các phương án, nhiệm vụ sản xuất kinh doanh; quyết định sửa đổi, bổ sung vốn điều lệ của Công ty; bầu, miễn nhiệm, bãi nhiệm thành viên Hội đồng quản trị, Ban kiểm soát; và quyết định tổ chức lại, giải thể Công ty và các quyền, nhiệm vụ khác theo quy định của Điều lệ Tổng Công ty.

Hội đồng quản trị

Hội đồng quản trị Công ty do ĐHĐCĐ bầu ra gồm 05 (năm) người. Hội đồng quản trị nhân danh Công ty quyết định mọi vấn đề liên quan đến mục đích và quyền lợi của Công ty, trừ những vấn đề thuộc thẩm quyền của ĐHĐCĐ. HĐQT có trách nhiệm giám sát hoạt động của Giám đốc và những cán bộ quản lý khác trong Công ty. Quyền và nghĩa vụ của Hội đồng quản trị do pháp luật, Điều lệ Công ty và Nghị quyết ĐHĐCĐ quy định.

Ban Kiểm soát

Ban Kiểm soát của Công ty bao gồm 03 (ba) thành viên do Đại hội đồng cổ đông bầu ra. Nhiệm kỳ của Ban kiểm soát là 05 (năm) năm; Thành viên Ban kiểm soát có thể được bầu lại với số nhiệm kỳ không hạn chế. Ban Kiểm soát có nhiệm vụ kiểm tra tính hợp lý, hợp pháp, tính trung thực và mức độ cần trọng trong quản lý, điều hành hoạt động kinh doanh, trong tổ chức công tác kế toán, thống kê và lập Báo cáo tài chính nhằm đảm bảo lợi ích hợp pháp của các cổ đông. Ban Kiểm soát hoạt động độc lập với HĐQT và Ban Giám đốc.

Ban Giám đốc

Ban Giám đốc có nhiệm vụ điều hành công việc kinh doanh hàng ngày. Ban Giám đốc chịu sự giám sát của HĐQT và chịu trách nhiệm trước HĐQT về việc thực hiện các quyền và nhiệm vụ được giao. Ban Giám đốc gồm có Giám đốc, các Phó Giám đốc và Kế toán trưởng.

Các phòng ban và phân xưởng

Các phòng ban và phân xưởng Công ty có chức năng tham mưu, giúp việc Giám đốc thực hiện nhiệm vụ kinh doanh của Công ty.

5. Thông tin về công ty mẹ, công ty con của Công ty, những công ty nắm quyền kiểm soát hoặc cổ phần, phần vốn góp chi phối đối với Công ty, những công ty mà Công ty nắm quyền kiểm soát hoặc cổ phần, phần vốn góp chi phối

5.1. Thông tin về công ty mẹ, những công ty nắm quyền kiểm soát hoặc cổ phần, phần vốn góp chi phối đối với Công ty cổ phần Than Đèo Nai - Vinacomin

- Tên công ty: Tập đoàn Công nghiệp Than - Khoáng sản Việt Nam
- Địa chỉ: 3 Dương Đình Nghệ, phường Yên Hoà, quận Cầu Giấy, thành phố Hà Nội.
- Ngày thành lập: 11/10/2006
- Số CNĐKDN: 5700100256 do Sở Kế hoạch đầu tư Thành Phố Hà Nội cấp lần đầu ngày 12/07/2010, đăng ký thay đổi lần thứ 3 ngày 13/05/2019
- Hoạt động kinh doanh chính: khai thác, chế biến, mua, bán, xuất nhập khẩu than, khí

mỏ, khoáng sản và các vật liệu nổ công nghiệp.

- Số lượng cổ phiếu nắm giữ tại TDN: 19.135.414 cổ phiếu
- Tỷ lệ sở hữu tại TDN: 65%
- Tỷ lệ biểu quyết tại TDN: 65%

5.2. Thông tin về công ty con

Không có.

5.3. Thông tin về những công ty mà Công ty nắm quyền kiểm soát hoặc cổ phần, phần vốn góp chi phối

Không có.

6. Thông tin về quá trình tăng vốn điều lệ của Công ty

Công ty cổ phần Than Đèo Nai chính thức hoạt động dưới hình thức công ty cổ phần từ ngày 01/01/2007 với vốn điều lệ là 80.000.000.000 đồng. Quá trình tăng vốn của Công ty từ thời điểm hoạt động dưới hình thức công ty cổ phần như sau:

Bảng 28. Thông tin về quá trình tăng vốn điều lệ của TDN

TT	Thời điểm tăng vốn	Hình thức tăng vốn	Giá trị vốn tăng thêm (nghìn đồng)	Vốn điều lệ sau phát hành (nghìn đồng)	Đơn vị chấp thuận
1	Tháng 06/2011	Phát hành cổ phiếu thưởng cho cổ đông hiện hữu (tỷ lệ 1:1)	80.000.000	160.000.000	<ul style="list-style-type: none"> - Nghị quyết ĐHĐCĐ thường niên năm 2011 số 09/NQ-ĐHĐCĐ-2011 ngày 13/04/2011. - Công bố thông tin của UBCKNN trên website của UBCKNN ngày 09/05/2011 về việc nhận đầy đủ tài liệu báo cáo phát hành cổ phiếu thưởng cho cổ đông hiện hữu.
2	Tháng 07/2016	Phát hành cổ phiếu thưởng cho cổ đông hiện hữu (tỷ lệ 100:84)	134.390.970	294.390.970	<ul style="list-style-type: none"> - Nghị quyết ĐHĐCĐ thường niên năm 2016 số 11/NQ-ĐHĐCĐ-2016 ngày 28/04/2016. - Văn bản số 3992/UBCK-QLCB

BẢN CÁO BẠCH PHÁT HÀNH ĐỀ HOÁN ĐỔI

TT	Thời điểm tăng vốn	Hình thức tăng vốn	Giá trị vốn tăng thêm (nghìn đồng)	Vốn điều lệ sau phát hành (nghìn đồng)	Đơn vị chấp thuận
					ngày 30/06/2016 của UBCKNN.

(Nguồn: TDN)

7. Thông tin về các khoản góp vốn, thoái vốn lớn của Công ty tại các doanh nghiệp khác
Không có.

8. Thông tin về chứng khoán đang lưu hành

8.1. Cổ phiếu phổ thông

Bảng 29. Cơ cấu vốn cổ phần của TDN tại ngày 28/11/2023

TT	Đối tượng	Số lượng cổ đông	Số lượng cổ phiếu nắm giữ	Tỷ lệ nắm giữ (%)
1	Cổ đông trong nước	2.627	29.308.338	99,56
	▪ Tổ chức	5	19.189.288	65,18
	- Cá nhân	2.622	10.119.050	34,37
2	Cổ đông nước ngoài	24	130.759	0,44
	▪ Tổ chức	6	49.968	0,17
	▪ Cá nhân	18	80.791	0,27
Tổng cộng		2.651	29.439.097	100

(Nguồn: TDN)

8.2. Cổ phiếu ưu đãi: không có

8.3. Các loại chứng khoán khác: không có

9. Hoạt động kinh doanh

9.1. Đặc điểm hoạt động kinh doanh

9.1.1. Mô tả hoạt động sản xuất kinh doanh

▪ Sản phẩm dịch vụ chính

Hoạt động sản xuất chính của Công ty cổ phần Than Đèo Nai là khai thác than. Công ty hiện nay là đơn vị khai thác than lộ thiên lớn của Tập đoàn công nghiệp Than - Khoáng sản Việt Nam. Khai trường sản xuất của Công ty có diện tích khai thác 6,06 km². Các sản phẩm chính bao gồm than nguyên khai và các sản phẩm than thu hồi từ quá trình sàng tuyển, chế biến than nguyên khai và các sản phẩm từ nguồn sản phẩm ngoài than.

Công ty cổ phần Than Đèo Nai được Bộ Tài nguyên và Môi trường cấp giấy phép hoạt động khoáng sản số 2817/GP-BTNMT ngày 31/12/2008. Theo giấy phép được cấp, Công ty cổ phần Than Đèo Nai được phép khai thác than bằng phương pháp lộ thiên tại các vỉa than: GI1a, GI1b,

GI1c, GI2a, GI2b, GI2c, GI2d, GI3a, GI3b, GI3c, GI3d, GII1, GII2, GII3, 1a, 4a, 4c, 6b thuộc khu vực mỏ Đèo Nai, thành phố Cẩm Phả, tỉnh Quảng Ninh.

- Diện tích khu vực khai thác: 6,06 km²
- Trữ lượng được phép khai thác: 42.500.000 Tấn than
- Công suất khai thác: 2.500.000 Tấn than nguyên khai/năm
- Thời hạn cấp phép: Hết năm 2025.

Hiện nay, Công ty có các chủng loại than như:

- Than cục 4a.2, có tỷ lệ độ tro từ 7,01-12%,
- Than cục xô 1a có tỷ lệ độ tro từ 8,01-13%, than cục xô 1b có tỷ lệ độ tro từ 13,01-17%.
- Than cám có các chủng loại: Cám 4a có tỷ lệ độ tro từ 19,01-23%; cám 4b có tỷ lệ độ tro từ 23,01 đến 27%; cám 5a có tỷ lệ độ tro từ 27,01 đến 31%; cám 5b có tỷ lệ độ tro từ 31,01 đến 35%; cám 6a có tỷ lệ độ tro từ 35,01 đến 40%; cám 6b có tỷ lệ độ tro từ 40,01 đến 45%, có độ ẩm là 8,5%; riêng than cám 7a có tỷ lệ độ tro từ 45, 01 đến 50%;cám 7b có tỷ lệ độ tro từ 50,01 đến 55có tỷ lệ độ ẩm 9%; cám 7c có tỷ lệ độ tro từ 55,01 đến 60%, có tỷ lệ độ ẩm 9%; cám 8a có tỷ lệ độ tro từ 60,01 đến 65%, có độ ẩm là 8,5%; cám 8b có tỷ lệ độ tro từ 65,01 đến 70%, có độ ẩm là 8,5%

Than nguyên khai khai thác từ vỉa được đưa vào sàng sơ loại loại bỏ đá quá cỡ để giao cho nhà máy tuyển than Cửa Ông. Than sạch thu hồi sau quá trình sàng tuyển than nguyên khai và chế biến các sản phẩm ngoài than được tập kết, pha trộn tiêu thụ theo nhu cầu thị trường. Các sản phẩm than sạch đáp ứng các tiêu chuẩn TCVN và TCCS hiện hành.

Than của Công ty hiện nay là loại than antraxit có chất lượng tốt nhất khu vực, được sản xuất, chế biến đạt tiêu chuẩn tiêu thụ trong nước và xuất khẩu đi các nước trên thế giới. Từ năm 1960 đến nay, Công ty đã khai thác và tiêu thụ trên 75,8 triệu tấn than (từ 1960-2022 là 73,8 triệu m³ tấn than) và bóc xúc trên 565,9 triệu m³ đất đá (từ 1960-2022 là 548,440 triệu m³ đất đá).

Bảng 30. Bảng thống kê sản lượng khai thác than trong 5 năm gần nhất của TDN

Đơn vị: tấn

TT	Năm khai thác	Sản lượng than nguyên khai theo dự án được cấp phép	Sản lượng than nguyên khai khai thác thực tế theo hệ số bóc
1	Năm 2019	2.500.000	1.945.947
2	Năm 2020	2.500.000	1.686.688
3	Năm 2021	2.500.000	1.831.689

BẢN CÁO BẠCH PHÁT HÀNH ĐỀ HOÁN ĐỔI

4	Năm 2022	2.500.000	1.832.568
5	Năm 2023	2.500.000	1.620.920
	Tổng	12.500.000	8.965.781

Nguồn: TDN

▪ Quy trình khai thác than và công nghệ áp dụng:

Mỏ Đèo Nai áp dụng hệ thống khai thác khấu theo lớp đứng, bờ mỏ được chia thành nhiều khu vực. Mỏ Đèo Nai áp dụng hệ thống khai thác khấu theo lớp đứng, bờ mỏ được chia thành nhiều khu vực công tác, đất đá đổ bãi thải trong kết hợp với bãi thải ngoài. Công nghệ làm toi đất đá là khoan nổ mìn và khai thác theo mùa. Vào mùa mưa, Công ty tập trung bóc đất đá và khai thác phần than ở phía trên, đáy moong bị ngập và là nơi chứa nước với độ sâu trung bình 30÷50 m. Vào cuối mùa mưa và đầu mùa khô, Công ty sẽ tập trung bơm cạn đáy moong và vét bùn để chuẩn bị khai thác than ở đáy moong vào những tháng mùa khô. Sản lượng than vào mùa khô chiếm 60÷70% sản lượng than khai thác của cả năm.

Công nghệ khai thác: Khoan nổ mìn - xúc bốc - vận tải - thải đá.

Sơ đồ công nghệ bóc đất đá chuẩn bị sản xuất

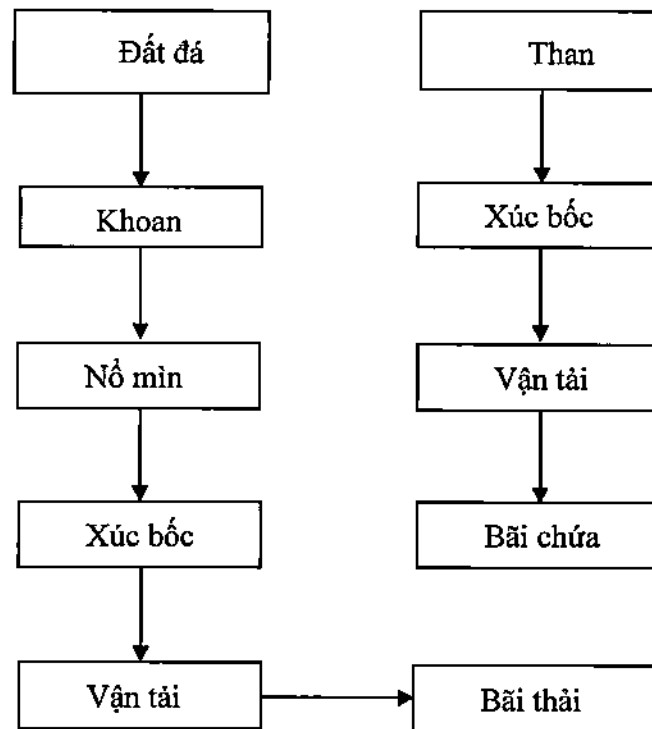

Đất đá làm toi được máy xúc xúc lên xe ô tô để đưa ra bãi thải. Than được máy xúc xúc lên xe ô tô để vận chuyển về các bãi chứa và hệ thống sàng tuyển để chế biến, phân loại thành các chủng loại than và đưa đi tiêu thụ.

- Công tác khoan, nổ mìn: Sử dụng máy khoan điện đường kính lỗ khoan 250 mm và máy

khoan thủy lực đường kính 230 mm, khoan xử lý mô và đá quá cỡ dùng máy khoan có đường kính < 165mm. Công tác nổ mìn, Công ty ký hợp đồng thuê Công ty Công nghiệp hoá chất mỏ Cẩm Phả thực hiện.

- Công tác xúc bốc: Sử dụng máy xúc EKG 4,6-5m³ và máy xúc Thủy lực gầu ngược dung tích gầu xúc 3,4-12 m³, từ tháng 5/2017 Công ty đã đưa loại máy xúc CAT6020B là loại máy xúc hiện đại nhất Việt Nam có dung tích gầu xúc 12 m³, năng suất đạt 4.500 m³/ca.
- Công tác vận tải: Sử dụng hình thức vận tải bằng ô tô đơn thuần, tải trọng xe vận tải từ 60 tấn đến 91 tấn. Than Đèo Nai hiện nay đang sử dụng các thiết bị vận tải, tiên tiến, hiện đại, như xe ô tô trọng tải lớn như xe CAT 773 E, CAT 773F, xe HD 465-7; HD 465-7R có trọng tải 55 tấn; Xe CAT 777 D, CAT 777E; CAT 777F trọng tải 96 tấn; HD 785-7 có trọng tải 91 tấn, HD 785-8R; (hiện nay Công ty có 77 xe các chủng loại trên) (26 xe 96 tấn, 20 xe 91 tấn; 31 xe 55-58 tấn).
- Công nghệ thải đá: Sử dụng công nghệ thải đá bằng ô tô tự đổ kết hợp với xe gạt. Công tác san gạt bãi thải thực hiện bằng các loại xe gạt có công suất 230÷300 HP.

Các thông số của hệ thống khai thác, đổ thải:

- Hệ thống khai thác: Mỏ Đèo Nai đang khai thác tại khu Công Trường Chính, đối tượng khai thác chính là tập via G. Tại khu vực này, mỏ khai thác bám trụ via GI3a2, trong những năm qua, tốc độ xuống sâu hàng năm đạt 12÷15 m/năm. Tính đến thời điểm 30/10/2023, đáy moong khu Công Trường Chính ở mức -250 m. Hiện nay, đáy mỏ đang bị bù bồi lấp đến mức -215 m. Các thông số chính của hệ thống khai thác:
 - Chiều cao tầng khai thác đối với tầng đất đá nổ mìn: 15m
 - Chiều cao tầng khai thác đối với tầng đất đá không nổ mìn: 10m
 - Chiều rộng mặt tầng công tác: 20 - 40 m
 - Số lượng tầng trong một nhóm tầng: 2 - 4
 - Chiều rộng mặt tầng nghi: 5 - 10 m
 - Góc dốc sườn tầng: (65 - 70) độ.
 - Góc dốc bờ công tác: (25 - 27) độ.
- Các thông số bãi thải: Mỏ Đèo Nai hiện đang đổ thải tại 02 bãi thải là bãi thải trong Lộ Trí và bãi thải Đông Khe Sim - Nam Khe Tam. Các bãi thải đang quản lý, sử dụng phù hợp với quy hoạch chi tiết được duyệt và Quy hoạch phát triển ngành Than Việt Nam giai đoạn 2020 có xét triển vọng đến 2030 đã được Thủ Tướng chính phủ phê duyệt tại QĐ 403QĐ/TTg ngày 14/3/2016. Các thông số chính của bãi thải:
 - Chiều cao tầng thải: 20 m ÷ 50 m.
 - Bề rộng mặt bãi thải nhỏ nhất: 30 m ÷ 40 m.
 - Góc nghiêng sườn tầng thải: (33-35) độ.

- Chiều cao bờ chắn an toàn mép bãi thải: $\geq 1,35\text{m}$.
- Các bãi thải đều có đê chắn phía chân tầng hạn chế trôi lấp, sạt lở và đê chắn phía mép tầng ngăn không cho nước mặt chảy cắt qua sườn tầng. Quá trình đổ thải luôn bố trí người hướng dẫn đổ thải hướng dẫn xe ô tô ra đổ thải đảm bảo an toàn.
- Các bãi thải đang hoạt động đều có hệ thống cung cấp điện, hệ thống chiếu sáng đảm bảo đủ ánh sáng phục vụ đổ thải.
- Hệ thống đường vận tải: Mạng lưới giao thông vận tải trong khai trường mở nhằm mục đích phục vụ công tác vận tải đất đá, vận tải than và liên lạc giữa các khu vực. Chiều dài toàn bộ mạng lưới giao thông trong mỏ khoảng trên 40km, kéo dài từ khu vực Công trường chính ra đến khu vực xa nhất là bãi thải Nam Khe Tam - Đông Khe Sim. Các tuyến đường vận tải trong mỏ hầu hết được bố trí trên các bờ mỏ và dọc các tầng thải, một bên là taluy dương và một bên là taluy âm, phía chân taluy dương được bố trí rãnh thoát nước dọc tuyến đường, phía mép đường phía taluy âm có bờ chắn an toàn. Các thông số kỹ thuật chính:
 - Chiều rộng mặt đường: $\geq 17\text{ m}$
 - Độ dốc dọc bình quân: (3 - 6)%;
 - Độ dốc ngang: 2% ÷ 3%;
 - Chiều cao bờ an toàn: $\geq 1,75\text{m}$.

9.1.2. Tính thời vụ của hoạt động sản xuất kinh doanh

Hoạt động chế biến, khai thác của Công ty được thực hiện quanh năm, thành phẩm sản xuất được giao bán cho Công ty Tuyển than Cửa Ông - TKV và Công ty Kho vận và Cảng Cẩm Phả - Vinacomin (cả 2 đơn vị này đều trực thuộc Tập đoàn Công nghiệp Than - Khoáng sản Việt Nam). Do đó, hoạt động sản xuất kinh doanh của Công ty không có tính thời vụ.

9.1.3. Doanh thu thuần, lợi nhuận gộp của từng nhóm sản phẩm

- **Cơ cấu doanh thu thuần**

Bảng 31. Cơ cấu doanh thu thuần của TDN

Chỉ tiêu	Năm 2022		Năm 2023		Quý I/2024	
	Giá trị (triệu đồng)	Tỷ trọng (%)	Giá trị (triệu đồng)	Tỷ trọng (%)	Giá trị (triệu đồng)	Tỷ trọng (%)
1. Doanh thu bán than	3.783.576	99,76	3.972.553	99,80	1.028.528	99,83
2. Doanh thu khác	9.179	0,24	7.947	0,20	1.775	0,17
Tổng doanh thu thuần	3.792.755	100	3.980.500	100	1.030.303	100

(Nguồn: TDN)

- **Cơ cấu lợi nhuận gộp**

BẢN CÁO BẠCH PHÁT HÀNH ĐỀ HOÁN ĐỔI

Bảng 32. Cơ cấu lợi nhuận gộp của TDN

Chỉ tiêu	Năm 2022		Năm 2023		Quý I/2024	
	Giá trị (triệu đồng)	Tỷ trọng (%)	Giá trị (triệu đồng)	Tỷ trọng (%)	Giá trị (triệu đồng)	Tỷ trọng (%)
1. Lợi nhuận gộp từ bán than	218.946	98,83	307.454	99,26	67.497	98,86
2. Lợi nhuận gộp khác	2.596	1,17	2.291	0,74	776	1,14
Tổng cộng	221.542	100	309.745	100	68.273	100

(Nguồn: TDN)

9.2. Tài sản

Bảng 33. Danh mục tài sản của TDN

Đơn vị: triệu đồng

STT	DANH MỤC TÀI SẢN	NGUYÊN GIÁ	GTCL 31/12/2022	GTCL/NG (31/12/2022)	GTCL 31/12/2023	GTCL/NG (31/12/2023)
I	Máy móc thiết bị động lực	99.828	47.268	47%	18.740	18,77%
1	Máy xúc thủy lực CAT- 6020B (Số 2)	47.636	25.206	53%	11.516	24,17%
2	Máy xúc thủy lực Komatsu PC850-8R1 số 12	15.652	4.394	28,07%	0	0%
3	Xe gạt CAT Model D8T (C15)	9.603	8.042	83,74%	5.298	55,17%
4	Máy khoan xoay cầu thủy lực DML/LP số 03	25.377	9.044	35,64%	1.790	7,05%
5	Máy bơm nước LHP 1000-185	1.560	582	37,31%	136	8,72%
II	Phương tiện vận tải	51.926	35.977	16,84%	22.424	43,18%
6	KOMATSU HD785-8R	17.872	15.155	84,80%	10.048	56,22%
7	Xe ô tô tải ben Caterpillar 777E	17.966	17.270	96,13%	12.150	67,63%
8	Xe HD 465-7R số 25	16.088	3.552	22,08%	226	1,4%
III	Dụng cụ quản lý	222	44	19,82%	0	0%
9	Máy toàn đạc điện tử TS60plus-5"R1000	222	44	19,82%	0	0%
IV	Nhà cửa, vật kiến trúc	135.776	86.097	63,41%	78.433	57,77%

BẢN CÁO BẠCH PHÁT HÀNH ĐỀ HOÁN ĐỔI

STT	DANH MỤC TÀI SẢN	NGUYÊN GIÁ	GTCL 31/12/2022	GTCL/NG (31/12/2022)	GTCL 31/12/2023	GTCL/NG (31/12/2023)
10	Xây lắp nhà điều hành sản xuất (Nhà ĐHSX)	96.419	59.084	61,28%	55.227	57,28%
11	Xây lắp nhà ăn, hội trường	21.729	12.736	58,61%	11.866	54,61%
12	Nhà xưởng sửa chữa PXVT4	3.190	2.020	63,32%	1.489	46,68%
13	Nhà chỉ huy sản xuất	1.682	1.078	64,09%	798	47,44%
14	Tuyến đường vận chuyển than qua băng tải mức +83	1.057	669	63,29%	493	46,64%
15	Dốc nước hạ lưu mương Alpha	11.699	10.510	89,84%	8.560	73,17%
V	Tài sản cố định khác	609	243	39,90%	120	19,7%
16	Phần mềm ứng dụng trong QL cơ điện VT	609	243	39,90%	120	19,7%
	Tổng cộng	288.361	169.629	58,8%	119.717	41,5%

(Nguồn: TDN)

9.3. Thị trường hoạt động

Do đặc thù hoạt động sản xuất kinh doanh của Công ty là khai thác than và bán cho khách hàng duy nhất là Tập đoàn Công nghiệp Than - Khoáng sản Việt Nam nên Công ty không có doanh thu cho từng thị trường hoạt động.

9.4. Báo cáo tình hình đầu tư, hiệu quả đầu tư, hiệu quả sản xuất kinh doanh, cung cấp dịch vụ trong các lĩnh vực hoạt động chính

Trong năm 2023, bám sát mục tiêu phát triển của Ngành, định hướng và kế hoạch đầu tư của Công ty là đầu tư có trọng tâm trọng điểm các thiết bị hiện đại, tiên tiến, phù hợp với điều kiện công nghệ khai thác xuống sâu, Công ty đã thực hiện đầu tư máy móc thiết bị với giá trị khoảng 199,2 tỷ đồng, đạt 96,2% kế hoạch (so với cùng kỳ 2022 tăng 21,46%).

Đồng thời, Công ty cũng triển khai 13 dự án, trong đó có 03 dự án chuyển tiếp, 02 dự án khởi công mới và 08 dự án làm công tác chuẩn bị dự án. Các dự án trọng điểm đã thực hiện và đang thực hiện, gồm:

- **Dự án khai thác cụm mỏ Cọc Sáu - Đèo Nai:** là một trong những dự án trọng điểm đầu tư chiến lược định hướng phát triển Công ty giai đoạn sau năm 2023, đồng thời là dự án quan trọng, ưu tiên đầu tư trong lĩnh vực năng lượng được phê duyệt trong danh mục của phục lục IA đã được Thủ tướng Chính phủ phê duyệt trong “Quy hoạch tổng thể về năng lượng quốc gia thời kỳ 2021 ÷ 2030, tầm nhìn đến 2050” tại Quyết định số 893/QĐ-TTg ngày 26/7/2023. Dự án đã được TKV thông qua ngày 23/02/2023 tại Văn bản số

BẢN CÁO BẠCH PHÁT HÀNH ĐỀ HOÁN ĐỔI

702/TKV-ĐT với tổng mức đầu tư là 2.075 tỷ đồng, công suất khai thác 2,7 triệu tấn than/năm và thời gian thực hiện dự án 15 năm (dự kiến kết thúc khai thác năm 2039, không bao gồm thời gian cải tạo phục hồi môi trường và đóng cửa mỏ). Mục tiêu phê duyệt dự án trước ngày 31/3/2024 và hoàn thành việc cấp Giấy phép khai thác trước ngày 31/3/2025. Đến nay, công tác chuẩn bị dự án đã và đang thực hiện, đều đạt và vượt tiến độ kế hoạch.

- **Dự án di chuyển hồ nhận than từ mặt bằng +90:** hoàn thành và bàn giao đưa vào sử dụng đúng tiến độ, đáp ứng yêu cầu phục vụ sản xuất, tiêu thụ than của Công ty. Dự án đã được phê duyệt Quyết toán dự án hoàn thành đúng thời gian quy định.
- **Các Dự án đầu tư thiết bị phục vụ sản xuất và bổ sung nâng cao năng lực phục vụ sản xuất:** về cơ bản các thiết bị chính đã hoàn thành và bàn giao đưa vào sử dụng đều đạt và vượt tiến độ hợp đồng, đáp ứng yêu cầu phục vụ sản xuất kinh doanh của Công ty.

Nhìn chung, công tác đầu tư từ giai đoạn chuẩn bị đến giai đoạn kết thúc thực hiện theo kế hoạch, đúng quy định hiện hành về Quản lý ĐTXD của Nhà nước cũng như của TKV; các thiết bị, các công trình đầu tư đều đạt chất lượng, hoạt động và vận hành tốt, không có sự cố xảy ra; công tác lựa chọn nhà thầu qua hệ thống mạng đấu thầu quốc gia thực hiện đúng và vượt lộ trình quy định của Thông tư số 08/2022/TT-BKHĐT ngày 31/5/2022 của Bộ kế hoạch và Đầu tư.

Hoạt động sản xuất kinh doanh chính của TDN là khai thác than và đã thu được hiệu quả nhất định, cụ thể như sau:

Bảng 34. Báo cáo hiệu quả đầu tư, tình hình đầu tư của TDN

TT	Các chỉ tiêu	Đơn vị tính	Thực hiện năm 2022	Kế hoạch 2023	Thực hiện năm 2023	Thực hiện 2023/Thực hiện 2022 (%)	Thực hiện 2023/KH 2023 (%)
1	Hoạt động khai thác than						
	Doanh thu thuần	Triệu đồng	3.783.575	3.748.986	3.972.553	105	106
	Lợi nhuận gộp	Triệu đồng	218.946	257.924	307.454	140	119
2	Hoạt động khác						
	Doanh thu thuần	Triệu đồng	9.179	0	7.947	87	
	Lợi nhuận gộp	Triệu đồng	2.596	0	2.291	88	
3	TỔNG CỘNG						
	Tổng doanh thu thuần bán hàng và cung cấp dịch vụ	Triệu đồng	3.792.754	3.748.986	3.980.500	105	106

BẢN CÁO BẠCH PHÁT HÀNH ĐỀ HOÁN ĐỔI

TT	Các chỉ tiêu	Đơn vị tính	Thực hiện năm 2022	Kế hoạch 2023	Thực hiện năm 2023	Thực hiện 2023/ Thực hiện 2022 (%)	Thực hiện 2023/ KH 2023 (%)
	Tổng lợi nhuận gộp	Triệu đồng	221.542	257.924	309.745	140	120

(Nguồn: TDN)

9.5. Các hợp đồng lớn

Bảng 35. Thống kê các hợp đồng lớn của TDN

TT	Hợp đồng	Giá trị HĐ (Tỷ đồng)	Thời điểm ký kết	Thời gian TH hợp đồng	Sản phẩm/ Nội dung HĐ	Đối tác
Năm 2021						
1	04/HĐ-TTCO	2.620	02/01/2021	2021	Mua bán than mỏ năm 2021	Công ty Tuyển than Cửa Ông - TKV
2	06 HĐ/KVCP-TĐN	874	31/12/2020	2021	Mua bán than mỏ năm 2021	Công ty tuyển than Kho vận và cảng Cẩm Phả - Vinacomin
3	05.3.1/HĐ - TĐN	347	10/05/2021	2021	Thuê ngoài vận chuyển đất đá 2021	Nhà thầu Liên danh Công ty cổ phần Công nghiệp Tân Tiến, Công ty CP Vân Đồn Mast, Công ty TNHH Khoáng sản Minh Đạt, Công ty CP Xuất nhập khẩu máy Việt Nam và Công ty TNHH HHC Việt Nam.
4	03.4.18/HĐ - TĐN	68	26/03/2021	2021	Sản xuất than cám 6 cám 7 từ SPNT	Công ty TNHH Đầu tư và Thương mại Quang Minh
5	01.2.1/HĐ-TĐN	38	04/01/2021	2021	Mua bán lớp ô tô 2700	Công ty cổ phần Du lịch và Thương mại - Vinacomin
6	06.3.18/HĐ-TĐN	43	15/06/2021	2021	Mua bán lớp ô tô 2700	Công ty TNHH TM -DV & Xây Dựng Phương Thảo
Năm 2022						

BẢN CÁO BẠCH PHÁT HÀNH ĐỀ HOÁN ĐỔI

TT	Hợp đồng	Giá trị HĐ (Tỷ đồng)	Thời điểm ký kết	Thời gian TH hợp đồng	Sản phẩm/ Nội dung HĐ	Đối tác
7	03/HĐ-TTCO	2.541	02/01/2022	2022	Mua bán than mỏ năm 2022	Công ty Tuyển than Cửa Ông - TKV
8	06/2022/HĐ/KVCP-TĐN	1.556	31/12/2021	2022	Mua bán than mỏ năm 2022	Công ty Tuyển than Kho vận và cảng Cẩm Phả - Vinacomin
9	03.3.44/HĐ - TĐN	567	18/03/2022	2022	Bốc xúc vận chuyển đất đá năm 2022	Nhà thầu Liên danh Công ty CP Công nghiệp Tân Tiến, Công ty CP Vân Đồn Mast, Công ty CP xuất nhập khẩu máy Việt Nam, Công ty CP hàng hải Quảng Hưng, Công ty TNHH HHC Việt Nam và Công ty cổ phần Đầu tư và Dịch vụ vận tải Trung Nghĩa
10	09.4.1/HĐ – TĐN	196	19/09/2022	2022	Bốc xúc vận chuyển đất đá năm 2022 lần 2	Nhà thầu Liên danh Công ty cổ phần Công nghiệp Tân Tiến, Công ty cổ phần Vân Đồn Mast và Công ty cổ phần Đầu tư và Dịch vụ vận tải Trung Nghĩa
11	01.4.16/HĐ-TĐN	65	21/01/2022	2022	Thuê ngoài sản xuất than cám (6+7) từ đất đá lẫn than năm 2022	Công ty TNHH Đầu tư và Thương mại Quang Minh
12	10.4.18/HĐ-TĐN	48	18/10/2022	2022	Mua bán lớp ô tô 2700	Công ty TNHH TM -DV & Xây Dựng Phương Thảo
Năm 2023						
13	03/HĐ-TTCO	2.276	02/01/2023	2023	Mua bán than mỏ năm 2023	Công ty tuyển than Cửa Ông - TKV
14	06/2023/HĐ/KVCP-TĐN	1.483	31/12/2022	2023	Mua bán than mỏ	Công ty Tuyển than Kho vận và cảng

BẢN CÁO BẠCH PHÁT HÀNH ĐỀ HOÁN ĐỔI

TT	Hợp đồng	Giá trị HĐ (Tỷ đồng)	Thời điểm ký kết	Thời gian TH hợp đồng	Sản phẩm/ Nội dung HĐ	Đối tác
					năm 2023	Cắm Phá - Vinacomin
15	02.4.31/HĐ - TĐN	897	23/02/2023	2023	Bốc xúc vận chuyển đất đá năm 2023	Nhà thầu Liên danh Công ty CP Công nghiệp Tân Tiến, Công ty CP Vân Đồn Mast, Công ty CP xuất nhập khẩu máy Việt Nam, Công ty CP hàng hải Quảng Hưng, Công ty TNHH HHC Việt Nam và Công ty cổ phần Đầu tư và Dịch vụ vận tải Trung Nghĩa
16	06.5.1/HĐ-TĐN	73	26/06/2023	2023	Thuê ngoài chế biến than sạch từ ĐĐLT năm 2023	Liên danh nhà thầu: Công ty TNHH Đầu tư và Thương mại Quang Minh, Công ty Cổ phần Tư vấn thiết kế xây dựng Quảng Bình
17	01.2.8/HĐ-TĐN	38	03/01/2023	2023	Mua bán lớp ô tô 2700	Công ty TNHH thương mại dịch vụ và xây dựng Phương Thảo

(Nguồn: TDN)

9.6. Các khách hàng, nhà cung cấp lớn

Bảng 36. Thống kê các khách hàng lớn, nhà cung cấp lớn của TDN

STT	Tên khách hàng/nhà cung cấp	Giá trị giao dịch (tỷ đồng)	Giá trị GD/Doanh thu hoặc Giá trị GD/Doanh số mua hàng (tỷ đồng)	Thời gian giao dịch	Sản phẩm/dịch vụ
1	Công ty Tuyển than Cửa Ông – TKV	2.541	2.349	Năm 2022	Than
2	Công ty Tuyển than Kho vận và cảng Cắm Phá - Vinacomin	1.556	1.434	Năm 2022	Than
3	Chi nhánh Công ty CP vật tư TKV - Xí nghiệp vật tư Cắm Phá	879	799	Năm 2022	Xăng, dầu
4	Công ty CP Vân Đồn Mast	257	239	Năm 2022	Vận chuyển

BẢN CÁO BẠCH PHÁT HÀNH ĐỀ HOÁN ĐỔI

STT	Tên khách hàng/nhà cung cấp	Giá trị giao dịch (tỷ đồng)	Giá trị GD/Doanh thu hoặc Giá trị GD/Doanh số mua hàng (tỷ đồng)	Thời gian giao dịch	Sản phẩm/dịch vụ
5	Công ty cổ phần Công nghiệp Tân Tiến	257	239	Năm 2022	Vận chuyển
6	Công ty Tuyển than Cửa Ông – TKV	2.231	1.941	Năm 2023	Than
7	Công ty Tuyển than Kho vận và cảng Cẩm Phả - Vinacomin	992	909	Năm 2023	Than
8	Chi nhánh Công ty CP vật tư TKV - Xi nghiệp vật tư Cẩm Phả	831	757	Năm 2023	Xăng, dầu
9	Công ty CP Vân Đồn Mast	150	139	Năm 2023	Vận chuyển
10	Công ty cổ phần Công nghiệp Tân Tiến	178	164	Năm 2023	Vận chuyển

(Nguồn: TDN)

9.7. Vị thế của công ty trong ngành

▪ **Vị thế của Công ty trong ngành**

Lợi thế tiềm năng khai thác than.

Trữ lượng mỏ than lớn còn nhiều dư địa để khai thác: Mỏ than Đèo Nai được đánh giá là một trong những mỏ than lộ thiên có trữ lượng than dồi dào của Việt Nam với chất lượng than đạt tiêu chuẩn cao. Theo giấy phép khai thác được cấp, mỏ than Đèo Nai sẽ khai thác đến 31/12/2025. Theo Quyết định số 893/QĐ-TTg ngày 26/7/2023 của Thủ tướng Chính phủ v/v Phê duyệt Quy hoạch tổng thể về năng lượng quốc gia thời kỳ 2021 - 2023, tầm nhìn đến năm 2050, trong đó “Dự án khai thác cụm mỏ Cọc Sáu - Đèo Nai” đã được xác định trong danh mục các dự án quan trọng, ưu tiên đầu tư trong lĩnh vực năng lượng với giai đoạn thực hiện 2021-2030 (là dự án nối tiếp, khi đi vào hoạt động sẽ thay thế cho hai dự án hiện tại của mỏ than Đèo Nai và mỏ than Cọc Sáu hiện nay), trên cơ sở tiếp tục khai thác khu vực Công trường chính mỏ Đèo Nai và khai thác phần trữ lượng tại phần sâu của mỏ Đèo Nai hiện tại và phần trữ lượng tại khu vực bắc phay B (mỏ Cọc Sáu hiện tại). Dự án cũng đã được Tập đoàn thông qua nội dung Báo cáo NCKT ngày 23/02/2023 tại Văn bản số 702/TKV-ĐT với các nội dung chính như sau: Công suất max: 2,7 triệu tấn/năm (theo than nguyên khai);

- Trữ lượng than địa chất huy động: 24.555.123 tấn;
- Khối lượng than nguyên khai khai thác: 31.138.759 tấn;
- Khối lượng đất đá bóc: 396.976.000 m³;
- Hệ số bóc: 12,75 m³/tấn;
- Thời gian tồn tại: 15 năm
- Hiện Công ty CP Than Đèo Nai – Vinacomin đang thực hiện các công việc còn lại

của công tác chuẩn bị dự án, phê duyệt dự án và thực hiện đầu tư, khai thác từ Quý III/2024.

Một trong những doanh nghiệp đóng góp lượng doanh thu lớn cho Tập đoàn Công nghiệp Than Khoáng sản Việt Nam

Công ty cổ phần Than Đèo Nai - Vinacomin luôn duy trì vị thế là một trong những doanh nghiệp hàng đầu trong sản xuất và tiêu thụ than tại Việt Nam: Doanh nghiệp là một trong những công ty con đóng góp lượng doanh thu lớn cho Tập đoàn Công nghiệp Than Khoáng sản Việt Nam.

Bảng 37. Sản lượng than sản xuất và tiêu thụ của Than Đèo Nai từ 2019 – 2023 như sau:

Năm	2020	2021	2022	2023
Than sản xuất (Tấn)	2.633.323	2.575.689	2.811.618	2.838.285
Than tiêu thụ (Tấn)	2.321.455	2.365.436	2.522.272	2.632.722

(Nguồn: TDN)

Áp dụng khoa học - công nghệ vào trong công tác quản lý và sản xuất

Có thể nói, Công ty đã đạt được hiệu quả trong việc áp dụng Khoa học - Công nghệ vào trong công tác quản lý và sản xuất. Trong những năm vừa qua, Công ty đã đầu tư mới các thiết bị khai thác, vận chuyển hiện đại, đồng bộ, công suất lớn như máy xúc thủy lực gầu ngược dung tích gầu xúc 12m³, xe ô tô vận tải cỡ lớn tải trọng 90 tấn đến 100 tấn phù hợp với điều kiện tự nhiên, kỹ thuật và các thông số của hệ thống khai thác đang sử dụng. Công ty cũng thay thế dần các thiết bị công suất nhỏ, giá thành cao, không phù hợp với dây chuyền công nghệ, đồng thời đẩy mạnh việc áp dụng công nghệ tin học hóa, tự động hóa trong vận hành thiết bị, trong quản lý và điều hành sản xuất.

▪ **Triển vọng phát triển ngành**

Tính trong cả nước, có hơn 100 doanh nghiệp hoạt động trong ngành than, trong đó các công ty dẫn đầu về sản lượng sản xuất gồm Vinacomin, Tổng công ty Đông Bắc... Việc cung ứng than cả nước chủ yếu do TKV đảm nhiệm. Hàng năm, Tập đoàn ký hợp đồng giao thầu cho các công ty con và các doanh nghiệp tham gia kế hoạch phối hợp kinh doanh để quản lý tài nguyên và thực hiện các công đoạn khảo sát, thăm dò, khai thác, sàng, tuyển, chế biến.

Hiện nay, than cũng như các khoáng sản khác đang ngày càng trở nên khan hiếm, trữ lượng than trong nước khai thác không đủ để đáp ứng nhu cầu. Chính vì vậy, xu hướng nhập khẩu than ngày càng gia tăng. Việt Nam bắt đầu nhập khẩu than từ năm 2013, trong đó, Indonesia hiện đang là quốc gia cung cấp hơn 50% sản lượng than nhập khẩu của Việt Nam do có lợi thế về địa lý và giá thành.

Nhu cầu tiêu thụ than trong nước đang có chiều hướng tăng trưởng do hầu hết các ngành công nghiệp sử dụng than là nguyên liệu như: điện, xi măng, phân bón đều đẩy mạnh sản xuất. Hiện nay, ngành điện đang là khách hàng lớn nhất của các doanh nghiệp than nội địa, tiêu thụ hơn 70%

tổng sản lượng than tiêu thụ trong nước.

- **Đánh giá về sự phù hợp định hướng phát triển của Công ty với định hướng của ngành, chính sách của Nhà nước, và xu thế chung trên thế giới**

Ngành than là một ngành quan trọng trong công cuộc công nghiệp hóa, hiện đại hóa đất nước, phát triển kinh tế, đảm bảo an ninh năng lượng quốc gia. Đóng góp vào công cuộc phát triển chung, CTCP Than Đèo Nai - Vinacomin không ngừng đẩy mạnh hoạt động sản xuất kinh doanh, cung cấp than cho toàn khu vực Miền Bắc, thể hiện qua số liệu than thu mua, than tiêu thụ và giá trị sản xuất tăng đều qua các năm. Ngoài ra, Công ty thường xuyên nghiên cứu và triển khai các dự án đầu tư, góp vốn, nâng cao năng lực sản xuất, mở rộng hoạt động sản xuất kinh doanh. Với tầm nhìn xa trong hoạt động kinh doanh, định hướng phát triển của Công ty hoàn toàn phù hợp với định hướng của ngành, chính sách của Nhà nước và xu thế chung trên thế giới.

9.8. Hoạt động Marketing

Công ty là đơn vị sản xuất và tiêu thụ than theo kế hoạch do Tập đoàn TKV điều phối: bán và giao than cho Công ty Tuyển Than Cửa Ông - TKV và Công ty Kho vận và Cảng Cẩm Phả. Do đó, Công ty chưa triển khai các hoạt động Marketing.

9.9. Quyền sở hữu trí tuệ, nhãn hiệu, tên thương mại, sáng chế

- Logo của Công ty cổ phần Than Đèo Nai - Vinacomin:



- Nhãn hiệu thương mại: Công ty sử dụng nhãn hiệu, thương hiệu Vinacomin cho tất cả các sản phẩm.

9.10. Chính sách nghiên cứu và phát triển

Để nâng cao chất lượng sản phẩm, Công ty luôn nghiên cứu đưa ra các phương pháp pha trộn than, từ đó tạo ra sản phẩm than chất lượng tốt nhằm đáp ứng nhu cầu của thị trường.

Là doanh nghiệp hoạt động lâu năm trong lĩnh vực khai thác năng lượng, Công ty có nhiều kinh nghiệm trong hoạt động khai thác. Các trang thiết bị khai thác của Công ty khá hiện đại, đảm bảo an toàn cũng là cơ sở cho Công ty triển khai nghiên cứu khai thác sản phẩm trong hiện tại và tương lai.

9.11. Trường hợp Công ty hoạt động trong lĩnh vực ngành nghề kinh doanh có điều kiện, nêu thông tin về việc đáp ứng các điều kiện kinh doanh theo quy định pháp luật liên quan

Công ty cổ phần Than Đèo nai - Vinacomin hiện đang khai thác mỏ (lộ thiên) theo giấy phép khai thác số 2817/GP-BTNMT của Bộ Tài nguyên và Môi trường ngày 31/12/2008. Theo giấy phép được cấp, Công ty cổ phần Than Đèo Nai - Vinacomin được phép khai thác than bằng phương pháp lộ thiên tại các vỉa than: GI1a, GI1b, GI1c, GI2a, GI2b, GI2c, GI2d, GI3a, GI3b, GI3c, GI3d, GI3, GII1, GII2, 1a, 4c, 6b thuộc khu vực mỏ Đèo Nai, thành phố Cẩm Phả, tỉnh

Quảng Ninh.

- Diện tích khu vực khai thác: 6.06 km².
- Trữ lượng được phép khai thác: 42.500.000 tấn than.
- Công suất khai thác: 2,5 triệu tấn/năm.
- Thời hạn khai thác: Kể từ ngày được cấp phép đến hết năm 2025.

10. Kết quả hoạt động kinh doanh

10.1. Tóm tắt một số chỉ tiêu về hoạt động sản xuất kinh doanh của Công ty trong năm 2022, 2023, và Quý I/2024

Bảng 38. Tóm tắt một số chỉ tiêu về hoạt động sản xuất kinh doanh của TDN
Đơn vị tính: triệu đồng

Chỉ tiêu	Năm 2022	Năm 2023	% tăng/giảm	Quý I/2024
1. Tổng giá trị tài sản	1.469.478	1.260.619	-14,21%	1.462.521
2. Doanh thu thuần	3.792.755	3.980.501	4,95%	1.030.303
3. Lợi nhuận thuần từ hoạt động kinh doanh	57.953	126.912	118,99%	11.944
4. Lợi nhuận khác	4.218	1.384	-67,19%	162
5. Lợi nhuận trước thuế	62.172	128.295	106,35%	12.106
6. Lợi nhuận sau thuế	49.566	102.745	107,29%	9.669
7. Tỷ lệ trả cổ tức	8%	21%	162,5%	NA

(Nguồn: BCTC kiểm toán năm 2023 và BCTC Quý I/2024 của TDN)

- Một số chỉ tiêu khác:

Bảng 39. Một số chỉ tiêu khác về hoạt động sản xuất kinh doanh của TDN

Đơn vị: Triệu đồng

Chỉ tiêu	Năm 2022		Năm 2023		Quý I/2024	
	Giá trị	% Doanh thu	Giá trị	% Doanh thu	Giá trị	% Doanh thu
Giá vốn hàng bán	3.571.213	94,16%	3.670.755	92,22%	962.030	93,37%
Chi phí tài chính, trong đó:	33.355	0,88%	35.241	0,89%	16.998	1,65%
<i>Chi phí lãi vay</i>	33.355	0,88%	35.241	0,89%	16.998	1,65%
Chi phí bán hàng	1.809	0,05%	3.102	0,08%	403	0,04%
Chi phí quản lý doanh nghiệp	133.017	3,51%	149.264	3,75%	38.950	3,78%
Chi phí khác	884	0,02%	605	0,02%	118	0,01%
Tổng cộng	3.740.278	98,62%	3.858.967	96,95%	1.018.499	98,85%

(Nguồn: BCTC kiểm toán năm 2023 và BCTC Quý I/2024 của TDN)

10.2. Những nhân tố ảnh hưởng đến hoạt động sản xuất kinh doanh của Công ty

10.2.1. Thuận lợi

Nhu cầu sử dụng năng lượng tăng cao tạo áp lực lớn đến sản xuất nhưng ngược lại cũng là điều kiện thuận lợi cho công tác tiêu thụ, đặc biệt than cục xô sản xuất ra đến đâu tiêu thụ hết đến đó. Điều này góp phần làm giảm chi phí luân chuyển, tồn kho, giảm lãi vay do dòng tiền quay vòng nhanh.

Cơ sở vật chất trong nhiều năm qua được trang bị đồng bộ hiện đại nâng cao công tác quản lý, tạo điều kiện thuận lợi công tác điều hành. Công ty trong những năm gần đây đẩy mạnh áp dụng công nghệ 4.0 vào trong sản xuất theo chủ trương “03 hóa” của TKV đã góp phần nâng cao hiệu quả, tiết kiệm chi phí và giá thành sản xuất.

10.2.2. Khó khăn

Tình hình chính trị thế giới bất ổn dẫn đến lạm phát tăng cao, giá cả tăng, nguồn cung ứng vật tư bị ảnh hưởng. Trong 2 năm qua, giá nguyên liệu đầu vào đều tăng cao (nhiên liệu, sắt thép, vật tư...). Bên cạnh đó, việc cung cấp vật tư phục vụ sửa chữa còn gặp khó khăn, nhiều lúc đứt gãy chuỗi cung ứng.

Năm 2022 và 2023 thời tiết có nhiều diễn biến cực đoan, khó lường và không thuận lợi cho khai thác mỏ.

Điều kiện khai thác, đổ thải và huy động tài nguyên khó khăn hơn so với các năm trước.

Ngoài ra, Công ty còn có khó khăn đặc thù riêng như khai thác ngày càng khó khăn do đáy moong xuống sâu, cung độ vận chuyển xa, chiều cao nâng tải lớn, bãi thải chật hẹp, công tác đền bù giải phóng mặt bằng gặp nhiều khó khăn. Đặc biệt, vào mùa mưa, một lượng lớn nước ngầm chảy xuống moong Vía chính gây khó khăn cho công tác bơm nước moong tháo khô đáy mỏ. Trạm xử lý nước thải môi trường chậm được nâng cấp không đáp ứng xử lý được lượng nước bơm từ 02 mỏ Đèo Nai - Cọc Sáu.

Sản lượng than khai thác từ các vỉa mỏng, vỉa kẹp có chất lượng xấu chiếm tỷ trọng cao gây khó khăn cho công tác lọc than.

Thiết bị ngày càng cũ và xuống cấp, số lần hỏng và giờ hỏng cao làm ảnh hưởng tới năng suất thiết bị (máy xúc, ô tô) làm tăng các chi phí cố định, việc thực hiện định mức vật tư tăng so với kế hoạch.

10.2.3. Những biến động lớn có thể ảnh hưởng tới kết quả hoạt động kinh doanh của Công ty kể từ thời điểm kết thúc năm tài chính gần nhất, trường hợp không có can thiệp rõ.

Không có.

11. Tình hình tài chính

11.1. Các chỉ tiêu cơ bản

Niên độ kế toán của Công ty bắt đầu từ ngày 01/01 hàng năm và kết thúc vào ngày 31/12 của năm. Báo cáo tài chính của Công ty trình bày bằng đồng Việt Nam, được lập và trình bày phù hợp với các chuẩn mực và chế độ kế toán Việt Nam.

11.1.1. Báo cáo tình hình sử dụng vốn điều lệ, vốn kinh doanh

Công ty cổ phần Than Đèo Nai - Vinacomin sử dụng và quản lý vốn góp của cổ đông và vốn kinh doanh theo đúng các quy định của pháp luật và đúng mục đích quy định tại Điều lệ của Công ty.

Bảng 40. Báo cáo về vốn điều lệ của TDN

ĐVT: Đồng

Chỉ tiêu	31/12/2022	31/12/2023	31/03/2024
Vốn điều lệ	294.390.970.000	294.390.970.000	294.390.970.000

(Nguồn: BCTC kiểm toán năm 2023 và BCTC Quý I/2024 của TDN)

Bảng 41. Báo cáo về nguồn vốn kinh doanh của TDN

Đvt: Triệu đồng

Chỉ tiêu	31/12/2022	31/12/2023	31/03/2024
I. Vốn chủ sở hữu	364.196	423.765	395.918
Vốn góp của chủ sở hữu	294.391	294.391	294.391
Thặng dư vốn cổ phần	-66	-66	-66
Cổ phiếu quỹ	0	0	0
Vốn khác của chủ sở hữu	6.663	6.663	6.663
Quỹ đầu tư phát triển	20.033	20.033	20.033
LNST chưa phân phối	43.175	102.744	74.897
II. Nợ phải trả	1.105.282	836.853	1.066.603
- Nợ ngắn hạn	742.675	498.769	764.976
- Nợ dài hạn	362.607	338.084	301.627
Tổng nguồn vốn kinh doanh	1.469.478	1.260.618	1.462.521

(Nguồn: BCTC kiểm toán năm 2023 và BCTC Quý I/2024 của TDN)

Bảng 42. Tình hình sử dụng vốn kinh doanh của TDN

ĐVT: Triệu đồng

Chỉ tiêu	31/12/2022	31/12/2023	31/03/2024
Tiền và các khoản tương đương tiền	2.007	4.157	6.860
Đầu tư tài chính ngắn hạn	-	-	-
Các khoản phải thu ngắn hạn	581.995	504.355	552.596
Hàng tồn kho	99.727	99.478	317.138

BẢN CÁO BẠCH PHÁT HÀNH ĐỀ HOÁN ĐỔI

Chỉ tiêu	31/12/2022	31/12/2023	31/03/2024
Tài sản ngắn hạn khác	82.651	70.153	51.347
Các khoản phải thu dài hạn	156.191	160.877	160.877
Tài sản cố định	472.862	389.529	342.648
Tài sản dở dang dài hạn	36.580	12.840	13.176
Đầu tư tài chính dài hạn	0	-	-
Tài sản dài hạn khác	37.464	19.230	17.879
Tổng cộng	1.469.477	1.260.619	1.462.521

(Nguồn: BCTC kiểm toán năm 2023 và BCTC Quý I/2024 của TDN)

11.1.2. Trích khấu hao tài sản cố định

Tài sản cố định hữu hình, tài sản cố định vô hình được phản ánh theo nguyên giá và giá trị hao mòn lũy kế. Tài sản cố định hữu hình được khấu hao theo phương pháp đường thẳng, áp dụng cho tất cả các tài sản theo tỷ lệ được tính toán để phân bổ nguyên giá trong suốt thời gian ước tính sử dụng và phù hợp với quy định của pháp luật hiện hành.

Bảng 43. Thời gian trích khấu hao TSCĐ hữu hình và TSCĐ vô hình của TDN

Loại tài sản	Thời gian khấu hao (năm)
Tài sản cố định hữu hình	
Nhà cửa, vật kiến trúc	06 - 25
Máy móc, thiết bị khác	05 - 10
Phương tiện vận tải, truyền dẫn	02 - 07
Thiết bị, dụng cụ quản lý	04 - 05
Cây lâu năm	06
Tài sản cố định hữu hình khác	04 - 05
Tài sản cố định vô hình	
Phần mềm	05

Nguồn: BCTC kiểm toán năm 2023 của TDN

Công ty luôn thực hiện trích khấu hao tài sản theo đúng quy định của pháp luật.

Bảng 44. Tình hình tài sản của TDN tại ngày 31/12/2023

Đơn vị: Triệu đồng

Stt	Khoản mục	Nguyên giá (NG)	Giá trị còn lại (GTCL)	Tỷ lệ % GTCL/NG
I	Tài sản cố định hữu hình			
1	Nhà cửa, vật kiến trúc	300.625	96.468	32,09%
2	Máy móc, thiết bị	652.313	60.105	9,21%

BẢN CÁO BẠCH PHÁT HÀNH ĐỀ HOÁN ĐỔI

Stt	Khoản mục	Nguyên giá (NG)	Giá trị còn lại (GTCL)	Tỷ lệ % GTCL/NG
3	Phương tiện vận tải, truyền dẫn	1.500.206	230.554	15,37%
4	Thiết bị, dụng cụ quản lý	15.581	1.825	11,71%
5	Cây lâu năm	6.022	0	0,00%
6	TSCĐ hữu hình khác	4.631	0	0,00%
	Tổng cộng (I)	2.479.378	388.952	15,69%
II	Tài sản cố định vô hình			
1	Phần mềm máy tính	1.684	578	34,32%
	Tổng cộng (II)	1.684	578	34,32%
	TỔNG CỘNG (I)+(II)	2.481.062	389.530	15,70%

(Nguồn: BCTC kiểm toán năm 2023 của TDN)

Ghi chú:

- **Đối với TSCĐ hữu hình:**
 - Giá trị còn lại cuối năm của TSCĐ hữu hình đã dùng thế chấp, cầm cố đảm bảo các khoản vay: 312.281.829.941 đồng.
 - Nguyên giá TSCĐ cuối năm đã khấu hao hết nhưng vẫn còn sử dụng: 1.650.961.376.617 đồng.
 - Nguyên giá TSCĐ cuối năm chờ thanh lý: 3.071.991.734 đồng.
- **Đối với TSCĐ vô hình:**
 - Nguyên giá TSCĐ vô hình cuối năm đã khấu hao hết nhưng vẫn còn sử dụng: 220.000.000 đồng.

Tình hình tài sản của TDN tại ngày 31/03/2024

Đơn vị: Triệu đồng

Stt	Khoản mục	Nguyên giá (NG)	Giá trị còn lại (GTCL)	Tỷ lệ % GTCL/NG
I	Tài sản cố định hữu hình			
1	Nhà cửa, vật kiến trúc	300.570	93.547	31,12%
2	Máy móc, thiết bị	652.313	49.721	7,62%
3	Phương tiện vận tải, truyền dẫn	1.500.206	196.608	13,11%
4	Thiết bị, dụng cụ quản lý	16.145	2.267	14,04%
5	TSCĐ hữu hình khác	10.654	-	0%
	Tổng cộng (I)	2.479.888	342.143	13,80%
II	Tài sản cố định vô hình			
1	Phần mềm máy tính	1.684	505	29,99%
	Tổng cộng (II)	1.684	505	29,99%
	TỔNG CỘNG (I)+(II)	2.481.572	342.648	13,81%

(Nguồn: BCTC Quý I/2024 của TDN)

Ghi chú:

- **Đối với TSCĐ hữu hình:**
 - Nguyên giá TSCĐ tại 31/12/2024 đã khấu hao hết nhưng vẫn còn sử dụng: 1.671.561.080.888 đồng.
 - Nguyên giá TSCĐ tại 31/03/2024 chờ thanh lý: 3.071.991.734 đồng.
 - Giá trị còn lại tại 31/03/2024 của TSCĐ hữu hình dùng thế chấp các khoản vay: 269.391.744.281 đồng.
- **Đối với TSCĐ vô hình:**
 - Nguyên giá TSCĐ vô hình tại 31/03/2024 đã khấu hao hết nhưng vẫn còn sử dụng: 220.000.000 đồng.
 - Giá trị còn lại tại 31/03/2024 của TSCĐ vô hình dùng thế chấp, cầm cố khoản vay: 504.750.625 đồng.

11.1.3. Mức lương bình quân

Bảng 45. Mức lương bình quân của người lao động TDN

Thời gian	Lương bình quân của người lao động (đồng/người/tháng)
Năm 2021	11.746
Năm 2022	12.948
Năm 2023	14.516

(Nguồn: TDN)

Mức lương bình quân của người lao động của TDN được đánh giá là nằm ở mức cạnh tranh tương đối so với mức lương bình quân của các doanh nghiệp khác cùng ngành trong cùng địa bàn.

11.1.4. Tình hình công nợ

Bảng 46. Tình hình công nợ của TDN qua các năm

Đơn vị tính: Triệu đồng

Chỉ tiêu	31/12/2022	31/12/2023	31/03/2024
Tổng số nợ phải thu	738.186	665.232	713.473
Tổng số nợ phải trả	1.105.282	836.853	1.066.603

(Nguồn: BCTC kiểm toán năm 2023 và BCTC Quý I/2024 của TDN)

11.1.5. Các khoản phải thu

Bảng 47. Tình hình các khoản phải thu của TDN qua các năm

Đơn vị: Triệu đồng

Chỉ tiêu	31/12/2022	31/12/2023	31/03/2024
I. Các khoản phải thu ngắn hạn	581.995	504.355	552.596

BẢN CÁO BẠCH PHÁT HÀNH ĐỀ HOÁN ĐỔI

Chỉ tiêu	31/12/2022	31/12/2023	31/03/2024
1. Phải thu ngắn hạn của khách hàng	576.410	495.749	540.003
2. Trả trước cho người bán ngắn hạn	4.963	8.093	9.474
3. Phải thu ngắn hạn khác	622	513	3.119
II. Các khoản phải thu dài hạn	156.191	160.877	160.877
1. Phải thu dài hạn khác	156.191	160.877	160.877
Tổng cộng	738.186	665.232	713.473

(Nguồn: BCTC kiểm toán năm 2023 và BCTC Quý I/2024 của TDN)

11.1.6. Các khoản phải trả

Bảng 48. Tình hình các khoản phải trả của TDN qua các năm

Đơn vị: Triệu đồng

Chỉ tiêu	31/12/2022	31/12/2023	31/03/2024
I. Nợ ngắn hạn	742.675	498.768	764.975
1. Phải trả người bán ngắn hạn	338.463	235.366	327.634
2. Người mua trả tiền trước ngắn hạn	0	-	-
3. Thuế và các khoản phải nộp Nhà nước	74.741	53.625	79.137
4. Phải trả người lao động	92.679	121.626	19.713
5. Chi phí phải trả ngắn hạn	633	1.818	201
6. Doanh thu chưa thực hiện ngắn hạn	0	-	-
7. Phải trả ngắn hạn khác	5.793	5.444	5.313
8. Vay và nợ thuê tài chính ngắn hạn	206.088	65.281	32.312
9. Dự phòng phải trả ngắn hạn	0	-	259.336
10. Quỹ khen thưởng, phúc lợi	24.278	15.608	41.329
II. Nợ dài hạn	362.607	338.085	301.627
1. Vay và nợ thuê tài chính dài hạn	362.607	338.085	301.627
2. Dự phòng phải trả dài hạn	-	-	-
Tổng cộng	1.105.282	836.853	1.066.602

(Nguồn: BCTC kiểm toán năm 2023 và BCTC Quý I/2024 của TDN)

- Tình hình thanh toán các khoản nợ:

Công ty luôn thanh toán đầy đủ, đúng hạn lãi và gốc của các khoản nợ.

11.1.7. Các khoản phải nộp theo luật định

Tính đến thời điểm 31/12/2023, Công ty đã hoàn thành đầy đủ các nghĩa vụ liên quan đến các khoản phải nộp theo quy định của pháp luật.

Tình hình các khoản phải nộp theo luật định của TDN tại các thời điểm như sau:

Bảng 49. Thuế và các khoản phải nộp Nhà nước

Đơn vị tính: Triệu đồng

Chỉ tiêu	31/12/2022	31/12/2023	31/03/2024
1. Thuế giá trị gia tăng	0	-	13.786
2. Thuế thu nhập doanh nghiệp	0	7.481	918
3. Thuế tài nguyên	73.304	42.754	56.239
4. Thuế thu nhập cá nhân	450	-	4.425
5. Các loại thuế khác	0	1.268	-
6. Các khoản phí, lệ phí và các khoản phải nộp khác	987	2.122	3.769
Tổng cộng	74.741	53.625	79.137

(Nguồn: BCTC kiểm toán năm 2023 và BCTC Quý I/2024 của TDN)

11.1.8. Trích lập các quỹ

Theo quy định của Luật Doanh nghiệp và Điều lệ Công ty, Công ty trích lập các quỹ hàng năm căn cứ vào kết quả hoạt động kinh doanh và do Đại hội đồng cổ đông quyết định.

Bảng 50. Thống kê các quỹ của TDN

Đơn vị tính: Triệu đồng

Chỉ tiêu	31/12/2022	31/12/2023	31/03/2024
1. Quỹ khen thưởng, phúc lợi	24.278	15.608	41.329
2. Quỹ đầu tư phát triển	20.033	20.033	20.033
Tổng cộng	44.311	35.641	61.362

(Nguồn: BCTC kiểm toán năm 2023, BCTC Quý I/2024 của TDN)

11.2. Các chỉ tiêu tài chính chủ yếu

Bảng 51. Bảng các chỉ tiêu tài chính chủ yếu của TDN

Các chỉ tiêu	ĐVT	Năm 2022	Năm 2023
1. Chỉ tiêu về khả năng thanh toán			
+ Hệ số thanh toán ngắn hạn: <i>TSLE/Nợ ngắn hạn</i>	Lần	1,03	1,36
+ Hệ số thanh toán nhanh: <i>(Tài sản ngắn hạn - Hàng tồn kho)/Nợ ngắn hạn</i>	Lần	0,90	1,16

Các chỉ tiêu	ĐVT	Năm 2022	Năm 2023
2. Chỉ tiêu về cơ cấu vốn			
+ Hệ số Nợ/Tổng tài sản	Lần	0,75	0,66
+ Hệ số Nợ/Vốn chủ sở hữu	Lần	3,03	1,97
3. Chỉ tiêu về năng lực hoạt động			
+ Vòng quay hàng tồn kho: <i>Giá vốn hàng bán/Hàng tồn kho bình quân</i>	Vòng	37,87	36,85
+ Doanh thu thuần/Tổng tài sản	Vòng	2,71	2,92
4. Chỉ tiêu về khả năng sinh lời			
+ Hệ số Lợi nhuận sau thuế/Doanh thu thuần	%	1,31%	2,58%
+ Hệ số Lợi nhuận sau thuế/Vốn chủ sở hữu	%	13,16%	26,08%
+ Hệ số Lợi nhuận sau thuế/Tổng tài sản	%	3,54%	7,53%
+ Hệ số Lợi nhuận từ hoạt động kinh doanh/Doanh thu thuần	%	1,53%	3,19%
+ Thu nhập trên cổ phần (EPS)	Đồng /CP	1.684	3.490

(Nguồn: Số liệu tính toán từ BCTC kiểm toán năm 2023 của TDN)

12. Ý kiến của Tổ chức kiểm toán đối với Báo cáo Tài chính của Công ty

- **Đối với BCTC năm 2023 đã được kiểm toán:**
 - Theo Báo cáo kiểm toán độc lập số 150324.002/BCKT.KT3 ngày 15 tháng 03 năm 2024 của Công ty TNHH Hãng kiểm toán AASC, Kiểm toán viên đã nêu ý kiến như sau:
 - **“Ý kiến của Kiểm toán viên**
 - Theo ý kiến của chúng tôi, Báo cáo tài chính đã phản ánh trung thực và hợp lý, trên các khía cạnh trọng yếu tình hình tài chính của Công ty Cổ phần Than Đèo Nai – Vinacomin tại ngày 31 tháng 12 năm 2023, cũng như kết quả hoạt động kinh doanh và tình hình lưu chuyển tiền tệ trong năm tài chính kết thúc cùng ngày, phù hợp với Chuẩn mực kế toán, Chế độ kế toán doanh nghiệp Việt Nam và các quy định pháp lý có liên quan đến việc lập và trình bày báo cáo tài chính.
 - **Vấn đề khác**
 - Báo cáo tài chính của Công ty Cổ phần Than Đèo Nai – Vinacomin cho năm tài chính kết thúc ngày 31/12/2022 được kiểm toán bởi Kiểm toán viên và Công ty TNHH PKF Việt Nam với ý kiến chấp nhận toàn phần tại ngày 24/03/2023.”.
 - **Vấn đề cần nhấn mạnh**
 - Như đã trình bày tại Thuyết minh số 32, Công ty Cổ phần Than Đèo Nai – Vinacomin và Công ty Cổ phần Than Cọc Sáu – Vinacomin đã ký kết hợp đồng hợp nhất. Theo đó, sau khi Công ty hợp nhất hoàn thành đăng ký doanh nghiệp, Công ty Cổ phần Than Đèo Nai – Vinacomin sẽ chấm dứt tồn tại; Công ty hợp nhất được kế thừa toàn bộ quyền và lợi ích

BẢN CÁO BẠCH PHÁT HÀNH ĐỀ HOÁN ĐỔI

hợp pháp, chịu trách nhiệm về các nghĩa vụ, các khoản nợ chưa thanh toán, và các nghĩa vụ tài sản khác của Công ty Cổ phần Than Đèo Nai – Vinacomin. Báo cáo tài chính cho năm tài chính kết thúc ngày 31/12/2023 của Công ty Cổ phần Than Đèo Nai – Vinacomin vẫn được trình bày trên cơ sở giả định về khả năng hoạt động liên tục.”



13. Thông tin về cổ đông lớn

1) Tên:	Tập Đoàn Công nghiệp Than - Khoáng sản Việt Nam	
2) Năm thành lập:	11/10/2006	
3) Số Giấy chứng nhận ĐKDN:	5700100256	
4) Địa chỉ trụ sở chính:	Số 3 Dương Đình Nghệ - Yên Hoà - Cầu Giấy Hà Nội	
5) Vốn điều lệ:	35.000.000.000.000 đồng	
6) Người đại diện theo pháp luật:	Đặng Thanh Hải	
7) Người đại diện theo ủy quyền tại Tổ chức phát hành (tên, chức vụ):	Ông Nguyễn Trọng Tốt ▪ Số lượng cổ phần ủy quyền: 19.135.414 cổ phần, tương ứng 65% vốn điều lệ TDN.	
8) Số lượng và tỷ lệ cổ phần của cổ đông lớn (CĐL) và người có liên quan:		
Tên	Số lượng và tỷ lệ cổ phần nắm giữ	Số lượng và tỷ lệ cổ phần có quyền biểu quyết
Tập đoàn Công nghiệp Than - Khoáng Sản Việt Nam (TKV)	Số lượng: 19.135.414 cổ phần. Tỷ lệ nắm giữ: 65%.	Số lượng: 19.135.414 cổ phần. Tỷ lệ biểu quyết: 65%
<i>Người có liên quan của TKV: Không nắm giữ cổ phiếu TDN</i>		
9) Lợi ích liên quan đối với Công ty:		
	2021	2022
9.1. Thù lao, tiền lương	Không có	Không có
9.2. Lợi ích khác (tiền thưởng; cổ phiếu được nhận theo chương trình lựa chọn cho người lao động (số lượng, giá...))	Không có	Không có
9.3. Hợp đồng, giao dịch đang thực hiện hoặc đã ký kết và chưa thực hiện giữa TKV với:		
- Tổ chức phát hành	Không có	

BẢN CÁO BẠCH PHÁT HÀNH ĐỀ HOÁN ĐỔI

<p>- Công ty con/Công ty do TCPH nắm quyền kiểm soát trên 50%</p>	<p>Không có</p>
<p>- Trường hợp cổ đông lớn có lợi ích liên quan <u>tại doanh nghiệp khác hoạt động kinh doanh trong cùng lĩnh vực với Công ty hoặc là khách hàng/nhà cung cấp lớn của Công ty</u>, nêu các thông tin sau:</p> <p>a. Công ty Tuyển Than Cửa Ông - TKV.</p> <ul style="list-style-type: none"> - Hoạt động kinh doanh chính của doanh nghiệp: kinh doanh than. - Mọi quan hệ của Công ty Tuyển Than Cửa Ông - TKV với TDN: không có. - Mọi quan hệ giữa những người có liên quan của Công ty Tuyển Than Cửa Ông - TKV với TDN: Tập đoàn Công nghiệp Than - Khoáng sản Việt Nam (đơn vị chủ quản của Công ty Tuyển Than Cửa Ông - TKV) đang sở hữu 19.135.414 cổ phần, chiếm 65% vốn điều lệ của TDN. - Phương án kiểm soát xung đột lợi ích: Các Hợp đồng, giao dịch giữa Tổ Chức phát hành và Tuyển Than Cửa Ông - TKV (nếu có) đều được ĐHĐCĐ hoặc HĐQT phê duyệt theo quy định tại Điều lệ và Quy chế nội bộ về quản trị công ty. <p>b. Công ty Kho vận và Cảng Cẩm Phả - Vinacomin:</p> <ul style="list-style-type: none"> - Hoạt động kinh doanh chính của doanh nghiệp: kinh doanh than. - Mọi quan hệ của Công ty Kho Vận và Cảng Cẩm Phả - Vinacomin với TDN: không có. - Mọi quan hệ giữa những người có liên quan của Công ty Kho Vận và Cảng Cẩm Phả - Vinacomin với TDN: Tập đoàn Công nghiệp Than - Khoáng sản Việt Nam (đơn vị chủ quản của Công ty Kho Vận và Cảng Cẩm Phả - Vinacomin) đang sở hữu 19.135.414 cổ phần, chiếm 65% vốn điều lệ của TDN. - Phương án kiểm soát xung đột lợi ích: Các Hợp đồng, giao dịch giữa Tổ Chức phát hành và Công ty Kho Vận và Cảng Cẩm Phả - Vinacomin (nếu có) đều được ĐHĐCĐ hoặc HĐQT phê duyệt theo quy định tại Điều lệ và Quy chế nội bộ về quản trị công ty. <p>c. Công ty Than Dương Huy - TKV.</p> <ul style="list-style-type: none"> - Hoạt động kinh doanh chính của doanh nghiệp: khai thác than. - Mọi quan hệ của Công ty Than Dương Huy với TDN: không có. - Mọi quan hệ giữa những người có liên quan của Công ty Than Dương Huy với TDN: Tập đoàn Công nghiệp Than - Khoáng sản Việt Nam (là đơn vị chủ quản của Công ty Than Dương Huy) đang sở hữu 19.135.414 cổ phần, chiếm 65% vốn điều lệ của TDN. - Phương án kiểm soát xung đột lợi ích: Các Hợp đồng, giao dịch giữa Tổ Chức phát hành và Công ty Than Dương Huy (nếu có) đều được ĐHĐCĐ hoặc HĐQT phê duyệt theo quy định tại Điều lệ và Quy chế nội bộ về quản trị công ty. <p>d. Công ty Than Hạ Long - TKV.</p> <ul style="list-style-type: none"> - Hoạt động kinh doanh chính của doanh nghiệp: khai thác than. - Mọi quan hệ của Công ty Than Hạ Long với TDN: không có. - Mọi quan hệ giữa những người có liên quan của Công ty Than Hạ Long với TDN: Tập đoàn Công nghiệp Than - Khoáng sản Việt Nam (là đơn vị chủ quản của Công ty Than Hạ Long) đang sở hữu 19.135.414 cổ phần, chiếm 65% vốn điều lệ của TDN. - Phương án kiểm soát xung đột lợi ích: Các Hợp đồng, giao dịch giữa Tổ Chức phát hành và Công ty Than Hạ Long (nếu có) đều được ĐHĐCĐ hoặc HĐQT phê duyệt theo quy định tại Điều lệ và Quy chế nội bộ về quản trị công ty. <p>e. Công ty Than Hòn Gai- TKV.</p> <ul style="list-style-type: none"> - Hoạt động kinh doanh chính của doanh nghiệp: khai thác than. - Mọi quan hệ của Công ty Than Hòn Gai với TDN: không có. - Mọi quan hệ giữa những người có liên quan của Công ty Than Hòn Gai với TDN: Tập đoàn Công nghiệp Than - Khoáng sản Việt Nam (là đơn vị chủ quản của Công ty Than Hòn Gai) đang sở hữu 19.135.414 cổ phần, chiếm 65% vốn điều lệ của TDN. 	

- Phương án kiểm soát xung đột lợi ích: Các Hợp đồng, giao dịch giữa Tổ Chức phát hành và Công ty Than Hòn Gai (nếu có) đều được ĐHĐCĐ hoặc HĐQT phê duyệt theo quy định tại Điều lệ và Quy chế nội bộ về quản trị công ty.
- f. Công ty Than Khe Chàm - TKV.
 - Hoạt động kinh doanh chính của doanh nghiệp: khai thác than.
 - Mọi quan hệ của Công ty Than Khe Chàm với TDN: không có.
 - Mọi quan hệ giữa những người có liên quan của Công ty Than Khe Chàm với TDN: Tập đoàn Công nghiệp Than - Khoáng sản Việt Nam (là đơn vị chủ quản của Công ty Than Khe Chàm) đang sở hữu 19.135.414 cổ phần, chiếm 65% vốn điều lệ của TDN.
 - Phương án kiểm soát xung đột lợi ích: Các Hợp đồng, giao dịch giữa Tổ Chức phát hành và Công ty Than Khe Chàm (nếu có) đều được ĐHĐCĐ hoặc HĐQT phê duyệt theo quy định tại Điều lệ và Quy chế nội bộ về quản trị công ty.
- g. Công ty Than Mạo Khê - TKV.
 - Hoạt động kinh doanh chính của doanh nghiệp: khai thác than.
 - Mọi quan hệ của Công ty Than Mạo Khê với TDN: không có.
 - Mọi quan hệ giữa những người có liên quan của Công ty Than Mạo Khê với TDN: Tập đoàn Công nghiệp Than - Khoáng sản Việt Nam (là đơn vị chủ quản của Công ty Than Mạo Khê) đang sở hữu 19.135.414 cổ phần, chiếm 65% vốn điều lệ của TDN.
 - Phương án kiểm soát xung đột lợi ích: Các Hợp đồng, giao dịch giữa Tổ Chức phát hành và Công ty Than Mạo Khê (nếu có) đều được ĐHĐCĐ hoặc HĐQT phê duyệt theo quy định tại Điều lệ và Quy chế nội bộ về quản trị công ty.
- h. Công ty Than Nam Mẫu - TKV.
 - Hoạt động kinh doanh chính của doanh nghiệp: khai thác than.
 - Mọi quan hệ của Công ty Than Nam Mẫu với TDN: không có.
 - Mọi quan hệ giữa những người có liên quan của Công ty Than Nam Mẫu với TDN: Tập đoàn Công nghiệp Than - Khoáng sản Việt Nam (là đơn vị chủ quản của Công ty Than Nam Mẫu) đang sở hữu 19.135.414 cổ phần, chiếm 65% vốn điều lệ của TDN.
 - Phương án kiểm soát xung đột lợi ích: Các Hợp đồng, giao dịch giữa Tổ Chức phát hành và Công ty Than Nam Mẫu (nếu có) đều được ĐHĐCĐ hoặc HĐQT phê duyệt theo quy định tại Điều lệ và Quy chế nội bộ về quản trị công ty.
- i. Công ty Than Quang Hanh - TKV.
 - Hoạt động kinh doanh chính của doanh nghiệp: khai thác than.
 - Mọi quan hệ của Công ty Than Quang Hanh với TDN: không có.
 - Mọi quan hệ giữa những người có liên quan của Công ty Than Quang Hanh với TDN: Tập đoàn Công nghiệp Than - Khoáng sản Việt Nam (là đơn vị chủ quản của Công ty Than Quang Hanh) đang sở hữu 19.135.414 cổ phần, chiếm 65% vốn điều lệ của TDN.
 - Phương án kiểm soát xung đột lợi ích: Các Hợp đồng, giao dịch giữa Tổ Chức phát hành và Công ty Than Quang Hanh (nếu có) đều được ĐHĐCĐ hoặc HĐQT phê duyệt theo quy định tại Điều lệ và Quy chế nội bộ về quản trị công ty.
- j. Công ty Than Thống Nhất - TKV.
 - Hoạt động kinh doanh chính của doanh nghiệp: khai thác than.
 - Mọi quan hệ của Công ty Than Thống Nhất với TDN: không có.
 - Mọi quan hệ giữa những người có liên quan của Công ty Than Thống Nhất với TDN: Tập đoàn Công nghiệp Than - Khoáng sản Việt Nam (là đơn vị chủ quản của Công ty Than Thống Nhất) đang sở hữu 19.135.414 cổ phần, chiếm 65% vốn điều lệ của TDN.
 - Phương án kiểm soát xung đột lợi ích: Các Hợp đồng, giao dịch giữa Tổ Chức phát hành và Công ty Than Thống Nhất (nếu có) đều được ĐHĐCĐ hoặc HĐQT phê duyệt theo quy định tại Điều lệ và Quy chế nội bộ về quản trị công ty.
- k. Công ty Than Ưông Bí - TKV.
 - Hoạt động kinh doanh chính của doanh nghiệp: khai thác than.
 - Mọi quan hệ của Công ty Than Ưông Bí với TDN: không có.

- Mọi quan hệ giữa những người có liên quan của Công ty Than Uông Bí với TDN: Tập đoàn Công nghiệp Than - Khoáng sản Việt Nam (là đơn vị chủ quản của Công ty Than Uông Bí) đang sở hữu 19.135.414 cổ phần, chiếm 65% vốn điều lệ của TDN.
- Phương án kiểm soát xung đột lợi ích: Các Hợp đồng, giao dịch giữa Tổ Chức phát hành và Công ty Than Uông Bí (nếu có) đều được ĐHĐCĐ hoặc HĐQT phê duyệt theo quy định tại Điều lệ và Quy chế nội bộ về quản trị công ty.
- l. Công ty Cổ phần Than Cao Sơn - TKV.
 - Hoạt động kinh doanh chính của doanh nghiệp: khai thác than.
 - Mọi quan hệ của Công ty Cổ phần Than Cao Sơn với TDN: không có.
 - Mọi quan hệ giữa những người có liên quan của Công ty Cổ phần Than Cao Sơn với TDN: Tập đoàn Công nghiệp Than - Khoáng sản Việt Nam (TKV đang sở hữu 65% vốn điều lệ của Công ty Cổ phần Than Cao Sơn) đang sở hữu 19.135.414 cổ phần, chiếm 65% vốn điều lệ của TDN.
 - Phương án kiểm soát xung đột lợi ích: Các Hợp đồng, giao dịch giữa Tổ Chức phát hành và Công ty Cổ phần Than Cao Sơn (nếu có) đều được ĐHĐCĐ hoặc HĐQT phê duyệt theo quy định tại Điều lệ và Quy chế nội bộ về quản trị công ty.
- m. Công ty cổ phần Than Cọc Sáu - Vinacomin.
 - Hoạt động kinh doanh chính của doanh nghiệp: kinh doanh than.
 - Mọi quan hệ của Công ty cổ phần Than Cọc Sáu - Vinacomin với TDN: không có.
 - Mọi quan hệ giữa những người có liên quan của Công ty cổ phần Than Cọc Sáu - Vinacomin với TDN: Tập đoàn Công nghiệp Than - Khoáng sản Việt Nam (TKV) đang sở hữu 65% vốn điều lệ của Công ty cổ phần Than Cọc Sáu - Vinacomin) đang sở hữu 19.135.414 cổ phần, chiếm 65% vốn điều lệ của TDN.

Phương án kiểm soát xung đột lợi ích: Các Hợp đồng, giao dịch giữa Tổ Chức phát hành và Công ty cổ phần Than Cọc Sáu - Vinacomin (nếu có) đều được ĐHĐCĐ hoặc HĐQT phê duyệt theo quy định tại Điều lệ và Quy chế nội bộ về quản trị công ty.
- n. Công ty Cổ phần Than Hà Lâm - Vincomin.
 - Hoạt động kinh doanh chính của doanh nghiệp: khai thác than.
 - Mọi quan hệ của Công ty Cổ phần Than Hà Lâm với TDN: không có.
 - Mọi quan hệ giữa những người có liên quan của Công ty Cổ phần Than Hà Lâm với TDN: Tập đoàn Công nghiệp Than - Khoáng sản Việt Nam (TKV đang sở hữu 74,21% vốn điều lệ của Công ty Cổ phần Than Hà Lâm) đang sở hữu 19.135.414 cổ phần, chiếm 65% vốn điều lệ của TDN.
 - Phương án kiểm soát xung đột lợi ích: Các Hợp đồng, giao dịch giữa Tổ Chức phát hành và Công ty Cổ phần Than Hà Lâm (nếu có) đều được ĐHĐCĐ hoặc HĐQT phê duyệt theo quy định tại Điều lệ và Quy chế nội bộ về quản trị công ty.
- o. Công ty Cổ phần Than Hà Tu - Vincomin.
 - Hoạt động kinh doanh chính của doanh nghiệp: kinh doanh than.
 - Mọi quan hệ của Công ty Cổ phần Than Hà Tu với TDN: không có.
 - Mọi quan hệ giữa những người có liên quan của Công ty Cổ phần Than Hà Tu với TDN: Tập đoàn Công nghiệp Than - Khoáng sản Việt Nam (TKV) đang sở hữu 65% vốn điều lệ của Công ty Cổ phần Than Hà Tu) đang sở hữu 19.135.414 cổ phần, chiếm 65% vốn điều lệ của TDN.

Phương án kiểm soát xung đột lợi ích: Các Hợp đồng, giao dịch giữa Tổ Chức phát hành và Cổ phần Than Hà Tu (nếu có) đều được ĐHĐCĐ hoặc HĐQT phê duyệt theo quy định tại Điều lệ và Quy chế nội bộ về quản trị công ty.
- p. Công ty cổ phần Than Mông Dương - Vinacomin.
 - Hoạt động kinh doanh chính của doanh nghiệp: khai thác than.
 - Mọi quan hệ của Công ty Than Mông Dương với TDN: không có.

- Mọi quan hệ giữa những người có liên quan của Công ty Than Mông Dương với TDN: Tập đoàn Công nghiệp Than - Khoáng sản Việt Nam (là đơn vị chủ quản của Công ty Than Mông Dương) đang sở hữu 19.135.414 cổ phần, chiếm 65% vốn điều lệ của TDN.
- Phương án kiểm soát xung đột lợi ích: Các Hợp đồng, giao dịch giữa Tổ Chức phát hành và Công ty Than Mông Dương (nếu có) đều được ĐHĐCĐ hoặc HĐQT phê duyệt theo quy định tại Điều lệ và Quy chế nội bộ về quản trị công ty.
- q. Công ty Cổ phần Than Núi Béo - Vinacomin.
 - Hoạt động kinh doanh chính của doanh nghiệp: kinh doanh than.
 - Mọi quan hệ của Công ty Cổ phần Than Núi Béo với TDN: không có.
 - Mọi quan hệ giữa những người có liên quan của Công ty Cổ phần Than Núi Béo với TDN: Tập đoàn Công nghiệp Than - Khoáng sản Việt Nam (TKV đang sở hữu 65% vốn điều lệ của Công ty Cổ phần Than Núi Béo) đang sở hữu 19.135.414 cổ phần, chiếm 65% vốn điều lệ của TDN.
 - Phương án kiểm soát xung đột lợi ích: Các Hợp đồng, giao dịch giữa Tổ Chức phát hành và Cổ phần Than Núi Béo (nếu có) đều được ĐHĐCĐ hoặc HĐQT phê duyệt theo quy định tại Điều lệ và Quy chế nội bộ về quản trị công ty.
- r. Công ty Cổ phần Than Vàng Danh - Vincomin.
 - Hoạt động kinh doanh chính của doanh nghiệp: khai thác than.
 - Mọi quan hệ của Công ty Cổ phần Than Vàng Danh với TDN: không có.
 - Mọi quan hệ giữa những người có liên quan của Công ty Cổ phần Than Vàng Danh với TDN: Tập đoàn Công nghiệp Than - Khoáng sản Việt Nam (TKV đang sở hữu 66,83% vốn điều lệ của Công ty Cổ phần Than Vàng Danh) đang sở hữu 19.135.414 cổ phần, chiếm 65% vốn điều lệ của TDN.
 - Phương án kiểm soát xung đột lợi ích: Các Hợp đồng, giao dịch giữa Tổ Chức phát hành và Công ty Cổ phần Than Vàng Danh (nếu có) đều được ĐHĐCĐ hoặc HĐQT phê duyệt theo quy định tại Điều lệ và Quy chế nội bộ về quản trị công ty.
- s. Công ty cổ phần Du lịch và Thương mại - Vinacomin.
 - Hoạt động kinh doanh chính của doanh nghiệp: du lịch, khách sạn.
 - Mọi quan hệ của Công ty cổ phần Du lịch và Thương mại - Vinacomin với TDN: không có.
 - Mọi quan hệ giữa những người có liên quan của Công ty cổ phần Du lịch và Thương mại - Vinacomin với TDN: Tập đoàn Công nghiệp Than - Khoáng sản Việt Nam (TKV là cổ đông sở hữu 36% vốn điều lệ của Công ty cổ phần Du lịch và Thương mại - Vinacomin) đang sở hữu 19.135.414 cổ phần, chiếm 65% vốn điều lệ của TDN.
 - Phương án kiểm soát xung đột lợi ích: Các Hợp đồng, giao dịch giữa Tổ Chức phát hành và Công ty cổ phần Du lịch và Thương mại - Vinacomin (nếu có) đều được ĐHĐCĐ hoặc HĐQT phê duyệt theo quy định tại Điều lệ và Quy chế nội bộ về quản trị công ty.

14. Thông tin về thành viên HĐQT, Ban kiểm soát, Ban Giám đốc và Kế toán trưởng

Bảng 52. Danh sách thành viên HĐQT, BKS, BGD, Kế toán trưởng của TDN

STT	Họ và tên	Chức vụ
I	Hội đồng quản trị	
1	Nguyễn Trọng Tốt	Chủ tịch HĐQT
2	Đặng Thanh Bình	Thành viên HĐQT
3	Vũ Trọng Hùng	Thành viên HĐQT
4	Thiệu Đình Giảng	Thành viên HĐQT

BẢN CÁO BẠCH PHÁT HÀNH ĐỀ HOÁN ĐỔI

5	Nguyễn Văn Hùng	Thành viên độc lập HĐQT
II	Ban kiểm soát	
1	Nguyễn Thị Lương Anh	Trưởng Ban kiểm soát
2	Trần Văn Vang	Thành viên Ban kiểm soát
3	Nguyễn Thị Yến	Thành viên Ban kiểm soát
III	Ban Giám đốc	
1	Đặng Thanh Bình	Giám đốc
2	Vũ Trọng Hùng	Phó Giám đốc
3	Thiệu Đình Giảng	Phó Giám đốc
4	Nguyễn Ngọc Tùng	Phó Giám đốc
IV	Kế toán trưởng	
1	Vũ Thị Hương	Kế toán trưởng

14.1. Thành viên Hội đồng quản trị

14.1.1. Ông Nguyễn Trọng Tốt - Chủ tịch HĐQT

1. Tên:	NGUYỄN TRỌNG TỐT	
2. Ngày sinh:	12/06/1965	
3. Quốc tịch:	Việt Nam	
4. Trình độ học vấn:	12/12	
5. Năng lực chuyên môn:	Kỹ sư khai thác mỏ	
6. Chức vụ đã và đang nắm giữ tại Công ty: Chủ tịch Hội đồng quản trị		
Thời gian	Đơn vị công tác	Chức vụ
Từ ngày 01/5/2019 đến nay	Công ty cổ phần Than Đèo Nai - Vinacomin.	Chủ tịch HĐQT
7. Chức vụ đã và đang nắm giữ tại các Tổ chức khác:		
Thời gian	Đơn vị công tác	Chức vụ
11/1988 - 09/1989	Công ty Than Mông Dương (nay là Công ty CP Than Mông Dương - Vinacomin)	Công nhân khai thác
10/1989 - 03/2004	Công ty Than Mông Dương (nay là Công ty CP Than Mông Dương - Vinacomin)	Cán bộ kỹ thuật mỏ
04/2004 - 09/2013	Công ty Than Mông Dương	Phó Giám đốc

BẢN CÁO BẠCH PHÁT HÀNH ĐỀ HOÁN ĐỔI

	(nay là Công ty CP Than Mông Dương - Vinacomin)	
10/2013 - 07/2015	Tập đoàn Công nghiệp Than - Khoáng sản Việt Nam	Trưởng ban Kỹ thuật Công nghệ mỏ
08/2015 - 03/2017	Công ty CP Than Mông Dương - Vinacomin	Giám đốc Công ty
4/2017 - 4/2018	Tập đoàn Công nghiệp Than - Khoáng sản Việt Nam	Trưởng ban KCL
Từ ngày 26/4/2018 đến tháng 5/2022	Tập đoàn Công nghiệp Than - Khoáng sản Việt Nam	Trưởng ban - Thành viên Ban quản lý vốn của TKV.
Từ tháng 5/2022 đến nay	Tập đoàn Công nghiệp Than - Khoáng sản Việt Nam	Người quản lý phần vốn thuộc Ban quản lý vốn của TKV.
Từ ngày 26/4/2018 đến nay	Công ty CP Than Hà Lâm - Vinacomin.	Chủ tịch HĐQT
Từ ngày 07/5/2018 đến 30/4/2019	Công ty CP Than Hà Tu - Vinacomin.	Chủ tịch HĐQT
Từ ngày 09/5/2018 đến 31/7/2023	Công ty CP Cơ khí Mạo Khê - Vinacomin.	Chủ tịch HĐQT
Từ ngày 14/12/2021 đến 31/7/2023	Công ty CP Vận tải và đưa đón thợ Mỏ - TKV.	Chủ tịch HĐQT
Từ ngày 16/4/2018 đến 27/12/2022	Công ty CP Than Vàng Danh - Vinacomin.	Thành viên HĐQT
Từ ngày 28/12/2022 đến nay	Công ty CP Than Vàng Danh - Vinacomin.	Chủ tịch HĐQT
Từ ngày 01/8/2023 đến nay	Công ty CP Than Mông Dương - Vinacomin.	Chủ tịch HĐQT

8. Số lượng, tỷ lệ sở hữu chứng khoán tại Tổ chức phát hành của cá nhân, người đại diện theo ủy quyền và những người có liên quan:

	Số lượng cổ phần sở hữu	Tỷ lệ sở hữu
Số lượng, tỷ lệ sở hữu chứng khoán tại Tổ chức phát hành của cá nhân	Không có	Không có
Số lượng, tỷ lệ sở hữu chứng khoán tại Tổ chức phát hành của người đại diện theo ủy quyền	Không có	Không có

BẢN CÁO BẠCH PHÁT HÀNH ĐỀ HOÁN ĐÒI

Số lượng, tỷ lệ sở hữu chứng khoán tại Tổ chức phát hành của những người có liên quan: Tập đoàn Công nghiệp Than - Khoáng sản Việt Nam.		19.135.414 cổ phần	65%		
9. Thông tin về những người có liên quan đồng thời là cổ đông, người nội bộ của Tổ chức phát hành:					
STT	Họ và Tên	Mối quan hệ	Chức vụ tại TCPH	Số lượng cổ phần tại TCPH	Tỷ lệ sở hữu
1	Tập đoàn Công nghiệp Than - Khoáng sản Việt Nam (TKV)	Ông Nguyễn Trọng Tốt là người đại diện phần vốn của TKV tại TDN.	Cổ đông lớn, công ty mẹ của TDN.	19.135.414	65%
10. Lợi ích liên quan đối với Tổ chức phát hành:					
		2022	2023		
10.1. Thù lao, tiền lương		- Tiền lương: không có - Thù lao TV HĐQT: 61.680.000 đồng	- Tiền lương: không có - Thù lao TV HĐQT: 61.680.000 đồng		
10.2. Lợi ích khác (tiền thưởng; cổ phiếu được nhận theo chương trình lựa chọn cho người lao động (số lượng, giá...))		Không có	Không có		
10.3. Hợp đồng, giao dịch đang thực hiện hoặc đã ký kết và chưa thực hiện giữa ông Nguyễn Trọng Tốt với Công ty: Không có					
10.4. Hợp đồng, giao dịch đang thực hiện hoặc đã ký kết và chưa thực hiện giữa người có liên quan của ông Nguyễn Trọng Tốt với Công ty:					
Loại giao dịch	Giá trị giao dịch	Các điều khoản quan trọng khác của hợp đồng		Cấp có thẩm quyền chấp thuận	
Hợp đồng, giao dịch giữa TKV với TDN:	Không có	Không có		Không có	
Hợp đồng, giao dịch giữa Công ty Tuyển Than Cửa Ông - TKV (là đơn vị thành viên trực thuộc TKV) với TDN: - Hợp đồng số 03/HĐ-TTCO ngày 02/01/2023 về việc mua bán than mỏ	Hợp đồng mang tính nguyên tắc không có giá trị cụ thể.	Khối lượng than được hai bên giao nhận xác định bằng khối lượng than thực tế qua hệ thống cân tàu hoá động của Công ty Tuyển than Cửa Ông. Đơn giá thực hiện theo các quyết định ban hành của Tổng Giám đốc Tập đoàn Công nghiệp Than - Khoáng Sản		Đại hội đồng cổ đông.	

BẢN CÁO BẠCH PHÁT HÀNH ĐỀ HOÁN ĐỔI

năm 2023.		Việt Nam	
Hợp đồng, giao dịch giữa Công ty Kho vận và Cảng Cẩm Phả - Vinacomin (là đơn vị thành viên trực thuộc TKV) và TDN: - Hợp đồng số 06/2023/HĐ/KVCP-TDN 31/12/2022 về việc mua bán than năm 2023.	Hợp đồng mang tính nguyên tắc không có giá trị cụ thể.	Khối lượng than được hai bên giao nhận xác định bằng khối lượng than thực tế qua thiết bị cân điện tử của Bên Bán. Đơn giá mua bán thực hiện theo Quyết định của TKV về việc ban hành giá mua/bán than trong nội bộ TKV.	Đại hội đồng cổ đông.
Hợp đồng, giao dịch giữa Công ty TNHH MTV Môi trường - TKV với TDN: (1) Hợp đồng số 12.5.58/HĐ-TĐN ngày 30/12/2022; (2) Hợp đồng số 01.2.21/HĐ-TĐN ngày 05/01/2023; (3) Hợp đồng số 01.2.1/HĐ-TĐN ngày 02/01/2023.	Hợp đồng mang tính nguyên tắc không có giá trị cụ thể.	(1) HĐ Xử lý nước thải; (2) HĐ thu gom, vận chuyển, xử lý chất thải nguy hại; (3) HĐ vận chuyển công nghệ.	Đại hội đồng cổ đông.
11. Các khoản nợ đối với Công ty: Không có			
12. Lợi ích liên quan của Ông Nguyễn Trọng Tốt tại doanh nghiệp khác hoạt động kinh doanh trong cùng lĩnh vực với TDN hoặc là khách hàng/nhà cung cấp lớn của TDN: Ông Nguyễn Trọng Tốt hiện đang hưởng lương/thù lao chức vụ tại các Công ty sau: a. Tập đoàn Công nghiệp Than - Khoáng sản Việt Nam. - Hoạt động kinh doanh chính của doanh nghiệp: kinh doanh than. - Mọi quan hệ của Tập đoàn Công nghiệp Than - Khoáng sản Việt Nam với TDN: Tập đoàn Công nghiệp Than - Khoáng sản Việt Nam đang sở hữu 19.135.414 cổ phần, chiếm 65% vốn điều lệ của TDN. - Mọi quan hệ giữa những người có liên quan của Tập đoàn Công nghiệp Than - Khoáng sản Việt Nam với TDN: không có. - Phương án kiểm soát xung đột lợi ích: Các Hợp đồng, giao dịch giữa Tổ Chức phát hành và Tập đoàn Công nghiệp Than - Khoáng sản Việt Nam (nếu có) đều được ĐHCĐ hoặc HĐQT phê duyệt theo quy định tại Điều lệ và Quy chế nội bộ về quản trị công ty. b. Công ty Cổ phần Than Hà Lâm - Vinacomin. - Hoạt động kinh doanh chính của doanh nghiệp: kinh doanh than. - Mọi quan hệ của Công ty Cổ phần Than Hà Lâm với TDN: không có. - Mọi quan hệ giữa những người có liên quan của Công ty Cổ phần Than Hà Lâm với TDN: Tập đoàn Công nghiệp Than - Khoáng sản Việt Nam (TKV đang sở hữu 65% vốn điều lệ của Công ty Cổ phần Than Hà Lâm) đang sở hữu 19.135.414 cổ phần, chiếm 65% vốn điều lệ của TDN.			

- Phương án kiểm soát xung đột lợi ích: Các Hợp đồng, giao dịch giữa Tổ Chức phát hành và Công ty Cổ phần Than Hà Lâm (nếu có) đều được ĐHĐCĐ hoặc HĐQT phê duyệt theo quy định tại Điều lệ và Quy chế nội bộ về quản trị công ty.
- c. Công ty Cổ phần Than Vàng Danh - Vinacomin.
 - Hoạt động kinh doanh chính của doanh nghiệp: kinh doanh than.
 - Mọi quan hệ của Công ty Cổ phần Than Vàng Danh với TĐN: không có.
 - Mọi quan hệ giữa những người có liên quan của Công ty Cổ phần Than Vàng Danh với TĐN: Tập đoàn Công nghiệp Than - Khoáng sản Việt Nam (TKV đang sở hữu 65% vốn điều lệ của Công ty Cổ phần Than Vàng Danh) đang sở hữu 19.135.414 cổ phần, chiếm 65% vốn điều lệ của TĐN.

Phương án kiểm soát xung đột lợi ích: Các Hợp đồng, giao dịch giữa Tổ Chức phát hành và Cổ phần Than Vàng Danh (nếu có) đều được ĐHĐCĐ hoặc HĐQT phê duyệt theo quy định tại Điều lệ và Quy chế nội bộ về quản trị công ty.

- d. Công ty Cổ phần Than Mông Dương - Vinacomin.
 - Hoạt động kinh doanh chính của doanh nghiệp: kinh doanh than.
 - Mọi quan hệ của Công ty Cổ phần Than Mông Dương với TĐN: không có.
 - Mọi quan hệ giữa những người có liên quan của Công ty Cổ phần Than Mông Dương với TĐN: Tập đoàn Công nghiệp Than - Khoáng sản Việt Nam (TKV đang sở hữu 65% vốn điều lệ của Công ty Cổ phần Than Mông Dương) đang sở hữu 19.135.414 cổ phần, chiếm 65% vốn điều lệ của TĐN.

Phương án kiểm soát xung đột lợi ích: Các Hợp đồng, giao dịch giữa Tổ Chức phát hành và Cổ phần Than Mông Dương (nếu có) đều được ĐHĐCĐ hoặc HĐQT phê duyệt theo quy định tại Điều lệ và Quy chế nội bộ về quản trị công ty.

14.1.2. Ông Đặng Thanh Bình – Thành viên HĐQT

1. Tên:	ĐẶNG THANH BÌNH	
2. Ngày sinh:	12/11/1977	
3. Quốc tịch:	Việt Nam	
4. Trình độ học vấn:	12/12	
5. Năng lực chuyên môn:	Kỹ sư khai thác mỏ; Thạc sỹ khai thác mỏ; chứng chỉ Quản trị doanh nghiệp mỏ hiện đại - Trường Queensland - Australia	
6. Chức vụ đã và đang nắm giữ tại Công ty:	Thành viên Hội đồng quản trị, Giám đốc Công ty	
Thời gian	Đơn vị công tác	Chức vụ
T8/2001 - T1/2002	Công trường máy xúc, Mỏ than Đèo Nai	Công nhân vận hành máy Xúc
T2/2002 - T9/2005	Công ty Than Đèo Nai	Nhân viên phòng KTKT
T10/2005 - T7/2006	Công ty Than Đèo Nai	Nhân viên Ban QLDA
T8/2006 - T3/2007	Công ty CP Than Đèo Nai	Đốc công, Công trường máy xúc
T4/2007 - T9/2007	Công ty CP Than Đèo Nai - Vinacomin	Ủy nhiệm Phó phòng

BẢN CÁO BẠCH PHÁT HÀNH ĐỀ HOÁN ĐỔI

		ĐKSX
T10/2007 - T3/2011	Công ty CP Than Đèo Nai - Vinacomin	Phó phòng ĐKSX
T4/2011 - T10/2015	Công ty CP Than Đèo Nai - Vinacomin	Trưởng Phòng ĐKSX
T11/2015 - T5/2016	Công ty CP Than Đèo Nai - Vinacomin	Phó Giám đốc
T6/2016 – 03/2017	Công ty CP Than Đèo Nai - Vinacomin	Thành viên HĐQT, Phó Giám đốc; Ủy viên BCH Đảng bộ.
04/2017 – 05/2018	Học tiếng anh và Quản trị doanh nghiệp mở hiện đại tại trường Đại học Queensland- Australia	Ủy viên BCH Đảng bộ; thành viên HĐQT; Phó Giám đốc.
06/2018 – 14/12/2021	Công ty CP Than Đèo Nai - Vinacomin	Ủy viên BCH Đảng bộ; thành viên HĐQT; Phó Giám đốc.
15/12/2021 – T5/2022	Công ty CP Than Đèo Nai - Vinacomin	Ủy viên BTV Đảng ủy; thành viên HĐQT; Giám đốc.
T06/2022	Công ty CP Than Đèo Nai - Vinacomin	Ủy viên BTV Đảng ủy; thành viên HĐQT; Giám đốc-Bí thư Đảng Ủy.
15/12/2021 - T07/2022 đến nay	Công ty CP Than Đèo Nai - Vinacomin	Ủy viên BTV Đảng ủy; thành viên HĐQT; Giám đốc-Bí thư Đảng Ủy; Ủy viên BCH Đảng ủy Than Quảng Ninh.
7. Chức vụ đã và đang nắm giữ tại các Tổ chức khác: Không		
8. Số lượng, tỷ lệ sở hữu chứng khoán tại Tổ chức phát hành của cá nhân, người đại diện theo ủy quyền và những người có liên quan:		
	Số lượng cổ phần sở hữu	Tỷ lệ sở hữu
Số lượng, tỷ lệ sở hữu chứng khoán tại Tổ chức phát hành của cá nhân	522 cổ phần	0,0018%
Số lượng, tỷ lệ sở hữu chứng khoán tại Tổ chức phát hành của người đại diện theo ủy quyền	Không có	Không có
Số lượng, tỷ lệ sở hữu chứng khoán tại Tổ chức phát hành của những người có liên quan	Không có	Không có
9. Thông tin về những người có liên quan đồng thời là cổ đông, người nội bộ của Tổ chức phát hành: Không có		
10. Lợi ích liên quan đối với Tổ chức phát hành:		

BẢN CÁO BẠCH PHÁT HÀNH ĐỀ HOÁN ĐỔI

	2022	2023
10.1. Thù lao, tiền lương	- Tiền lương: 551.290.000 đồng; - Thù lao TV HĐQT: 52.560.000 đồng	- Tiền lương: 444.600.000 đồng - Thù lao TV HĐQT: 52.560.000 đồng
10.2. Lợi ích khác (tiền thưởng; cổ phiếu được nhận theo chương trình lựa chọn cho người lao động (số lượng, giá...))	Không có	Không có
10.3. Hợp đồng, giao dịch đang thực hiện hoặc đã ký kết và chưa thực hiện giữa ông Đặng Thanh Bình với Công ty: Không có		
10.4. Hợp đồng, giao dịch đang thực hiện hoặc đã ký kết và chưa thực hiện giữa người có liên quan của ông Đặng Thanh Bình với Công ty: Không có		
11. Các khoản nợ đối với Công ty: Không có		
12. Lợi ích liên quan của Ông Đặng Thanh Bình tại doanh nghiệp khác hoạt động kinh doanh trong cùng lĩnh vực với TDN hoặc là khách hàng/nhà cung cấp lớn của TDN: Không có.		

14.1.3. Ông Vũ Trọng Hùng - Thành viên HĐQT

1. Tên:	VŨ TRỌNG HÙNG	
2. Ngày sinh:	22/12/1977	
3. Quốc tịch:	Việt Nam	
4. Trình độ học vấn:	12/12	
5. Năng lực chuyên môn:	Kỹ sư khai thác mỏ, Thạc sỹ khai thác mỏ	
6. Chức vụ đã và đang nắm giữ tại Công ty: Thành viên Hội đồng quản trị, Phó Giám đốc Công ty		
Thời gian	Đơn vị công tác	Chức vụ
10/1999 - 3/2000	Mỏ than Đèo Nai	Cán bộ kỹ thuật Công trường Máy Xúc
4/2000 - 9/2000	Mỏ than Đèo Nai	Cán bộ kỹ thuật Công trường Máy Khoan
10/2000 - 01/2004	Công ty Than Đèo Nai	Nhân viên Phòng Kỹ thuật Khai thác
02/2004 - 6/2005	Công ty Than Đèo Nai	Phó Phòng Kỹ thuật Khai thác
7/2005 - 4/2007	Công ty Than Đèo Nai	Phó Phòng Kỹ thuật Khai thác, Công ty Than Đèo Nai; Chủ tịch Công đoàn khối Kỹ thuật 1, Phó bí thư Chi bộ Kỹ thuật 1

BẢN CÁO BẠCH PHÁT HÀNH ĐỀ HOÁN ĐỔI

4/2007 - 10/2009	Công ty CP Than Đèo Nai - Vinacomin	Phó Phòng ĐKSX
10/2009 - 4/2011	Công ty CP Than Đèo Nai - Vinacomin	Trưởng phòng ĐKSX
4/2011 - 7/2017	Công ty CP Than Đèo Nai - Vinacomin	Trưởng phòng KTKT
8/2017 - 2/2022	Công ty CP Than Đèo Nai - Vinacomin	Phó Giám đốc Công ty; Ủy viên BCH Đảng bộ.
3/2022 đến nay	Công ty CP Than Đèo Nai - Vinacomin	Ủy viên BTV Đảng ủy; Thành viên HĐQT, Phó Giám đốc Công ty

7. Chức vụ đã và đang nắm giữ tại các Tổ chức khác: Không

8. Số lượng, tỷ lệ sở hữu chứng khoán tại Tổ chức phát hành của cá nhân, người đại diện theo ủy quyền và những người có liên quan:

	Số lượng cổ phần sở hữu	Tỷ lệ sở hữu
Số lượng, tỷ lệ sở hữu chứng khoán tại Tổ chức phát hành của cá nhân	787 cổ phần	0,0027%
Số lượng, tỷ lệ sở hữu chứng khoán tại Tổ chức phát hành của người đại diện theo ủy quyền	Không có	Không có
Số lượng, tỷ lệ sở hữu chứng khoán tại Tổ chức phát hành của những người có liên quan	3.145 cổ phần	0,0107%

9. Thông tin về những người có liên quan đồng thời là cổ đông, người nội bộ của Tổ chức phát hành:

STT	Họ và Tên	Mối quan hệ	Chức vụ tại TCPH	Số lượng cổ phần tại TCPH	Tỷ lệ sở hữu
1	Vũ Trọng Hiến	Anh trai	Công nhân	2.097 cổ phần	0,0071%
2	Vũ Trọng Hiến	Anh trai	Phó quản đốc	1.048 cổ phần	0,0036%

10. Lợi ích liên quan đối với Tổ chức phát hành:

	2022	2023
10.1. Thù lao, tiền lương	- Tiền lương: 453.330.000 đồng. - Thù lao TV HĐQT: 35.040.000 đồng	- Tiền lương: 394.200.000 đồng - Thù lao TV HĐQT: 52.560.000 đồng
10.2. Lợi ích khác (tiền thưởng; cổ phiếu được nhận theo chương trình lựa chọn cho người lao động (số lượng, giá...))	Không có	Không có

10.3. Hợp đồng, giao dịch đang thực hiện hoặc đã ký kết và chưa thực hiện giữa ông Vũ Trọng Hùng với Công ty: Không có
10.4. Hợp đồng, giao dịch đang thực hiện hoặc đã ký kết và chưa thực hiện giữa người có liên quan của ông Vũ Trọng Hùng với Công ty: Không có
11. Các khoản nợ đối với Công ty: Không có
12. Lợi ích liên quan của ông Vũ Trọng Hùng tại doanh nghiệp khác hoạt động kinh doanh trong cùng lĩnh vực với TDN hoặc là khách hàng/nhà cung cấp lớn của TDN: Không có.

14.1.4. Ông Thiệu Đình Giảng - Thành viên HĐQT

1. Tên:	THIỆU ĐÌNH GIẢNG	
2. Ngày sinh:	12/8/1977	
3. Quốc tịch:	Việt Nam	
4. Trình độ học vấn:	12/12	
5. Năng lực chuyên môn:	Kỹ sư cơ khí ô tô; Thạc sỹ kỹ thuật cơ khí động lực	
6. Chức vụ đã và đang nắm giữ tại Công ty:	Thành viên Hội đồng quản trị, Phó Giám đốc Công ty	
Thời gian	Đơn vị công tác	Chức vụ
3/2002 - 9/2003	Công ty than Đèo Nai	Thợ sửa chữa ô tô - PX S/c ô tô.
10/2003 - 6/2005	Công ty than Đèo Nai	Học viên lớp Tiếng Anh trường Quản trị kinh doanh Vinacomin.
7/2005 - 10/2006	Công ty than Đèo Nai	Nhân viên kỹ thuật PX - S/c ô tô
11/2006 - 02/2009	Công ty cổ phần Than Đèo Nai - Vinacomin	Nhân viên phòng KTVT.
3/2009 - 01/2012	Công ty cổ phần Than Đèo Nai - Vinacomin	Phó phòng TCĐT.
02/2012 - 02/2016	Công ty cổ phần Than Đèo Nai - Vinacomin	Quản đốc PXVT6.
3/2016 - 8/2020	Công ty cổ phần Than Đèo Nai - Vinacomin	Trưởng phòng KTVT.
9/2020 - 12/2022	Công ty cổ phần Than Đèo Nai - Vinacomin	Trưởng phòng CV.
01/2023 - 23/04/2023	Công ty cổ phần Than Đèo Nai - Vinacomin	Phó Giám đốc.
24/04/2023 đến nay	Công ty cổ phần Than Đèo Nai - Vinacomin	Thành viên HĐQT; Phó Giám đốc.
7. Chức vụ đã và đang nắm giữ tại các Tổ chức khác:	Không	
8. Số lượng, tỷ lệ sở hữu chứng khoán tại Tổ chức phát hành của cá nhân, người đại diện theo ủy quyền và những người có liên quan:		

BẢN CÁO BẠCH PHÁT HÀNH ĐỀ HOÁN ĐỔI

	Số lượng cổ phần sở hữu	Tỷ lệ sở hữu
Số lượng, tỷ lệ sở hữu chứng khoán tại Tổ chức phát hành của cá nhân	2.576 cổ phần	0,0087%
Số lượng, tỷ lệ sở hữu chứng khoán tại Tổ chức phát hành của người đại diện theo ủy quyền	Không có	Không có
Số lượng, tỷ lệ sở hữu chứng khoán tại Tổ chức phát hành của những người có liên quan	Không có	Không có
9. Thông tin về những người có liên quan đồng thời là cổ đông, người nội bộ của Tổ chức phát hành: Không có		
10. Lợi ích liên quan đối với Tổ chức phát hành:		
	2022	2023
10.1. Thù lao, tiền lương	- Tiền lương: Không có - Thù lao TV HĐQT: Không có	- Tiền lương: 394.200.000 đồng - Thù lao TV HĐQT: 35.040.000 đồng
10.2. Lợi ích khác (tiền thưởng; cổ phiếu được nhận theo chương trình lựa chọn cho người lao động (số lượng, giá...))	Không có	Không có
10.3. Hợp đồng, giao dịch đang thực hiện hoặc đã ký kết và chưa thực hiện giữa ông Thiệu Đình Giảng với Công ty: Không có		
10.4. Hợp đồng, giao dịch đang thực hiện hoặc đã ký kết và chưa thực hiện giữa người có liên quan của ông Thiệu Đình Giảng với Công ty: Không có		
11. Các khoản nợ đối với Công ty: Không có		
12. Lợi ích liên quan của ông Thiệu Đình Giảng tại doanh nghiệp khác hoạt động kinh doanh trong cùng lĩnh vực với TDN hoặc là khách hàng/nhà cung cấp lớn của TDN: Không có.		

14.1.5. Ông Nguyễn Văn Hùng - Thành viên HĐQT

1. Tên:	NGUYỄN VĂN HÙNG	
2. Ngày sinh:	30/3/1961	
3. Quốc tịch:	Việt Nam	
4. Trình độ học vấn:	10/10	
5. Năng lực chuyên môn:	Cử nhân Kinh tế - Chuyên ngành Kế toán Công nghiệp.	
6. Chức vụ đã và đang nắm giữ tại Công ty: Thành viên Hội đồng quản trị độc lập		
Thời gian	Đơn vị công tác	Chức vụ

BẢN CÁO BẠCH PHÁT HÀNH ĐỀ HOÁN ĐỔI

02/1980 - 02/1982	Xí nghiệp Vận tải Ô tô Cẩm Phả - Quảng Ninh	Công nhân lao động
03/1982 - 07/1987	Xí nghiệp Vận tải Ô tô Cẩm Phả - Quảng Ninh	Công nhân lái xe
08/1987 - 12/1993	Phòng KTTKTC Mỏ than Cọc Sáu - Công ty Than Cẩm Phả	Nhân viên kế toán
01/1994 - 06/1995	Phòng KTTKTC Mỏ than Cọc Sáu - Công ty Than Cẩm Phả	Nhân viên kế toán
07/1995 - 01/1999	Phòng KTTKTC Mỏ than Cọc Sáu - Công ty Than Cẩm Phả	Phó phòng KTTKTC
02/1999 - 06/2001	Công ty Liên doanh May Bái Tử Long-Tổng Công ty Than Việt Nam	Kế toán trưởng
07/2001 - 08/2002	Công ty Liên doanh May Bái Tử Long-Tổng Công ty Than Việt Nam	Phó Giám đốc công ty
09/2002 - 01/2003	Tổng Công ty Than Việt Nam	Phó Trưởng ban KT-TK-TC
02/2003 - 04/2016	Công ty Cảng và Kinh doanh Than (nay là Công ty Kho vận và Cảng Cẩm Phả, thuộc Tập đoàn công nghiệp Than - Khoáng sản Việt Nam)	Kế toán trưởng
05/2016 - 06/2021	Công ty Cổ phần Than Cọc Sáu - Vinacomin	Trưởng ban Kiểm soát
05/2022 đến nay	Công ty Cổ phần Than Đèo Nai - Vinacomin	Thành viên độc lập HĐQT

7. Chức vụ đã và đang nắm giữ tại các Tổ chức khác: Không

8. Số lượng, tỷ lệ sở hữu chứng khoán tại Tổ chức phát hành của cá nhân, người đại diện theo ủy quyền và những người có liên quan:

	Số lượng cổ phần sở hữu	Tỷ lệ sở hữu
Số lượng, tỷ lệ sở hữu chứng khoán tại Tổ chức phát hành của cá nhân	Không có	Không có
Số lượng, tỷ lệ sở hữu chứng khoán tại Tổ chức phát hành của người đại diện theo ủy quyền	Không có	Không có
Số lượng, tỷ lệ sở hữu chứng khoán tại Tổ chức phát hành của những người có liên quan	Không có	Không có

9. Thông tin về những người có liên quan đồng thời là cổ đông, người nội bộ của Tổ chức phát hành: Không có

10. Lợi ích liên quan đối với Tổ chức phát hành:

BẢN CÁO BẠCH PHÁT HÀNH ĐỀ HOÁN ĐỔI

	2022	2023
10.1. Thù lao, tiền lương	- Tiền lương: Không có - Thù lao TV độc lập HĐQT: 175.200.000 đồng	- Tiền lương: Không có - Thù lao TV độc lập HĐQT: 262.800.000 đồng
10.2. Lợi ích khác (tiền thưởng; cổ phiếu được nhận theo chương trình lựa chọn cho người lao động (số lượng, giá...))	Không có	Không có
10.3. Hợp đồng, giao dịch đang thực hiện hoặc đã ký kết và chưa thực hiện giữa ông Nguyễn Văn Hùng với Công ty: Không có		
10.4. Hợp đồng, giao dịch đang thực hiện hoặc đã ký kết và chưa thực hiện giữa người có liên quan của ông Nguyễn Văn Hùng với Công ty: Không có		
11. Các khoản nợ đối với Công ty: Không có		
12. Lợi ích liên quan của ông Nguyễn Văn Hùng tại doanh nghiệp khác hoạt động kinh doanh trong cùng lĩnh vực với TDN hoặc là khách hàng/nhà cung cấp lớn của TDN, nêu các thông tin sau: Không có.		

14.2. Thành viên Ban kiểm soát

14.2.1. Bà Nguyễn Thị Lương Anh - Trưởng Ban Kiểm soát

1. Tên:	NGUYỄN THỊ LƯƠNG ANH	
2. Ngày sinh:	04/01/1971	
3. Quốc tịch:	Việt Nam	
4. Trình độ học vấn:	12/12	
5. Năng lực chuyên môn:	Cử nhân Kinh tế	
6. Chức vụ đã và đang nắm giữ tại Công ty: Trưởng ban kiểm soát Công ty		
Thời gian	Đơn vị công tác	Chức vụ
25/4/2022 đến nay	Công ty cổ phần Than Đèo Nai - Vinacomin	Trưởng ban kiểm soát
7. Chức vụ đã và đang nắm giữ tại các Tổ chức khác:		
Thời gian	Đơn vị công tác	Chức vụ
07/1990 - 12/1993	Trường công nhân kỹ thuật mỏ Bắc Thái	Cán bộ kế toán
01/1994 - 04/1996	Nhà máy Xi măng La Hiên	Phó phòng kế toán
05/1996 - 06/2000	Xí nghiệp vật tư vận tải và chế biến than	Cán bộ kế toán
07/2000 - 10/2001	Xí nghiệp vật tư vận tải và chế biến than	Phó phòng kế toán
11/2001 - 08/2009	Công ty CP SX & KDVTTB - VVMI	Kế toán trưởng

BẢN CÁO BẠCH PHÁT HÀNH ĐỀ HOÁN ĐỔI

09/2009 - 10/2009	Công ty CP SX & KDVTTB - VVMI	Chuyên viên chính phòng KHVT
11/2009 - 12/2009	Công ty Công nghiệp mỏ Việt Bắc - TKV	Chuyên viên phòng Kiểm toán
01/2010 - 10/2010	Công ty Công nghiệp mỏ Việt Bắc - TKV	Chuyên viên phòng đầu tư
11/2010 - 03/2012	Tổng công ty Công nghiệp mỏ Việt Bắc - Vinacomin	Chuyên viên phòng Kiểm toán
04/2012 - 09/2015	Tổng công ty Công nghiệp mỏ Việt Bắc - Vinacomin	Phó phòng Kiểm toán
10/2015 - 21/4/2021	Tổng công ty Công nghiệp mỏ Việt Bắc TKV - CTCP	Trưởng ban kiểm soát
04/2021 đến nay	Công ty cổ phần Du lịch và Thương mại - Vinacomin.	Thành viên Ban Kiểm soát
04/2021 đến nay	Viện khoa học Công nghệ Mỏ - Vinacomin	Kiểm soát viên
Từ 15/4/2021 - 4/2022	Tập đoàn Công nghiệp Than - Khoáng sản Việt Nam	Phó trưởng phòng thuộc Ban Kiểm soát nội bộ
22/04/2021 đến nay	Công ty cổ phần Than Cọc Sáu - Vinacomin	Trưởng ban kiểm soát
26/04/2021 đến nay	Công ty cổ phần Than Hà Tu - Vinacomin	Trưởng ban Kiểm soát
05/2022 đến nay	Tập đoàn Công nghiệp Than - Khoáng sản Việt Nam	Người kiểm soát phần vốn thuộc Ban Kiểm soát nội bộ
8. Số lượng, tỷ lệ sở hữu chứng khoán tại Tổ chức phát hành của cá nhân, người đại diện theo ủy quyền và những người có liên quan:		
	Số lượng cổ phần sở hữu	Tỷ lệ sở hữu
Số lượng, tỷ lệ sở hữu chứng khoán tại Tổ chức phát hành của cá nhân	0	0%
Số lượng, tỷ lệ sở hữu chứng khoán tại Tổ chức phát hành của người đại diện theo ủy quyền	Không có	Không có
Số lượng, tỷ lệ sở hữu chứng khoán tại Tổ chức phát hành của những người có liên quan	Không có	Không có
9. Thông tin về những người có liên quan đồng thời là cổ đông, người nội bộ của Tổ chức phát hành: Không có		
10. Lợi ích liên quan đối với Tổ chức phát hành:		

BẢN CÁO BẠCH PHÁT HÀNH ĐỀ HOÁN ĐỔI

	2022	2023	
10.1. Thù lao, tiền lương	- Tiền lương: không có - Thù lao TB BKS: 36.640.000 đồng	- Tiền lương: không có - Thù lao TV BKS: 54.960.000 đồng	
10.2. Lợi ích khác (tiền thưởng; cổ phiếu được nhận theo chương trình lựa chọn cho người lao động (số lượng, giá...))	Không có	Không có	
10.3. Hợp đồng, giao dịch đang thực hiện hoặc đã ký kết và chưa thực hiện giữa bà Nguyễn Thị Lương Anh với Công ty: Không có			
10.4. Hợp đồng, giao dịch đang thực hiện hoặc đã ký kết và chưa thực hiện giữa người có liên quan của bà Nguyễn Thị Lương Anh với Công ty:			
Loại giao dịch	Giá trị giao dịch	Các điều khoản quan trọng khác của hợp đồng	Cấp có thẩm quyền chấp thuận:
Hợp đồng, giao dịch giữa Công ty Tuyển Than Cửa Ông - TKV (là đơn vị thành viên trực thuộc TKV) và TDN: - Hợp đồng số 03/HĐ-TTCO ngày 02/01/2023 về việc mua bán than mỏ năm 2023.	Hợp đồng mang tính nguyên tắc không có giá trị cụ thể.	Khối lượng than được hai bên giao nhận xác định bằng khối lượng than thực tế qua hệ thống cân tàu hoả động của Công ty Tuyển than Cửa Ông. Đơn giá thực hiện theo các quyết định ban hành của Tổng Giám đốc Tập đoàn Công nghiệp Than - Khoáng Sản Việt Nam Thời gian thực hiện đến hết 31 tháng 12 năm 2023	Đại hội đồng cổ đông.
Hợp đồng, giao dịch giữa Công ty Kho vận và Cảng Cẩm Phả - Vinacomin (là đơn vị thành viên trực thuộc TKV) và TC6: - Hợp đồng số 06/2023/HĐ/KVCP-TCS 31/12/2022 về việc mua bán than năm 2023.	Hợp đồng mang tính nguyên tắc không có giá trị cụ thể.	Khối lượng than được hai bên giao nhận xác định bằng khối lượng than thực tế qua thiết bị cân điện tử của Bên Bán. Đơn giá mua bán thực hiện theo Quyết định của TKV về việc ban hành giá mua/bán than trong nội bộ TKV.	Đại hội đồng cổ đông.
Hợp đồng, giao dịch giữa Công ty Cổ phần Than Cọc Sáu - Vinacomin (Bà Nguyễn Thị Lương Anh đang là Trưởng		Chịu trách nhiệm về an toàn, phòng chống cháy nổ cho người và thiết bị trong quá trình làm việc tại khai	Đại hội đồng cổ đông.

BẢN CÁO BẠCH PHÁT HÀNH ĐỀ HOÁN ĐỔI

<p>Ban kiểm soát của Công ty Cổ phần Than Cọc Sáu - Vnacomín) và TDN:</p> <p>- Hợp đồng số 5794/HĐ-TCS ngày 25 tháng 12 năm 2022 về việc cung ứng và sử dụng điện giữa Công ty Cổ phần Than Cọc Sáu - Vinacomín và Công ty Cổ phần Than Đèo Nai - Vinacomín</p>	<p>Giá cả: 1811 đồng/kwh (đơn giá chưa bao gồm thuế VAT). Khi nhà nước có điều chỉnh giá bán điện hai bên sẽ xem xét điều chỉnh đơn giá thanh toán cho phù hợp</p>	<p>trường. Chỉ được phép đi lại và làm việc trong phần ranh giới đã bàn giao mặt bằng.</p>	
<p>Hợp đồng, giao dịch giữa Công ty Cổ phần Du lịch Thương mại - Vinacomín (Bà Nguyễn Thị Lương Anh đang là thành viên Ban kiểm soát của Công ty Cổ phần Du lịch Thương mại - Vnacomín) và TDN:</p> <p>- Hợp đồng số 12.4.1/HĐ-TĐN ngày 21/12/2020 về việc cung cấp dịch vụ phục vụ bữa ăn giữa ca, bồi dưỡng độc hại cho người lao động.</p> <p>- Hợp đồng số 02.2.13/HĐ-TĐN ngày 10/02/2023 về việc Công ty Cổ phần Than Đèo Nai mua vật tư của Công ty Cổ phần Du lịch và Thương Mại - Vinacomín.</p> <p>- Hợp đồng số 04.3.16/HĐ - TĐN ngày 13/04/2023 về việc Công ty Cổ phần Than Đèo Nai mua vật tư của Công ty Cổ phần Du lịch và Thương Mại - Vinacomín.</p> <p>- Hợp đồng số 12.2.26/HĐ - TĐN ngày 05/12/2023 về việc Công ty Cổ phần Than Đèo Nai mua vật tư của Công ty Cổ phần Du lịch và Thương Mại -</p>	<p>Giá trị ký hợp đồng 96.588.872.490 VNĐ (đã bao gồm thuế VAT).</p> <p>Giá trị ký hợp đồng 818.400.000 đồng (đã bao gồm thuế VAT).</p> <p>Giá trị ký hợp đồng 34.501.500.000 đồng (chưa bao gồm thuế VAT)</p> <p>Giá trị ký hợp đồng 1.113.200.000 đồng(chưa bao gồm thuế VAT)</p>	<p>Thời gian thực hiện hợp đồng từ 01/01/2021 đến 31/12/2023</p> <p>Thời gian giao hàng đến hết tháng 06/2023.</p> <p>Thời gian giao hàng đến hết tháng 09/2023.</p> <p>Thời gian giao hàng đến hết tháng 03/2024.</p>	<p>Đại hội đồng cổ đông.</p>

BẢN CÁO BẠCH PHÁT HÀNH ĐỀ HOÁN ĐỔI

Vinacomin.			
<p>Hợp đồng, giao dịch giữa Viện Khoa học Mỏ - Vinacomin (Bà Nguyễn Thị Lương Anh đang là kiểm soát viên tại Viện Khoa học Mỏ - Vinacomin) và TDN:</p> <ul style="list-style-type: none"> - Hợp đồng số 10.4.9/HĐ-TĐN ngày 17/10/2023 - Hợp đồng số 12.5.20/HĐ-TĐN ngày 26/12/2023. 		<p>Mua bán vật tư: bột Manhetit mịn (qua Công ty Cổ phần phát triển công nghệ và thiết bị mỏ)</p>	<p>Đại hội đồng cổ đông.</p>

11. Các khoản nợ đối với Công ty: Không có

12. Lợi ích liên quan của Bà Nguyễn Thị Lương Anh tại doanh nghiệp khác hoạt động kinh doanh trong cùng lĩnh vực với TDN hoặc là khách hàng/nhà cung cấp lớn của TDN: Bà Nguyễn Thị Lương Anh hiện đang hưởng lương/thù lao chức vụ tại các Công ty sau:

- a. Tập đoàn Công nghiệp Than - Khoáng sản Việt Nam.
 - Hoạt động kinh doanh chính của doanh nghiệp: kinh doanh than.
 - Mối quan hệ của Tập đoàn Công nghiệp Than - Khoáng sản Việt Nam với TDN: Tập đoàn Công nghiệp Than - Khoáng sản Việt Nam đang sở hữu 19.135.414 cổ phần, chiếm 65% vốn điều lệ của TDN.
 - Mối quan hệ giữa những người có liên quan của Tập đoàn Công nghiệp Than - Khoáng sản Việt Nam với TDN: không có.
 - Phương án kiểm soát xung đột lợi ích: Các Hợp đồng, giao dịch giữa Tổ Chức phát hành và Tập đoàn Công nghiệp Than - Khoáng sản Việt Nam (nếu có) đều được ĐHCĐ hoặc HĐQT phê duyệt theo quy định tại Điều lệ và Quy chế nội bộ về quản trị công ty.
- b. Công ty Cổ phần Than Hà Tu - Vinacomin.
 - Hoạt động kinh doanh chính của doanh nghiệp: kinh doanh than.
 - Mối quan hệ của Công ty Cổ phần Than Hà Tu với TDN: không có.
 - Mối quan hệ giữa những người có liên quan của Công ty Cổ phần Than Hà Tu với TDN:
 - + Tập đoàn Công nghiệp Than - Khoáng sản Việt Nam (TKV đang sở hữu 65% vốn điều lệ của Công ty Cổ phần Than Hà Tu) đang sở hữu 19.135.414 cổ phần, chiếm 65% vốn điều lệ của TDN.
 - + Bà Nguyễn Thị Lương Anh hiện đang là Trưởng Ban kiểm soát Công ty Cổ phần Than Hà Tu.
 - Phương án kiểm soát xung đột lợi ích: Các Hợp đồng, giao dịch giữa Tổ Chức phát hành và Cổ phần Than Hà Tu (nếu có) đều được ĐHCĐ hoặc HĐQT phê duyệt theo quy định tại Điều lệ và Quy chế nội bộ về quản trị công ty.
- c. Công ty cổ phần Than Cọc Sáu - Vinacomin.
 - Hoạt động kinh doanh chính của doanh nghiệp: kinh doanh than.
 - Mối quan hệ của Công ty cổ phần Than Cọc Sáu - Vinacomin với TDN: không có.
 - Mối quan hệ giữa những người có liên quan của Công ty cổ phần Than Cọc Sáu - Vinacomin với TDN:
 - + Tập đoàn Công nghiệp Than - Khoáng sản Việt Nam (TKV đang sở hữu 65% vốn điều lệ của Công ty cổ phần Than Đèo Nai - Vinacomin) đang sở hữu 19.135.414 cổ phần, chiếm 65% vốn điều lệ của TDN.

<p>+ Bà Nguyễn Thị Lương Anh hiện đang là Trưởng Ban kiểm soát Công ty Cổ phần Than Cọc Sáu.</p> <p>- Phương án kiểm soát xung đột lợi ích: Các Hợp đồng, giao dịch giữa Tổ Chức phát hành và Công ty cổ phần Than Cọc Sáu - Vinacomin (nếu có) đều được ĐHĐCĐ hoặc HĐQT phê duyệt theo quy định tại Điều lệ và Quy chế nội bộ về quản trị công ty.</p> <p>d. Công ty cổ phần Du lịch và Thương mại - Vinacomin.</p> <p>- Hoạt động kinh doanh chính của doanh nghiệp: du lịch, khách sạn.</p> <p>- Mọi quan hệ của Công ty cổ phần Du lịch và Thương mại - Vinacomin với TDN: không có.</p> <p>- Mọi quan hệ giữa những người có liên quan của Công ty cổ phần Du lịch và Thương mại - Vinacomin với TDN:</p> <p>+ Tập đoàn Công nghiệp Than - Khoáng sản Việt Nam (TKV là cổ đông sở hữu 36% vốn điều lệ của Công ty cổ phần Du lịch và Thương mại - Vinacomin) đang sở hữu 19.135.414 cổ phần, chiếm 65% vốn điều lệ của TDN.</p> <p>+ Bà Nguyễn Thị Lương Anh hiện đang là thành viên Ban kiểm soát Công ty Cổ phần Du lịch và Thương mại - Vinacomin.</p> <p>- Phương án kiểm soát xung đột lợi ích: Các Hợp đồng, giao dịch giữa Tổ Chức phát hành và Công ty cổ phần Du lịch và Thương mại - Vinacomin (nếu có) đều được ĐHĐCĐ hoặc HĐQT phê duyệt theo quy định tại Điều lệ và Quy chế nội bộ về quản trị công ty.</p> <p>e. Viện công nghệ Khoa học công nghệ mỏ - Vinacomin.</p> <p>- Hoạt động kinh doanh chính của doanh nghiệp: Nghiên cứu, chế thử, sản xuất, tư vấn, đào tạo, chuyên giao công nghệ và thực hiện các dịch vụ khác trong lĩnh vực mỏ.</p> <p>- Mọi quan hệ của Viện công nghệ Khoa học công nghệ mỏ - Vinacomin với TDN: không có.</p> <p>- Mọi quan hệ giữa những người có liên quan của Viện công nghệ Khoa học công nghệ mỏ - Vinacomin với TDN:</p> <p>+ Tập đoàn Công nghiệp Than - Khoáng sản Việt Nam (TKV là đơn vị chủ quản của Viện công nghệ Khoa học công nghệ mỏ - Vinacomin) đang sở hữu 19.135.414 cổ phần, chiếm 65% vốn điều lệ của TDN.</p> <p>+ Bà Nguyễn Thị Lương Anh hiện đang là kiểm soát viên của Viện công nghệ Khoa học công nghệ mỏ - Vinacomin.</p> <p>- Phương án kiểm soát xung đột lợi ích: Các Hợp đồng, giao dịch giữa Tổ Chức phát hành và Viện công nghệ Khoa học công nghệ mỏ - Vinacomin (nếu có) đều được ĐHĐCĐ hoặc HĐQT phê duyệt theo quy định tại Điều lệ và Quy chế nội bộ về quản trị công ty.</p>

14.2.2. Ông Trần Văn Vang - Thành viên Ban Kiểm soát

1. Tên:	TRẦN VĂN VANG	
2. Ngày sinh:	05/12/1973	
3. Quốc tịch:	Việt Nam	
4. Trình độ học vấn:	12/12	
5. Năng lực chuyên môn:	KS Điện KHXN - KS Kinh tế và QTDN	
6. Chức vụ đã và đang nắm giữ tại Công ty:	Thành viên Ban kiểm soát Công ty	
Thời gian	Đơn vị công tác	Chức vụ

BẢN CÁO BẠCH PHÁT HÀNH ĐỀ HOÁN ĐỔI

12/1995	Mỏ Than Cọc Sáu	Công nhân SC Điện
01/1996 - 9/2001	Mỏ than Đèo Nai	Công nhân SC Điện
10/2001 - 9/2005	Công ty Than Đèo Nai	Nhân viên phòng TCĐT
10/2005 - 9/2019	Công ty CP Than Đèo Nai - Vinacomin	Phó phòng TCĐT
10/2009 - 10/2010	Công ty CP Than Đèo Nai - Vinacomin	Phó phòng Kế hoạch
11/2010 - 8/2012	Công ty CP Than Đèo Nai - Vinacomin	Phó phòng ĐTXD
9/2012 - 9/2014	Công ty CP Than Đèo Nai - Vinacomin	Trưởng phòng ĐTXD
10/2014 - 9/2015	Công ty CP Than Đèo Nai - Vinacomin	Trưởng phòng ĐTMT
10/2015 - 04/2016	Công ty CP Than Đèo Nai - Vinacomin	Trưởng phòng KH
28/4/2016 - 12/2022	Công ty CP Than Đèo Nai - Vinacomin	Thành viên BKS; Trưởng phòng KH
1/2023 đến nay	Công ty CP Than Đèo Nai - Vinacomin	Thành viên BKS công ty; Trưởng phòng VT

7. Chức vụ đã và đang nắm giữ tại các Tổ chức khác: Không

8. Số lượng, tỷ lệ sở hữu chứng khoán tại Tổ chức phát hành của cá nhân, người đại diện theo ủy quyền và những người có liên quan:

	Số lượng cổ phần sở hữu	Tỷ lệ sở hữu
Số lượng, tỷ lệ sở hữu chứng khoán tại Tổ chức phát hành của cá nhân	208 cổ phần	0,0007%
Số lượng, tỷ lệ sở hữu chứng khoán tại Tổ chức phát hành của người đại diện theo ủy quyền	Không có	Không có
Số lượng, tỷ lệ sở hữu chứng khoán tại Tổ chức phát hành của những người có liên quan	Không có	Không có

9. Thông tin về những người có liên quan đồng thời là cổ đông, người nội bộ của Tổ chức phát hành: Không có

10. Lợi ích liên quan đối với Tổ chức phát hành:

	2022	2023
10.1. Thù lao, tiền lương	- Tiền lương: 189.540.000 đồng - Thù lao TV BKS: 52.560.000 đồng	- Tiền lương: 183.168.000 đồng - Thù lao TV BKS: 52.560.000 đồng
10.2. Lợi ích khác (tiền thưởng; cổ phiếu được nhận theo chương trình lựa chọn cho người lao động (số lượng, giá...))	Không có	Không có

10.3. Hợp đồng, giao dịch đang thực hiện hoặc đã ký kết và chưa thực hiện giữa ông Trần Văn Vang

BẢN CÁO BẠCH PHÁT HÀNH ĐỀ HOÁN ĐỔI

với Công ty: Không có
10.4. Hợp đồng, giao dịch đang thực hiện hoặc đã ký kết và chưa thực hiện giữa người có liên quan của ông Trần Văn Vang với Công ty: Không có
11. Các khoản nợ đối với Công ty: Không có
12. Lợi ích liên quan của ông Trần Văn Văng tại doanh nghiệp khác hoạt động kinh doanh trong cùng lĩnh vực với TDN hoặc là khách hàng/nhà cung cấp lớn của TDN: Không có.

14.2.3. Bà Nguyễn Thị Yến - Thành viên Ban Kiểm soát

1. Tên:	NGUYỄN THỊ YẾN	
2. Ngày sinh:	25/7/1977	
3. Quốc tịch:	Việt Nam	
4. Trình độ học vấn:	12/12	
5. Năng lực chuyên môn:	Cử nhân ngành QTKD; Cử nhân ngành tiếng Anh; Cử nhân ngành Kế toán doanh nghiệp.	
6. Chức vụ đã và đang nắm giữ tại Công ty: Thành viên BKS Công ty		
Thời gian	Đơn vị công tác	Chức vụ
2001 - 02/2002	Công ty cổ phần Than Đèo Nai	CN thống kê PX Cơ Điện
03/2002 - 11/2003	Công ty cổ phần Than Đèo Nai	Nhân viên hạch toán PX Cơ Điện
12/2003 - 08/2007	Công ty cổ phần Than Đèo Nai	Nhân viên kinh tế - PX Trạm Mạng
09/2007 - 07/2015	Công ty cổ phần Than Đèo Nai - Vinacomin	Cán bộ phòng TK Kế toán Tài Chính (nay là phòng KT)
08/2015 - 01/2016	Công ty cổ phần Than Đèo Nai - Vinacomin	Cán bộ phòng Thanh tra - Kiểm toán
02/2016 - 04/2016	Công ty cổ phần Than Đèo Nai - Vinacomin	Phó trưởng phòng Thanh tra - Pháp chế - Kiểm toán (phụ trách KTNB)
28/04/2016 - 12/2017	Công ty cổ phần Than Đèo Nai - Vinacomin	Thành viên BKS công ty; Phó trưởng phòng Thanh tra - Pháp chế - Kiểm toán (phụ trách KTNB)
01/2018 - 02/2021	Công ty cổ phần Than Đèo Nai - Vinacomin	Thành viên BKS công ty; Phó Chánh văn phòng (phụ trách KTNB)
03/2021 đến nay	Công ty cổ phần Than Đèo Nai - Vinacomin	Thành viên BKS công ty; Phó phòng KSNB và Bảo

BẢN CÁO BẠCH PHÁT HÀNH ĐỀ HOÁN ĐỔI

		vệ (Phụ trách KTNB)
7. Chức vụ đã và đang nắm giữ tại các Tổ chức khác: Không		
8. Số lượng, tỷ lệ sở hữu chứng khoán tại Tổ chức phát hành của cá nhân, người đại diện theo ủy quyền và những người có liên quan:		
	Số lượng cổ phần sở hữu	Tỷ lệ sở hữu
Số lượng, tỷ lệ sở hữu chứng khoán tại Tổ chức phát hành của cá nhân	07 cổ phần	0,000024%
Số lượng, tỷ lệ sở hữu chứng khoán tại Tổ chức phát hành của người đại diện theo ủy quyền	Không có	Không có
Số lượng, tỷ lệ sở hữu chứng khoán tại Tổ chức phát hành của những người có liên quan	Không có	Không có
9. Thông tin về những người có liên quan đồng thời là cổ đông, người nội bộ của Tổ chức phát hành: Không có		
10. Lợi ích liên quan đối với Tổ chức phát hành:		
	2022	2023
<i>10.1. Thù lao, tiền lương</i>	- Tiền lương: 158.419.000 đồng; - Thù lao BKS: 52.560.000 đồng	- Tiền lương: 167.904.000 đồng - Thù lao BKS: 52.560.000 đồng
<i>10.2. Lợi ích khác (tiền thưởng; cổ phiếu được nhận theo chương trình lựa chọn cho người lao động (số lượng, giá...))</i>	Không có	Không có
<i>10.3. Hợp đồng, giao dịch đang thực hiện hoặc đã ký kết và chưa thực hiện giữa Bà Nguyễn Thị Yến với Công ty: Không có</i>		
<i>10.4. Hợp đồng, giao dịch đang thực hiện hoặc đã ký kết và chưa thực hiện giữa người có liên quan của Bà Nguyễn Thị Yến với Công ty: Không có</i>		
11. Các khoản nợ đối với Công ty: Không có		
12. Lợi ích liên quan của Bà Nguyễn Thị Yến tại doanh nghiệp khác hoạt động kinh doanh trong cùng lĩnh vực với TDN hoặc là khách hàng/nhà cung cấp lớn của TDN: Không có.		

14.3. Thành viên Ban Giám đốc

14.3.1. Ông Đặng Thanh Bình - Giám đốc

Thông tin được trình bày tại mục 14.1.2.

14.3.2. Ông Vũ Trọng Hùng - Phó Giám đốc

Thông tin được trình bày tại mục 14.1.3.

14.3.3. Ông Nguyễn Ngọc Tùng - Phó Giám đốc

BẢN CÁO BẠCH PHÁT HÀNH ĐỀ HOÁN ĐỔI

1. Tên:	NGUYỄN NGỌC TÙNG	
2. Ngày sinh:	08/8/1965	
3. Quốc tịch:	Việt Nam	
4. Trình độ học vấn:	10/10	
5. Năng lực chuyên môn:	Kỹ sư Khai thác mỏ	
6. Chức vụ đã và đang nắm giữ tại Công ty: Phó Giám đốc Công ty		
Thời gian	Đơn vị công tác	Chức vụ
T10/1989 -T01/1990	Công ty than Cao Sơn	Công nhân vận hành Xúc
T02/1990 - T5/1992	Trung tâm KCS Cửa Ông	Công nhân kiểm tra chất lượng sản phẩm.
T6/1992 - T12/1993	Mỏ than Đèo Nai	Nhân viên phòng KCS -
T01/1994 -T9/1995	Mỏ than Đèo Nai	Cán bộ phòng KCS -
T10/1995 -T01/1996	Mỏ than Đèo Nai	Đốc công công trường Xúc
T02/1996 - T9/1999	Mỏ than Đèo Nai	Cán bộ chỉ huy sản xuất - Trung tâm chỉ huy sản xuất
T10/1999 - T9/2004	Công ty Than Đèo Nai	Phó trung tâm chỉ huy sản xuất -
T10/2004 -01/2006	Công ty Than Đèo Nai	Trưởng trung tâm chỉ huy sản xuất
T02/2006 -T5/2010	Công ty cổ phần Than Đèo Nai-Vinacomin	Trưởng phòng KCS
T6/2010 - T6/2013	Công ty cổ phần Than Đèo Nai-Vinacomin.	Phó giám đốc
T7/2013 đến nay	Công ty CP Than Đèo Nai-Vinacomin.	Ủy viên Ban Thường vụ Đảng ủy, Ủy viên Ban Thường vụ Công đoàn, Phó giám đốc
7. Chức vụ đã và đang nắm giữ tại các Tổ chức khác: Không		
8. Số lượng, tỷ lệ sở hữu chứng khoán tại Tổ chức phát hành của cá nhân, người đại diện theo ủy quyền và những người có liên quan:		
	Số lượng cổ phần sở hữu	Tỷ lệ sở hữu
Số lượng, tỷ lệ sở hữu chứng khoán tại Tổ chức phát hành của cá nhân	Không có	Không có
Số lượng, tỷ lệ sở hữu chứng khoán tại Tổ chức phát hành của người đại diện theo ủy	Không có	Không có

BẢN CÁO BẠCH PHÁT HÀNH ĐỀ HOÁN ĐỔI

quyền		
Số lượng, tỷ lệ sở hữu chứng khoán tại Tổ chức phát hành của những người có liên quan:	Không có	Không có
9. Thông tin về những người có liên quan đồng thời là cổ đông, người nội bộ của Tổ chức phát hành: Không có		
10. Lợi ích liên quan đối với Tổ chức phát hành:		
	2022	2023
<i>10.1. Thù lao, tiền lương</i>	-Tiền lương: 453.330.000 đồng - Thù lao : Không có	- Tiền lương: 394.200.000 đồng -Thù lao : Không có
<i>10.2. Lợi ích khác (tiền thưởng; cổ phiếu được nhận theo chương trình lựa chọn cho người lao động (số lượng, giá...))</i>	Tiền thưởng: không có	Tiền thưởng: không có
<i>10.3. Hợp đồng, giao dịch đang thực hiện hoặc đã ký kết và chưa thực hiện giữa ông Nguyễn Ngọc Tùng với Công ty: Không có</i>		
<i>10.4. Hợp đồng, giao dịch đang thực hiện hoặc đã ký kết và chưa thực hiện giữa người có liên quan của ông Nguyễn Ngọc Tùng với Công ty: Không có</i>		
11. Các khoản nợ đối với Công ty: Không có		
12. Lợi ích liên quan của ông Nguyễn Ngọc Tùng tại doanh nghiệp khác hoạt động kinh doanh trong cùng lĩnh vực với TDN hoặc là khách hàng/nhà cung cấp lớn của TDN: Không có.		

14.3.4. Ông Thiệu Đình Giảng - Phó Giám đốc

Thông tin được trình bày tại mục 14.1.4.

14.4. Kế toán trưởng

Bà Vũ Thị Hương

1. Tên:	VŨ THỊ HƯƠNG
2. Ngày sinh:	05/02/1974
3. Quốc tịch:	Việt Nam
4. Trình độ học vấn:	12/12
5. Năng lực chuyên môn:	Cử nhân Kế toán, Kỹ sư Kinh tế mô
6. Chức vụ đã và đang nắm giữ tại Công ty:	Kế toán trưởng Công ty

BẢN CÁO BẠCH PHÁT HÀNH ĐỂ HOÁN ĐỔI

Thời gian	Đơn vị công tác	Chức vụ
Từ 02/1995 - 3/1998	Công ty CKTT Cẩm Phá	Nhân viên Phòng KTTC
4/1998 - 12/2008	Công ty CP Than Đèo Nai	Nhân viên Phòng TKKTTC
01/2009 - 05/2016	Công ty CP Than Đèo Nai - Vinacomin	Phó trưởng Phòng TKKTTC
5/2016 - 12/2017	Công ty CP Than Đèo Nai - Vinacomin	Trưởng Phòng TKKTTC
12/2017 đến nay	Công ty CP Than Đèo Nai - Vinacomin	Kế toán trưởng; Ủy viên BCH Đảng bộ.
7. Chức vụ đã và đang nắm giữ tại các Tổ chức khác: Không		
8. Số lượng, tỷ lệ sở hữu chứng khoán tại Tổ chức phát hành của cá nhân, người đại diện theo ủy quyền và những người có liên quan:		
	Số lượng cổ phần sở hữu	Tỷ lệ sở hữu
Số lượng, tỷ lệ sở hữu chứng khoán tại Tổ chức phát hành của cá nhân	27.784 cổ phần	0,094%
Số lượng, tỷ lệ sở hữu chứng khoán tại Tổ chức phát hành của người đại diện theo ủy quyền	Không có	Không có
Số lượng, tỷ lệ sở hữu chứng khoán tại Tổ chức phát hành của những người có liên quan	Không có	Không có
9. Thông tin về những người có liên quan đồng thời là cổ đông, người nội bộ của Tổ chức phát hành: không có		
10. Lợi ích liên quan đối với Tổ chức phát hành:		
	2022	2023
10.1. Thù lao, tiền lương	- Tiền lương: 414.000.000 đồng	- Tiền lương: 360.000.000 đồng
10.2. Lợi ích khác (tiền thưởng; cổ phiếu được nhận theo chương trình lựa chọn cho người lao động (số lượng, giá...))	Không có	Không có
10.3. Hợp đồng, giao dịch đang thực hiện hoặc đã ký kết và chưa thực hiện giữa Bà Vũ Thị Hương với Công ty: Không có		
10.4. Hợp đồng, giao dịch đang thực hiện hoặc đã ký kết và chưa thực hiện giữa người có liên quan của Bà Vũ Thị Hương với Công ty: Không có		
11. Các khoản nợ đối với Công ty: Không có		
12. Lợi ích liên quan của bà Vũ Thị Hương tại doanh nghiệp khác hoạt động kinh doanh trong cùng lĩnh vực với TDN hoặc là khách hàng/nhà cung cấp lớn của TDN: Không có.		

15. Chính sách chia lợi nhuận hoặc cổ tức

Công ty thực hiện chi trả cổ tức theo quy định của Luật Doanh nghiệp, Điều lệ Công ty và các quy định khác của pháp luật liên quan. Theo đó, phương án phân phối lợi nhuận và tỷ lệ chi trả cổ tức do HĐQT xây dựng, đề xuất và ĐHCĐ quyết định trên các nguyên tắc sau:

- Cổ tức sẽ được công bố và chi trả từ lợi nhuận còn lại của Công ty cho các cổ đông theo tỷ lệ vốn góp;
- Chính sách trả cổ tức cho cổ đông của Công ty: Công ty kinh doanh có lãi, đã hoàn thành nghĩa vụ nộp thuế theo quy định của pháp luật, hài hoà giữa lợi ích của cổ đông và định hướng phát triển dài hạn, đảm bảo tính hoạt động liên tục của Công ty.
- Tỷ lệ chi trả cổ tức cho cổ đông qua các năm như sau:
 - + Công ty thực hiện chi trả cổ tức 14% trong năm 2022 từ kết quả SXKD năm 2021.
 - + Công ty thực hiện chi trả cổ tức 8% trong năm 2023 từ kết quả SXKD năm 2022.

16. Chính sách đối với người lao động

Bảng 53. Cơ cấu lao động của TDN

TT	Tiêu chí phân loại	Bình quân năm 2022		Bình quân năm 2023		Thời điểm 31/12/2023	
		Số người	Tỷ lệ (%)	Số người	Tỷ lệ (%)	Số người	Tỷ lệ (%)
I	Phân theo trình độ lao động	1.864	100	1.859	100	1.845	100
1	Thạc sỹ, Tiến sỹ và sau đại học	21	1,13	21	1,13	22	1,19%
2	Đại học, cao đẳng	497	26,66	490	26,34	488	26,45%
3	Trung cấp, Sơ cấp và chứng chỉ nghề	1.306	70,06	1.309	70,43	1.296	70,24%
4	Lao động phổ thông	40	2,15	39	2,10	39	2,11%
II	Phân theo tính chất hợp đồng lao động	1.864	100	1.859	100	1.845	100,00%
1	Lao động không xác định thời hạn	1.861	99,84	1.858	99,95	1.844	99,95%
2	Lao động hợp đồng từ 06 tháng - 03 năm	3	0,16	1	0,05	1	0,05%
3	Lao động thử việc và thời vụ	0	0	0	0	0	0

Nguồn: TDN

- Chính sách đào tạo, lương thưởng, trợ cấp:

Công ty Than Đèo Nai luôn quan tâm đến người lao động trong Công ty và ban hành các quy

định, chính sách để khuyến khích người lao động, cụ thể như sau:

- Đào tạo bồi dưỡng nâng cao kỹ năng nghề, cấp chứng chỉ kiêm nhiệm, chuyển đổi một số ngành nghề đặc thù khó tuyển dụng để có nguồn dự phòng và kịp thời bổ sung, thay thế đáp ứng tốt yêu cầu sản xuất.
- Thực hiện trả lương lũy tiến cho công nhân vận hành xúc, lái xe.
- Ban hành các quy định về bổ sung và khuyến khích tiền lương kịp thời, động viên CBCNV có thành tích trong lao động sản xuất, góp phần vào hoàn thành nhiệm vụ sản xuất kinh doanh.
- Công tác tổ chức, chế độ hưu trí, các khoản trợ cấp, BHXH, việc làm, tiền lương thu nhập, đào tạo, y tế, thi đua khen thưởng.
- Giải quyết thỏa đáng, đúng quy định, kịp thời, các chế độ chính sách của người lao động.
- Trang bị BHLĐ đầy đủ, tổ chức ăn giữa ca và bồi dưỡng độc hại để tái tạo sức khỏe cho người lao động. Cấp nước khoáng, nước đá viên chống nóng, nắng mùa hè, tham gia Bảo hiểm con người để giảm bớt khó khăn cho người lao động khi bị ốm đau, tai nạn.
- Tổ chức cho người lao động đi thăm quan, nghỉ mát, hỗ trợ điều trị, hỗ trợ kinh phí cho các đơn vị tổ chức cho người lao động đi thăm quan, nghỉ mát.
- Tổ chức các đợt khám sức khỏe định kỳ theo quy định cho người lao động. Thường trực cấp cứu trên khai trường mỏ, khám chữa bệnh theo BHYT, chăm lo sức khỏe cho người lao động thông qua các đợt khám sức khỏe định kỳ lần I, II, khám chuyên đề cho lao động nữ và khám chất lượng cao tầm soát ung thư cho người lao động để phát hiện sớm các dấu hiệu bất lợi về sức khỏe của người lao động, từ đó tư vấn phòng ngừa, tìm các giải pháp xử lý, điều trị kịp thời.
- Thực hiện công tác đối thoại với người lao động theo định kỳ và đột xuất. Tư vấn, trả lời và giải đáp những ý kiến, kiến nghị, thắc mắc của người lao động.
- Giải quyết đầy đủ, thỏa đáng các chế độ, chính sách cho người lao động theo quy định của Công ty, TKV và Luật lao động hiện hành. Thực hiện công tác tuyển dụng lao động theo kế hoạch được TKV phê duyệt đảm bảo đúng quy định trong trường hợp Công ty cần bổ sung thêm lao động và các chức danh ngành nghề trong thời gian tới.

17. Thông tin về những cam kết nhưng chưa thực hiện của Công ty

Không có.

18. Các thông tin, nghĩa vụ nợ tiềm ẩn, tranh chấp kiện tụng liên quan tới Công ty có thể ảnh hưởng đến hoạt động kinh doanh, tình hình tài chính của Công ty, đợt phát hành cổ phiếu để hoán đổi theo hợp đồng hợp nhất, tỷ lệ hoán đổi cổ phiếu

Không có.

19. Thông tin về cam kết của Công ty không thuộc trường hợp đang bị truy cứu trách nhiệm hình sự hoặc đã bị kết án về một trong các tội xâm phạm trật tự quản lý kinh tế mà chưa được xóa án tích

Công ty cổ phần Than Đèo Nai - Vinacomin cam kết Công ty không thuộc trường hợp đang

bị truy cứu trách nhiệm hình sự hoặc đã bị kết án về một trong các tội xâm phạm trật tự quản lý kinh tế mà chưa được xóa án tích.

V. THÔNG TIN DỰ KIẾN VỀ CÔNG TY HỢP NHẤT

1. Thông tin chung về công ty hợp nhất

- Tên Công ty: CÔNG TY CỔ PHẦN THAN ĐÈO NAI - CỘC SÁU - TKV
- Tên viết tắt: THAN ĐÈO NAI - CỘC SÁU
- Tên tiếng Anh: DEO NAI - COC SAU - TKV COAL JOINT STOCK COMPANY
- Trụ sở chính: Số 42, phố Kim Đồng, phường Cẩm Tây, thành phố Cẩm Phả, tỉnh Quảng Ninh
- Vốn điều lệ: 619.352.020.000 đồng (Sáu trăm mười chín tỷ, ba trăm năm mươi hai triệu, không trăm hai mươi nghìn đồng)
- Ngành nghề kinh doanh chính:

Bảng 54. Ngành nghề kinh doanh chính của Công ty Hợp nhất

TT	Mã ngành kinh doanh	Ngành nghề kinh doanh của Công ty Hợp nhất (dự kiến)
1	0510	Khai thác và thu gom than cứng
2	0520	Khai thác và thu gom than non
3	0710	Khai thác quặng sắt
4	0722	Khai thác quặng kim loại khác không chứa sắt
5	0810	Khai thác đá, cát, sỏi, đất sét
6	0892	Khai thác và thu gom than bùn
7	0990	Hoạt động dịch vụ hỗ trợ khai khoáng khác
8	0321	Nuôi trồng thủy sản biển
9	1104	Sản xuất đồ uống không cồn, nước khoáng
10	2211	Sản xuất săm, lốp cao su; đắp và tái chế lốp cao su
11	2219	Sản xuất sản phẩm khác từ cao su
12	2392	Sản xuất vật liệu xây dựng từ đất sét
13	2511	Sản xuất các cấu kiện kim loại
14	2591	Rèn, dập, ép và cán kim loại; luyện bột kim loại
15	2592	Gia công cơ khí; xử lý và tráng phủ kim loại
16	2824	Sản xuất máy khai thác mỏ và xây dựng
17	3311	Sửa chữa các sản phẩm kim loại đúc sẵn
18	3312	Sửa chữa máy móc, thiết bị
19	3313	Sửa chữa thiết bị điện tử và quang học

BẢN CÁO BẠCH PHÁT HÀNH ĐỀ HOÁN ĐỔI

TT	Mã ngành kinh doanh	Ngành nghề kinh doanh của Công ty Hợp nhất (dự kiến)
20	3314	Sửa chữa thiết bị điện
21	3315	Sửa chữa và bảo dưỡng phương tiện vận tải (trừ ô tô, mô tô, xe máy và xe có động cơ khác)
22	3319	Sửa chữa thiết bị khác
23	3320	Lắp đặt máy móc và thiết bị công nghiệp.
24	3512	Truyền tải và phân phối điện
25	3600	Khai thác, xử lý và cung cấp nước
26	3700	Thoát nước và xử lý nước thải
27	4101	Xây dựng nhà để ở
28	4102	Xây dựng nhà không để ở
29	4211	Xây dựng công trình đường sắt
30	4212	Xây dựng công trình đường bộ
31	4291	Xây dựng công trình thủy
32	4292	Xây dựng công trình khai khoáng
33	4293	Xây dựng công trình chế biến, chế tạo.
34	4299	Xây dựng công trình kỹ thuật dân dụng khác
35	4311	Phá dỡ
36	4312	Chuẩn bị mặt bằng
37	4321	Lắp đặt hệ thống điện
38	4520	Bảo dưỡng, sửa chữa ô tô và xe có động cơ khác
39	4663	Bán buôn vật liệu, thiết bị lắp đặt khác trong xây dựng
40	4912	Vận tải hàng hóa đường sắt
41	4931	Vận tải hành khách đường bộ trong nội thành, ngoại thành (trừ vận tải bằng xe buýt)
42	4933	Vận tải hàng hóa bằng đường bộ
43	5022	Vận tải hàng hoá đường thủy nội địa
44	5210	Kho bãi và lưu giữ hàng hóa
45	5222	Hoạt động dịch vụ hỗ trợ trực tiếp cho vận tải đường thủy - Quản lý khai thác cảng và bến thủy nội địa.
46	5510	Dịch vụ lưu trú ngắn ngày
47	5610	Nhà hàng và các dịch vụ ăn uống, phục vụ lưu động

TT	Mã ngành kinh doanh	Ngành nghề kinh doanh của Công ty Hợp nhất (dự kiến)
48	5621	Cung cấp dịch vụ ăn uống theo hợp đồng không thường xuyên với khách hàng
49	6810	Kinh doanh bất động sản, quyền sử dụng đất thuộc chủ sở hữu, chủ sử dụng hoặc đi thuê. Chi tiết: Cho thuê điều hành, quản lý nhà và đất không để ở.
50	7730	Cho thuê máy móc, thiết bị và đồ dùng hữu hình khác không kèm người điều khiển.

2. Cơ cấu tổ chức của công ty hợp nhất:

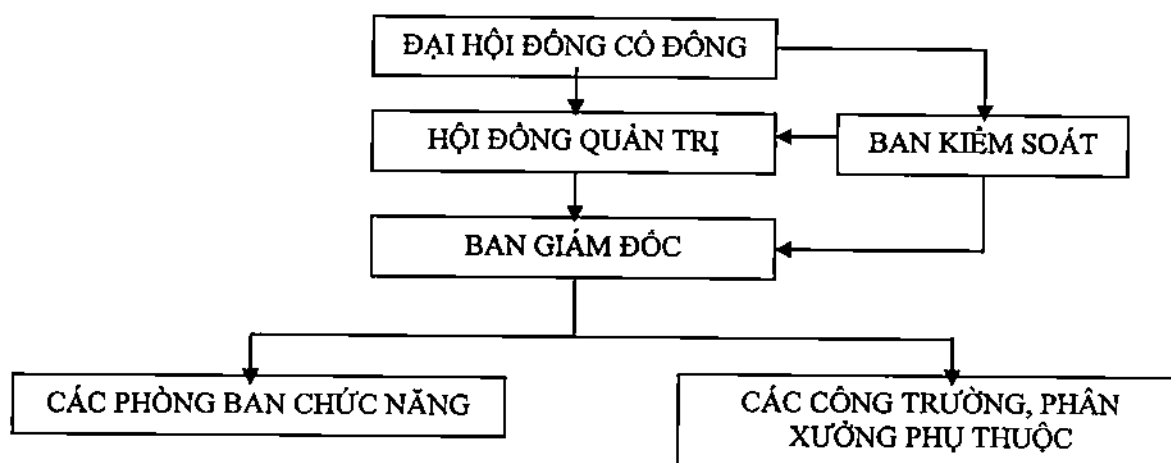

Cơ cấu tổ chức quản lý Công ty gồm:

- Đại hội đồng cổ đông
- Hội đồng quản trị
- Ban kiểm soát
- Ban giám đốc
- Kế toán trưởng
- Các phòng ban chức năng: 14 phòng: Phòng Điều khiển sản xuất (ĐK); Phòng Kỹ thuật Công nghệ Mỏ (KCM); Phòng Trắc địa - Địa chất (TĐ); Phòng KCS và Tiêu thụ (KCS); Phòng Cơ điện (CĐ); Phòng Vận tải (VTA); Phòng An toàn và Bảo hộ lao động (AT); Phòng Kế toán, thống kê, tài chính (KT); Phòng Vật tư (VT); Phòng Đầu tư, Môi trường (ĐTM); Phòng Kế hoạch và Quản trị chi phí (KH); Phòng Tổ chức - Nhân sự (TCNS); Phòng Kiểm soát nội bộ và Bảo vệ (KB), Văn phòng (VP).
- Các công trường phân xưởng trực thuộc: 23 công trường, phân xưởng: Phân xưởng

vận tải số 1, Phân xưởng vận tải số 2, Phân xưởng vận tải số 4, Phân xưởng vận tải số 5, Phân xưởng vận tải số 6, Phân xưởng vận tải số 8, Phân xưởng vận tải số 9, Phân xưởng vận tải số 10, Phân xưởng vận tải số 11, Công trường Khoan số 1, Công trường Khoan số 2, Công trường Xúc 1, Công trường Xúc 2, Công trường Xe gạt- Làm đường 1, Công trường Xe gạt- Làm đường 2, Phân xưởng sửa chữa thiết bị cơ điện 1, Phân xưởng sửa chữa thiết bị cơ điện 2, Phân xưởng Sửa chữa ô tô 1, Phân xưởng Sửa chữa ô tô 2, Phân xưởng Trạm mạng 1, Phân xưởng Trạm mạng 2, Công trường Sàng tuyển Tiêu thụ 1, Công trường Sàng tuyển Tiêu thụ 2.

3. Cơ cấu quản trị và bộ máy quản lý của công ty hợp nhất:

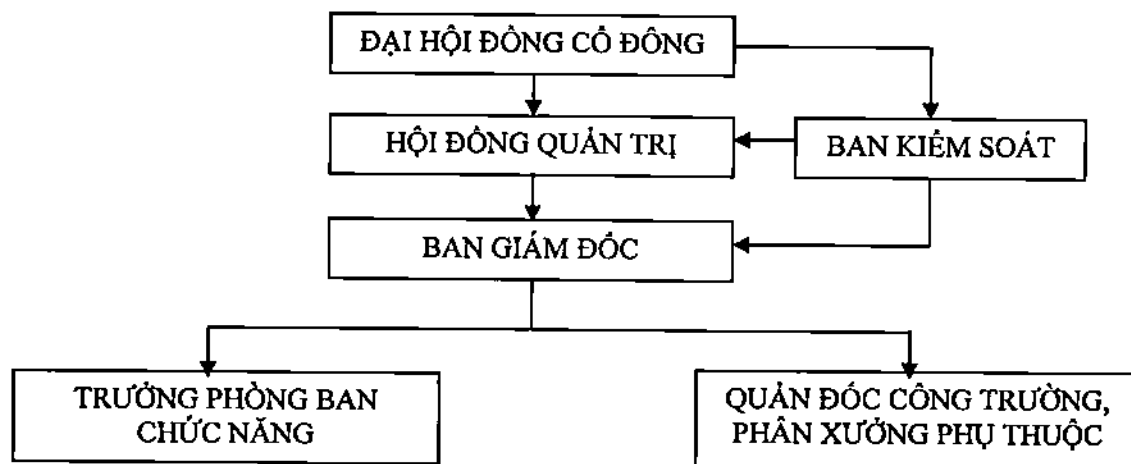

Đại hội đồng cổ đông

Đại hội đồng cổ đông (ĐHĐCĐ) là cơ quan có thẩm quyền cao nhất của Công ty. ĐHCĐ có quyền thảo luận và thông qua: Báo cáo tài chính hàng năm; Báo cáo của Ban kiểm soát; Báo cáo của HĐQT; Kế hoạch phát triển ngắn hạn và dài hạn của Công ty; Bầu, miễn nhiệm, bãi nhiệm và thay thế thành viên HĐQT và Ban Kiểm soát; Bổ sung và sửa đổi Điều lệ Công ty; Chia, tách, hợp nhất, sáp nhập hoặc chuyển đổi Công ty; các quyền và nhiệm vụ khác theo quy định của Luật Doanh nghiệp và Điều lệ Công ty.

Hội đồng quản trị

Hội đồng quản trị (HĐQT) là cơ quan quản lý của Công ty gồm 05 (năm) thành viên do ĐHCĐ bầu. Nhiệm kỳ của thành viên Hội đồng quản trị không quá 05 năm, thành viên HĐQT có thể được bầu lại với số nhiệm kỳ không hạn chế. HĐQT có toàn quyền nhân danh Công ty quyết định mọi vấn đề liên quan đến mục đích và quyền lợi của Công ty, trừ những vấn đề thuộc thẩm quyền của ĐHCĐ. Các quyền và nghĩa vụ của HĐQT được quy định trong Luật Doanh nghiệp, Điều lệ và các Quy chế của Công ty.

Ban Kiểm soát

Ban Kiểm soát của Công ty gồm 03 (ba) thành viên do ĐHCĐ bầu. Nhiệm kỳ của thành viên Ban Kiểm soát không quá 05 năm (năm); thành viên Ban Kiểm soát có thể được bầu lại với

số nhiệm kỳ không hạn chế.

Ban Kiểm soát thực hiện giám sát HĐQT, Giám đốc trong việc quản lý và điều hành Công ty; chịu trách nhiệm trước ĐHCĐ trong thực hiện các nhiệm vụ được giao; Kiểm tra tính hợp lý, hợp pháp, tính trung thực và mức độ cẩn trọng trong quản lý, điều hành hoạt động kinh doanh, trong tổ chức công tác kế toán, thống kê và lập báo cáo tài chính nhằm đảm bảo các lợi ích hợp pháp của các cổ đông. Ban Kiểm soát hoạt động độc lập với HĐQT và Giám đốc Công ty. Quyền và nhiệm vụ của Ban Kiểm soát được quy định tại Luật Doanh nghiệp và Điều lệ Công ty.

Ban Giám đốc

Ban Giám đốc của Công ty gồm 07 (bảy) người: (01) Giám đốc và (06) Phó Giám đốc. Nhiệm kỳ không quá 05 (năm) năm và có thể được tái bổ nhiệm. Giám đốc là người đại diện theo pháp luật của Công ty và là người quyết định các vấn đề liên quan đến hoạt động sản xuất - kinh doanh của Công ty. Giám đốc chịu sự giám sát của HĐQT, chịu trách nhiệm trước HĐQT và trước pháp luật về việc thực hiện các quyền và nghĩa vụ được giao.

Phó Giám đốc giúp việc cho Giám đốc trong từng lĩnh vực cụ thể và chịu trách nhiệm trước Giám đốc về các nội dung công việc được Giám đốc phân công.

Trưởng các phòng ban chức năng trong Công ty

Trưởng các phòng ban chức năng: bao gồm 14 (mười bốn) người chịu sự giám sát, phân công nhiệm vụ của Ban Giám đốc và chịu trách nhiệm trực tiếp trước Ban Giám đốc và trước pháp luật về việc thực hiện các quyền và nghĩa vụ được giao.

Quản đốc các công trường, phân xưởng phụ thuộc của Công ty

Quản đốc các công trường, phân xưởng của Công ty bao gồm 23 (hai mươi ba) người chịu sự giám sát, phân công nhiệm vụ của Ban Giám đốc và chịu trách nhiệm trực tiếp trước Ban Giám đốc và trước pháp luật về việc thực hiện các quyền và nghĩa vụ được giao.

4. Thông tin về tỷ lệ sở hữu nước ngoài

- CTCP Than Cọc Sáu, CTCP Than Đèo Nai đã thực hiện thông báo tỷ lệ sở hữu nước ngoài tối đa đến UBCKNN và đã nhận được văn bản số 130/UBCK-PTTT ngày 05/01/2024 của UBCKNN về việc hồ sơ thông báo tỷ lệ SHNN tối đa của Công ty cổ phần Than Đèo Nai - Vinacomin và văn bản số 131/UBCK-PTTT ngày 05/01/2024 của UBCKNN về việc hồ sơ thông báo tỷ lệ SHNN tối đa của Công ty cổ phần Than Cọc Sáu - Vinacomin trong đó UBCKNN đã xác nhận tỷ lệ sở hữu nước ngoài tối đa tại 2 Công ty là 0%. Than Cọc Sáu và Than Đèo Nai đã thực hiện công bố thông tin về tỷ lệ sở hữu nước ngoài tối đa theo quy định.
- Tỷ lệ sở hữu nước ngoài tối đa tại Công ty hợp nhất là 0% do Công ty hợp nhất kế thừa toàn bộ ngành nghề hoạt động kinh doanh từ TC6 và TDN.
- Than Cọc Sáu và Than Đèo Nai hoán đổi cổ phiếu để thực hiện hợp nhất doanh nghiệp theo tỷ lệ 1:1, do đó tỷ lệ sở hữu nhà đầu tư nước ngoài dự kiến tại Công ty hợp nhất sẽ là tổng số cổ phiếu nhà đầu tư nước ngoài tại hai công ty tại ngày thực hiện hoán đổi cổ phiếu. Giá định tỷ lệ sở hữu nhà đầu tư nước ngoài tại TC6 và TDN không thay đổi so với ngày chốt danh

BẢN CÁO BẠCH PHÁT HÀNH ĐỀ HOÁN ĐỔI

sách cổ đông dưới đây, sau khi thực hiện hoán đổi cổ phiếu để hợp nhất với tỷ lệ 1:1, tỷ lệ sở hữu nước ngoài thực tế dự kiến tại Công ty hợp nhất là 0,79%:

Bảng 55. Tỷ lệ sở hữu nhà đầu tư nước ngoài dự kiến tại Công ty Hợp nhất

Chỉ tiêu	CTCP Than Cọc Sáu	CTCP Than Đèo Nai	Công ty hợp nhất
Số lượng cp nhà đầu tư nước ngoài sở hữu (cp)	360.650	130.759	
Số lượng cổ phiếu đang lưu hành của Công ty (cp)	32.496.105	29.439.097	61.935.202
Tỷ lệ sở hữu (%)	1,11%	0,44%	
Số lượng cp nhà đầu tư nước ngoài được hoán đổi lấy cp của Công ty hợp nhất (cp)	360.650	130.759	491.409
Tỷ lệ sở hữu (%) trên vốn của công ty hợp nhất	0,58%	0,21%	0,79%

(Nguồn: Danh sách cổ đông chốt ngày 28/11/2023 của TC6, Danh sách cổ đông chốt ngày 28/11/2023 của TDN)

5. Cơ cấu vốn điều lệ dự kiến

Theo nguyên tắc hợp nhất thì giá trị tài sản, nợ phải trả, vốn điều lệ của Công ty cổ phần Than Cọc Sáu - Vinacomin, Công ty cổ phần Than Đèo Nai - Vinacomin sẽ được chuyển giao cho Công ty hợp nhất tại Ngày Hợp nhất (là ngày Công ty hợp nhất nhận được Giấy chứng nhận đăng ký doanh nghiệp).

Giả thiết Ngày Hợp nhất là ngày 31/12/2023, ta sẽ tính toán được các chỉ tiêu của Công ty hợp nhất dựa trên số liệu Báo cáo tài chính kiểm toán năm 2023 của TC6 và TDN như sau:

Bảng 56. Cơ cấu Tài sản - Vốn của Công ty Hợp nhất dự kiến

Stt	Chỉ tiêu	TC6	TDN	Công ty Hợp nhất
1	Vốn điều lệ trước hợp nhất (triệu đồng)	324.961	294.391	619.352
2	Số cổ phiếu đang lưu hành (cổ phiếu)	32.496.105	29.439.097	61.935.202
3	Tổng tài sản (triệu đồng)	1.314.130	1.260.619	2.574.749

6. Phương án hoạt động kinh doanh và chiến lược phát triển doanh nghiệp sau hợp nhất

Sau hợp nhất, Công ty hợp nhất sẽ tiếp tục kế thừa và vận hành hoạt động sản xuất kinh doanh của TC6 và TDN. Phương án hoạt động kinh doanh và chiến lược phát triển doanh nghiệp sau hợp nhất đã được ĐHCĐ của hai công ty trước hợp nhất thông qua như sau:

6.1. Mục tiêu kinh doanh

- Phân đấu thực hiện đạt và vượt các chỉ tiêu do cấp có thẩm quyền giao, hoàn thành nghĩa vụ nộp ngân sách Nhà nước; đảm bảo đủ việc làm, nâng cao đời sống người lao động. Nâng cao năng lực cạnh tranh, phấn đấu từng bước tăng thị phần vận tải cả về hành khách, hàng hoá.
- Kinh doanh theo đúng quy định của pháp luật, ngành nghề kinh doanh phù hợp với Giấy chứng nhận đăng ký doanh nghiệp.
- Đảm bảo lợi nhuận và tỷ suất lợi nhuận trên vốn của doanh nghiệp theo Nghị quyết Đại hội cổ đông Công ty.
- Đảm bảo công ăn việc làm, thu nhập cho người lao động.

6.2. Nhiệm vụ kinh doanh

- Thực hiện mục tiêu “Doanh nghiệp ít người, trả lương cao”. Áp dụng quy chế trả lương khuyến khích người lao động phát huy tối đa năng suất và thời gian sử dụng lao động trong ca; cơ chế trả lương lũy tiến theo sản phẩm tăng thêm để khuyến khích người lao động tăng năng suất lao động, tăng thời gian làm việc có ích trong ca. Năng suất lao động 1.233 tấn/người/năm, tốc độ tăng tiền lương vượt mức cao so với số liệu trong đề án TKV phê duyệt.
- Công ty khai thác mỏ than lộ thiên hiện đại, thân thiện với môi trường, với thiết bị công nghệ khai thác, chế biến và tiêu thụ than tiên tiến, đảm bảo các tiêu chuẩn môi trường, cải thiện điều kiện lao động cho công nhân vận hành, đảm bảo an toàn cho tất cả các công đoạn trong dây truyền sản sản xuất, nâng cao năng suất lao động, giảm chi phí sản xuất.
- Khai thác than đến độ sâu -345m so với mức thủy chuẩn, đảm bảo chất lượng than ổn định, tận thu tối đa tài nguyên so với phương pháp khai thác hầm lò, đáp ứng nhu cầu tiêu thụ trong nước và xuất khẩu theo chỉ đạo của Tập đoàn Than Khoáng sản Việt Nam.
- Xây dựng mối quan hệ với các đơn vị trong vùng, trong ngành, trong nước và trên thế giới để nắm bắt kịp thời những thành tựu khoa học áp dụng trong ngành mỏ, những thông tin về thị trường, sản phẩm và các thông tin liên quan đến chiến lược phát triển của Công ty để điều chỉnh kịp thời.

6.3. Thông tin về dự án cụm mỏ Cọc Sáu - Đèo Nai

- Căn cứ pháp lý:
 - Quyết định số 403/QĐ-TTg ngày 14/3/2016 (gọi tắt là QH403) về việc phê duyệt điều chỉnh Quy hoạch phát triển ngành than Việt Nam đến năm 2020, có xét triển vọng đến năm 2030 và quyết định số 1265/QĐ-TTg ngày 24/08/2017 về việc phê duyệt điều chỉnh bổ sung quy hoạch phát triển ngành than Việt Nam đến năm 2020, có xét triển vọng đến năm 2030 (điều chỉnh) có xác định “Dự án Khai thác cụm mỏ Cọc Sáu - Đèo Nai” với công suất theo quy hoạch là 2.700.000 tấn than nguyên khai/năm;
 - Quyết định số 893/QĐ-TTg ngày 26/7/2023 phê duyệt quy hoạch tổng thể về năng lượng quốc gia thời kì 2021-2030, tầm nhìn đến năm 2050, trong đó: “Dự án Khai thác cụm mỏ Cọc Sáu - Đèo Nai” đã được xác định trong danh mục các dự án quan trọng, ưu tiên đầu tư trong lĩnh vực năng lượng được phê duyệt trong danh mục của phụ lục IA với giai đoạn thực hiện 2021-2030;
 - Quyết định số 505/QĐ-TKV ngày 30/3/2018 của HĐQT Tập đoàn Công nghiệp Than -

- Khoáng sản Việt Nam phê duyệt tiến độ hợp nhất giữa Công ty CP Than Đèo Nai - Vinacomin và Công ty CP than Cọc Sáu - Vinacomin theo Đề án cơ cấu Tập đoàn Công nghiệp Than - Khoáng sản Việt Nam giai đoạn 2017 - 2020: TKV giao cho Công ty CP Than Đèo Nai - Vinacomin triển khai ngay việc lập việc lập Dự án khai thác Cụm mỏ Cọc Sáu - Đèo Nai và phương án tổ chức, điều hành đối với Cụm mỏ Cọc Sáu - Đèo Nai;
- Nghị quyết số 07/2023/NQ-HĐTV ngày 15/02/2023 của HĐTV Tập đoàn Công nghiệp Than - Khoáng sản Việt Nam về Báo cáo nghiên cứu khả thi Dự án khai thác cụm mỏ Cọc Sáu - Đèo Nai.
 - Văn bản số 702/TKV-ĐT ngày 23/02/2023 của Tổng giám đốc Tập đoàn Công nghiệp Than - Khoáng sản Việt Nam “V/v thông qua nội dung Báo cáo Nghiên cứu khả thi Dự án khai thác cụm mỏ Cọc Sáu - Đèo Nai”.
- Thông tin dự án:
 - Tên dự án: Dự án khai thác cụm mỏ Cọc Sáu - Đèo Nai.
 - Chủ đầu tư: Công ty cổ phần Than Đèo Nai - Vinacomin.
 - Mục tiêu đầu tư: Khai thác tối đa tài nguyên bằng phương pháp lộ thiên, phục vụ nhu cầu tiêu thụ than trong nước, ổn định sản xuất của Công ty đồng thời tạo công ăn việc làm cho người lao động, góp phần phát triển kinh tế của địa phương.
 - Địa điểm: Thành phố Cẩm Phả, tỉnh Quảng Ninh.
 - Loại, nhóm dự án và cấp công trình: Dự án nhóm B; Loại công trình khai thác mỏ và chế biến khoáng sản, cấp II.
 - Biên giới và trữ lượng khai trường:
 - + Biên giới khai trường: Khai thác với đáy kết thúc ở mức cao - 345 m;
 - + Trữ lượng khai trường: Trữ lượng than địa chất huy động 24.555 nghìn tấn; khối lượng than nguyên khai 31.139 nghìn tấn. Khối lượng đất đá bóc 396.976 nghìn m³.
 - Công suất thiết kế và tuổi thọ dự án:
 - + Công suất thiết kế: 2,7 triệu tấn/năm (theo than nguyên khai).
 - + Tuổi thọ dự án: 15 năm.
 - Tổng mức đầu tư của dự án 2.074.556.482 nghìn đồng.
 - Tiến độ thực hiện dự án:
 - Ngày 19/7/2023, HĐQT Công ty đã thành lập thành lập Ban chỉ đạo chuẩn bị “Dự án khai thác cụm mỏ Cọc Sáu - Đèo Nai” tại Quyết định số 3175/QĐ-TĐN, với mục tiêu là: (1) Hoàn thành việc chuẩn bị và phê duyệt “Dự án khai thác cụm mỏ Cọc Sáu - Đèo Nai” trước ngày 31/3/2024; (2) Hoàn thành việc đóng cửa mỏ một phần diện tích theo Giấy phép khai thác số 2817 và xin cấp Giấy phép khai thác cho “Dự án khai thác cụm mỏ Cọc Sáu - Đèo Nai” trước ngày 31/3/2025;
 - Quy hoạch chi tiết tỷ lệ 1/500 “Dự án khai thác cụm mỏ Cọc Sáu - Đèo Nai” đã được UBND thành phố Cẩm Phả phê duyệt tại Quyết định số 4038/QĐ-UBND ngày 30/10/2023 “V/v phê duyệt Quy hoạch chi tiết tỷ lệ 1/500 - Dự án khai thác Cụm mỏ Cọc Sáu - Đèo Nai tại các phường: Cẩm Thủy; Cẩm Trung, Cẩm Thành, Cẩm Tây, Cẩm Sơn; Cẩm Đông, Cẩm Phú, Cẩm Thịnh, Cửa Ông, Mông Dương và xã Dương Huy - thành phố Cẩm Phả,

tỉnh Quảng Ninh”, với diện tích là 1.790,02 ha;

- Chấp thuận chủ trương đầu tư dự án đã được Ban cán sự Đảng UBND tỉnh xem xét thống nhất báo cáo xin ý kiến Ban Thường vụ Tỉnh ủy Quảng Ninh cho ý kiến để quyết định chấp thuận chủ trương đầu tư cho dự án (tại Văn bản số 15-CV/BCS ngày 08/01/2024). Dự kiến UBND tỉnh ban hành Quyết định trước 31/01/2024.
- Công ty đang tiếp tục triển khai hoàn thiện các công việc chuẩn bị dự án: công tác hoàn thiện và phê duyệt Báo cáo đánh giá tác động môi trường (ĐTM), thẩm tra, thẩm định TKCS, công tác trình thẩm định, thông qua Đại hội đồng cổ đông và phê duyệt Dự án xin cấp GPKT... đảm bảo tiến độ kế hoạch đã đề ra.

7. Kế hoạch doanh thu, lợi nhuận và cổ tức

Bảng 57. Kế hoạch doanh thu, lợi nhuận và cổ tức của Công ty Hợp nhất

TT	Chỉ tiêu	Năm 2024
1	Doanh thu (triệu đồng)	5.955.518
2	Lợi nhuận sau thuế (triệu đồng)	84.675
3	Tỷ lệ Lợi nhuận sau thuế/doanh thu (%)	1,18%
4	Tỷ lệ Lợi nhuận sau thuế/vốn chủ sở hữu (ROE) (%)	9,76%
5	Tỷ lệ cổ tức (tính trên mệnh giá) (%)	6%

(Nguồn: CTCP Than Cọc Sáu, CTCP Than Đèo Nai)

- Kế hoạch doanh thu, lợi nhuận và cổ tức năm 2024 của Công ty hợp nhất đã được ĐHĐCĐ bất thường của CTCP Than Cọc Sáu tại Nghị quyết ĐHĐCĐ số 142/NQ-ĐHĐCĐ ngày 29/12/2023, CTCP Than Đèo Nai tại Nghị quyết ĐHĐCĐ số 22/NQ-ĐHĐCĐ-2023 ngày 28/12/2023.
- Căn cứ để đạt được kế hoạch doanh thu, lợi nhuận và cổ tức nêu trên:

Hoạt động sản xuất kinh doanh chính của công ty sau hợp nhất vẫn tập trung vào mảng hoạt động cốt lõi đang được vận hành tại 2 công ty trước hợp nhất là khai thác than. Công ty hợp nhất sẽ tăng quy mô về mặt tài chính, gia tăng hiệu quả trong quản trị doanh nghiệp; giảm chi phí, tăng hiệu quả hoạt động sản xuất kinh doanh. Do đó, Công ty dự kiến kế hoạch doanh thu sẽ tăng trưởng, lợi nhuận tăng.

Bảng 58. Tổng hợp các chỉ tiêu chủ yếu kế hoạch sản xuất kinh doanh của Công ty Hợp nhất

TT	CHỈ TIÊU	Đ.V.T	KẾ HOẠCH NĂM 2024		
			Đèo Nai	Cọc Sáu	
	1	2	3	4	5
1	Sản phẩm chủ yếu				

BẢN CÁO BẠCH PHÁT HÀNH ĐỀ HOÁN ĐỔI

TT	CHỈ TIÊU	Đ.V.T	Đèo Nai	Cọc Sáu	KẾ HOẠCH NĂM 2024
1.1	Than tiêu thụ (giao cho Tập đoàn)	1000 Tấn	2.250	1.415	3.665
<i>a</i>	<i>Than giao cho các công ty kho vận, cảng</i>	”	720	230	950
	- Than nguyên khai	”			
	- Than sạch	”	720	230	950
<i>b</i>	<i>Than giao cho nhà máy tuyển</i>	”	1.530	1.185	2.715
	- Than nguyên khai	”	1.530	1.185	2.715
	- Than sạch	”			
1.2	Than thành phẩm	1000 Tấn	720	230	950
	- Than cục các loại	”	190	15	205
	- Than cám 4	”			-
	- Than cám 5	”	-	-	-
	- Than cám 6	”	-	-	-
	- Than cám 7	”	260	120	380
	- Than cám 8	”	270	95	365
*	Tỷ lệ thu hồi than sạch/ nguyên khai	%	100,00	100,00	100,00
1.3	Than nguyên khai	”	2.250	1.405	3.655
	- Lộ thiên	”	1.700	1.200	2.900
	- Than sạch từ đất đá lẫn than		550	215	765
1.4	Bóc đất đá	1000 m³	25.500	12.420	37.920
	Trong đó: Đất CBSX	”	25.500	12.420	37.920
	* Hệ số bóc đất đá CBSX	m ³ /Tấn	15,00	10,35	13,08
2	Doanh thu tổng số	Tr. đồng	3.764.740	2.190.778	5.955.518
2.1	<i>Doanh thu sản xuất than</i>	”	3.758.152	2.190.778	5.948.930
2.2	<i>Doanh thu sản xuất KD khác</i>	”	6.588	-	6.588
2.3	<i>Doanh thu HĐTC, HBT</i>	”			
3	Lợi nhuận	”	57.955	26.720	84.675
4	Lao động, thu nhập và tiền				

TT	CHỈ TIÊU	Đ.V.T	Đèo Nai	Cọc Sáu	KẾ HOẠCH NĂM 2024
	lương				
4.1	Lao động bình quân danh sách	Người	1.955	1.967	3.922
	Lao động định mức	„	1.955	1.929	3.884
4.2	Năng suất lao động	Tr.đ/ng-năm	1.930	1.111	1.519
4.3	Tiền lương b/quân theo người định mức	1000đ/ng/th	10.392	10.302	10.347
5	Đơn giá sản phẩm chủ yếu				
5.1	Giá thành 1 tấn than tiêu thụ (quy sạch)	đ/Tấn			1.788.741
5.2	Giá bán bình quân 1 tấn than (chưa thuế)	„			1.815.467

▪ Đánh giá của Tổ chức tư vấn về kế hoạch doanh thu, lợi nhuận và cổ tức:

CTCP Than Cọc Sáu - Vinacomin và CTCP Than Đèo Nai Vinacomin khi thực hiện hợp nhất sẽ đạt được một số lợi ích như sau:

- Về tài chính: Tăng quy mô về mặt tài chính, qua đó gia tăng lợi thế và năng lực huy động vốn cho các kế hoạch phát triển của Công ty Hợp nhất; Linh hoạt, tập trung trong việc quản lý, luân chuyển và sử dụng nguồn vốn, tiết kiệm chi phí quản lý, điều hành, tiết giảm chi phí lãi vay...
- Về hoạt động: Việc hợp nhất sẽ giúp 2 công ty gia tăng quy mô, tài sản, nâng cao công suất khai thác than hàng năm, cơ cấu bộ máy tổ chức được sắp xếp lại hợp lý, khoa học, nâng cao hiệu quả hoạt động.
- Về lợi nhuận: Do 2 công ty trước hợp nhất hoạt động cùng trong 1 lĩnh vực, ngành nghề nên việc hợp nhất sẽ giúp 2 đơn vị có thể hỗ trợ được nhau tối đa trong hoạt động sản xuất kinh doanh, từ đó gia tăng lợi nhuận của Công ty Hợp nhất.

Dựa trên những lợi ích thu được khi thực hiện hợp nhất hai công ty như trên, BVSC đánh giá việc thực hiện kế hoạch kinh doanh của Công ty Hợp nhất được xây dựng cho năm 2024 là có tính khả thi nếu không có các yếu tố bất lợi đột xuất gây ảnh hưởng đến hoạt động sản xuất kinh doanh của Công ty.

Chúng tôi xin lưu ý rằng, các ý kiến nhận xét nêu trên được đưa ra dưới góc độ đánh giá của tổ chức tư vấn dựa trên những cơ sở thông tin được thu thập có chọn lọc và dựa trên lý thuyết về tài chính chứng khoán mà không hàm ý bảo đảm giá trị của chứng khoán cũng như tính chắc chắn của những số liệu được dự báo. Nhận xét này chỉ mang tính tham khảo với nhà đầu tư khi tự mình ra quyết định đầu tư.

8. Phương án sử dụng lao động sau hợp nhất

Vào Ngày Hợp Nhất, toàn bộ người lao động của CTCP Than Cọc Sáu, CTCP Than Đèo Nai sẽ trở thành người lao động của Công ty Hợp nhất. Công ty Hợp nhất có nghĩa vụ thừa nhận, tôn trọng và cam kết tiếp tục kế thừa các hợp đồng lao động của người lao động của CTCP Than Cọc Sáu, CTCP Than Đèo Nai. Đồng thời, Công ty Hợp nhất sẽ đảm bảo chế độ làm việc, thu nhập và phúc lợi cho người lao động tối thiểu đạt mức hiện tại. Tình hình lao động của Công ty Hợp nhất như sau:

Bảng 59. Cơ cấu lao động của Công ty Hợp nhất dự kiến năm 2024

Tiêu chí	Số lượng	Tỷ lệ
A. Loại hợp đồng lao động	3.848	100%
- HĐLĐ không xác định thời hạn	3.817	99,2%
- HĐLĐ không ký hợp đồng	14	0,36%
- HĐLĐ xác định thời hạn	17	0,44%
B. Trình độ đào tạo	3.848	100%
- Đại học và trên đại học	907	23,57%
- Trung cấp	277	7,2%
- Công nhân, khác	2.664	69,23%

(Nguồn: CTCP Than Cọc Sáu, CTCP Than Đèo Nai)

- Nguyên tắc bố trí sắp xếp lao động: các phòng có chức năng nhiệm vụ tương đồng của TC6 và TDN sẽ được hợp nhất khi chuyển sang Công ty hợp nhất. Đối với các phân xưởng sẽ được tiếp nhận nguyên trạng để đảm bảo sản xuất ổn định.

HĐQT và ban lãnh đạo Công ty hợp nhất phù hợp với tình hình thực tế sẽ sắp xếp tổ chức cơ cấu bộ máy của Công ty đảm bảo hoạt động sản xuất kinh doanh của Công ty được liên tục, đảm bảo thu nhập và việc làm của người lao động.

- Phương án tiếp nhận nhân lực sau khi thực hiện tái cơ cấu:
 - Giai đoạn đầu: Công ty Hợp nhất tổ chức tiếp nhận bàn giao nguyên trạng, tài sản lao động, nhiệm vụ của các công trường, phân xưởng sản xuất từ các Công ty bị hợp nhất. Sau đó, Công ty Hợp nhất sẽ đổi tên các công trường, phân xưởng để phù hợp với tình hình quản lý và sản xuất kinh doanh thực tế, đồng thời ban hành quyết định đổi lại tên gọi các phân xưởng cho thuận tiện công tác quản lý, theo dõi, điều hành, thực hiện.
 - Giai đoạn tiếp theo: Căn cứ điều kiện thực tế về điều kiện hiện trường, diện sản xuất của Công ty và mô hình tổ chức định biên lao động, Công ty hợp nhất sẽ thực hiện rà soát sắp xếp, tổ chức lại các công trường, phân xưởng để phù hợp với tình hình hoạt động sản xuất kinh doanh thực tế của doanh nghiệp.



VI. THÔNG TIN VỀ ĐỢT PHÁT HÀNH

1. **Tên cổ phiếu:** Cổ phiếu Công ty cổ phần Than Đèo Nai - Cọc Sáu - TKV
2. **Loại cổ phiếu:** Cổ phiếu phổ thông
3. **Mệnh giá:** 10.000 đồng/cổ phiếu
4. **Tổng số cổ phiếu dự kiến phát hành:** 61.935.202 cổ phiếu
5. **Tổng giá trị cổ phiếu dự kiến phát hành theo mệnh giá:** 619.352.020.000 đồng
6. **Đối tượng phát hành đề hoán đổi:** Cổ đông hiện hữu của Công ty cổ phần Than Cọc Sáu - Vinacomin, Công ty cổ phần Than Đèo Nai - Vinacomin theo danh sách cổ đông tại thời điểm chốt danh sách cổ đông để thực hiện việc hoán đổi.

7. Tỷ lệ hoán đổi:

- Phương pháp xác định tỷ lệ hoán đổi

Trên cơ sở giá trị phần vốn chủ sở hữu theo kết quả thẩm định giá của các Công ty bị hợp nhất (Giá trị tài sản thuần định giá), tỷ trọng tương quan của kết quả này trong tổng giá trị để tính toán số lượng cổ phần phát hành của Công ty Hợp nhất nhằm mục đích hoán đổi lấy cổ phần của các Công ty bị hợp nhất. Cụ thể:

- Số lượng cổ phần của Công ty Hợp nhất phát hành đề hoán đổi lấy cổ phần của TC6 = Tỷ trọng vốn chủ sở hữu định giá lại của TC6 x số lượng cổ phần của Công ty Hợp nhất
- Số lượng cổ phần của Công ty Hợp nhất phát hành đề hoán đổi lấy cổ phần của TDN = Tỷ trọng vốn chủ sở hữu định giá lại của TDN x số lượng cổ phần của Công ty Hợp nhất
- Tỷ lệ hoán đổi của cổ đông TC6, TDN = Số lượng cổ phần của Công ty Hợp nhất phát hành đề hoán đổi lấy cổ phần của TC6, TDN / Số cổ phần đang lưu hành của Công ty bị Hợp nhất đó
- Số lượng cổ phần Công ty Hợp nhất mà cổ đông TC6, TDN được nhận = Tỷ lệ hoán đổi của cổ đông TC6, TDN x Số lượng cổ phần TC6, TDN thuộc sở hữu của cổ đông đó.

Căn cứ theo kết quả Chứng thư thẩm định giá Công ty cổ phần Than Cọc Sáu - Vinacomin số 1068/2023/UHY-BCTV ngày 07/12/2023 và Báo cáo Tư vấn giá số 1068/2023/UHY-BCTV ngày 07/12/2023 của Công ty TNHH Kiểm toán và Tư vấn UHY tại thời điểm 30/06/2023; Chứng thư thẩm định giá Công ty cổ phần Than Đèo Nai - Vinacomin số 1067/2023/UHY-BCTĐG ngày 07/12/2023 và Báo cáo tư vấn giá số 1067/2023/UHY-BCTV ngày 07/12/2023 của Công ty TNHH Kiểm toán và Tư vấn UHY tại thời điểm 30/06/2023, tỷ lệ hoán đổi của các cổ đông công ty bị Hợp nhất được tính toán như sau:

Bảng 60. Tính toán tỷ lệ hoán đổi cổ phần đề hợp nhất

TT	Chỉ tiêu	TC6	TDN	Công ty Hợp nhất
1	Vốn điều lệ trước hợp nhất (30/06/2023)	324.961.050.000	294.390.970.000	

BẢN CÁO BẠCH PHÁT HÀNH ĐỀ HOÁN ĐỔI

TT	Chỉ tiêu	TC6	TDN	Công ty Hợp nhất
2	Số cổ phiếu đang lưu hành (30/06/2023)	32.496.105	29.439.097	
3	Vốn điều lệ sau hợp nhất trên sổ sách kế toán			619.352.020.000
Tỷ lệ hoán đổi khi TDN chưa thực hiện phân phối lợi nhuận				
4	Vốn chủ sở hữu (đã được đánh giá lại) (30/06/2023)	1.422.626.840.377	1.332.537.554.120	
5	Giá trị 1 cổ phần đã được đánh giá lại (30/06/2023)	43.778	45.264	
6	Trọng số về tương quan tỷ lệ giá trị vốn chủ sở hữu được đánh giá lại giữa 2 công ty	51,63%	48,37%	
7	Số vốn cổ phần công ty hợp nhất mà các cổ đông công ty bị hợp nhất sẽ nhận được	319.771.447.926	299.580.572.074	
8	Tỷ lệ hoán đổi cổ phần ((8)=(7)/(1))	0,9840	1,0176	
9	Tỷ lệ hoán đổi cổ phần (làm tròn số)	1	1	
Tỷ lệ hoán đổi khi TDN thực hiện phân phối lợi nhuận				
10	Vốn chủ sở hữu (đã được đánh giá lại) (30/06/2023)	1.422.626.840.377	1.306.064.537.109	
11	Giá trị 1 cổ phần đã được đánh giá lại (30/06/2023)	43.778	44.365	
12	Trọng số về tương quan tỷ lệ giá trị vốn chủ sở hữu được đánh giá lại giữa 2 công ty	52,14%	47,86%	
13	Số vốn cổ phần công ty hợp nhất mà các cổ đông công ty bị hợp nhất sẽ nhận được	322.930.143.228	296.421.876.772	

TT	Chỉ tiêu	TC6	TDN	Công ty Hợp nhất
14	Tỷ lệ hoán đổi cổ phần ((14)=(13)/(1))	0,9938	1,0069	
15	Tỷ lệ hoán đổi cổ phần (làm tròn số)	1	1	

- Tỷ lệ hoán đổi cổ phiếu được xác định là 1:1. Có nghĩa là:
 - 01 cổ phiếu TC6 sẽ được hoán đổi lấy 01 cổ phiếu Công ty Hợp nhất.
 - 01 cổ phiếu TDN sẽ được hoán đổi lấy 01 cổ phiếu Công ty Hợp nhất.

8. Phương thức phân phối:

Công ty Hợp nhất sẽ phát hành 61.935.202 cổ phiếu để hoán đổi lấy toàn bộ cổ phiếu của các cổ đông trong Công ty bị hợp nhất, trong đó:

- Tỷ lệ hoán đổi đối với cổ đông Công ty cổ phần Than Cọc Sáu là 1:1
01 cổ phiếu của Công ty cổ phần Than Cọc Sáu sẽ được hoán đổi với 01 cổ phiếu Công ty Hợp nhất.
- Tỷ lệ hoán đổi đối với cổ đông Công ty cổ phần Than Đèo Nai là 1:1
01 cổ phiếu của Công ty cổ phần Than Đèo Nai sẽ được hoán đổi với 01 cổ phiếu Công ty Hợp nhất.

Vi dụ 1: vào ngày chốt danh sách cổ đông của TC6 để thực hiện hoán đổi cổ phiếu, cổ đông Nguyễn Văn A hiện đang sở hữu 123 cổ phiếu TC6. Khi đó, cổ đông A sẽ được hưởng 123 quyền, 123 quyền này sẽ được hoán đổi lấy số cổ phiếu của Công ty hợp nhất tương ứng là $123 \times 1 = 123$ cổ phiếu.

Vi dụ 2: vào ngày chốt danh sách cổ đông của TDN để thực hiện hoán đổi cổ phiếu, cổ đông Nguyễn Văn B hiện đang sở hữu 123 cổ phiếu TDN. Khi đó, cổ đông B sẽ được hưởng 123 quyền, 123 quyền này sẽ được hoán đổi lấy số cổ phiếu của Công ty hợp nhất tương ứng là $123 \times 1 = 123$ cổ phiếu.

- Toàn bộ số cổ phiếu phát hành thêm để thực hiện hoán đổi không bị hạn chế chuyển nhượng.

9. Lịch trình phân phối cổ phiếu:

Bảng 61. Lịch trình phân phối cổ phiếu

Công việc thực hiện	Ghi chú	Thời gian
Sau khi nhận được Giấy chứng nhận đăng ký phát hành cổ phiếu do UBCKNN cấp để thực hiện việc hoán đổi cổ phiếu theo Hợp đồng hợp nhất, hai Công ty công bố thông báo phát hành cổ phiếu	Công bố thông báo phát hành cổ phiếu hoán đổi trên một tờ báo điện tử hoặc báo viết theo quy định và đăng tải Bản thông báo phát hành và Bản cáo bạch chính thức trên trang thông tin	Trong vòng 7 ngày kể từ ngày cấp Giấy chứng nhận đăng ký chào bán cổ phiếu để hoán đổi để hợp nhất của UBCKNN

BẢN CÁO BẠCH PHÁT HÀNH ĐỀ HOÁN ĐỔI

Công việc thực hiện	Ghi chú	Thời gian
hoán đổi	điện tử của các Công ty bị hợp nhất và Sở Giao dịch Chứng Khoán (đối với công ty đã niêm yết, đăng ký giao dịch)	
Hai Công ty thực hiện chốt danh sách cổ đông để thực hiện việc hoán đổi cổ phiếu	Thời gian thực hiện quyền tối thiểu 20 ngày từ ngày công bố thông tin đến ngày chốt danh sách để hoán đổi thực hiện hợp nhất	Gửi thông báo chốt danh sách đến Tổng công ty lưu ký và Bù trừ chứng khoán Việt Nam 8 ngày làm việc trước ngày chốt danh sách
Báo cáo kết quả phát hành cổ phiếu gửi UBCKNN		Trong vòng 10 ngày kể từ ngày kết thúc đợt phát hành (ngày chốt danh sách cổ đông để hoán đổi)
Chuyển giao Giấy chứng nhận sở hữu cổ phần của Công ty hợp nhất cho cổ đông		Thời gian chuyển giao cổ phiếu cho nhà đầu tư là trong vòng 30 ngày kể từ ngày kết thúc đợt phát hành (ngày chốt danh sách cổ đông để hoán đổi)
Hủy đăng ký giao dịch, lưu ký cổ phần của Công ty bị hợp nhất	Ngày hủy đăng ký giao dịch của cổ phiếu TC6 và TDN chính là ngày chốt danh sách để hoán đổi cổ phiếu thực hiện hợp nhất	2 tuần kể từ ngày được UBCKNN cấp Giấy chứng nhận đăng ký chào bán cổ phiếu hoán đổi để hợp nhất
Hoàn thiện hồ sơ đăng ký chính thức Công ty Hợp nhất nộp lên Sở Kế Hoạch và Đầu Tư ở tại địa phương nơi có trụ sở của Công ty Hợp nhất		2 tuần kể từ ngày được UBCKNN cấp Giấy chứng nhận đăng ký chào bán cổ phiếu hoán đổi để hợp nhất
Chuyển giao toàn bộ tài sản, nợ, quyền và nghĩa vụ từ các công ty bị hợp nhất sang công ty Hợp nhất		2 tuần kể từ ngày kết thúc đợt phát hành (ngày chốt danh sách)

Công việc thực hiện	Ghi chú	Thời gian
vào Ngày Hợp nhất		sách cổ đông để hoán đổi)
<ul style="list-style-type: none"> - Đăng ký cấp lại các giấy phép chuyên ngành - Đăng ký công ty đại chúng đối với Công ty Hợp nhất - Đăng ký lưu ký chứng khoán đối với cổ phiếu của Công ty Hợp nhất - Đăng ký giao dịch đối với cổ phiếu Công ty Hợp nhất - Đăng ký quyền sở hữu hoặc quyền sử dụng các tài sản phải đăng ký quyền sở hữu, quyền sử dụng. 		<p align="center">4 tuần - 8 tuần</p> <p>kể từ ngày kết thúc đợt phát hành (ngày chốt danh sách cổ đông để hoán đổi)</p>

10. Ý kiến của cơ quan có thẩm quyền về đợt phát hành cổ phiếu để hoán đổi theo hợp đồng hợp nhất: *Không có*

11. Ý kiến của Ủy ban Cạnh tranh Quốc gia về tập trung kinh tế được thực hiện hoặc tập trung kinh tế có điều kiện:

Công ty cổ phần Than Cọc Sáu - Vinacomin và Công ty cổ phần Than Đèo Nai - Vinacomin đã nộp hồ sơ thông báo tập trung kinh tế đến Ủy ban cạnh tranh quốc gia và đã nhận được công văn phản hồi của Ủy ban cạnh tranh quốc gia số 115/TB - CT ngày 06/02/2024. Theo ý kiến của Ủy ban cạnh tranh quốc gia, thì: việc tập trung kinh tế giữa Than Cọc Sáu và Than Đèo Nai được xác định là hình thức hợp nhất doanh nghiệp và đây là trường hợp là tập trung kinh tế được thực hiện. Than Cọc Sáu và Than Đèo Nai được làm thủ tục tập trung kinh tế theo quy định của pháp luật về doanh nghiệp và quy định khác của pháp luật có liên quan.

12. Biện pháp đảm bảo tuân thủ quy định về sở hữu nước ngoài:

- CTCP Than Cọc Sáu, CTCP Than Đèo Nai đã thực hiện thông báo tỷ lệ sở hữu nước ngoài tối đa đến UBCKNN và đã nhận được văn bản số 130/UBCK-PTTT ngày 05/01/2024 của UBCKNN về việc hồ sơ thông báo tỷ lệ SHNN tối đa của Công ty cổ phần Than Đèo Nai - Vinacomin và văn bản số 131/UBCK-PTTT ngày 05/01/2024 của UBCKNN về việc hồ sơ thông báo tỷ lệ SHNN tối đa của Công ty cổ phần Than Cọc Sáu - Vinacomin trong đó UBCKNN đã xác nhận tỷ lệ sở hữu nước ngoài tối đa tại 2 Công ty là 0%; Tỷ lệ sở hữu nước ngoài tối đa tại Công ty hợp nhất là 0% do Công ty hợp nhất kế thừa toàn bộ ngành nghề hoạt động kinh doanh từ TC6 và TDN.
- CTCP Than Cọc Sáu và CTCP Than Đèo Nai hoán đổi cổ phiếu để thực hiện hợp nhất doanh

nghiệp theo tỷ lệ 1:1, do đó tỷ lệ sở hữu nhà đầu tư nước ngoài dự kiến tại Công ty hợp nhất sẽ là tổng số cổ phiếu nhà đầu tư nước ngoài tại hai công ty tại ngày thực hiện hoán đổi cổ phiếu. Giá định tỷ lệ sở hữu nhà đầu tư nước ngoài tại TC6 và TDN không thay đổi so với danh sách cổ đông chốt ngày 28/11/2023, sau khi thực hiện hoán đổi cổ phiếu để hợp nhất với tỷ lệ 1:1, tỷ lệ sở hữu nước ngoài thực tế dự kiến tại Công ty hợp nhất là 0,79%, hoàn toàn không biến động so với công ty trước hợp nhất. CTCP Than Cọc Sáu và CTCP Than Đèo Nai đã thực hiện đăng ký tỷ lệ sở hữu nước ngoài tối đa với UBCKNN để thực hiện khóa room của nhà đầu tư nước ngoài để không làm tăng thêm tỷ lệ sở hữu nhà đầu tư nước ngoài của công ty trước hợp nhất. CTCP Than Cọc Sáu và CTCP Than Đèo Nai cam kết tỷ lệ sở hữu nước ngoài tại doanh nghiệp không thay đổi tăng so với tỷ lệ hiện tại, đảm bảo không làm tăng tỷ lệ sở hữu nước ngoài tại công ty hợp nhất khi thực hiện hoán đổi cổ phiếu.

- Công ty Hợp nhất sau khi được đăng ký kinh doanh và đăng ký công ty đại chúng với UBCKNN sẽ thực hiện thông báo tỷ lệ sở hữu nhà đầu tư nước ngoài tối đa tại doanh nghiệp theo quy định tại điều 141 Nghị định số 155/2020/NĐ-CP ngày 31/12/2020.

13. Các loại thuế có liên quan:

- **Thuế Giá trị gia tăng:**

Căn cứ Điều 1 Nghị định số 44/2023/NĐ-CP ngày 30/6/2023 của Chính phủ về việc quy định chính sách giảm thuế giá trị gia tăng theo Nghị quyết 101/2023/QH15 ngày 24/6/2023 của Quốc hội, hiện tại, Công ty đang áp dụng mức Thuế Giá trị gia tăng là 08% theo quy định của pháp luật.

- **Thuế Thu nhập Doanh nghiệp:**

Căn cứ (1) Luật sửa đổi, bổ sung một số điều của Luật Thuế Thu nhập Doanh nghiệp số 32/2013/QH13 ngày 19/6/2013; (2) Nghị định số 218/2013/NĐ-CP ngày 26/12/2013 quy định chi tiết một số điều của Luật Thuế Thu nhập Doanh nghiệp và Luật sửa đổi, bổ sung một số điều của Luật Thuế Thu nhập Doanh nghiệp; (3) Thông tư số 96/2015/TT-BTC ngày 22/6/2015 hướng dẫn về Thuế Thu nhập Doanh nghiệp tại Nghị định số 12/2015/NĐ-CP ngày 12/02/2015 của Chính phủ quy định chi tiết thi hành Luật sửa đổi bổ sung một số điều của các Luật về thuế và sửa đổi bổ sung một số điều của các Nghị định về thuế và sửa đổi, bổ sung một số điều của Thông tư số 78/2014/TT-BTC ngày 18/06/2014; (4) Thông tư số 119/2014/TT-BTC ngày 25/08/2014; (5) Thông tư số 151/2014/TT-BTC ngày 10/10/2014 của Bộ Tài chính; (6) Thông tư số 80/2021/TT-BTC ngày 29/09/2021 của Bộ Tài chính hướng dẫn thi hành một số điều của luật quản lý thuế và nghị định số 126/2020/NĐ-CP ngày 19 tháng 10 năm 2020 của chính phủ quy định chi tiết một số điều của luật quản lý thuế, Thuế Thu nhập Doanh nghiệp của Công ty được tính dựa trên thu nhập chịu thuế trong năm với thuế suất áp dụng là 20%.

- **Các loại thuế khác:**

Đối với nhà đầu tư cá nhân:

Thu nhập từ cổ tức và thu nhập từ chuyển nhượng cổ phiếu phải chịu Thuế Thu nhập cá nhân với mức thuế suất như sau:

- Thu nhập từ chuyển nhượng chứng khoán:

- + Đối với nhà đầu tư trong nước: thì thuế suất đối với thu nhập từ chuyển nhượng chứng khoán là 0,1% trên giá bán chứng khoán từng lần được quy định tại điểm 2 Điều 16

Nghị định số 12/2015/NĐ-CP ngày 12/02/2015 của Chính phủ quy định chi tiết thi hành luật sửa đổi bổ sung một số điều của các Luật về Thuế và sửa đổi, bổ sung một số điều của các Nghị định về Thuế.

- + Đối với nhà đầu tư nước ngoài: thu nhập từ chuyển nhượng chứng khoán áp dụng thuế suất Thuế Thu nhập cá nhân 0,1% trên tổng số tiền nhận được từ việc chuyển nhượng được áp dụng theo quy định tại điểm 2 Điều 20 Thông tư số 111/2013/TT-BTC ngày 15/08/2013 về việc “Thu nhập về đầu tư vốn và thu nhập từ chuyển nhượng vốn”.
- Thu nhập từ cổ tức: Theo Thông tư số 111/2013/TT-BTC, thu nhập của các cá nhân từ cổ tức được xem là thu nhập chịu thuế với mức thuế suất toàn phần là 5%. Trường hợp nhà đầu tư nhận được cổ tức bằng tiền mặt, Thuế Thu nhập cá nhân được tính bằng cổ tức mỗi lần trả nhân với thuế suất 5%. Trường hợp nhận cổ tức bằng cổ phiếu hoặc cổ phiếu thương, nhà đầu tư chưa phải nộp thuế khi nhận cổ phiếu, nhưng khi tiến hành chuyển nhượng số cổ phiếu này thì nhà đầu tư mới phải thực hiện nghĩa vụ thuế và áp dụng thuế suất tương tự như trường hợp chuyển nhượng chứng khoán.

Đối với nhà đầu tư tổ chức:

- Thu nhập từ chuyển nhượng chứng khoán: Tổ chức trong nước: Theo quy định tại Thông tư số 78/2014/TT-BTC ngày 18/06/2014, thu nhập từ chuyển nhượng vốn, chuyển nhượng chứng khoán là thu nhập khác áp dụng thuế suất Thuế TNDN là 22% (kể từ ngày 01/01/2016 thuế suất Thuế TNDN sẽ là 20%).
Riêng đối với doanh nghiệp nước ngoài, tổ chức nước ngoài sản xuất kinh doanh tại Việt Nam không theo Luật Doanh nghiệp, Luật Đầu tư thì thu nhập từ chuyển nhượng chứng khoán sẽ nộp thuế TNDN theo tỷ lệ 0,1% trên doanh thu tính thuế theo hướng dẫn tại Thông tư số 103/2014/TT-BTC ngày 06/08/2014.
- Thu nhập từ cổ tức: được miễn thuế theo quy định tại Khoản 6, Điều 4 Luật Thuế TNDN 2008.

14. Thông tin về các cam kết:

Hội đồng quản trị CTCP Than Cọc Sáu và CTCP Than Đèo Nai cam kết: Toàn bộ số cổ phiếu phát hành của Công ty Hợp nhất sẽ được đăng ký tại Tổng công ty lưu ký và Bù trừ chứng khoán Việt Nam (VSDC) và đăng ký giao dịch tại hệ thống Upcom của Sở Giao dịch Chứng khoán Hà Nội theo đúng quy định của pháp luật.

VII. MỤC ĐÍCH PHÁT HÀNH

Mục đích của đợt phát hành là phát hành cổ phiếu đề hoán đổi theo Hợp đồng hợp nhất số 01.2.1/HĐ-TĐN ngày 09/01/2024 giữa Công ty cổ phần Than Cọc Sáu - Vinacomin và Công ty cổ phần Than Đèo Nai - Vinacomin.

VIII. CÁC ĐỐI TÁC LIÊN QUAN ĐẾN ĐỢT PHÁT HÀNH

1. Tổ chức kiểm toán:

Công ty TNHH HĂNG KIỂM TOÁN AASC (Chi nhánh tại Quảng Ninh)

Trụ sở chính: Số 8 Chu Văn An, Thành phố Hạ Long, Tỉnh Quảng Ninh

Điện thoại: (84) 2033627571 Fax: (84) 2033627572

Email: aascqn@aasc.com.vn

2. Tổ chức tư vấn:

Công ty cổ phần Chứng khoán Bảo Việt

Trụ sở chính: Tòa nhà số 8 Lê Thái Tổ, phường Hàng Trống, quận Hoàn Kiếm, Thành phố Hà Nội

Điện thoại: (84-24) 3928 8080 Fax: (84-24) 3928 9888

Website: <http://www.bvsc.com.vn>

3. Tổ chức thẩm định giá

Công ty TNHH Kiểm toán và Tư vấn UHY

Trụ sở: Tầng 9, tòa nhà HL, ngõ 82 Phố Duy Tân, Phường Dịch Vọng Hậu, Quận Cầu Giấy, Thành phố Hà Nội

Điện thoại: (84-24) 3755 7446

Fax: (84-24) 3755 7448

4. Ý kiến của tổ chức tư vấn về đợt phát hành

Trên cơ sở các thông tin mà BVSC đã thu thập được về 2 Công ty tham gia hợp nhất và đợt phát hành cổ phiếu, với tư cách là tổ chức tư vấn, BVSC có một số nhận định như sau:

Việc hợp nhất Công ty cổ phần Than Cọc Sáu - Vinacomin và Công ty cổ phần Than Đèo Nai - Vinacomin được thực hiện theo đúng chủ trương của Thủ tướng chính phủ tại:

- Quyết định số 2006/QĐ-TTg ngày 12/12/2017 về việc Phê duyệt Đề án tái cơ cấu Tập đoàn Công nghiệp Than - Khoáng sản Việt Nam giai đoạn 2017 - 2020: tại khoản 2i, mục II: “Bộ Công Thương theo thẩm quyền chỉ đạo của TKV thực hiện sắp xếp, hợp nhất các công ty con do TKV nắm giữ từ 65% vốn điều lệ trở lên, bao gồm: Công ty cổ phần Than Cao Sơn, Công ty cổ phần Than Tây Nam Đá Mài, Công ty cổ phần Than Cọc Sáu, Công ty cổ phần Than Đèo Nai, Công ty cổ phần Than Núi Béo, Công ty cổ phần Than Hà Lâm theo quy định tại Quyết định số 58/2016/QĐ-TTg ngày 28/12/2016 của Thủ tướng Chính phủ và quy định của pháp luật liên quan, đảm bảo công khai, minh bạch, không làm mất vốn và tài sản của nhà nước.”

- Quyết định số 1263/QĐ-TTg ngày 27/10/2023 về việc Phê duyệt Đề án cơ cấu lại Tập đoàn Công nghiệp Than - Khoáng sản Việt Nam đến năm 2025: tại khoản 4e, mục II:

“e) Doanh nghiệp có vốn khác của TKV:

Tiếp tục kế hoạch đã được Thủ tướng Chính phủ phê duyệt tại Đề án cơ cấu lại TKV giai đoạn 2017-2020 theo Quyết định số 2006/QĐ-TTg ngày 12/12/2017 đối với việc hợp nhất các cặp công ty con do TKV nắm giữ từ 65% vốn điều lệ trở lên, bao gồm: Công ty cổ phần Than Cọc Sáu và Công ty cổ phần Than Đèo Nai; Công ty cổ phần Than Núi Béo và Công ty cổ phần Than Hà Lâm theo quy định của pháp luật.”

Ngoài ra, việc hợp nhất hai công ty thông qua hình thức phát hành cổ phiếu để thực hiện hoán đổi giữa CTCP Than Cọc Sáu - Vinacomin và CTCP Than Đèo Nai - Vinacomin cũng mang lại một số lợi ích như: nâng cao vị thế của Công ty hợp nhất và thống nhất tập trung quản lý các khu vực khai thác; tăng trưởng về quy mô của Công ty hợp nhất, tăng khả năng xây dựng lại bộ máy quản lý tập trung, hiệu quả; tiết giảm các chi phí.

IX. CÁC THÔNG TIN QUAN TRỌNG KHÁC CÓ THỂ ẢNH HƯỞNG ĐẾN QUYẾT ĐỊNH CỦA NHÀ ĐẦU TƯ: *Không có*

X. CHỮ KÝ CỦA ĐẠI DIỆN CÁC CÔNG TY BỊ HỢP NHẤT

Cẩm Phà, ngày 25 tháng 04 năm 2024

CÔNG TY CỔ PHẦN
THAN CỘC SÁU - VINACOMIN

CÔNG TY CỔ PHẦN
THAN ĐÈO NAI - VINACOMIN

CHỦ TỊCH HỘI ĐỒNG QUẢN TRỊ

CHỦ TỊCH HỘI ĐỒNG QUẢN TRỊ



Ngô Thế Phiệt

Nguyễn Trọng Tốt



Nguyễn Văn Thuận

Đặng Thanh Bình

KÊ TOÁN TRƯỞNG

KÊ TOÁN TRƯỞNG

Phạm Thanh Phương

Vũ Thị Hương

TỔ CHỨC TƯ VẤN
CÔNG TY CỔ PHẦN CHỨNG KHOÁN BẢO VIỆT
TỔNG GIÁM ĐỐC



Nhữ Đình Hòa

Nhữ Đình Hòa

PHẦN PHỤ LỤC

1. Phụ lục I: Tài liệu Công ty cổ phần Than Cọc Sáu - Vinacomin:

- Bản sao hợp lệ Giấy chứng nhận đăng ký kinh doanh của Công ty cổ phần Than Cọc Sáu - Vinacomin;
- Quyết định của Đại hội đồng cổ đông Công ty cổ phần Than Cọc Sáu - Vinacomin thông qua phương án hợp nhất, phương án phát hành cổ phiếu để hoán đổi, phương án sản xuất kinh doanh sau hợp nhất, thông qua việc đăng ký giao dịch trên hệ thống giao dịch chứng khoán;
- Quyết định của Hội đồng quản trị Công ty cổ phần Than Cọc Sáu - Vinacomin thông qua phương án đảm bảo việc phát hành cổ phiếu đáp ứng quy định về tỷ lệ sở hữu nước ngoài;
- Quyết định của Hội đồng quản trị Công ty cổ phần Than Cọc Sáu - Vinacomin thông qua hồ sơ đăng ký phát hành;
- Văn bản cam kết của Hội đồng quản trị Công ty cổ phần Than Cọc Sáu - Vinacomin về việc triển khai đăng ký giao dịch cổ phiếu trên hệ thống giao dịch chứng khoán;
- Báo cáo kiểm toán năm 2023, Báo cáo tài chính Quý I/2024 của Công ty cổ phần Than Cọc Sáu - Vinacomin;
- Văn bản cam kết của Công ty cổ phần Than Cọc Sáu - Vinacomin về việc đáp ứng Công ty cổ phần Than Cọc Sáu - Vinacomin không thuộc trường hợp đang bị truy cứu trách nhiệm hình sự hoặc đã bị kết án về một trong các tội xâm phạm trật tự quản lý kinh tế mà chưa được xóa án tích;

2. Phụ lục II: Tài liệu Công ty cổ phần Than Đèo Nai - Vinacomin:

- Bản sao hợp lệ Giấy chứng nhận đăng ký kinh doanh của Công ty cổ phần Than Đèo Nai - Vinacomin;
- Quyết định của Đại hội đồng cổ đông Công ty cổ phần Than Đèo Nai - Vinacomin thông qua phương án hợp nhất, phương án phát hành cổ phiếu để hoán đổi, phương án sản xuất kinh doanh sau hợp nhất, thông qua việc đăng ký giao dịch trên hệ thống giao dịch chứng khoán;
- Quyết định của Hội đồng quản trị Công ty cổ phần Than Đèo Nai - Vinacomin thông qua phương án đảm bảo việc phát hành cổ phiếu đáp ứng quy định về tỷ lệ sở hữu nước ngoài;
- Quyết định của Hội đồng quản trị Công ty cổ phần Than Đèo Nai - Vinacomin thông qua hồ sơ đăng ký phát hành;
- Văn bản cam kết của Hội đồng quản trị Công ty cổ phần Than Đèo Nai - Vinacomin về việc triển khai đăng ký giao dịch cổ phiếu trên hệ thống giao dịch chứng khoán;
- Báo cáo kiểm toán năm 2023 của Công ty cổ phần Than Đèo Nai - Vinacomin;
- Văn bản cam kết của Công ty cổ phần Than Đèo Nai - Vinacomin về việc đáp ứng Công ty cổ phần Than Đèo Nai - Vinacomin không thuộc trường hợp đang bị truy cứu trách nhiệm hình sự hoặc đã bị kết án về một trong các tội xâm phạm trật tự quản lý kinh tế mà chưa được xóa án tích;

3. Phụ lục III: Các văn bản lục khác

- Dự thảo Điều lệ của Công ty hợp nhất;
- Hợp đồng hợp nhất;
- Văn bản của Ủy ban Cạnh tranh Quốc gia về tập trung kinh tế được thực hiện hoặc tập trung kinh tế có điều kiện trong trường hợp việc hoán đổi dẫn đến hoạt động tập trung kinh tế thuộc ngưỡng tập trung kinh tế phải thông báo;

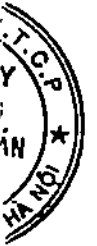
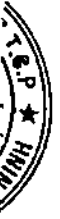

**GIẤY CHỨNG NHẬN ĐĂNG KÝ DOANH NGHIỆP
CÔNG TY CỔ PHẦN**

Mã số doanh nghiệp: 5700101002

Đăng ký lần đầu: ngày 02 tháng 01 năm 2007

Đăng ký thay đổi lần thứ: 7, ngày 05 tháng 12 năm 2019

1. Tên công ty

Tên công ty viết bằng tiếng Việt: CÔNG TY CỔ PHẦN THAN CỌC SÁU - VINACOMIN

Tên công ty viết bằng tiếng nước ngoài: VINACOMIN - COC SAU COAL JOINT STOCK COMPANY

Tên công ty viết tắt: VCSC

2. Địa chỉ trụ sở chính

., Phường Cẩm Phú, Thành phố Cẩm Phả, Tỉnh Quảng Ninh, Việt Nam

Điện thoại: 0203.3862062

Fax: 0203 3863936

Email:

Website:

3. Vốn điều lệ

Vốn điều lệ: 324.961.050.000 đồng.

Bằng chữ: Ba trăm hai mươi bốn tỷ chín trăm sáu mươi một triệu không trăm năm mươi nghìn đồng

Mệnh giá cổ phần: 10.000 đồng

Tổng số cổ phần: 32.496.105

4. Người đại diện theo pháp luật của công ty

* Họ và tên: NGUYỄN VĂN THUẬN

Giới tính: Nam

Chức danh: Giám đốc

Sinh ngày: 16/03/1970

Dân tộc: Kinh

Quốc tịch: Việt Nam

Loại giấy tờ chứng thực cá nhân: Thẻ căn cước công dân

Số giấy chứng thực cá nhân: 033070002437

Ngày cấp: 30/01/2018

Nơi cấp: Cục cảnh sát ĐKQL cư trú và GLQG về dân cư

Nơi đăng ký hộ khẩu: Phường Cẩm Phú, Thành phố Cẩm Phả, Tỉnh Quảng Ninh, Việt Nam

Chỗ ở hiện tại: Tổ 16, Khu 2A, Phường Cẩm Phú, Thành phố Cẩm Phả, Tỉnh Quảng Ninh, Việt Nam

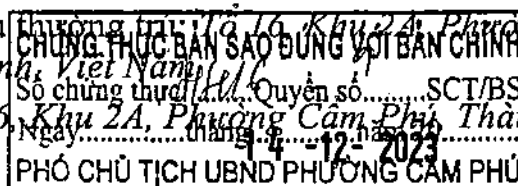

TRƯỞNG PHÒNG



Nguyễn Thị Anh *Nguyễn Văn Thiệu*

THE UNIVERSITY OF CHICAGO
LIBRARY

Quảng Ninh, ngày 13 tháng 05 năm 2021

Số:



8005/21

GIẤY XÁC NHẬN

Về việc thay đổi nội dung đăng ký doanh nghiệp

Phòng Đăng ký kinh doanh: Tỉnh Quảng Ninh

Địa chỉ trụ sở: Ô 31-32, tầng 2 Trung tâm phục vụ Hành chính công tỉnh Quảng Ninh, đường Nguyễn Văn Cừ, Phường Hồng Hà, Thành phố Hạ Long, Tỉnh Quảng Ninh, Việt Nam

Điện thoại: 0203 383 4300

Fax: 0203 363 4763

Email: pddk.qnh@gmail.com

Website: www.quangninhdpi.gov.vn

Xác nhận:

Tên doanh nghiệp: CÔNG TY CỔ PHẦN THAN CỘC SÁU - VINACOMIN

Mã số doanh nghiệp/Mã số thuế: 5700101002

Đã thông báo thay đổi nội dung đăng ký doanh nghiệp đến Phòng Đăng ký kinh doanh.

Thông tin của doanh nghiệp đã được cập nhật vào Hệ thống thông tin quốc gia về đăng ký doanh nghiệp như sau:

STT	Tên ngành	Mã ngành
1	Nuôi trồng thủy sản biển	0321
2	Vận tải hành khách đường bộ trong nội thành, ngoại thành (trừ vận tải bằng xe buýt)	4931
3	Khai thác và thu gom than cứng	0510(Chính)
4	Sửa chữa thiết bị điện tử và quang học	3313
5	Khai thác quặng sắt	0710
6	Kho bãi và lưu giữ hàng hóa	5210
7	Dịch vụ lưu trú ngắn ngày	5510
8	Sản xuất đồ uống không cồn, nước khoáng	1104
9	Sản xuất săm, lốp cao su; đắp và tái chế lốp cao su	2211
10	Bán buôn vật liệu, thiết bị lắp đặt khác trong xây dựng	4663
11	Hoạt động dịch vụ hỗ trợ khai khoáng khác	0990
12	Sản xuất sản phẩm khác từ cao su	2219
13	Sửa chữa thiết bị khác	3319
14	Sửa chữa máy móc, thiết bị	3312
15	Phá dỡ	4311
16	Lắp đặt máy móc và thiết bị công nghiệp	3320
17	Bảo dưỡng, sửa chữa ô tô và xe có động cơ khác	4520
18	Truyền tải và phân phối điện	3512
19	Vận tải hàng hóa đường sắt	4912

STT	Tên ngành	Mã ngành
20	Vận tải hàng hóa đường thủy nội địa	5022
21	Khai thác đá, cát, sỏi, đất sét	0810
22	Khai thác và thu gom than bùn	0892
23	Rèn, dập, ép và cán kim loại; luyện bột kim loại	2591
24	Khai thác, xử lý và cung cấp nước	3600
25	Thoát nước và xử lý nước thải	3700
26	Xây dựng nhà ở	4101
27	Xây dựng nhà không ở	4102
28	Chuẩn bị mặt bằng	4312
29	Lắp đặt hệ thống điện	4321
30	Sản xuất máy khai thác mỏ và xây dựng	2824
31	Sửa chữa thiết bị điện	3314
32	Vận tải hàng hóa bằng đường bộ	4933
33	Nhà hàng và các dịch vụ ăn uống phục vụ lưu động	5610
34	Cung cấp dịch vụ ăn uống theo hợp đồng không thường xuyên với khách hàng	5621
35	Khai thác và thu gom than non	0520
36	Sản xuất các cấu kiện kim loại	2511
37	Sửa chữa và bảo dưỡng phương tiện vận tải (trừ ô tô, mô tô, xe máy và xe có động cơ khác)	3315

Nơi nhận:

- CÔNG TY CỔ PHẦN THAN CỘC SÁU - VINACOMIN. Địa chỉ:., Phường Cẩm Phú, Thành phố Cẩm Phá, Tỉnh Quảng Ninh, Việt Nam

- Lưu: Nguyễn Chi Mai.



TRƯỞNG PHÒNG

[Handwritten signature]

CHỨNG THỰC BẢN SAO ĐÚNG VỚI BẢN CHÍNH
Số chứng thực..... Quyền số.....SCT/BS
Ngày.....tháng.....năm 20.....
PHÓ CHỦ TỊCH UBND PHƯỜNG CẨM PHÚ

Nguyễn Văn Chiên



[Handwritten signature]

Nguyễn Thị Anh Đức

**GIẤY CHỨNG NHẬN ĐĂNG KÝ DOANH NGHIỆP
CÔNG TY CỔ PHẦN**

Mã số doanh nghiệp: 5700101299

Đăng ký lần đầu, ngày 01 tháng 01 năm 2007

Đăng ký thay đổi lần thứ: 4, ngày 22 tháng 12 năm 2021

1. Tên công ty

Tên công ty viết bằng tiếng Việt: CÔNG TY CỔ PHẦN THAN ĐEO NẠI -
VINACOMIN

Tên công ty viết bằng tiếng nước ngoài: VINACOMIN DEONAI COAL JOINT
STOCK COMPANY

Tên công ty viết tắt: VDNC

2. Địa chỉ trụ sở chính

Số 42, phố Kim Đồng, Phường Cẩm Tây, Thành phố Cẩm Phả, Tỉnh Quảng Ninh,
Việt Nam

Điện thoại: (0203) 3862366

Fax: (0203) 3863942

Email: Contact@deonai.com

Website: www.deonai.com

3. Vốn điều lệ

Vốn điều lệ: 294.390.970.000 đồng.

Bằng chữ: Hai trăm chín mươi bốn tỷ ba trăm chín mươi triệu chín trăm
bảy mươi nghìn đồng

Mệnh giá cổ phần: 10.000 đồng

Tổng số cổ phần: 29.439.097

4. Người đại diện theo pháp luật của công ty

* Họ và tên: ĐẶNG THANH BÌNH

Giới tính: Nam

Chức danh: Giám đốc

Sinh ngày: 12/11/1977

Dân tộc: Kinh

Quốc tịch: Việt Nam

Loại giấy tờ pháp lý của cá nhân: Chứng minh nhân dân

Số giấy tờ pháp lý của cá nhân: 151233735

Ngày cấp: 20/12/2010

Nơi cấp: Công an tỉnh Thái Bình

Địa chỉ thường trú: Số nhà 33, khu 1, phường Cẩm Bình, Thành phố Cẩm
Phả, Tỉnh Quảng Ninh, Việt Nam

Địa chỉ liên lạc: Số nhà 55, khu Hòa Mỹ, Phường Cẩm Bình, Thành phố Cẩm Phả,
Tỉnh Quảng Ninh, Việt Nam

PHÓ CHỦ TỊCH UBND PHƯỜNG CẨM TÂY

TRƯỞNG PHÒNG



Dặng Gia Lâm

Hà Văn Chiếu

1000

1000

Số: 142/NQ-ĐHĐCĐ

Cầm Phả, ngày 29 tháng 12 năm 2023

NGHỊ QUYẾT

Đại hội đồng cổ đông bất thường lần 2 năm 2023

ĐẠI HỘI ĐỒNG CỔ ĐÔNG CÔNG TY CỔ PHẦN THAN CỘC SÁU-VINACOMIN

Căn cứ Luật Doanh nghiệp ngày 17 tháng 6 năm 2020;

Căn cứ Điều lệ tổ chức và hoạt động của Công ty cổ phần Than Cọc Sáu - Vinacomin đã được sửa đổi, bổ sung và nhất trí thông qua tại Đại hội đồng cổ đông thường niên Công ty ngày 22 tháng 4 năm 2021;

Căn cứ Biên bản họp Đại hội đồng cổ đông bất thường lần 2 năm 2023 Công ty cổ phần Than Cọc Sáu - Vinacomin số 29/BB-ĐHĐCĐ ngày 29/12/2023,

QUYẾT NGHỊ:

Điều 1. Thông qua Phương án hợp nhất Công ty cổ phần Than Cọc Sáu - Vinacomin và Công ty cổ phần Than Đèo Nai - Vinacomin (đính kèm Phụ lục 01).

Điều 2. Thông qua dự thảo Hợp đồng hợp nhất giữa Công ty cổ phần Than Cọc Sáu - Vinacomin và Công ty cổ phần Than Đèo Nai - Vinacomin (đính kèm Phụ lục 02). Đại hội đồng cổ đông ủy quyền cho Hội đồng quản trị Công ty đàm phán, bổ sung và hoàn chỉnh Hợp đồng hợp nhất cho phù hợp với tình hình thực tế và các quy định pháp luật có liên quan.

Điều 3. Thông qua Điều lệ Công ty hợp nhất và bổ sung ngành nghề kinh doanh của Công ty hợp nhất (đính kèm Phụ lục 03).

Điều 4. Thông qua Phương án phát hành cổ phiếu để hoán đổi (đính kèm Phụ lục 04).

Điều 5. Thông qua Phương án sản xuất kinh doanh Công ty hợp nhất (đính kèm Phụ lục 05). Đại hội đồng cổ đông ủy quyền cho Hội đồng quản trị Công ty phối hợp với Công ty cổ phần Than Đèo Nai - Vinacomin để thực hiện các nội dung có liên quan nhằm đảm bảo mang lại hiệu quả cao nhất cho Công ty hợp nhất.

Điều 6. Thông qua Phương án phân phối lợi nhuận năm 2023 Công ty cổ phần Than Cọc Sáu - Vinacomin, dự kiến như sau:

Toàn bộ kết quả lợi nhuận sau thuế chưa phân phối lũy kế đến thời điểm ngày 31/12/2023 và các quỹ chót theo BCTC kiểm toán tại thời điểm 31/12/2023 sẽ thuộc

về quyền quyết định của cổ đông Công ty cổ phần Than Cọc Sáu - Vinacomin sau khi đã được hoàn nhập tài sản thuế thu nhập hoãn lại. Phương án phân phối lợi nhuận, phương án chia cổ tức cụ thể sẽ được thông qua tại Đại hội đồng cổ đông thường niên năm 2024 của Công ty cổ phần Than Cọc Sáu - Vinacomin.

Điều 7. Thông qua số lượng thành viên HĐQT là 05 thành viên, công nhận kết quả bỏ phiếu và quyết định các Ông/Bà có tên dưới đây trúng cử thành viên Hội đồng quản trị Công ty cổ phần Than Đèo Nai – Cọc Sáu – TKV (nhiệm kỳ 05 năm) kể từ ngày Công ty chính thức hoạt động.

- | | |
|-------------------------|------------------|
| 1. Ông Nguyễn Trọng Tốt | Thành viên HĐQT |
| 2. Ông Đặng Thanh Bình | Thành viên HĐQT |
| 3. Ông Nguyễn Văn Thuấn | Thành viên HĐQT |
| 4. Ông Vũ Trọng Hùng | Thành viên HĐQT |
| 5. Ông Nguyễn Tấn Long | Thành viên HĐQT. |

(Theo hồ sơ, Biên bản kiểm phiếu tại Đại hội)

Điều 8. Thông qua số lượng thành viên BKS là 03 thành viên, công nhận kết quả bỏ phiếu và quyết định các Ông/Bà có tên dưới đây trúng cử thành viên Ban kiểm soát Công ty cổ phần Than Đèo Nai – Cọc Sáu – TKV (nhiệm kỳ 05 năm) kể từ ngày Công ty chính thức hoạt động.

- | | |
|----------------------------|-----------------|
| 1. Bà Nguyễn Thị Lương Anh | Thành viên BKS |
| 2. Bà Nguyễn Thị Yến | Thành viên BKS |
| 3. Bà Trần Thị Diệp | Thành viên BKS. |

(Theo hồ sơ, Biên bản kiểm phiếu tại Đại hội)

Điều 9. Công nhận kết quả bỏ phiếu và quyết định các Ông/Bà có tên dưới đây trúng cử Chủ tịch Hội đồng quản trị, Trưởng ban kiểm soát Công ty cổ phần Than Đèo Nai – Cọc Sáu -- TKV (nhiệm kỳ 05 năm) kể từ ngày Công ty chính thức hoạt động.

- | | |
|----------------------------|-----------------------------------|
| 1. Ông Nguyễn Trọng Tốt | Giữ chức vụ Chủ tịch HĐQT |
| 2. Bà Nguyễn Thị Lương Anh | Giữ chức vụ Trưởng ban Kiểm soát. |

(Theo hồ sơ, Biên bản kiểm phiếu tại Đại hội)

Điều 10. Công nhận kết quả bỏ phiếu và quyết định Ông Đặng Thanh Bình giữ chức vụ Giám đốc Công ty cổ phần Than Đèo Nai – Cọc Sáu – TKV (nhiệm kỳ 05 năm) kể từ ngày Công ty chính thức hoạt động.

(Theo hồ sơ, Biên bản kiểm phiếu tại Đại hội)

Điều 11. Đại hội đồng cổ đông ủy quyền cho Hội đồng quản trị Công ty cổ phần Than Cọc Sáu - Vinacomin chủ động hoàn thiện các thủ tục, tài liệu liên quan đến việc hợp nhất Công ty cổ phần Than Cọc Sáu - Vinacomin và Công ty cổ phần Than Đèo Nai - Vinacomin.



Điều 12. Điều khoản thi hành

1. Nghị quyết này có hiệu lực ngay sau khi Đại hội đồng cổ đông bất thường lần 2 năm 2023 Công ty cổ phần Than Cọc Sáu - Vinacomin thông qua.

2: Hội đồng quản trị, Ban Kiểm soát, Giám đốc Công ty cổ phần Than Cọc Sáu - Vinacomin, các tổ chức và cá nhân có liên quan có trách nhiệm triển khai thực hiện Nghị quyết này. /

Nơi nhận:

- Các cổ đông Công ty;
- UBCKNN, Sở GD&ĐT Hà Nội (b/c);
- Tập đoàn TKV (b/c);
- Các thành viên HĐQT, BKS (e-copy);
- Ban Giám đốc Công ty (e-copy);
- Đảng ủy, Công đoàn, ĐTN, Hội CCB (e-copy);
- Website Công ty;
- Lưu: HĐQT, KITC, TCLĐ (Th).

TM. ĐẠI HỘI ĐỒNG CỔ ĐÔNG
CHỦ TỌA



Ngô Thế Phiệt



PHỤ LỤC 01
PHƯƠNG ÁN HỢP NHẤT
CÔNG TY CỔ PHẦN THAN CỘC SÁU – VINACOMIN
VÀ CÔNG TY CỔ PHẦN THAN ĐÈO NAI – VINACOMIN

A. PHƯƠNG ÁN HỢP NHẤT DOANH NGHIỆP

I. Thông tin về các công ty tham gia hợp nhất:

1. Thông tin chung của TC6 và TDN

- Tên Công ty bị hợp nhất: **CÔNG TY CỔ PHẦN THAN CỘC SÁU – VINACOMIN**
 - Địa chỉ trụ sở chính: Phường Cẩm Phú, Thành phố Cẩm Phả, Tỉnh Quảng Ninh, Việt Nam.
 - Giấy chứng nhận đăng ký doanh nghiệp số 5700101002 do Sở Kế hoạch và Đầu tư tỉnh Quảng Ninh cấp lần đầu ngày 02/01/2007, đăng ký thay đổi lần thứ 7 ngày 05/12/2019.
 - Vốn điều lệ: 324.961.050.000 đồng (*Ba trăm hai mươi bốn tỷ chín trăm sáu mươi một triệu không trăm năm mươi nghìn đồng*).
 - Số lượng cổ phiếu đang lưu hành: 32.496.105 cổ phiếu.
 - Số lượng cổ phiếu quỹ: 0 cổ phiếu.
- Tên công ty bị hợp nhất: **CÔNG TY CỔ PHẦN THAN ĐÈO NAI – VINACOMIN**
 - Địa chỉ trụ sở chính: Số 42, phố Kim Đồng, Phường Cẩm Tây, Thành phố Cẩm Phả, Tỉnh Quảng Ninh, Việt Nam.
 - Giấy chứng nhận đăng ký doanh nghiệp số 5700101299 do Sở Kế hoạch và Đầu tư tỉnh Quảng Ninh cấp lần đầu ngày 01/01/2007, đăng ký thay đổi lần thứ 4 ngày 22/12/2021.
 - Vốn điều lệ: 294.390.970.000 đồng (*Hai trăm chín mươi bốn tỷ ba trăm chín mươi triệu chín trăm bảy mươi nghìn đồng*).
 - Số lượng cổ phiếu đang lưu hành: 29.439.097 cổ phiếu.
 - Số lượng cổ phiếu quỹ: 0 cổ phiếu.

2. Chỉ tiêu và hoạt động kinh doanh của TC6 và TDN 3 năm gần nhất

Một số chỉ tiêu về hoạt động kinh doanh của TC6

Chỉ tiêu	Năm 2020	Năm 2021	Năm 2022	30/09/2023
1. Tổng giá trị tài sản	1.708.220	1.795.088	1.420.072	1.395.331
2. Doanh thu thuần	3.124.086	2.675.815	3.237.001	1.514.680
3. Lợi nhuận từ hoạt động kinh doanh	6.142	48.868	(7.614)	(7.773)

Chỉ tiêu	Năm 2020	Năm 2021	Năm 2022	30/09/2023
4. Lợi nhuận khác	1.071	663	9.784	10.893
5. Lợi nhuận trước thuế	7.213	49.531	2.170	3.120
6. Lợi nhuận sau thuế	7.213	38.085	1.574	2.496
7. Tỷ lệ trả cổ tức	2%	4,5%	0%	-

Một số chỉ tiêu về hoạt động kinh doanh của TDN

Chỉ tiêu	Năm 2020	Năm 2021	Năm 2022	9T/2023
1. Tổng giá trị tài sản	1.383.436	1.329.875	1.469.478	1.521.016
2. Doanh thu thuần	3.014.960	3.214.243	3.792.755	2.951.296
3. Lợi nhuận thuần từ hoạt động kinh doanh	53.965	42.785	57.953	35.633
4. Lợi nhuận khác	2.640	6.077	4.218	1.069
5. Lợi nhuận trước thuế	56.606	48.862	62.172	36.702
6. Lợi nhuận sau thuế	44.870	39.067	49.566	29.249
7. Tỷ lệ trả cổ tức	8%	14%	8%	NA

II. Thông tin về Công ty sau hợp nhất

1. Thông tin chung về công ty sau hợp nhất

- Tên Công ty: CÔNG TY CỔ PHẦN THAN ĐÈO NAI - CỌC SÁU - TKV
- Tên viết tắt: THAN ĐÈO NAI - CỌC SÁU
- Tên tiếng Anh: DEO NAI - COC SAU - TKV COAL JOINT STOCK COMPANY
- Trụ sở chính: Số 42, phố Kim Đồng, phường Cẩm Tây, thành phố Cẩm Phả, tỉnh Quảng Ninh

2. Ngành nghề, phạm vi hoạt động kinh doanh của công ty hợp nhất:

Ngành nghề kinh doanh chính của Công ty cổ phần Than Đèo Nai - Cọc Sáu - TKV là: Khai thác than theo Điều lệ tổ chức và hoạt động của Công ty và Giấy chứng nhận đăng ký doanh nghiệp.

Danh sách ngành nghề kinh doanh của Công ty hợp nhất:

STT	Mã ngành kinh doanh	Ngành nghề kinh doanh của Công ty Hợp nhất (dự kiến)	Ngành nghề kinh doanh của TDN	Ngành nghề kinh doanh của TC6
1	0510	Khai thác và thu gom than cứng	Khai thác và thu gom than cứng	Khai thác và thu gom than cứng
2	0520	Khai thác và thu gom than non	Khai thác và thu gom than non	Khai thác và thu gom than non
3	0710	Khai thác quặng sắt	Khai thác quặng sắt	Khai thác quặng sắt
4	0722	Khai thác quặng kim loại khác không chứa sắt	Khai thác quặng kim loại khác không chứa sắt	
5	0810	Khai thác đá, cát, sỏi, đất sét	Khai thác đá, cát, sỏi, đất sét	Khai thác đá, cát, sỏi, đất sét
6	0892	Khai thác và thu gom than bùn		Khai thác và thu gom than bùn
7	0990	Hoạt động dịch vụ hỗ trợ khai khoáng khác		Hoạt động dịch vụ hỗ trợ khai khoáng khác
8	0321	Nuôi trồng thủy sản biển	Nuôi trồng thủy sản biển	Nuôi trồng thủy sản biển
9	1104	Sản xuất đồ uống không cồn, nước khoáng		Sản xuất đồ uống không cồn, nước khoáng
10	2211	Sản xuất săm, lốp cao su; đắp và tái chế lốp cao su	Sản xuất săm, lốp cao su; đắp và tái chế lốp cao su	Sản xuất săm, lốp cao su; đắp và tái chế lốp cao su
11	2219	Sản xuất sản phẩm khác từ cao su		Sản xuất sản phẩm khác từ cao su
12	2392	Sản xuất vật liệu xây dựng từ đất sét	Sản xuất vật liệu xây dựng từ đất sét	
13	2511	Sản xuất các cấu kiện kim loại		Sản xuất các cấu kiện kim loại

STT	Mã ngành kinh doanh	Ngành nghề kinh doanh của Công ty Hợp nhất (dự kiến)	Ngành nghề kinh doanh của TDN	Ngành nghề kinh doanh của TC6
14	2591	Rèn, dập, ép và cán kim loại; luyện bột kim loại		Rèn, dập, ép và cán kim loại; luyện bột kim loại
15	2592	Gia công cơ khí; xử lý và tráng phủ kim loại	Gia công cơ khí; xử lý và tráng phủ kim loại	
16	2824	Sản xuất máy khai thác mỏ và xây dựng		Sản xuất máy khai thác mỏ và xây dựng
17	3311	Sửa chữa các sản phẩm kim loại đúc sẵn		
18	3312	Sửa chữa máy móc, thiết bị	Sửa chữa máy móc, thiết bị	Sửa chữa máy móc, thiết bị
19	3313	Sửa chữa thiết bị điện tử và quang học		Sửa chữa thiết bị điện tử và quang học
20	3314	Sửa chữa thiết bị điện		Sửa chữa thiết bị điện
21	3315	Sửa chữa và bảo dưỡng phương tiện vận tải (trừ ô tô, mô tô, xe máy và xe có động cơ khác)		Sửa chữa và bảo dưỡng phương tiện vận tải (trừ ô tô, mô tô, xe máy và xe có động cơ khác)
22	3319	Sửa chữa thiết bị khác		Sửa chữa thiết bị khác
23	3320	Lắp đặt máy móc và thiết bị công nghiệp.		Lắp đặt máy móc và thiết bị công nghiệp.
24	3512	Truyền tải và phân phối điện		Truyền tải và phân phối điện
25	3600	Khai thác, xử lý và cung cấp nước		Khai thác, xử lý và cung cấp nước

STT	Mã ngành kinh doanh	Ngành nghề kinh doanh của Công ty Hợp nhất (dự kiến)	Ngành nghề kinh doanh của TDN	Ngành nghề kinh doanh của TC6
26	3700	Thoát nước và xử lý nước thải		Thoát nước và xử lý nước thải
27	4101	Xây dựng nhà để ở		Xây dựng nhà để ở
28	4102	Xây dựng nhà không để ở		Xây dựng nhà không để ở
29	4211	Xây dựng công trình đường sắt	Xây dựng công trình đường sắt	
30	4212	Xây dựng công trình đường bộ	Xây dựng công trình đường bộ	
31	4291	Xây dựng công trình thủy		
32	4292	Xây dựng công trình khai khoáng		
33	4293	Xây dựng công trình chế biến, chế tạo.		
34	4299	Xây dựng công trình kỹ thuật dân dụng khác	Xây dựng công trình kỹ thuật dân dụng khác	
35	4311	Phá dỡ		Phá dỡ
36	4312	Chuẩn bị mặt bằng	Chuẩn bị mặt bằng	Chuẩn bị mặt bằng
37	4321	Lắp đặt hệ thống điện		Lắp đặt hệ thống điện
38	4520	Bảo dưỡng, sửa chữa ô tô và xe có động cơ khác	Bảo dưỡng, sửa chữa ô tô và xe có động cơ khác	Bảo dưỡng, sửa chữa ô tô và xe có động cơ khác
39	4663	Bán buôn vật liệu, thiết bị lắp đặt khác trong xây dựng	Bán buôn vật liệu, thiết bị lắp đặt khác trong xây dựng	Bán buôn vật liệu, thiết bị lắp đặt khác trong xây dựng
40	4912	Vận tải hàng hóa đường sắt	Vận tải hàng hóa đường sắt	Vận tải hàng hóa đường sắt

STT	Mã ngành kinh doanh	Ngành nghề kinh doanh của Công ty Hợp nhất (dự kiến)	Ngành nghề kinh doanh của TDN	Ngành nghề kinh doanh của TC6
41	4931	Vận tải hành khách đường bộ trong nội thành, ngoại thành (trừ vận tải bằng xe buýt)		Vận tải hành khách đường bộ trong nội thành, ngoại thành (trừ vận tải bằng xe buýt)
42	4933	Vận tải hàng hóa bằng đường bộ	Vận tải hàng hóa bằng đường bộ	Vận tải hàng hóa bằng đường bộ
43	5022	Vận tải hàng hoá đường thủy nội địa	Vận tải hàng hoá đường thủy nội địa	Vận tải hàng hoá đường thủy nội địa
44	5210	Kho bãi và lưu giữ hàng hóa		Kho bãi và lưu giữ hàng hóa
45	5222	Hoạt động dịch vụ hỗ trợ trực tiếp cho vận tải đường thủy - Quản lý khai thác cảng và bến thủy nội địa.	Hoạt động dịch vụ hỗ trợ trực tiếp cho vận tải đường thủy - Quản lý khai thác cảng và bến thủy nội địa.	
46	5510	Dịch vụ lưu trú ngắn ngày	Dịch vụ lưu trú ngắn ngày	Dịch vụ lưu trú ngắn ngày
47	5610	Nhà hàng và các dịch vụ ăn uống, phục vụ lưu động	Nhà hàng và các dịch vụ ăn uống, phục vụ lưu động	Nhà hàng và các dịch vụ ăn uống, phục vụ lưu động
48	5621	Cung cấp dịch vụ ăn uống theo hợp đồng không thường xuyên với khách hàng		Cung cấp dịch vụ ăn uống theo hợp đồng không thường xuyên với khách hàng
49	6810	Kinh doanh bất động sản, quyền sử dụng đất thuộc chủ sở hữu, chủ sử dụng hoặc đi thuê. Chi tiết: Cho thuê điều hành,		



STT	Mã ngành kinh doanh	Ngành nghề kinh doanh của Công ty Hợp nhất (dự kiến)	Ngành nghề kinh doanh của TDN	Ngành nghề kinh doanh của TC6
		quản lý nhà và đất không để ở.		
50	7730	Cho thuê máy móc, thiết bị và đồ dùng hữu hình khác không kèm người điều khiển.		

3. Vốn điều lệ

- Vốn điều lệ của Công ty Hợp nhất là: 619.352.020.000 đồng (Sáu trăm mười chín tỷ, ba trăm năm mươi hai triệu, không trăm hai mươi nghìn đồng)
- Số cổ phần phát hành: 61.935.202 cổ phần
- Loại cổ phần: cổ phần phổ thông
- Mệnh giá mỗi cổ phần: 10.000 đồng/cổ phần.

4. Cơ cấu nguồn vốn và tài sản sau hợp nhất

Giả thiết Ngày Hợp nhất là ngày 30/09/2023, ta sẽ tính toán được các chỉ tiêu của Công ty hợp nhất dựa trên số liệu Quyết toán báo cáo tài chính Quý III/2023 của TC6 và TDN như sau:

TT	Chỉ tiêu	TC6	TDN	Công ty Hợp nhất
1	Vốn điều lệ trước hợp nhất (triệu đồng)	324.961	294.391	619.352
2	Số cổ phiếu đang lưu hành (cổ phiếu)	32.496.105	29.439.097	61.935.202
3	Tổng tài sản (triệu đồng)	1.395.331	1.521.016	2.916.347

5. Thông tin về các mối liên hệ giữa các tổ chức bị hợp nhất

(i) Quan hệ sở hữu chéo:

Tập đoàn Công nghiệp Than – Khoáng sản Việt Nam là công ty mẹ của CTCP Than Cọc Sáu và CTCP Than Đèo Nai:

Tập đoàn Công nghiệp Than – Khoáng sản Việt Nam sở hữu tại	Số lượng cổ phần sở hữu (cp)	Tỷ lệ nắm giữ (%)
Công ty Than Cọc Sáu	21.130.131	65,02%
Công ty Than Đèo Nai	19.135.414	65,00%

(ii) Quan hệ với người có liên quan khác:

TC6 và TDN là công ty con của Tập đoàn Công nghiệp Than - Khoáng sản Việt Nam.

(iii) Quan hệ kinh doanh và các quan hệ khác với bên thứ ba:

TC6 và TDN tiến hành khai thác, quản lý và giao sản phẩm cho Tập đoàn trên cơ sở hợp đồng khai thác, sàng tuyển, chế biến than. Việc ký kết hợp đồng cung cấp than với các khách hàng sẽ do Tập đoàn trực tiếp đứng ra ký kết, Công ty có trách nhiệm thực hiện các hợp đồng đó theo sự chỉ định của Tập đoàn.

6. Phương án hoạt động kinh doanh sau hợp nhất:

Kế hoạch sản xuất kinh doanh sau hợp nhất (dự kiến):

TT	Chỉ tiêu	Năm 2024
1	Doanh thu (triệu đồng)	5.824.582
2	Lợi nhuận sau thuế (triệu đồng)	67.766
3	Tỷ lệ Lợi nhuận sau thuế/doanh thu (%)	1,16%
4	Tỷ lệ Lợi nhuận sau thuế/vốn chủ sở hữu (ROE) (%)	9,47%
5	Tỷ lệ cổ tức (tính trên mệnh giá) (%)	6%

7. Phương án sử dụng lao động:

Vào Ngày Hợp Nhất, toàn bộ người lao động của TC6 và TDN sẽ trở thành người lao động của Công ty Hợp nhất. Công ty Hợp nhất có nghĩa vụ thừa nhận, tôn trọng và cam kết tiếp tục kế thừa các hợp đồng lao động của người lao động của TC6 và TDN. Đồng thời, Công ty Hợp nhất sẽ đảm bảo chế độ làm việc, thu nhập và phúc lợi cho người lao động tối thiểu đạt mức hiện tại.

III. Thông tin về việc hợp nhất

1. Mục đích hợp nhất:

Việc hợp nhất Công ty cổ phần Than Cọc Sáu – Vinacomin (“TC6”) và Công ty cổ phần Than Đèo Nai – Vinacomin (“TDN”) được thực hiện theo Quyết định số 1263/QĐ-TTg ngày 27/10/2023 về việc Phê duyệt Đề án cơ cấu lại Tập đoàn Công nghiệp Than - Khoáng sản Việt Nam đến năm 2025.

Việc hợp nhất TC6 và TDN nhằm mục đích nâng cao hiệu quả trong sản xuất kinh doanh, giải quyết những khó khăn về khai thác, biên giới, trữ lượng, đồ thải, sắp xếp mô hình tổ chức tinh gọn, bố trí lao động hợp lý. Việc hợp nhất không chỉ giảm được các đầu mối mà còn giúp Công ty nâng trữ lượng tài nguyên, tiết kiệm tối đa quản lý nhân lực và giúp giảm các chi phí quản lý, thuế tài nguyên, phục vụ phụ trợ... nhờ đó nâng cao hiệu quả trong hoạt động.

2. Hình thức hợp nhất:

- Công ty cổ phần Than Cọc Sáu - Vinacomin, Công ty cổ phần Than Đèo Nai - Vinacomin sẽ hợp nhất thành một pháp nhân mới là Công Ty Hợp Nhất thông qua hoán đổi cổ phiếu TC6 và cổ phiếu TDN lấy cổ phiếu của Công Ty Hợp Nhất theo Hợp đồng hợp nhất. Vào

Ngày Hợp Nhất, Công ty cổ phần Than Cọc Sáu - Vinacomin và Công ty cổ phần Than Đèo Nai - Vinacomin chấm dứt tồn tại, chuyển toàn bộ quyền và lợi ích hợp pháp, các khoản nợ chưa thanh toán, hợp đồng lao động và các nghĩa vụ khác cho Công Ty Hợp Nhất.

- Tỷ lệ hoán đổi cổ phiếu để thực hiện hợp nhất sẽ được tính toán dựa trên kết quả định giá của các Công ty bị hợp nhất thực hiện bởi Công ty TNHH Kiểm toán và Tư vấn UHY, vốn điều lệ của các Công ty bị hợp nhất và vốn điều lệ của Công ty Hợp nhất.

3. Chi phí hợp nhất

Các chi phí hợp nhất bao gồm các chi phí phát sinh để thực hiện toàn bộ quá trình hợp nhất từ khi các bên ký kết hợp đồng hợp nhất cho đến khi Công ty hợp nhất nhận được Giấy chứng nhận đăng ký doanh nghiệp mới và có đầy đủ quyền sở hữu, sử dụng đối với tài sản của các Công ty bị hợp nhất, bao gồm nhưng không hạn chế ở các chi phí sau: chi phí thực hiện hồ sơ giấy tờ, xin chấp thuận; chi phí đăng ký, chuyển giao quyền sở hữu... Mỗi bên tự chịu các chi phí và phí tổn phát sinh cho bên đó liên quan đến hợp đồng và giao dịch hợp nhất, cho dù giao dịch hợp nhất có hoàn thành hay không.

4. Phương pháp kế toán hợp nhất

Giá trị tài sản, nợ phải trả, vốn chủ sở hữu của CTCP Than Cọc Sáu - Vinacomin, CTCP Than Đèo Nai - Vinacomin sẽ được chuyển giao cho Công ty hợp nhất bằng cách hợp cộng số kế toán, với các nguyên tắc cơ bản sau:

Vốn chủ sở hữu của Công ty Hợp nhất sẽ bằng tổng Giá trị tài sản thuần của 2 Công ty tại ngày *Ngày Hợp nhất (là ngày Công ty hợp nhất nhận được Giấy chứng nhận đăng ký doanh nghiệp)*. Giá trị tài sản thuần này là chênh lệch giữa Tổng tài sản và Tổng nợ phải trả tại *Ngày Hợp nhất*. Như vậy:

- Vốn điều lệ của công ty Hợp nhất sẽ bằng tổng vốn điều lệ của 2 Công ty tham gia hợp nhất;
- Lợi nhuận sau thuế chưa phân phối của công ty Hợp nhất được xác định bằng tổng lợi nhuận sau thuế chưa phân phối của TC6 và TDN;
- Các nguồn quỹ của công ty Hợp nhất được xác định bằng tổng các nguồn quỹ của 2 công ty tham gia hợp nhất.

Tài sản và nợ phải trả của Công ty hợp nhất được xác định bằng tổng tài sản và nợ phải trả của CTCP Than Cọc Sáu và CTCP Than Đèo Nai tại *Ngày Hợp nhất*.

5. Các phương pháp xác định giá trị cổ phần; Tỷ lệ và nguyên tắc hoán đổi:

a. Các phương pháp xác định giá trị cổ phần:

Có 3 phương pháp xác định giá trị cổ phần cho TDN và TC6, cụ thể như sau:

- Phương pháp tài sản: Phương pháp tài sản phản ánh chính xác giá trị các tài sản hiện hữu và các tiềm năng của doanh nghiệp tại thời điểm thẩm định nhưng lại đánh giá tài sản ở trạng thái tĩnh.
- Phương pháp tỷ số bình quân: Giá trị doanh nghiệp xác định thông qua so sánh với giá của 3 công ty đã niêm yết trên sàn chứng khoán hoặc đăng ký giao dịch. Các chỉ số tài chính của các đơn vị này chưa có tính chất tương đồng và chưa phù hợp về quy mô nhưng phản ánh được góc nhìn về giá trị thị trường của cổ phiếu.
- Phương pháp giá giao dịch: Phương pháp này phản ánh được giá trị trên thị trường của

Cổ phiếu. Giá trị giao dịch từ khi niêm yết đến thời điểm thẩm định giá có sự biến động, được nhà đầu tư chấp nhận và có giao dịch khớp lệnh. Tuy nhiên, khối lượng giao dịch của cổ phiếu TC6 là nhỏ so với tổng khối lượng cổ phiếu niêm yết, mức độ giao dịch trên thị trường cũng không thường xuyên.

Do đó, Công ty TNHH Kiểm toán và Tư vấn UHY đã lựa chọn phương pháp tài sản để tính toán giá trị cổ phần làm cơ sở tính toán tỷ lệ hoán đổi thực hiện hợp nhất 2 Công ty.

b. Giá trị cổ phần

✦ Giá trị cổ phần Công ty cổ phần Than Cọc Sáu - Vinacomin

Căn cứ vào Chứng thư thẩm định giá Công ty cổ phần Than Cọc Sáu - Vinacomin số 1068/2023/UHY- BCTĐG ngày 07/12/2023 và Báo cáo Tư vấn giá số 1068/2023/UHY-BCTV ngày 07/12/2023 của Công ty TNHH Kiểm toán và Tư vấn UHY tại thời điểm 30/06/2023:

Giá trị phần vốn chủ sở hữu của TC6 tại thời điểm 30/06/2023 (1)	1.422.626.840.377 đồng
Tổng số cổ phần của CTCP Than Cọc Sáu - Vinacomin (2)	32.496.105 cổ phần
Giá trị 1 cổ phần là: (3) = (1)/(2)	43.778 đồng/cổ phần

✦ Giá trị cổ phần Công ty cổ phần Than Đèo Nai - Vinacomin

Căn cứ vào Chứng thư thẩm định giá Công ty cổ phần Than Đèo Nai - Vinacomin số 1067/2023/UHY-BCTĐG ngày 07/12/2023 và Báo cáo tư vấn giá số 1067/2023/UHY-BCTV ngày 07/12/2023 của Công ty TNHH Kiểm toán và Tư vấn UHY tại thời điểm 30/06/2023:

Giá trị phần vốn chủ sở hữu của TDN tại thời điểm 30/06/2023 (1)	1.332.537.554.120 đồng
Phương án phân phối lợi nhuận sau thuế tích lũy đến thời điểm 30/06/2023 (2)	(26.473.017.011) đồng
Giá trị phần vốn chủ sở hữu của Công ty cổ phần Than Đèo Nai – Vinacomin dự kiến sau khi thực hiện phân phối lợi nhuận đến thời điểm 30/06/2023 là: (3)=(1)-(2)	1.306.064.537.109 đồng
Tổng số cổ phần của CTCP Than Đèo Nai - Vinacomin (4)	29.439.097 cổ phần
Giá trị 1 cổ phần là: (5) = (1)/(4)	45.264 đồng/cổ phần
Giá trị 1 cổ phần (dự kiến sau khi thực hiện phân phối lợi nhuận) là: (6)=(3)/(4)	44.365 đồng/cổ phần

c. Tỷ lệ hoán đổi

Căn cứ theo kết quả Báo cáo kết quả chứng thư thẩm định giá CTCP Than Cọc Sáu và CTCP Than Đèo Nai, Báo cáo tư vấn giá do Công ty TNHH Kiểm toán và Tư vấn UHY thực hiện, tỷ lệ hoán đổi của các cổ đông Công ty bị Hợp nhất được tính toán như sau:

TT	Chỉ tiêu	TC6	TDN	Công ty Hợp nhất
1	Vốn điều lệ trước hợp nhất (30/06/2023)	324.961.050.000	294.390.970.000	

TT	Chỉ tiêu	TC6	TDN	Công ty Hợp nhất
2	Số cổ phiếu đang lưu hành (30/06/2023)	32.496.105	29.439.097	
3	Vốn điều lệ sau hợp nhất trên sổ sách kế toán			619.352.020.000
Tỷ lệ hoán đổi khi TDN chưa thực hiện phân phối lợi nhuận				
4	Vốn chủ sở hữu (đã được đánh giá lại) (30/06/2023)	1.422.626.840.377	1.332.537.554.120	
5	Giá trị 1 cổ phần đã được đánh giá lại (30/06/2023)	43.778	45.264	
6	Trọng số về tương quan tỷ lệ giá trị vốn chủ sở hữu được đánh giá lại giữa 2 công ty	51,63%	48,37%	
7	Số vốn cổ phần công ty hợp nhất mà các cổ đông công ty bị hợp nhất sẽ nhận được	319.771.447.926	299.580.572.074	
8	Tỷ lệ hoán đổi cổ phần ((8)=(7)/(1))	0,9840	1,0176	
9	Tỷ lệ hoán đổi cổ phần (làm tròn số)	1	1	
Tỷ lệ hoán đổi khi TDN thực hiện phân phối lợi nhuận				
10	Vốn chủ sở hữu (đã được đánh giá lại) (30/06/2023)	1.422.626.840.377	1.306.064.537.109	
11	Giá trị 1 cổ phần đã được đánh giá lại (30/06/2023)	43.778	44.365	
12	Trọng số về tương quan tỷ lệ giá trị vốn chủ sở hữu được đánh giá lại giữa 2 công ty	52,14%	47,86%	
13	Số vốn cổ phần công ty hợp nhất mà các cổ đông công ty bị hợp nhất sẽ nhận được	322.930.143.228	296.421.876.772	



TT	Chỉ tiêu	TC6	TDN	Công ty Hợp nhất
14	Tỷ lệ hoán đổi cổ phần ((14)=(13)/(1))	0,9938	1,0069	
15	Tỷ lệ hoán đổi cổ phần (làm tròn số)	1	1	

Kết luận: Như vậy, tỷ lệ hoán đổi cổ phiếu được xác định là 1:1. Có nghĩa là:

- 01 cổ phiếu TC6 sẽ được hoán đổi lấy 01 cổ phiếu Công ty Hợp nhất.
- 01 cổ phiếu TDN sẽ được hoán đổi lấy 01 cổ phiếu Công ty Hợp nhất.

6. Thời hạn, thủ tục và điều kiện chuyển đổi tài sản

Toàn bộ tài sản, quyền và lợi ích hợp pháp của các Bên được coi là đã chuyển giao cho Công Ty Hợp Nhất vào Ngày Hợp Nhất tính theo giá trị sổ sách tại Ngày Hợp Nhất.

- a. Vào Ngày Hợp Nhất, Công ty cổ phần Than Cọc Sáu - Vinacomin và Công ty cổ phần Than Đèo Nai - Vinacomin sẽ lập Hội đồng bàn giao tài sản gồm Người đại diện theo pháp luật, các thành viên HĐQT, đại diện Ban kiểm soát của từng Công ty (nếu có). Hội đồng bàn giao tài sản có trách nhiệm bảo quản, thống kê, ký Biên bản bàn giao với Hội đồng tiếp nhận tài sản của Công Ty Hợp Nhất. Hội đồng tiếp nhận tài sản gồm Người đại diện theo pháp luật, các thành viên HĐQT của Công Ty Hợp Nhất.
- b. Vào Ngày Hợp Nhất, toàn bộ hồ sơ, tài liệu liên quan đến quá trình tổ chức và hoạt động của các Công ty bị hợp nhất phải được chuyển giao cho Công Ty Hợp Nhất. Các Bên đồng thời thực hiện việc khóa sổ kế toán, kiểm kê tài sản, lập Báo cáo tài chính và bàn giao toàn bộ tài liệu kế toán cho Công Ty Hợp Nhất trên cơ sở Biên bản bàn giao.
- c. Việc chuyển giao tài sản và nghĩa vụ nợ phải được ghi nhận tại Biên bản bàn giao, xác nhận tình trạng Tài sản/Nghĩa vụ nợ theo từng danh mục Tài sản/Nghĩa vụ nợ. Hội đồng bàn giao tài sản của mỗi Bên liên đới chịu trách nhiệm trong trường hợp kê khai không đúng, không đầy đủ tình trạng tài sản, công nợ của mỗi Công ty trong Biên bản bàn giao.
- d. Tất cả các khoản tiền và khoản nợ (thuộc bất kỳ loại nào và bằng bất kỳ loại tiền tệ nào) đến hạn, còn nợ, phát sinh hoặc phải trả cho bên thứ ba nào của Công ty cổ phần Than Cọc Sáu - Vinacomin, Công ty cổ phần Than Đèo Nai - Vinacomin tồn tại trước Ngày Hợp Nhất và đã được liệt kê tại Báo cáo kiểm toán và Bảng tổng hợp các thay đổi phát sinh sẽ được chuyển giao cho và trở thành nghĩa vụ của Công Ty Hợp Nhất. Công Ty Hợp Nhất có nghĩa vụ thanh toán đầy đủ đối với bên thứ ba đó.
- e. Đối với các tài sản phải đăng ký theo quy định của pháp luật (nếu có), Công Ty Hợp Nhất sẽ thực hiện các thủ tục cần thiết để nhận chuyển quyền sở hữu từ các Công ty bị hợp nhất sang Công Ty Hợp Nhất trong vòng 06 (sáu) tháng kể từ Ngày Hợp Nhất trên cơ sở phù hợp với các quy định pháp luật có liên quan.
- f. Vào Ngày Hợp Nhất, Công Ty Hợp Nhất căn cứ vào Biên bản bàn giao mở sổ kế toán, tổng hợp Báo cáo tài chính của Công ty cổ phần Than Cọc Sáu - Vinacomin, Công ty cổ phần Than Đèo Nai - Vinacomin thành Báo cáo tài chính của Công Ty Hợp Nhất.
- g. Kể từ Ngày Hợp Nhất, Công Ty Hợp Nhất sẽ kế thừa tất cả các quyền và nghĩa vụ Các Bên theo các hợp đồng còn hiệu lực giữa Bên A, Bên B với bên thứ ba trước Ngày Hợp

Nhất, và sẽ bị ràng buộc bởi các hợp đồng đó.

- h. Công Ty Hợp Nhất sẽ không có nghĩa vụ thanh toán bất cứ khoản tiền nào hoặc tài sản nào khác cho bất cứ tổ chức/cá nhân nào liên quan đến cổ phần của Công ty cổ phần Than Cọc Sáu - Vinacomin, Công ty cổ phần Than Đèo Nai - Vinacomin.
 - i. Trong thời gian kể từ ngày ký Hợp đồng hợp nhất cho đến Ngày Hợp Nhất, hai Công ty vẫn hoạt động kinh doanh bình thường, vẫn thực hiện các nghĩa vụ về tài sản hoặc các nghĩa vụ khác theo hợp đồng đã ký kết, hoặc ký các hợp đồng cần thiết khác phục vụ hoạt động kinh doanh thường ngày, cũng như ban hành các quyết định nội bộ khác để điều hành các công việc thường ngày, tuy nhiên phải tuân thủ các cam kết và hạn chế khác mà các Công ty đã thống nhất và ghi nhận tại Hợp đồng hợp nhất.
 - j. ĐHĐCĐ của Hai Công ty bị hợp nhất sẽ bầu thành viên Hội đồng quản trị, Chủ tịch Hội đồng quản trị, Ban Kiểm soát, Trưởng Ban Kiểm soát và bổ nhiệm Giám đốc của Công Ty Hợp Nhất. Nhiệm kỳ của thành viên Hội đồng quản trị, Ban Kiểm soát, Giám đốc của Công Ty Hợp Nhất sẽ được tính từ Ngày Hợp Nhất.
 - k. Kể từ ngày Ngày Ký kết Hợp đồng hợp nhất, Hội đồng quản trị, Ban kiểm soát và Ban Giám đốc của hai Công ty bị hợp nhất vẫn tiếp tục thực hiện các nhiệm vụ của mình, phối hợp với nhau làm tăng hiệu quả sản xuất kinh doanh của Mỗi Bên và sẽ chấm dứt mọi quyền và nghĩa vụ vào Ngày Hợp Nhất.
 - l. Công Ty Hợp Nhất sẽ không tham gia vào hoạt động vận hành, kinh doanh và quản lý của Mỗi Bên trong thời gian kể từ ngày Ngày Ký kết Hợp đồng hợp nhất đến Ngày Hợp Nhất.
- 7. Tỷ suất lợi nhuận trên vốn mỗi cổ phần trước và sau hợp nhất, so sánh giá thị trường với giá trị sau chuyển đổi**

Stt	Chỉ tiêu	TC6	TDN	Công ty Hợp nhất
1	Lợi nhuận sau thuế (31/12/2022) (triệu đồng)	1.574	49.566	
2	Số cổ phiếu đang lưu hành (cổ phiếu)	32.496.105	29.439.097	
3	Tỷ suất lợi nhuận trên vốn cổ phần	0,47%	13,16%	
4	Giá đóng cửa cổ phiếu tại ngày 31/12/2022	4.200 đồng/cp	7.000 đồng/cp	
5	Giá trị sau khi chuyển đổi (đồng)	N/A	N/A	619.352.020.000

- 8. Lộ trình hợp nhất và trình tự, thủ tục, điều kiện, tổ chức thực hiện chuyển đổi cổ phần**
 - a. Lộ trình hợp nhất (dự kiến)

Công việc thực hiện	Thời gian
<p>Tổ chức ĐHĐCĐ của các bên công ty bị hợp nhất để thông qua việc hợp nhất.</p> <p>2 Công ty ký Hợp đồng hợp nhất tại ngày ĐHĐCĐ thông qua Hợp đồng hợp nhất.</p>	6 tuần (bao gồm cả thời gian chốt danh sách)
2 Công ty thực hiện công bố thông tin về nghị quyết, biên bản ĐHĐCĐ thông qua phương án, điều lệ và hợp đồng hợp nhất	Trong vòng 24h kể từ khi được thông qua
TC6 và TDN thông báo và gửi cho các chủ nợ và người lao động hợp đồng hợp nhất	Trong vòng 15 ngày kể từ khi ĐHĐCĐ thông qua hợp đồng hợp nhất.
2 Công ty cùng nộp hồ sơ xin ý kiến Ủy ban cạnh tranh quốc gia về tập trung kinh tế khi thực hiện hợp nhất	4 tuần
TC6 và TDN nộp hồ sơ và xin cấp phép của UBCKNN về phương án phát hành cổ phiếu để thực hiện hợp nhất.	8 tuần
2 Công ty công bố thông báo phát hành cổ phiếu hoán đổi	Trong vòng 7 ngày kể từ ngày có giấy phép chào bán chứng khoán ra công chúng của UBCKNN
2 Công ty thực hiện chốt danh sách cổ đông để thực hiện việc hoán đổi cổ phiếu	Gửi thông báo chốt danh sách đến Tổng công ty Lưu ký và Bù trừ chứng khoán Việt Nam 8 ngày làm việc trước ngày chốt danh sách.
Báo cáo kết quả phát hành cổ phiếu gửi UBCKNN	Trong vòng 10 ngày kể từ ngày thực hiện hoán đổi cổ phiếu.
Hủy đăng ký giao dịch, lưu ký cổ phần của Công ty bị hợp nhất	2 tuần
Hoàn thiện hồ sơ đăng ký chính thức Công ty Hợp nhất nộp lên Sở Kế Hoạch và Đầu Tư ở tại địa phương nơi có trụ sở của Công ty Hợp nhất.	2 tuần
Chuyển giao toàn bộ tài sản, nợ, quyền và nghĩa vụ từ các công ty bị hợp nhất sang công ty Hợp nhất vào Ngày Hợp nhất	2 tuần
<ul style="list-style-type: none"> - Đăng ký cấp lại các giấy phép chuyên ngành - Đăng ký công ty đại chúng đối với Công ty Hợp nhất - Đăng ký lưu ký chứng khoán của Công ty Hợp nhất - Đăng ký giao dịch đối với Công ty Hợp nhất - Đăng ký quyền sở hữu hoặc quyền sử dụng các tài sản phải 	4 tuần – 8 tuần

Công việc thực hiện	Thời gian
đăng ký quyền sở hữu, quyền sử dụng.	

b. Thời hạn, thủ tục và điều kiện chuyển đổi cổ phần

- Kể từ ngày ĐHCĐ thông qua phương án hoán đổi cổ phiếu cho đến Ngày Đăng Ký Cuối Cùng, TC6 và TDN không được phát hành thêm, phân chia, tách, gộp cổ phần.
- TC6 và TDN phải xác định ngày chốt danh sách cổ đông của mỗi bên để tiến hành việc hoán đổi cổ phiếu thành cổ phiếu của Công ty Hợp Nhất (“Ngày Đăng Ký Cuối Cùng”).
- Kể từ Ngày Hợp Nhất: Mọi cổ phần do TC6, TDN đã phát hành và đang lưu hành trước thời điểm hoán đổi sẽ tự động bị hủy và chấm dứt tồn tại.
- Công ty Hợp nhất sẽ không thanh toán bất cứ khoản tiền nào hoặc tài sản nào khác cho bất cứ tổ chức/cá nhân nào liên quan đến cổ phần của TC6 và TDN.
- Việc chuyển giao cổ phiếu sẽ được thực hiện tại Trụ sở Công ty Hợp nhất, trong vòng 30 ngày kể từ Ngày Hợp Nhất.

c. Phương án huy động nguồn vốn, trong trường hợp tổ chức bị hợp nhất không đủ năng lực tài chính, để bảo đảm quyền lợi của các cổ đông phản đối, không đồng ý việc hợp nhất

Căn cứ Điều 132 và Điều 134 Luật Doanh nghiệp số 59/2020/QH14, trong trường hợp cổ đông của TC6 và TDN không biểu quyết thông qua phương án hợp nhất thì sẽ có quyền yêu cầu công ty mua lại cổ phần. Tuy nhiên, công ty chỉ thực hiện mua lại khi có nguồn và sau khi thanh toán hết số cổ phần được mua lại, công ty vẫn đảm bảo thanh toán đủ các khoản nợ và nghĩa vụ tài sản khác.

B. PHƯƠNG ÁN BẢO VỆ QUYỀN LỢI, LỢI ÍCH HỢP PHÁP CỦA CÁC TỔ CHỨC, CÁ NHÂN CÓ LIÊN QUAN

Phương án bảo vệ quyền lợi, lợi ích hợp pháp của cổ đông, chủ nợ, người lao động và các chức danh quản lý, khách hàng của TC6 và TDN: chi tiết theo dự thảo Phương án đính kèm.

C. QUYỀN VÀ NGHĨA VỤ CỦA CÔNG TY BỊ HỢP NHẤT

1. Tiến hành thực hiện kiểm toán báo cáo tài chính, kê khai tài sản, quyền, nghĩa vụ, lợi ích hợp pháp một cách trung thực, chính xác.
2. Không thực hiện tăng vốn làm ảnh hưởng đến tỷ lệ chuyển đổi cổ phần trong thời gian kể từ khi Hợp đồng hợp nhất có hiệu lực.
3. Không mở rộng ngành nghề kinh doanh, hoặc đầu tư vào một dự án nào mà không được sự đồng ý bằng văn bản của Bên còn lại kể từ ngày Hợp đồng hợp nhất có hiệu lực.
4. Không sửa đổi, bổ sung, hủy bỏ, thay thế các chính sách, quy chế, quy định, quy trình quản lý, điều hành đang được áp dụng tại công ty kể từ ngày Hợp đồng hợp nhất có hiệu lực (bao gồm cả các quy định về tài chính, kế toán, kiểm toán...).
5. Phối hợp, kiểm soát việc thực hiện theo Hợp đồng hợp nhất.
6. Không ban hành bất kỳ văn bản nào gây cản trở việc hợp nhất.

7. Giải quyết các khiếu nại, tranh chấp có liên quan đến việc hợp nhất và mọi hoạt động của mỗi Bên tính đến Ngày Hợp nhất.
8. Cam kết chịu hoàn toàn trách nhiệm trước pháp luật về số liệu các khoản nợ, tiền phải trả, nghĩa vụ tài chính và chi phí phát sinh của mỗi Bên tính đến Ngày Hợp nhất. Thành viên Hội đồng Quản trị, Ban Tổng Giám đốc, Người đại diện theo pháp luật của mỗi Bên liên đới chịu trách nhiệm trong trường hợp kê khai không đúng, không đầy đủ tình trạng tài sản, công nợ của mỗi Bên.

D. THẨM QUYỀN QUYẾT ĐỊNH CỦA HĐQT

Sau khi được ĐHĐCĐ thông qua phương án hợp nhất, tỷ lệ hoán đổi cổ phiếu, dự thảo Hợp đồng hợp nhất, ĐHĐCĐ ủy quyền cho HĐQT 2 công ty thực hiện ký kết hợp đồng hợp nhất, và chỉnh sửa, bổ sung hợp đồng hợp nhất (nếu cần) để đảm bảo quyền lợi cao nhất cho Công ty và các cổ đông.

E. ĐIỀU LỆ CÔNG TY HỢP NHẤT

Dự thảo Điều lệ Công ty hợp nhất tuân theo quy định của Thông tư 116/2020/TT-BTC ngày 31/12/2020 về hướng dẫn một số điều về quản trị công ty áp dụng đối với công ty đại chúng tại nghị định số 155/2020/NĐ-CP ngày 31/12/2020 của Chính phủ quy định chi tiết thi hành một số điều của Luật Chứng khoán.

F. CÁC NỘI DUNG LIÊN QUAN TỚI THUẾ VÀ NGHĨA VỤ TÀI CHÍNH ĐỐI VỚI NHÀ NƯỚC

Các công ty bị hợp nhất cần thực hiện quyết toán thuế, thực hiện hoàn thành đầy đủ nghĩa vụ đối với nhà nước trước khi chấm dứt hoạt động.

G. PHƯƠNG ÁN XỬ LÝ VÀ/HOẶC BỒI THƯỜNG TRONG TRƯỜNG HỢP MỘT BÊN BỊ HỢP NHẤT ĐƠN PHƯƠNG HỦY BỎ THỎA THUẬN HỢP NHẤT

Nếu một trong hai bên công ty bị hợp nhất đơn phương hủy bỏ thỏa thuận hợp nhất, bên vi phạm có trách nhiệm bồi thường cho bên kia bất kỳ khoản mất mát, thiệt hại nào do hành vi vi phạm thỏa thuận hợp nhất đã được kí kết của mình hoặc người đại diện của mình gây ra bao gồm nhưng không giới hạn tất cả các khoản chi phí, phí tổn liên quan đến việc ký kết, thực hiện và chấm dứt thỏa thuận hợp nhất.

H. ĐĂNG KÝ LƯU KÝ CỔ PHIẾU PHÁT HÀNH ĐỂ HOÁN ĐỔI CỦA CÔNG TY HỢP NHẤT TẠI TỔNG CÔNG TY LƯU KÝ VÀ BÙ TRỪ CHỨNG KHOÁN VIỆT NAM VÀ ĐĂNG KÝ GIAO DỊCH CỔ PHIẾU TRÊN HỆ THỐNG UPCOM CỦA SỞ GIAO DỊCH CHỨNG KHOÁN HÀ NỘI

Công ty hợp nhất có trách nhiệm đăng ký công ty đại chúng với UBCKNN sau khi đi vào hoạt động và đáp ứng các điều kiện theo quy định.

Toàn bộ số cổ phiếu phát hành để hoán đổi của Công ty hợp nhất sẽ được đăng ký lưu ký tại Tổng công ty Lưu ký và Bù trừ chứng khoán Việt Nam và đăng ký giao dịch trên hệ thống UpCOM của Sở Giao dịch chứng khoán Hà Nội.

I. THỜI GIAN THỰC HIỆN

Thời gian thực hiện dự kiến: trong năm 2024. ĐHĐCĐ ủy quyền cho HĐQT chủ động

triển khai các thủ tục để hợp nhất 2 Công ty trên cơ sở đảm bảo tuân thủ đúng các quy định của pháp luật hiện hành.

J. CÁC NỘI DUNG ỦY QUYỀN CHO HĐQT

ĐHĐCĐ ủy quyền cho Hội đồng quản trị triển khai các công việc liên quan đến hợp nhất công ty, bao gồm nhưng không giới hạn các công việc sau đây:

1. Hoàn thiện Phương án hợp nhất theo các nội dung mà ĐHĐCĐ bất thường đã thông qua, bao gồm nhưng không giới hạn ở Kết quả bầu cử thành viên HĐQT, Ban kiểm soát và bổ nhiệm Giám đốc, người đại diện theo pháp luật của Công ty hợp nhất;
2. Đàm phán, bổ sung và hoàn chỉnh Hợp đồng hợp nhất cho phù hợp với tình hình thực tế và các quy định pháp luật có liên quan giữa Công ty cổ phần Than Cọc Sáu - Vinacomin và Công ty cổ phần Than Đèo Nai - Vinacomin;
3. Triển khai, xây dựng và thực hiện tất cả các thủ tục, tài liệu cần thiết để phát hành cổ phiếu thực hiện hoán đổi để thực hiện hợp nhất theo quy định của Pháp luật và Điều lệ Công ty;
4. Chủ động triển khai thực hiện các thủ tục nhằm đảm bảo việc hợp nhất Công ty cổ phần Than Cọc Sáu - Vinacomin và Công ty cổ phần Than Đèo Nai - Vinacomin được tiến hành nhanh chóng và đảm bảo các quy định của pháp luật hiện hành;
5. Tổ chức, sắp xếp bộ máy hoạt động, nhân sự của Công ty hợp nhất để đảm bảo hoạt động sản xuất kinh doanh được liên tục;
6. Phối hợp với Công ty hợp nhất thực hiện tất cả các thủ tục, tài liệu cần thiết để lưu ký và đăng ký giao dịch tập trung số cổ phiếu phát hành tại Tổng công ty Lưu ký và bù trừ chứng khoán Việt Nam và trên hệ thống UpCOM của Sở Giao dịch chứng khoán Hà Nội theo quy định của Pháp luật.

PHỤ LỤC 02
DỰ THẢO HỢP ĐỒNG HỢP NHẤT GIỮA
CÔNG TY CỔ PHẦN THAN CỘC SÁU – VINACOMIN
VÀ CÔNG TY CỔ PHẦN THAN ĐÈO NAI – VINACOMIN

CỘNG HÒA XÃ HỘI CHỦ NGHĨA VIỆT NAM

Độc lập - Tự do - Hạnh phúc

HỢP ĐỒNG HỢP NHẤT

(Số:)

giữa

CÔNG TY CỔ PHẦN THAN CỘC SÁU - VINACOMIN

và

CÔNG TY CỔ PHẦN THAN ĐÈO NAI - VINACOMIN

Quảng Ninh, tháng ... năm 202...

Hợp đồng hợp nhất này ("**Hợp đồng**") được lập và ký kết vào ngày ... tháng ... năm 202... ("**Ngày Ký Kết**") giữa và bởi các bên tham gia hợp nhất, gồm có:

BÊN A: CÔNG TY CỔ PHẦN THAN CỘC SÁU - VINACOMIN (Bên A)

- Mã cổ phiếu: TC6
- Tên doanh nghiệp: CÔNG TY CỔ PHẦN THAN CỘC SÁU - VINACOMIN
- Tên giao dịch tiếng Anh: VINACOMIN – COC SAU COAL JOINT STOCK COMPANY
- Trụ sở chính: Phường Cẩm Phú, Thị xã Cẩm Phả, Tỉnh Quảng Ninh
- Điện thoại: +84-(33) 3 862 062 Fax: +84-(33) 3 863 936
- Website: <http://www.cocsau.com>
- Giấy chứng nhận đăng ký kinh doanh số 5700101002 thay đổi lần thứ 7 ngày 05/12/2019 và Giấy xác nhận nội dung đăng ký doanh nghiệp ngày 13/5/2021 do Sở Kế hoạch và Đầu tư tỉnh Quảng Ninh cấp.
- Đại diện theo pháp luật: Ông Nguyễn Văn Thuận Chức vụ: Giám đốc

Và

BÊN B: CÔNG TY CỔ PHẦN THAN ĐÈO NAI - VINACOMIN (Bên B)

- Mã Cổ phiếu: TDN
- Tên giao dịch tiếng Việt: CÔNG TY CỔ PHẦN THAN ĐÈO NAI - VINACOMIN
- Tên giao dịch tiếng Anh: Vinacomin – Deo Nai Coal Joint Stock Company
- Trụ sở chính: Số 42, phố Kim Đồng, Phường Cẩm Tây, Thành phố Cẩm Phả, tỉnh Quảng Ninh
- Điện thoại: +84-(33) 3864 251 Fax: +84-(33) 3863 942
- Website: <http://www.deonai.com>
- Giấy chứng nhận đăng ký kinh doanh số 5700101299 thay đổi lần thứ 4 ngày 22/12/2021 do Sở Kế hoạch và Đầu tư tỉnh Quảng Ninh cấp
- Đại diện theo pháp luật: Ông Đặng Thanh Bình Chức vụ: Giám đốc

(Bên A và Bên B sau đây được gọi chung là "**Các Bên**"/"**Hai Bên**" và được gọi riêng là "**Bên**"/"**Một Bên**"/"**Mỗi Bên**"/"**Công ty bị hợp nhất**").

Thông tin về các mối liên hệ giữa các doanh nghiệp bị hợp nhất:

- Quan hệ sở hữu chéo và quan hệ với người có liên quan của 2 Công ty bị hợp nhất: Công ty cổ phần Than Cọc Sáu - Vinacomin và Công ty cổ phần Than Đèo Nai - Vinacomin đều là công ty con của Tập đoàn Công nghiệp Than - Khoáng sản Việt Nam
- Quan hệ kinh doanh và các quan hệ khác với bên thứ ba: Công ty cổ phần Than Cọc Sáu - Vinacomin và Công ty cổ phần Than Đèo Nai - Vinacomin thường xuyên có quan hệ kinh doanh

với các công ty con, công ty liên doanh liên kết của Tập đoàn Công nghiệp Than - Khoáng sản Việt Nam.

CĂN CỨ PHÁP LÝ:

- Căn cứ Luật doanh nghiệp số 59/2020/QH14 đã được Quốc hội nước Cộng hòa Xã hội Chủ nghĩa Việt Nam thông qua ngày 17/06/2020;
- Căn cứ Luật Chứng Khoán số 54/2019/QH14 đã được Quốc hội nước Cộng hòa Xã hội Chủ nghĩa Việt Nam thông qua ngày 26/11/2019;
- Căn cứ Nghị định 155/2020/NĐ-CP do Chính phủ ban hành ngày 31/12/2020 quy định chi tiết thi hành một số điều của Luật chứng khoán;
- Căn cứ Điều lệ tổ chức và hoạt động của Công ty cổ phần Than Cọc Sáu - Vinacomin;
- Căn cứ Điều lệ tổ chức và hoạt động của Công ty cổ phần Than Đèo Nai - Vinacomin;
- Căn cứ Nghị quyết Đại hội đồng cổ đông Công ty cổ phần Than Cọc Sáu - Vinacomin số ... thông qua phương án hợp nhất và hợp đồng hợp nhất ngày ...;
- Căn cứ Nghị quyết Đại hội đồng cổ đông Công ty cổ phần Than Đèo Nai - Vinacomin số ... thông qua phương án hợp nhất và hợp đồng hợp nhất ngày ...;
- Căn cứ Nghị quyết Hội đồng quản trị Công ty cổ phần Than Cọc Sáu - Vinacomin số ... thông qua hợp đồng hợp nhất ngày ...;
- Căn cứ Nghị quyết Hội đồng quản trị Công ty cổ phần Than Đèo Nai - Vinacomin số ... thông qua hợp đồng hợp nhất ngày ...;
- Quyết định số 2006/QĐ-TTg ngày 12/12/2017 về việc Phê duyệt Đề án tái cơ cấu Tập đoàn Công nghiệp Than - Khoáng sản Việt Nam giai đoạn 2017 – 2020;
- Quyết định số 1263/QĐ-TTg ngày 27/10/2023 của Thủ tướng Chính phủ phê duyệt Đề án cơ cấu lại Tập đoàn Công nghiệp Than – Khoáng sản Việt Nam đến năm 2025.

Với mục đích tái cấu trúc lại doanh nghiệp thông qua việc hợp nhất hai Bên để nâng cao vị thế của công ty sau hợp nhất và thống nhất tập trung quản lý các khu vực khai thác; tăng trưởng về quy mô của Công Ty Hợp Nhất, lành mạnh về tài chính; xây dựng lại bộ máy quản lý tập trung, hiệu quả; tiết giảm các chi phí; đồng thời, vẫn tiếp tục kế thừa được thương hiệu, lịch sử văn hóa của 2 công ty trước đó.

Trên cơ sở kết quả thương lượng, đàm phán giữa Hai Bên, Bên A và Bên B thống nhất ký kết Hợp đồng hợp nhất này với các nội dung điều khoản và điều kiện cụ thể như sau:

ĐIỀU 1. GIẢI THÍCH TỪ NGỮ VÀ QUY ƯỚC VIẾT TẮT

- 1.1. Hợp đồng là Hợp đồng hợp nhất được ký kết giữa Công ty cổ phần Than Cọc Sáu - Vinacomin và Công ty cổ phần Than Đèo Nai – Vinacomin..

- 1.2. **Giao Dịch Hợp Nhất** là việc Bên A và Bên B hợp nhất thành Công Ty Hợp Nhất thông qua hoán đổi cổ phiếu của Bên A và Bên B lấy cổ phiếu của Công Ty Hợp Nhất. Sau khi việc hợp nhất được hoàn thành, Công ty cổ phần Than Cọc Sáu - Vinacomin và Công ty cổ phần Than Đèo Nai - Vinacomin chấm dứt tồn tại, chuyển toàn bộ quyền và lợi ích hợp pháp, trách nhiệm về các nghĩa vụ, các khoản nợ chưa thanh toán, hợp đồng lao động và các nghĩa vụ tài sản khác sang Công Ty Hợp Nhất.
- 1.3. **Công Ty Hợp Nhất** là công ty được hình thành từ Giao Dịch Hợp Nhất.
- 1.4. **Công ty bị hợp nhất** là Công ty cổ phần Than Cọc Sáu - Vinacomin và Công ty cổ phần Than Đèo Nai - Vinacomin.
- 1.4. **Cổ phần** là phần vốn được chia bằng nhau từ vốn điều lệ của công ty cổ phần.
- 1.5. **Cổ phiếu** là loại chứng khoán xác nhận quyền và lợi ích hợp pháp của người sở hữu đối với một phần vốn cổ phần của tổ chức phát hành.
- 1.6. **Chủ nợ** là cá nhân, cơ quan, tổ chức có quyền yêu cầu doanh nghiệp, hợp tác xã thực hiện nghĩa vụ thanh toán khoản nợ.
- 1.7. **Phương án hợp nhất** là toàn bộ nội dung về các vấn đề các Bên phải thực hiện liên quan đến việc hợp nhất, đã được Đại hội đồng Cổ đông của Các Bên thông qua một cách hợp pháp. Phương án hợp nhất là một cấu phần của bộ hồ sơ đề nghị Ủy ban Chứng khoán Nhà nước chấp thuận hợp nhất.
- 1.8. **Ngày Hợp Nhất** là ngày Công Ty Hợp Nhất nhận được Giấy Chứng Nhận Đăng Ký Doanh Nghiệp.
- 1.9. **Ngày Đăng Ký Cuối Cùng** là ngày chốt danh sách cổ đông đồng thời của cả Bên A và Bên B để tiến hành việc hoán đổi cổ phần.
- 1.10. **Ngày Hoàn thành** là ngày mà tất cả các điều kiện tại Điều 3.5 Hợp đồng này được đáp ứng toàn bộ.
- 1.11. **ĐHĐCĐ** là Đại hội đồng cổ đông.
- 1.12. **HĐQT** là Hội đồng quản trị.
- 1.13. **BKS** là Ban kiểm soát.
- 1.14. **GCNĐKDN** là Giấy Chứng Nhận Đăng Ký Doanh Nghiệp.
- 1.15. **TC6** là mã Cổ phiếu Công ty Cổ phần Than Cọc Sáu - Vinacomin
- 1.16. **TDN** là mã Cổ phiếu Công ty Cổ phần Than Đèo Nai - Vinacomin
- 1.17. **UBCKNN** là Ủy ban chứng khoán nhà nước.

ĐIỀU 2. THÔNG TIN CÔNG TY HỢP NHẤT

- 2.1. Bên A và Bên B sẽ hợp nhất thành Công Ty Hợp Nhất bằng cách hoán đổi cổ phiếu của Bên A và Bên B lấy cổ phiếu của Công Ty Hợp Nhất. Vào Ngày Hợp Nhất, Bên A và Bên B chấm

dứt tồn tại, Công Ty Hợp Nhất được hưởng toàn bộ tài sản, quyền, lợi ích hợp pháp và chịu trách nhiệm về các nghĩa vụ, các khoản nợ chưa thanh toán, hợp đồng lao động và các nghĩa vụ tài sản khác của Bên A và Bên B. Thông tin về Công Ty Hợp Nhất như sau:

Thông tin dự kiến:

- Tên doanh nghiệp bằng tiếng Việt: CÔNG TY CỔ PHẦN THAN ĐÈO NAI - CỘC SÁU - TKV
- Tên doanh nghiệp bằng tiếng Anh: DEO NAI - COC SAU - TKV COAL JOINT STOCK COMPANY
- Tên doanh nghiệp viết tắt: THAN ĐÈO NAI - CỘC SÁU
- Trụ sở chính: Số 42, phố Kim Đồng, phường Cẩm Tây, thành phố Cẩm Phả, tỉnh Quảng Ninh
- Website:.....

2.2. Ngành nghề, phạm vi hoạt động kinh doanh của Công Ty Hợp Nhất:

STT	Mã ngành kinh doanh	Ngành nghề kinh doanh của Công ty Hợp nhất (dự kiến)	Ngành nghề kinh doanh của TDN	Ngành nghề kinh doanh của TC6
1	0510	Khai thác và thu gom than cứng	Khai thác và thu gom than cứng	Khai thác và thu gom than cứng
2	0520	Khai thác và thu gom than non	Khai thác và thu gom than non	Khai thác và thu gom than non
3	0710	Khai thác quặng sắt	Khai thác quặng sắt	Khai thác quặng sắt
4	0722	Khai thác quặng kim loại khác không chứa sắt	Khai thác quặng kim loại khác không chứa sắt	
5	0810	Khai thác đá, cát, sỏi, đất sét	Khai thác đá, cát, sỏi, đất sét	Khai thác đá, cát, sỏi, đất sét
6	0892	Khai thác và thu gom than bùn		Khai thác và thu gom than bùn
7	0990	Hoạt động dịch vụ hỗ trợ khai khoáng khác		Hoạt động dịch vụ hỗ trợ khai khoáng khác
8	0321	Nuôi trồng thủy sản biển	Nuôi trồng thủy sản biển	Nuôi trồng thủy sản biển
9	1104	Sản xuất đồ uống không cồn, nước khoáng		Sản xuất đồ uống không cồn, nước khoáng

STT	Mã ngành kinh doanh	Ngành nghề kinh doanh của Công ty Hợp nhất (dự kiến)	Ngành nghề kinh doanh của TDN	Ngành nghề kinh doanh của TC6
10	2211	Sản xuất săm, lốp cao su; đắp và tái chế lốp cao su	Sản xuất săm, lốp cao su; đắp và tái chế lốp cao su	Sản xuất săm, lốp cao su; đắp và tái chế lốp cao su
11	2219	Sản xuất sản phẩm khác từ cao su		Sản xuất sản phẩm khác từ cao su
12	2392	Sản xuất vật liệu xây dựng từ đất sét	Sản xuất vật liệu xây dựng từ đất sét	
13	2511	Sản xuất các cấu kiện kim loại		Sản xuất các cấu kiện kim loại
14	2591	Rèn, dập, ép và cán kim loại; luyện bột kim loại		Rèn, dập, ép và cán kim loại; luyện bột kim loại
15	2592	Gia công cơ khí; xử lý và tráng phủ kim loại	Gia công cơ khí; xử lý và tráng phủ kim loại	
16	2824	Sản xuất máy khai thác mỏ và xây dựng		Sản xuất máy khai thác mỏ và xây dựng
17	3311	Sửa chữa các sản phẩm kim loại đúc sẵn		
18	3312	Sửa chữa máy móc, thiết bị	Sửa chữa máy móc, thiết bị	Sửa chữa máy móc, thiết bị
19	3313	Sửa chữa thiết bị điện tử và quang học		Sửa chữa thiết bị điện tử và quang học
20	3314	Sửa chữa thiết bị điện		Sửa chữa thiết bị điện
21	3315	Sửa chữa và bảo dưỡng phương tiện vận tải (trừ ô tô, mô tô, xe máy và xe có động cơ khác)		Sửa chữa và bảo dưỡng phương tiện vận tải (trừ ô tô, mô tô, xe máy và xe có động cơ khác)
22	3319	Sửa chữa thiết bị khác		Sửa chữa thiết bị khác
23	3320	Lắp đặt máy móc và thiết bị công nghiệp.		Lắp đặt máy móc và thiết bị công nghiệp.



STT	Mã ngành kinh doanh	Ngành nghề kinh doanh của Công ty Hợp nhất (dự kiến)	Ngành nghề kinh doanh của TDN	Ngành nghề kinh doanh của TCC
24	3512	Truyền tải và phân phối điện		Truyền tải và phân phối điện
25	3600	Khai thác, xử lý và cung cấp nước		Khai thác, xử lý và cung cấp nước
26	3700	Thoát nước và xử lý nước thải		Thoát nước và xử lý nước thải
27	4101	Xây dựng nhà để ở		Xây dựng nhà để ở
28	4102	Xây dựng nhà không để ở		Xây dựng nhà không để ở
29	4211	Xây dựng công trình đường sắt	Xây dựng công trình đường sắt	
30	4212	Xây dựng công trình đường bộ	Xây dựng công trình đường bộ	
31	4291	Xây dựng công trình thủy		
32	4292	Xây dựng công trình khai khoáng		
33	4293	Xây dựng công trình chế biến, chế tạo.		
34	4299	Xây dựng công trình kỹ thuật dân dụng khác	Xây dựng công trình kỹ thuật dân dụng khác	
35	4311	Phá dỡ		Phá dỡ
36	4312	Chuẩn bị mặt bằng	Chuẩn bị mặt bằng	Chuẩn bị mặt bằng
37	4321	Lắp đặt hệ thống điện		Lắp đặt hệ thống điện
38	4520	Bảo dưỡng, sửa chữa ô tô và xe có động cơ khác	Bảo dưỡng, sửa chữa ô tô và xe có động cơ khác	Bảo dưỡng, sửa chữa ô tô và xe có động cơ khác
39	4663	Bán buôn vật liệu, thiết bị lắp đặt khác trong xây dựng	Bán buôn vật liệu, thiết bị lắp đặt khác trong xây dựng	Bán buôn vật liệu, thiết bị lắp đặt khác trong xây dựng
40	4912	Vận tải hàng hóa đường sắt	Vận tải hàng hóa đường sắt	Vận tải hàng hóa đường sắt

STT	Mã ngành kinh doanh	Ngành nghề kinh doanh của Công ty Hợp nhất (dự kiến)	Ngành nghề kinh doanh của TDN	Ngành nghề kinh doanh của TC6
41	4931	Vận tải hành khách đường bộ trong nội thành, ngoại thành (trừ vận tải bằng xe buýt)		Vận tải hành khách đường bộ trong nội thành, ngoại thành (trừ vận tải bằng xe buýt)
42	4933	Vận tải hàng hóa bằng đường bộ	Vận tải hàng hóa bằng đường bộ	Vận tải hàng hóa bằng đường bộ
43	5022	Vận tải hàng hoá đường thủy nội địa	Vận tải hàng hoá đường thủy nội địa	Vận tải hàng hoá đường thủy nội địa
44	5210	Kho bãi và lưu giữ hàng hóa		Kho bãi và lưu giữ hàng hóa
45	5222	Hoạt động dịch vụ hỗ trợ trực tiếp cho vận tải đường thủy - Quản lý khai thác cảng và bến thủy nội địa.	Hoạt động dịch vụ hỗ trợ trực tiếp cho vận tải đường thủy - Quản lý khai thác cảng và bến thủy nội địa.	
46	5510	Dịch vụ lưu trú ngắn ngày	Dịch vụ lưu trú ngắn ngày	Dịch vụ lưu trú ngắn ngày
47	5610	Nhà hàng và các dịch vụ ăn uống, phục vụ lưu động	Nhà hàng và các dịch vụ ăn uống, phục vụ lưu động	Nhà hàng và các dịch vụ ăn uống, phục vụ lưu động
48	5621	Cung cấp dịch vụ ăn uống theo hợp đồng không thường xuyên với khách hàng		Cung cấp dịch vụ ăn uống theo hợp đồng không thường xuyên với khách hàng
49	6810	Kinh doanh bất động sản, quyền sử dụng đất thuộc chủ sở hữu, chủ sử dụng hoặc đi thuê. Chi tiết: Cho thuê điều hành, quản lý nhà và đất không để ở.		
50	7730	Cho thuê máy móc, thiết bị và đồ dùng hữu hình khác không kèm người điều khiển.		

2.3. Người đại diện theo pháp luật, Thành viên Hội đồng quản trị, Ban Kiểm soát, Giám đốc của Công Ty Hợp Nhất do ĐHCĐ hai Công ty bị hợp nhất bầu, thông qua.

2.4. **Vốn điều lệ**

- Vốn điều lệ của Công Ty Hợp Nhất là: 619.352.020.000 đồng (Sáu trăm mười chín tỷ, ba trăm năm mươi hai triệu, không trăm hai mươi nghìn đồng)
- Số lượng cổ phiếu dự kiến lưu hành: 61.935.202 cổ phần
- Loại cổ phần: phổ thông
- Mệnh giá mỗi cổ phần: 10.000 đồng/cổ phần

2.5. **Điều lệ Công Ty Hợp Nhất**

Dự thảo Điều lệ Công Ty Hợp Nhất do Các Bên xây dựng và được Đại hội đồng cổ đông Các Bên thông qua. Sau Ngày Hợp Nhất, dự thảo Điều lệ này sẽ trở thành Điều lệ Công Ty Hợp Nhất.

ĐIỀU 3. HỢP NHẤT CÔNG TY

3.1. Hình thức hợp nhất

- a. Công ty cổ phần Than Cọc Sáu - Vinacomin, Công ty cổ phần Than Đèo Nai - Vinacomin sẽ hợp nhất thành một pháp nhân mới là Công Ty Hợp Nhất thông qua hoán đổi cổ phiếu TC6 và cổ phiếu TDN lấy cổ phiếu của Công Ty Hợp Nhất theo Hợp đồng hợp nhất này. Vào Ngày Hợp Nhất, Công ty cổ phần Than Cọc Sáu - Vinacomin và Công ty cổ phần Than Đèo Nai - Vinacomin chấm dứt tồn tại, chuyển toàn bộ quyền và lợi ích hợp pháp, các khoản nợ chưa thanh toán, hợp đồng lao động và các nghĩa vụ khác cho Công Ty Hợp Nhất.
- b. Tỷ lệ hoán đổi cổ phiếu để thực hiện hợp nhất sẽ được tính toán dựa trên kết quả định giá của các Công ty bị hợp nhất thực hiện bởi Công ty TNHH Kiểm toán và Tư vấn UHY, vốn điều lệ của các Công ty bị hợp nhất và vốn điều lệ của Công ty Hợp nhất.

3.2. Phương pháp kế toán hợp nhất

Giá trị tài sản, nợ phải trả, vốn chủ sở hữu của Công ty cổ phần Than Cọc Sáu - Vinacomin, Công ty cổ phần Than Đèo Nai - Vinacomin sẽ được chuyển giao cho Công Ty Hợp Nhất bằng cách hợp cộng trên sổ kế toán, với các nguyên tắc cơ bản sau:

- a. Vốn chủ sở hữu của Công Ty Hợp Nhất sẽ bằng tổng Giá trị tài sản thuần của hai Công ty bị hợp nhất tại ngày Ngày Hợp Nhất. Giá trị tài sản thuần này là chênh lệch giữa Tổng tài sản và Tổng nợ phải trả tại Ngày Hợp Nhất. Như vậy:
 - Vốn điều lệ của Công Ty Hợp Nhất sẽ bằng tổng vốn điều lệ của hai Công ty bị hợp nhất;
 - Lợi nhuận sau thuế chưa phân phối của Công Ty Hợp Nhất được xác định bằng tổng lợi nhuận sau thuế chưa phân phối của Bên A và Bên B;
 - Các nguồn quỹ của Công Ty Hợp Nhất được xác định bằng tổng các nguồn quỹ của hai Công ty bị hợp nhất.

- b. Tài sản và nợ phải trả của Công Ty Hợp Nhất được xác định bằng cách hợp cộng tài sản và nợ phải trả của Bên A và Bên B tại Ngày Hợp Nhất.

3.3. Thời gian hợp nhất

Sau khi UBCKNN, Cơ quan đăng ký kinh doanh chấp thuận việc hợp nhất giữa Bên A và Bên B, Các Bên thực hiện các công việc cần thiết theo quy định của Hợp đồng này, các quy định khác của pháp luật để hoàn tất Giao Dịch Hợp Nhất.

3.4. Điều kiện hợp nhất

Các Bên tham gia thực hiện hợp nhất khi thỏa mãn các điều kiện sau đây:

- a. Phương án hợp nhất; Hợp đồng hợp nhất, Dự thảo Điều lệ Công Ty Hợp Nhất và phương án hoạt động kinh doanh sau hợp nhất được ĐHĐCĐ của Hai Bên thông qua và được đại diện có thẩm quyền của Hai Bên ký kết Hợp đồng hợp nhất.
- b. Các Công ty bị hợp nhất đã thông báo về giao dịch hợp nhất và gửi các tài liệu liên quan cho các chủ nợ, bao gồm nhưng không giới hạn các ngân hàng, tổ chức cung cấp tín dụng, các ngân hàng, tổ chức, cá nhân hiện đang nhận tài sản bảo đảm hay bảo lãnh hoặc các biện pháp bảo đảm khác và các trái chủ (nếu có).
- c. Các Công ty bị hợp nhất đã thông báo về Giao Dịch Hợp Nhất cho tất cả người lao động của Công ty theo quy định của pháp luật.
- d. Giao dịch Hợp nhất này không vi phạm điều cấm của Luật Cạnh Tranh về tập trung kinh tế.
- e. Tất cả các phê chuẩn, chấp thuận cần thiết từ các cơ quan có thẩm quyền của Nhà nước có thẩm quyền hay từ bất kỳ bên thứ ba nào đều đã đạt được quy định pháp luật, bao gồm nhưng không giới hạn ở Giấy Chứng Nhận Đăng ký Chào bán Cổ Phiếu hoán đổi để hợp nhất (“Giấy Chứng Nhận Đăng Ký Chào Bán”) do UBCKNN cấp để thực hiện việc hoán đổi cổ phiếu theo Hợp đồng hợp nhất.
- f. Các Bên đã tiến hành việc công bố thông tin cần thiết về Giao dịch Hợp nhất theo quy định của pháp luật hiện hành.

3.5. Thủ tục hợp nhất

Giao Dịch Hợp Nhất được thực hiện theo quy định tại Luật Doanh nghiệp số 59/2020/QH14 và các văn bản pháp luật khác có liên quan, theo đó, Các Bên cần chuẩn bị:

- a. Dự thảo Phương án hợp nhất, Hợp đồng hợp nhất và Dự thảo Điều lệ Công Ty Hợp Nhất;
- b. Tổ chức phiên họp ĐHĐCĐ để thông qua Phương án hợp nhất; Hợp đồng hợp nhất; Dự thảo Điều lệ Công Ty Hợp Nhất; dự kiến Nhân sự tham gia Hội đồng Quản trị, Ban Kiểm soát, Giám đốc, Người đại diện theo pháp luật của Công Ty Hợp Nhất.
- c. Nộp hồ sơ thông báo về việc hợp nhất lên Ủy ban Cạnh tranh Quốc gia.
- d. Nộp hồ sơ đăng ký phát hành cổ phiếu để hoán đổi theo hợp đồng hợp nhất lên UBCKNN.

- e. Sau khi nhận được Giấy Chứng Nhận Đăng ký Chào bán Cổ Phiếu hoán đổi để hợp nhất do UBCKNN cấp, Hai Bên sẽ cùng nhau xác định Ngày Đăng Ký Cuối Cùng để tiến hành việc hoán đổi cổ phần.
- f. Nộp hồ sơ đăng ký doanh nghiệp thành lập Công Ty Hợp Nhất.
- g. Hai Bên sẽ tiến hành bàn giao tài sản, quyền, nghĩa vụ và lợi ích hợp pháp sang Công Ty Hợp Nhất ngoại trừ các tài sản phải đăng ký chuyển quyền sở hữu như quy định tại Điều 5.5 của Hợp đồng này.

3.6. Cơ cấu bộ máy quản lý của Công Ty Hợp Nhất

- a. ĐHĐCĐ của Hai Công ty bị hợp nhất sẽ bầu thành viên Hội đồng quản trị, Chủ tịch Hội đồng quản trị, Ban Kiểm soát, Trưởng Ban Kiểm soát và bổ nhiệm Giám đốc của Công Ty Hợp Nhất. Nhiệm kỳ của thành viên Hội đồng quản trị, Ban Kiểm soát, Giám đốc của Công Ty Hợp Nhất sẽ được tính từ Ngày Hợp Nhất.
- b. Kể từ ngày Ngày Ký kết Hợp đồng này, Hội đồng quản trị, Ban kiểm soát và Ban Giám đốc của hai Công ty bị hợp nhất vẫn tiếp tục thực hiện các nhiệm vụ của mình, phối hợp với nhau làm tăng hiệu quả sản xuất của Mỗi Bên và sẽ chấm dứt mọi quyền và nghĩa vụ vào Ngày Hợp Nhất.
- c. Công Ty Hợp Nhất sẽ không tham gia vào hoạt động vận hành, kinh doanh và quản lý của Mỗi Bên trong thời gian kể từ ngày Ngày Ký kết Hợp đồng này đến Ngày Hợp Nhất

ĐIỀU 4. PHƯƠNG ÁN HOÁN ĐỔI CỔ PHẦN

4.1. Phương pháp xác định tỷ lệ hoán đổi cổ phần:

- a. **Vốn điều lệ Công Ty Hợp Nhất = Tổng vốn điều lệ của các Công ty bị hợp nhất.**
- b. Trên cơ sở giá trị phần vốn chủ sở hữu theo kết quả thẩm định giá của các Công ty bị hợp nhất (Giá trị tài sản thuần định giá), tỷ trọng tương quan của kết quả này trong tổng giá trị để tính toán số lượng cổ phần phát hành của Công Ty Hợp Nhất nhằm mục đích hoán đổi lấy cổ phần của các Công ty bị hợp nhất. Cụ thể:
 - Số lượng cổ phần của Công ty Hợp nhất phát hành để hoán đổi lấy cổ phần của Bên A = Tỷ trọng vốn chủ sở hữu định giá lại của Bên A x số lượng cổ phần của Công ty Hợp nhất
 - Số lượng cổ phần của Công ty Hợp nhất phát hành để hoán đổi lấy cổ phần của Bên B = Tỷ trọng vốn chủ sở hữu định giá lại của Bên B x số lượng cổ phần của Công ty Hợp nhất
 - Tỷ lệ hoán đổi của cổ đông Bên A, Bên B = Số lượng cổ phần của Công ty Hợp nhất phát hành để hoán đổi lấy cổ phần của Bên A, Bên B / Số cổ phần đang lưu hành của Công ty bị Hợp nhất đó
 - Số lượng cổ phần Công ty Hợp nhất mà cổ đông Bên A, Bên B được nhận = Tỷ lệ hoán đổi của cổ đông Bên A, Bên B x Số lượng cổ phần Bên A, Bên B thuộc sở hữu của cổ đông đó.

4.2. Tỷ lệ chuyển đổi dự kiến:

Công Ty Hợp Nhất sẽ phát hành cổ phiếu để hoán đổi lấy toàn bộ số cổ phiếu đang lưu hành của các Công ty bị hợp nhất theo phương thức dưới đây và đã được Đại hội đồng cổ đông các Công ty bị hợp nhất thông qua. Theo đó, tất cả các cổ đông hiện hữu của các Công ty bị hợp nhất sẽ trở thành cổ đông của Công Ty Hợp Nhất thông qua việc sở hữu cổ phiếu Công Ty Hợp Nhất phát hành theo Phương án phát hành cổ phiếu để hoán đổi, cụ thể như sau:

- Tên cổ phiếu: Cổ phiếu Công ty cổ phần Than Đèo Nai - Cọc Sáu - TKV
- Loại cổ phiếu: Cổ phiếu phổ thông
- Mệnh giá cổ phiếu: 10.000 đồng/cổ phiếu
- Số lượng cổ phiếu dự kiến phát hành: 61.935.202 cổ phiếu
- Tổng giá trị dự kiến phát hành theo mệnh giá: 619.352.020.000 đồng
- Đối tượng phát hành: Cổ đông hiện hữu của Công ty cổ phần Than Cọc Sáu - Vinacomin, Công ty cổ phần Than Đèo Nai - Vinacomin theo danh sách cổ đông tại thời điểm chốt danh sách cổ đông để thực hiện việc hoán đổi.
- Phương thức phát hành: Công Ty Hợp Nhất sẽ phát hành 61.935.202 cổ phiếu để hoán đổi lấy toàn bộ cổ phiếu của các cổ đông trong các Công ty bị hợp nhất, trong đó:
 - Tỷ lệ hoán đổi đối với cổ đông Công ty cổ phần Than Cọc Sáu - Vinacomin là 01 cổ phần của Công ty cổ phần Than Cọc Sáu - Vinacomin sẽ được hoán đổi với 01 cổ phiếu Công Ty Hợp Nhất.
 - ✓ Tỷ lệ hoán đổi đối với cổ đông Công ty cổ phần Than Đèo Nai - Vinacomin là 01 cổ phiếu của Công ty cổ phần Than Đèo Nai - Vinacomin sẽ được hoán đổi với 01 cổ phiếu Công Ty Hợp Nhất.

Ví dụ: vào ngày chốt danh sách cổ đông của Bên A để thực hiện hoán đổi cổ phiếu, cổ đông Nguyễn Văn A hiện đang sở hữu 123 cổ phiếu Bên A. Khi đó, cổ đông A sẽ được hưởng 123 quyền, 123 quyền này sẽ được hoán đổi lấy số cổ phiếu của Công Ty Hợp Nhất tương ứng là $123 \times 1 = 123$ cổ phiếu.

- Toàn bộ số cổ phiếu phát hành để thực hiện hoán đổi không bị hạn chế chuyển nhượng.

4.3. Trình tự, thủ tục và điều kiện chuyển đổi cổ phần

- a. Kể từ ngày ĐHCĐ của mỗi Bên thông qua phương án hoán đổi cổ phiếu cho đến Ngày Đăng Ký Cuối Cùng, Bên A và Bên B không được phát hành thêm, phân chia, tách, gộp cổ phần.
- b. Bên A và Bên B phải xác định ngày chốt danh sách cổ đông của Mỗi Bên để tiến hành việc hoán đổi cổ phiếu thành cổ phiếu của Công Ty Hợp Nhất ("Ngày Đăng Ký Cuối Cùng") và thông báo Ngày Đăng Ký Cuối Cùng đến các cổ đông hiện hữu của mình. Mỗi Bên có trách nhiệm bàn giao danh sách cổ đông chốt tại Ngày Đăng Ký Cuối Cùng của mình cho Công Ty Hợp Nhất.



- c. Sau Ngày Hợp Nhất, mọi cổ phiếu do Bên A, Bên B đã phát hành và đang lưu hành trước thời điểm hoán đổi sẽ tự động bị hủy niêm yết trên Sở giao dịch chứng khoán Hà nội và chấm dứt tồn tại.
- d. Việc chuyển giao cổ phiếu sẽ được thực hiện tại Trụ sở Công Ty Hợp Nhất, trong vòng 30 ngày kể từ Ngày Hợp Nhất. Cổ đông của Bên A và cổ đông của Bên B sẽ được nhận Giấy chứng nhận sở hữu cổ phần Công Ty Hợp Nhất. Toàn bộ Giấy chứng nhận sở hữu cổ phần/Sổ cổ đông của Bên A và Bên B sẽ được tự động hủy ngay sau khi Công Ty Hợp Nhất nhận bàn giao.
- e. Công Ty Hợp Nhất có trách nhiệm thực hiện các thủ tục đăng ký, lưu ký cổ phiếu của Công Ty Hợp Nhất tại Tổng Công ty Lưu ký và Bù trừ Chứng khoán Việt Nam và đăng ký giao dịch cổ phiếu trên hệ thống giao dịch Upcom. Công Ty Hợp Nhất sẽ đăng ký niêm yết cổ phiếu lên Sở giao dịch chứng khoán khi đáp ứng đủ các điều kiện niêm yết theo quy định của pháp luật hiện hành.

ĐIỀU 5. THỜI HẠN, THỦ TỤC VÀ ĐIỀU KIỆN CHUYỂN ĐỔI TÀI SẢN

Toàn bộ tài sản, quyền và lợi ích hợp pháp của các Bên được coi là đã chuyển giao cho Công Ty Hợp Nhất vào Ngày Hợp Nhất tính theo giá trị sổ sách tại Ngày Hợp Nhất.

- m. Vào Ngày Hợp Nhất, Bên A và Bên B sẽ lập Hội đồng bàn giao tài sản gồm Người đại diện theo pháp luật, các thành viên HĐQT, đại diện Ban kiểm soát của từng Bên (nếu có). Hội đồng bàn giao tài sản có trách nhiệm bảo quản, thống kê, ký Biên bản bàn giao với Hội đồng tiếp nhận tài sản của Công Ty Hợp Nhất. Hội đồng tiếp nhận tài sản gồm Người đại diện theo pháp luật, các thành viên HĐQT của Công Ty Hợp Nhất.
- n. Vào Ngày Hợp Nhất, toàn bộ hồ sơ, tài liệu liên quan đến quá trình tổ chức và hoạt động của các Công ty bị hợp nhất phải được chuyển giao cho Công Ty Hợp Nhất. Các Bên đồng thời thực hiện việc khóa sổ kế toán, kiểm kê tài sản, lập Báo cáo tài chính và bàn giao toàn bộ tài liệu kế toán cho Công Ty Hợp Nhất trên cơ sở Biên bản bàn giao.
- o. Việc chuyển giao tài sản và nghĩa vụ nợ phải được ghi nhận tại Biên bản bàn giao, xác nhận tình trạng Tài sản/Nghĩa vụ nợ theo từng danh mục Tài sản/Nghĩa vụ nợ. Hội đồng bàn giao tài sản của mỗi Bên liên đới chịu trách nhiệm trong trường hợp kê khai không đúng, không đầy đủ tình trạng tài sản, công nợ của mỗi Bên trong Biên bản bàn giao.
- p. Tất cả các khoản tiền và khoản nợ (thuộc bất kỳ loại nào và bằng bất kỳ loại tiền tệ nào) đến hạn, còn nợ, phát sinh hoặc phải trả cho bên thứ ba nào của Bên A, Bên B tồn tại trước Ngày Hợp Nhất và đã được liệt kê tại Báo cáo kiểm toán và Bảng tổng hợp các thay đổi phát sinh sẽ được chuyển giao cho và trở thành nghĩa vụ của Công Ty Hợp Nhất. Công Ty Hợp Nhất có nghĩa vụ thanh toán đầy đủ đối với bên thứ ba đó.
- q. Đối với các tài sản phải đăng ký theo quy định của pháp luật (nếu có), Công Ty Hợp Nhất sẽ thực hiện các thủ tục cần thiết để nhận chuyển quyền sở hữu từ các Công ty bị hợp nhất sang

Công Ty Hợp Nhất trong vòng 06 (sáu) tháng kể từ Ngày Hợp Nhất trên cơ sở phù hợp với các quy định pháp luật có liên quan.

- r. Vào Ngày Hợp Nhất, Công Ty Hợp Nhất căn cứ vào Biên bản bàn giao mở sổ kế toán, tổng hợp Báo cáo tài chính của Công ty cổ phần Than Cọc Sáu - Vinacomin, Công ty cổ phần Than Đèo Nai - Vinacomin thành Báo cáo tài chính của Công Ty Hợp Nhất.
- s. Kể từ Ngày Hợp Nhất, Công Ty Hợp Nhất sẽ kế thừa tất cả các quyền và nghĩa vụ Các Bên theo các hợp đồng còn hiệu lực giữa Bên A, Bên B với bên thứ ba trước Ngày Hợp Nhất, và sẽ bị ràng buộc bởi các hợp đồng đó.
- t. Công Ty Hợp Nhất sẽ không có nghĩa vụ thanh toán bất cứ khoản tiền nào hoặc tài sản nào khác cho bất cứ tổ chức/cá nhân nào liên quan đến cổ phần của Bên A, Bên B.
- u. Trong thời gian kể từ ngày ký Hợp đồng này cho đến Ngày Hợp Nhất, các Bên vẫn hoạt động kinh doanh bình thường, vẫn thực hiện các nghĩa vụ về tài sản hoặc các nghĩa vụ khác theo hợp đồng đã ký kết, hoặc ký các hợp đồng cần thiết khác phục vụ hoạt động kinh doanh thường ngày, cũng như ban hành các quyết định nội bộ khác để điều hành các công việc thường ngày, tuy nhiên phải tuân thủ các cam kết và hạn chế khác mà các Bên đã thống nhất và ghi nhận tại Hợp đồng này.

ĐIỀU 6. PHƯƠNG ÁN SỬ DỤNG LAO ĐỘNG

- 6.1. Trong vòng 15 (mười lăm) ngày kể từ ngày ĐHĐCĐ thông qua Hợp đồng Hợp nhất, các Công ty bị hợp nhất có trách nhiệm thông báo cho tất cả người lao động biết về việc hợp nhất giữa Công ty cổ phần Than Cọc Sáu - Vinacomin, Công ty cổ phần Than Đèo Nai - Vinacomin.
- 6.2. Sau Ngày Hợp Nhất, Công Ty Hợp Nhất có trách nhiệm lập kế hoạch sử dụng và sắp xếp, giải quyết lao động trên cơ sở phù hợp với điều kiện hoạt động của Công Ty Hợp Nhất, phù hợp với trình độ, năng lực của người lao động và phù hợp với các quy định của pháp luật về lao động. Đối với người lao động không muốn làm việc tại Công Ty Hợp Nhất, Công Ty Hợp Nhất sẽ chấm dứt hợp đồng lao động với họ theo quy định pháp luật hiện hành. Đồng thời, Công Ty Hợp Nhất sẽ đảm bảo chế độ làm việc, thu nhập và phúc lợi cho người lao động tối thiểu đạt mức hiện tại của họ trước thời điểm hợp nhất.
- 6.3. Vào Ngày Hợp Nhất, toàn bộ người lao động của Công ty cổ phần Than Cọc Sáu - Vinacomin, Công ty cổ phần Than Đèo Nai - Vinacomin sẽ trở thành người lao động của Công Ty Hợp Nhất. Công Ty Hợp Nhất có nghĩa vụ thừa nhận, tôn trọng và cam kết tiếp tục kế thừa các hợp đồng lao động của người lao động của Công ty cổ phần Than Cọc Sáu - Vinacomin, Công ty cổ phần Than Đèo Nai - Vinacomin. Đồng thời, Công Ty Hợp Nhất sẽ đảm bảo chế độ làm việc, thu nhập và phúc lợi cho người lao động tối thiểu đạt mức hiện tại của họ trước thời điểm hợp nhất.

ĐIỀU 7. PHƯƠNG ÁN BẢO VỆ QUYỀN LỢI CỦA CỔ ĐÔNG, NHÀ ĐẦU TƯ, CHỦ NỢ

- 7.1. Đối với cổ đông không thông qua phương án hợp nhất:

Cổ đông các Công ty bị hợp nhất không thông qua phương án hợp nhất có quyền yêu cầu công ty mua lại theo quy định tại Điều 132, Điều 134 Luật Doanh nghiệp số 59/2020/QH14, phù hợp với Điều lệ, quy định nội bộ của Mỗi Bên.

7.2. Đối với chủ nợ:

Trong vòng 15 (mười lăm) ngày kể từ ngày ĐHCĐ Các Bên thông qua Hợp đồng hợp nhất, các Công ty bị hợp nhất có trách nhiệm gửi Hợp đồng hợp nhất đến tất cả các chủ nợ ("Các Chủ Nợ"). Công ty cổ phần Than Cọc Sáu - Vinacomin và Công ty cổ phần Than Đèo Nai - Vinacomin cần:

- Gửi văn bản thông báo cho Các Chủ Nợ về việc hợp nhất; và
- Gửi thông báo và xin chấp thuận từ Các Chủ Nợ cho việc các Công ty bị hợp nhất chuyển giao nghĩa vụ thanh toán cho Công Ty Hợp Nhất (đối với các thỏa thuận vay giữa Bên A, Bên B và Các Chủ Nợ yêu cầu việc chuyển giao nghĩa vụ thanh toán của các Công ty bị hợp nhất phải xin ý kiến của Các Chủ Nợ đó).

Kể từ Ngày Hợp Nhất, Công Ty Hợp Nhất sẽ kế thừa nghĩa vụ và chịu trách nhiệm thanh toán đối với Các Chủ Nợ.

7.3. Đối với khách hàng:

Các Công ty bị hợp nhất cần tiến hành các công việc sau:

- a. Gửi văn bản thông báo về việc hợp nhất cho các khách hàng có hợp đồng còn hiệu lực với Mỗi Bên; và
- b. Gửi thông báo hoặc xin chấp thuận từ các khách hàng cho việc các Công ty bị hợp nhất chuyển giao quyền lợi, nghĩa vụ cho Công Ty Hợp Nhất (đối với các hợp đồng/thỏa thuận giữa Bên A và Bên B và các khách hàng yêu cầu việc chuyển giao quyền lợi, nghĩa vụ của các Công ty bị hợp nhất phải được sự đồng thuận của các khách hàng đó).
- c. Toàn bộ Khách hàng của các Công ty bị hợp nhất sẽ được chuyển giao cho Công Ty Hợp Nhất. Công Ty Hợp Nhất kế thừa về nguyên tắc tất cả các quyền và nghĩa vụ của các Công ty bị hợp nhất đối với Khách hàng.
- d. Các Công ty bị hợp nhất và Công Ty Hợp Nhất cam kết cao nhất về đảm bảo mọi điều kiện giao dịch và quyền lợi, nghĩa vụ sẽ được thực hiện như đã giao kết với khách hàng trong và sau khi tiến hành Giao Dịch Hợp Nhất.

ĐIỀU 8. QUYỀN VÀ NGHĨA VỤ CỦA CÁC BÊN

Mỗi Bên trong Hợp đồng này có các quyền và nghĩa vụ như sau:

- 8.1. Tiến hành thực hiện kiểm toán báo cáo tài chính, kê khai tài sản, quyền, nghĩa vụ, lợi ích hợp pháp một cách trung thực, chính xác.
- 8.2. Không mở rộng ngành nghề kinh doanh, hoặc đầu tư vào một dự án nào mà không được sự đồng ý bằng văn bản của Bên còn lại kể từ ngày Hợp đồng này có hiệu lực. Không thực hiện

bất kỳ hoạt động nào có khả năng gây phương hại đến việc thực hiện các hợp đồng đang có hiệu lực vào thời điểm ký kết Hợp đồng này.

- 8.3. Không sửa đổi, bổ sung, hủy bỏ, thay thế các chính sách, quy chế, quy định, quy trình quản lý, điều hành đang được áp dụng tại công ty kể từ ngày Hợp đồng này có hiệu lực (bao gồm cả các quy định về tài chính, kế toán, kiểm toán...).
- 8.4. Phối hợp, kiểm soát việc thực hiện theo Hợp đồng này.
- 8.5. Không ban hành bất kỳ văn bản nào gây cản trở việc Giao Dịch Hợp Nhất.
- 8.6. Cung cấp kịp thời thông tin liên quan đến Giao Dịch Hợp Nhất theo yêu cầu của Bên kia.
- 8.7. Chịu trách nhiệm toàn bộ đối với tất cả những thông tin, tài liệu, giấy tờ... cung cấp để phục vụ cho Giao Dịch Hợp Nhất.
- 8.8. Giải quyết các khiếu nại, tranh chấp có liên quan đến việc Giao Dịch Hợp Nhất và mọi hoạt động của Mỗi Bên tính đến Ngày Hợp Nhất.
- 8.9. Cam kết chịu hoàn toàn trách nhiệm trước pháp luật về số liệu các khoản nợ, tiền phải trả, nghĩa vụ tài chính và chi phí phát sinh của Mỗi Bên tính đến Ngày Hợp Nhất. Thành viên Hội đồng Quản trị, Ban Tổng Giám đốc, Người đại diện theo pháp luật của Mỗi Bên liên đới chịu trách nhiệm trong trường hợp kê khai không đúng, không đầy đủ tình trạng tài sản, công nợ của Bên đó.
- 8.10. Trong thời gian kể từ Ngày Ký Kết Hợp đồng đến Ngày Hợp Nhất, Mỗi Bên phải đảm bảo các hoạt động kinh doanh được diễn ra một cách bình thường; tuân thủ quy định của pháp luật hiện hành; giữ gìn hình ảnh, thương hiệu và uy tín của mình.
- 8.11. Các quyền và nghĩa vụ khác theo quy định tại Hợp đồng này, Phương án hợp nhất, và theo quy định của pháp luật.

ĐIỀU 9. ĐIỀU LỆ

Dự thảo Điều lệ của Công Ty Hợp Nhất được ĐHCĐ Các Bên biểu quyết thông qua theo quy định của pháp luật. Dự thảo Điều Lệ sau khi được ĐHCĐ biểu quyết thông qua sẽ trở thành Điều lệ chính thức của Công Ty Hợp Nhất kể từ Ngày Hợp Nhất.

ĐIỀU 10. GIẢI QUYẾT TRANH CHẤP

- 10.1. Các Bên cam kết hỗ trợ nhau trong việc thực hiện các nội dung của Hợp đồng này, nếu có tranh chấp Các Bên phải cùng nhau bàn bạc tìm cách giải quyết tốt nhất trên tinh thần hợp tác đôi bên cùng có lợi.
- 10.2. Trong trường hợp Các Bên thương lượng không thành trong vòng 30 ngày kể từ ngày phát sinh tranh chấp, tranh chấp sẽ được đưa ra giải quyết tại Tòa án nhân dân có thẩm quyền.

ĐIỀU 11. HIỆU LỰC HỢP ĐỒNG

- 11.1. Hợp đồng này có hiệu lực kể từ khi được đại diện có thẩm quyền của Các Bên ký.

11.2. Hợp đồng này chấm dứt trong những trường hợp sau:

- a. Giao Dịch Hợp Nhất đã hoàn tất theo quy định tại Hợp Đồng này; hoặc
- b. Theo thoả thuận bằng văn bản của Các Bên về việc chấm dứt Hợp đồng trước thời hạn; hoặc
- c. Theo yêu cầu của Bên A hoặc Bên B nếu các điều kiện cho Giao Dịch Hợp Nhất không đáp ứng do hành vi vi phạm nghĩa vụ, cam kết và đảm bảo của Một Bên, trừ khi Các Bên có thoả thuận khác, trong thời hạn 90 (chín mươi) ngày kể từ Ngày Ký Kết; hoặc
- d. Một hoặc Các Bên bị giải thể, phá sản theo quy định pháp luật.

11.3. Trong trường hợp Hợp đồng này bị chấm dứt theo các quy định nêu trên, ngoại trừ việc Một Bên yêu cầu chấm dứt theo quy định tại Điều 11.2.(c), Mỗi Bên sẽ tự chịu tất cả các chi phí, phí tổn liên quan đến việc ký kết, thực hiện và chấm dứt Hợp đồng này.

11.4. Trong trường hợp Hợp đồng này bị Một Bên chấm dứt theo quy định tại Điều 11.2.(c) thì Bên vi phạm có trách nhiệm bồi thường cho Bên kia bất kỳ khoản thiệt hại nào do hành vi vi phạm Hợp đồng của mình gây ra bao gồm nhưng không giới hạn tất cả các khoản chi phí, phí tổn liên quan đến việc ký kết, thực hiện và chấm dứt Hợp đồng này.

ĐIỀU 12. CÔNG BỐ THÔNG TIN

12.1. Sau khi ĐHCĐ Mỗi Bên thông qua việc hợp nhất và các tài liệu hợp nhất, Mỗi Bên có nghĩa vụ tự mình công bố thông tin theo quy định của pháp luật hiện hành về việc công bố thông tin trên thị trường chứng khoán.

12.2. Công Ty Hợp Nhất phải tiến hành thủ tục công bố thông tin liên quan đến việc hình thành pháp nhân mới đến các cơ quan Nhà nước có liên quan theo quy định về công bố thông tin trên thị trường chứng khoán.

ĐIỀU 13. ĐIỀU KHOẢN CHUNG

13.1. Hợp đồng này sẽ thay thế mọi kết quả thoả thuận, đàm phán, biên bản ghi nhớ trước đây giữa các Bên liên quan đến Giao Dịch Hợp Nhất theo Hợp đồng này. Các kết quả thoả thuận, đàm phán, biên bản ghi nhớ này sẽ chấm dứt hiệu lực từ ngày Hợp đồng này có hiệu lực.

13.2. Nếu bất kỳ điều khoản nào của Hợp Đồng này bị cơ quan nhà nước có thẩm quyền tuyên bố là vô hiệu hoặc trái quy định của pháp luật hoặc không có hiệu lực thì hành vi bất kỳ lý do gì, điều khoản đó sẽ bị loại ra khỏi Hợp đồng với điều kiện là việc loại ra đó không ảnh hưởng nghiêm trọng đến hoặc làm thay đổi cơ bản nội dung Hợp đồng này. Các Bên sẽ đàm phán trên tinh thần hợp tác để thoả thuận lại các điều khoản này. Các vấn đề chưa được quy định trong Hợp đồng này sẽ được Các Bên xử lý theo thoả thuận giữa Các Bên hoặc theo quy định của pháp luật.

13.3. Không Bên nào được chuyển giao hoặc uỷ quyền thực hiện toàn bộ hoặc một phần các quyền, lợi ích, hoặc nghĩa vụ phát sinh từ Hợp đồng này hoặc liên quan tới Hợp đồng này mà không được đồng ý trước bằng văn bản của Bên kia. Hợp đồng này sẽ có giá trị ràng buộc và có hiệu

lực đối với Các Bên trong Hợp đồng này và những bên kế thừa hoặc nhận chuyển nhượng được phép.

13.4. Tất cả các thông báo và liên lạc khác dưới đây phải được lập thành văn bản và sẽ được coi là đã được chuyển đến nếu được gửi với tư cách cá nhân hoặc gửi bằng dịch vụ chuyển phát thương mại, hoặc gửi qua máy fax (có chứng từ xác nhận) cho Các Bên theo các địa chỉ hoặc số fax (hoặc theo địa chỉ hoặc số fax khác cho một Bên được ghi rõ trong một thông báo bằng văn bản):

- **Gửi cho Bên A:**

Địa chỉ:

Điện thoại:

Người liên hệ:

- **Gửi cho Bên B:**

Địa chỉ:

Điện thoại:

Người liên hệ:

13.5. Mọi sửa đổi, bổ sung đối với Hợp đồng này phải được lập bằng văn bản; được các cấp có thẩm quyền của Các Bên thông qua và thực hiện ký kết theo quy định của pháp luật.

13.6. Các phụ lục đính kèm Hợp đồng này là một phần không tách rời của Hợp đồng.

13.7. Hợp đồng này làm thành (.....) bản gốc có giá trị pháp lý như nhau, Mỗi Bên giữ (.....) bản để thực hiện.

ĐỀ GHI NHẬN CÁC THỎA THUẬN TRONG HỢP ĐỒNG NÀY, đại diện của Các Bên ký kết một cách hợp lệ vào ngày được ghi tại trang đầu tiên của Hợp đồng này.

ĐẠI DIỆN

**CÔNG TY CỔ PHẦN THAN CỘC
SÁU - VINACOMIN**

GIÁM ĐỐC

ĐẠI DIỆN

**CÔNG TY CỔ PHẦN THAN ĐÈO NAI -
VINACOMIN**

GIÁM ĐỐC

NGUYỄN VĂN THUẤN

ĐẶNG THANH BÌNH

PHỤ LỤC 03
DỰ THẢO ĐIỀU LỆ CÔNG TY SAU HỢP NHẤT

TẬP ĐOÀN CÔNG NGHIỆP THAN - KHOÁNG SẢN VIỆT NAM
CÔNG TY CỔ PHẦN THAN ĐÈO NAI - CỘC SÁU - TKV

-----o0o-----

Logo

ĐIỀU LỆ
TỔ CHỨC VÀ HOẠT ĐỘNG
CÔNG TY CỔ PHẦN THAN
ĐÈO NAI-CỘC SÁU - TKV

Ngàytháng....năm

Cám Phá, ngày tháng năm 2023

**ĐIỀU LỆ
TỔ CHỨC VÀ HOẠT ĐỘNG**

PHẦN MỞ ĐẦU

1. Công ty cổ phần Than Đèo Nai-Cộc sáu - TKV (dưới đây gọi là "Công ty") được thành lập theo Luật doanh nghiệp số 59/2020/QH14 trên cơ sở hợp nhất 2 Công ty: Công ty cổ phần Than Cộc Sáu – Vinacomín và Công ty cổ phần Than Đèo Nai – Vinacomín.
2. Điều lệ tổ chức và hoạt động của Công ty được xây dựng trên cơ sở:
 - Luật Doanh nghiệp số 59/2020/QH14 đã được Quốc hội nước Cộng hòa Xã hội Chủ nghĩa Việt Nam khóa XIV thông qua ngày 17/6/2020;
 - Luật Chứng khoán số 54/2019/QH14 đã được Quốc hội nước Cộng hòa Xã hội Chủ nghĩa Việt Nam khóa XIV thông qua ngày 26/11/2019;
 - Nghị định số 155/2020/NĐ-CP Quy định chi tiết thi hành một số điều của Luật Chứng khoán đã được Chính phủ nước Cộng hòa Xã hội Chủ nghĩa Việt Nam ban hành ngày 31/12/2020;
 - Điều lệ mẫu áp dụng cho các công ty đại chúng ban hành kèm theo thông tư số 116/2020/TT-BTC ngày 31/12/2020 của Bộ Tài chính quy định về quản trị công ty áp dụng đối với công ty đại chúng.
3. Điều lệ này được thông qua theo Nghị quyết Đại hội đồng cổ đông bất thường của các công ty tham gia hợp nhất: Công ty cổ phần Than Cộc Sáu - Vinacomín thông qua vào ngày 29/12/2023; Công ty cổ phần Than Đèo Nai - Vinacomín thông qua ngày 28/12/2023;
4. Điều lệ này là cơ sở pháp lý cho mọi hoạt động của Công ty. Các quy định của Công ty, Nghị quyết của Đại hội đồng cổ đông và Hội đồng quản trị khi được thông qua một cách hợp lệ, phù hợp với luật pháp và Điều lệ này, sẽ là những quy tắc và quy định ràng buộc để tiến hành các hoạt động kinh doanh.

**CHƯƠNG I
ĐỊNH NGHĨA CÁC THUẬT NGỮ TRONG ĐIỀU LỆ**

Điều 1. Giải thích từ ngữ, thuật ngữ trong Điều lệ

1. Trong Điều lệ này, những thuật ngữ dưới đây được hiểu như sau:
 - a) "Công ty" có nghĩa là Công ty cổ phần Than Đèo Nai-Cộc Sáu - TKV được thành lập trên cơ sở hợp nhất Công ty cổ phần Than Cộc Sáu – Vinacomín và Công ty cổ phần Than Đèo Nai – Vinacomín; là công ty con của Tập đoàn Công nghiệp Than - Khoáng sản Việt Nam;
 - b) "Hội đồng" có nghĩa là Hội đồng quản trị của Công ty được viết tắt là "Hội đồng quản trị";
 - c) "Địa bàn kinh doanh" có nghĩa là phạm vi địa lý thực hiện các hoạt động kinh doanh của Công ty, bao gồm trong và ngoài lãnh thổ Việt Nam;

d) “Vốn điều lệ” là tổng mệnh giá cổ phần đã bán hoặc được đăng ký mua khi thành lập Công ty và theo quy định tại Điều 6 Điều lệ này;

đ) “Vốn có quyền biểu quyết” là vốn cổ phần, theo đó người sở hữu có quyền biểu quyết về những vấn đề thuộc thẩm quyền quyết định của Đại hội đồng cổ đông;

e) “Luật Doanh nghiệp” là Luật Doanh nghiệp số 59/2020/QH14 được Quốc hội nước Cộng hòa Xã hội Chủ nghĩa Việt Nam thông qua ngày 17 tháng 6 năm 2020;

f) “Luật Chứng khoán” là Luật Chứng khoán số 54/2019/QH14 được Quốc hội nước Cộng hòa Xã hội Chủ nghĩa Việt Nam thông qua ngày 26 tháng 11 năm 2019;

g) “Ngày thành lập” có nghĩa là ngày Công ty được cấp Giấy chứng nhận đăng ký doanh nghiệp (giấy chứng nhận đăng ký kinh doanh và các giấy tờ có giá trị tương đương) lần đầu;

h) “Pháp luật” có nghĩa là tất cả các văn bản quy phạm pháp luật được quy định tại Luật ban hành văn bản quy phạm pháp luật;

i) “Người quản lý doanh nghiệp” là người quản lý công ty, bao gồm Chủ tịch Hội đồng quản trị, thành viên Hội đồng quản trị, Giám đốc và cá nhân giữ chức danh quản lý khác theo quy định tại Điều lệ này;

j) “Người điều hành doanh nghiệp” là Giám đốc, Phó giám đốc, Kế toán trưởng và người điều hành khác theo quy định của Điều lệ này;

k) “Người có liên quan” là các cá nhân hoặc tổ chức được quy định tại Khoản 23 Điều 4 của Luật Doanh nghiệp; Khoản 46 Điều 4 của Luật Chứng khoán;

l) “Cổ đông” là cá nhân, tổ chức sở hữu ít nhất một cổ phần của Công ty

n) “Cổ đông lớn” là cổ đông được quy định tại Khoản 18 Điều 4 Luật Chứng khoán.

o) “Cổ tức” là khoản lợi nhuận ròng được trả cho mỗi cổ phần bằng tiền mặt hoặc bằng tài sản khác từ nguồn lợi nhuận còn lại của Công ty sau khi đã thực hiện nghĩa vụ về tài chính;

p) “Thời hạn hoạt động” có nghĩa là thời hạn hoạt động của Công ty được quy định tại Điều 2 của Điều lệ này và thời gian gia hạn (nếu có) được thông qua bằng một nghị quyết của Đại hội đồng cổ đông;

q) “Sở giao dịch chứng khoán” là Sở giao dịch chứng khoán Việt Nam và các công ty con.

r) “Việt Nam” có nghĩa là nước Cộng hòa Xã hội Chủ nghĩa Việt Nam.

2. Trong Điều lệ này, bất kỳ một tham chiếu nào tới bất kỳ một điều khoản hoặc văn bản nào sẽ bao gồm cả những sửa đổi hoặc văn bản thay thế chúng. Trường hợp các văn bản pháp quy điều chỉnh các nội dung liên quan đến Điều lệ này bị sửa đổi, bổ sung, thay thế thì những nội dung liên quan trong Điều lệ này sẽ được thực hiện theo nội dung sửa đổi, bổ sung, thay thế của văn bản pháp quy đó. Đại hội đồng cổ đông lần gần nhất sau đó phải sửa lại Điều lệ cho phù hợp.

3. Các tiêu đề (chương, điều của Điều lệ này) được sử dụng nhằm thuận tiện cho việc hiểu nội dung và không ảnh hưởng tới nội dung của Điều lệ này.

4. Các từ hoặc thuật ngữ được định nghĩa trong Luật Doanh nghiệp và Luật Chứng khoán (nếu không mâu thuẫn với chủ thể hoặc ngữ cảnh) sẽ có nghĩa tương tự trong Điều lệ này.

CHƯƠNG II
TÊN, HÌNH THỨC, TRỤ SỞ, CHI NHÁNH, VĂN PHÒNG ĐẠI DIỆN, ĐỊA ĐIỂM KINH DOANH, THỜI HẠN HOẠT ĐỘNG VÀ NGƯỜI ĐẠI DIỆN THEO PHÁP LUẬT CỦA CÔNG TY

Điều 2. Tên, hình thức, trụ sở, chi nhánh, văn phòng đại diện và thời hạn hoạt động của Công ty

1. Tên Công ty:

a) Tên tiếng Việt: CÔNG TY CỔ PHẦN THAN ĐÈO NAI-CỘC SÁU - TKV

b) Tên tiếng Anh: ĐEO NAI-COC SAU COAL JOINT STOCK COMPANY.

c) Tên giao dịch: CÔNG TY CỔ PHẦN THAN ĐÈO NAI-CỘC SÁU - TKV

d) Tên viết tắt: THAN ĐÈO NAI-CỘC SÁU

2. Công ty có biểu tượng riêng như sau:

3. Hình thức của Công ty:

Công ty là công ty cổ phần có tư cách pháp nhân phù hợp với pháp luật hiện hành của Việt Nam.

4. Công ty là công ty con của Tập đoàn Công nghiệp Than - Khoáng sản Việt Nam do Tập đoàn chi phối thông qua tỷ lệ nắm giữ cổ phần chi phối tại Công ty, thông qua thương hiệu của Tập đoàn hoặc thông qua các quyền chi phối khác theo quy định của pháp luật và quy chế quản lý nội bộ của Tập đoàn.

Tài nguyên, trữ lượng than do Công ty đang khai thác là tài sản thuộc sở hữu Nhà nước giao cho Tập đoàn Công nghiệp Than - Khoáng sản Việt Nam là đại diện chủ sở hữu Nhà nước thống nhất quản lý và không tính vào giá trị tài sản của Công ty. Tập đoàn Công nghiệp Than - Khoáng sản Việt Nam giao cho Công ty quản lý tài nguyên, trữ lượng than này và hằng năm Công ty khai thác than cho Tập đoàn theo Hợp đồng kinh tế về việc phối hợp kinh doanh giữa Tập đoàn và Công ty.

5. Công ty được phép sử dụng nhãn hiệu "TKV" và "VINACOMIN" của Tập đoàn Công nghiệp Than - Khoáng sản Việt Nam ở tên gọi của Công ty bằng tiếng Việt và tiếng Anh theo Quy chế sử dụng nhãn hiệu của Tập đoàn Công nghiệp Than - Khoáng sản Việt Nam và quy định của pháp luật;

Ngoài các quy định trong Điều lệ này, Công ty có trách nhiệm thực hiện các quyền và nghĩa vụ của công ty con đối với Tập đoàn Công nghiệp Than - Khoáng sản Việt Nam theo Điều lệ của Tập đoàn và các quy chế quản lý trong nội bộ Tập đoàn mà Công ty là một thành viên.

6. Trụ sở đăng ký của Công ty:

- Địa chỉ: Số 42, phố Kim Đồng, phường Cẩm Tây, thành phố Cẩm Phả, tỉnh Quảng Ninh.

- Điện thoại: 02033864251

- Fax: 02033863942

- E-mail:

- Website:

7. Công ty có thể thành lập chi nhánh và văn phòng đại diện tại địa bàn kinh doanh để thực hiện các mục tiêu hoạt động của Công ty phù hợp với Nghị quyết của Hội đồng quản trị và trong phạm vi luật pháp cho phép.

8. Trừ khi chấm dứt hoạt động trước thời hạn quy định tại Khoản 2 Điều 58 Điều lệ này, thời hạn hoạt động của Công ty là không xác định thời hạn (vô thời hạn) kể từ ngày Công ty được thành lập.

Điều 3. Người đại diện theo pháp luật của Công ty

Công ty có 01 Người đại diện theo pháp luật là Giám đốc Công ty. Người đại diện theo pháp luật của Công ty là cá nhân đại diện cho Công ty thực hiện các quyền và nghĩa vụ phát sinh từ giao dịch của Công ty, đại diện cho Công ty với tư cách người yêu cầu giải quyết việc dân sự, nguyên đơn, bị đơn, người có quyền lợi, nghĩa vụ liên quan trước trọng tài, tòa án và các quyền và nghĩa vụ khác theo quy định hiện hành của pháp luật và Điều lệ này.

CHƯƠNG III

MỤC TIÊU, PHẠM VI KINH DOANH VÀ HOẠT ĐỘNG CỦA CÔNG TY

Điều 4. Mục tiêu và ngành, nghề kinh doanh của Công ty

1. Mục tiêu hoạt động của Công ty là tối đa hoá các khoản lợi nhuận hợp lý cho Công ty, tăng lợi tức cho các cổ đông, đóng góp cho Ngân sách Nhà nước, đảm bảo quyền lợi cho người lao động và không ngừng phát triển Công ty ngày càng lớn mạnh.

2. Ngành nghề kinh doanh của Công ty:

a) Tại thời điểm hợp nhất, ngành nghề kinh doanh của công ty bao gồm

TT	Tên ngành	Mã ngành
1	Khai thác và thu gom than cứng	0510
2	Khai thác và thu gom than non	0520
3	Khai thác quặng sắt	0710
4	Khai thác quặng kim loại khác không chứa sắt	0722
5	Khai thác đá, cát, sỏi, đất sét	0810
6	Khai thác và thu gom than bùn	0892
7	Hoạt động dịch vụ hỗ trợ khai khoáng khác	0990
8	Nuôi trồng thủy sản biển	0321
9	Sản xuất đồ uống không cồn, nước khoáng	1104
10	Sản xuất săm, lốp cao su; đắp và tái chế lốp cao su	2211
11	Sản xuất sản phẩm khác từ cao su	2219
12	Sản xuất vật liệu xây dựng từ đất sét	2392
13	Sản xuất các cấu kiện kim loại	2511
14	Rèn, đập, ép và cán kim loại; luyện bột kim loại	2591
15	Gia công cơ khí; xử lý và tráng phủ kim loại	2592
16	Sản xuất máy khai thác mỏ và xây dựng	2824
17	Sửa chữa các sản phẩm kim loại đúc sẵn	3311
18	Sửa chữa máy móc, thiết bị	3312

19	Sửa chữa thiết bị điện tử và quang học	3313
20	Sửa chữa thiết bị điện	3314
21	Sửa chữa và bảo dưỡng phương tiện vận tải (trừ ô tô, mô tô, xe máy và xe có động cơ khác)	3315
22	Sửa chữa thiết bị khác	3319
23	Lắp đặt máy móc và thiết bị công nghiệp;	3320
24	Truyền tải và phân phối điện	3512
25	Khai thác, xử lý và cung cấp nước	3600
26	Thoát nước và xử lý nước thải	3700
27	Xây dựng nhà để ở	4101
28	Xây dựng nhà không để ở	4102
29	Xây dựng công trình đường sắt	4211
30	Xây dựng công trình đường bộ	4212
31	Xây dựng công trình thủy	4291
32	Xây dựng công trình khai khoáng	4292
33	Xây dựng công trình chế biến, chế tạo	4293
34	Xây dựng công trình kỹ thuật dân dụng khác	4299
35	Phá dỡ	4311
36	Chuẩn bị mặt bằng	4312
37	Lắp đặt hệ thống điện	4321
38	Bảo dưỡng, sửa chữa ô tô và xe có động cơ khác	4520
39	Buôn bán vật liệu, thiết bị lắp đặt khác trong xây dựng	4663
40	Vận tải hàng hóa đường sắt	4912
41	Vận tải hành khách đường bộ trong nội thành, ngoại thành (trừ vận tải bằng xe buýt)	4931
42	Vận tải hàng hóa bằng đường bộ	4933
43	Vận tải hàng hoá đường thủy nội địa	5022
44	Kho bãi và lưu giữ hàng hóa	5210
45	Hoạt động dịch vụ hỗ trợ trực tiếp cho vận tải đường thủy - Quản lý khai thác cảng và bến thủy nội địa	5222
46	Dịch vụ lưu trú ngắn ngày	5510
47	Nhà hàng và các dịch vụ ăn uống, phục vụ lưu động	5610
48	Cung cấp dịch vụ ăn uống theo hợp đồng không thường xuyên với khách hàng	5621
49	Kinh doanh bất động sản, quyền sử dụng đất thuộc chủ sở hữu, chủ sử dụng hoặc đi thuê. Chi tiết: Cho thuê điều hành, quản lý nhà và đất không để ở.	6810

50	Cho thuê máy móc, thiết bị và đồ dùng hữu hình khác không kèm người điều khiển.	7730
----	---	------

b) Công ty có thể bổ sung các ngành nghề kinh doanh khác phù hợp với quy định của pháp luật và được Đại hội đồng cổ đông Công ty thông qua.

Điều 5. Phạm vi kinh doanh và hoạt động của Công ty

1. Công ty được phép tiến hành hoạt động kinh doanh theo các ngành nghề quy định tại Điều lệ này đã đăng ký, thông báo thay đổi nội dung đăng ký với cơ quan đăng ký kinh doanh và đã công bố trên Cổng thông tin đăng ký doanh nghiệp quốc gia.

2. Công ty có thể tiến hành hoạt động kinh doanh trong các lĩnh vực khác được pháp luật cho phép và được Đại hội đồng cổ đông thông qua.

CHƯƠNG IV VỐN ĐIỀU LỆ, CỔ PHẦN

Điều 6. Vốn điều lệ, cổ phần

1. Vốn điều lệ:

a) Vốn điều lệ của Công ty là 619.352.020.000 VNĐ (bằng chữ: Sáu trăm mười chín tỷ, ba trăm năm mươi hai triệu, không trăm hai mươi nghìn đồng). Vốn điều lệ của Công ty được chia thành 61.935.202 cổ phần với mệnh giá là 10.000 VNĐ/cổ phần.

b) Công ty có thể thay đổi mức vốn điều lệ (tăng, giảm vốn điều lệ) khi được Đại hội đồng cổ đông thông qua và phù hợp với các quy định của pháp luật.

2. Cổ phần:

a) Các cổ phần của Công ty vào ngày thông qua Điều lệ này đều là cổ phần phổ thông. Các quyền và nghĩa vụ của cổ đông nắm giữ từng loại cổ phần được quy định tại Điều 11, Điều 12 của Điều lệ này;

Cổ phần phổ thông được dùng làm tài sản cơ sở để phát hành chứng chỉ lưu ký không có quyền biểu quyết được gọi là cổ phần phổ thông cơ sở. Chứng chỉ lưu ký không có quyền biểu quyết có lợi ích kinh tế và nghĩa vụ tương ứng với cổ phần phổ thông cơ sở, trừ quyền biểu quyết.

b) Công ty có thể phát hành các loại cổ phần ưu đãi khác sau khi có sự chấp thuận của Đại hội đồng cổ đông và phù hợp với các quy định của pháp luật;

c) Cổ phần phổ thông không thể chuyển đổi thành cổ phần ưu đãi. Cổ phần ưu đãi có thể chuyển đổi thành cổ phần phổ thông khi được Đại hội đồng cổ đông thông qua;

d) Chào bán cổ phần:

- Chào bán cổ phần là việc Công ty tăng thêm số lượng cổ phần được quyền chào bán và bán các cổ phần đó trong quá trình hoạt động để tăng vốn điều lệ;

- Chào bán cổ phần để tăng vốn điều lệ được thực hiện theo một trong các hình thức quy định tại Khoản 2, Điều 123 Luật Doanh nghiệp gồm:

(i) Chào bán cho các cổ đông hiện hữu.

(ii) Chào bán ra công chúng.

(iii) Chào bán cổ phần riêng lẻ.

- Việc chào bán cổ phần của Công ty thực hiện theo các quy định tại các Điều 123, 124, 125 của Luật Doanh nghiệp và quy định của pháp luật về chứng khoán;

đ) Bán cổ phần

Hội đồng quản trị quyết định thời điểm, phương thức và giá bán cổ phần. Giá bán cổ phần không được thấp hơn giá thị trường tại thời điểm chào bán hoặc giá trị được ghi trong sổ sách của cổ phần tại thời điểm gần nhất, trừ trường hợp quy định tại điều 126 Luật Doanh nghiệp phải được Đại hội đồng cổ đông chấp thuận.

e) Mua lại cổ phần

Theo quyết định của Đại hội đồng cổ đông, Công ty có thể mua lại không quá 30% tổng số cổ phần phổ thông đã bán theo quy định tại Điều 133 Luật Doanh nghiệp. Cổ phần được Công ty mua lại theo quy định tại Điều 132, 133 Luật Doanh nghiệp được coi là cổ phần chưa bán (cổ phiếu quỹ) theo quy định tại Khoản 4, Điều 112 Luật Doanh nghiệp. HĐQT có thể chào bán theo những cách thức phù hợp với quy định của Điều lệ này và Luật Chứng khoán và văn bản hướng dẫn liên quan. Trường hợp HĐQT không thực hiện chào bán, Công ty phải làm thủ tục điều chỉnh giám vốn điều lệ tương ứng với tổng giá trị mệnh giá các cổ phần được Công ty mua lại trong thời hạn 10 ngày, kể từ ngày hoàn thành việc thanh toán mua lại cổ phần, trừ trường hợp pháp luật về chứng khoán có quy định khác.

g) Công ty có thể phát hành các loại chứng khoán khác khi được Đại hội đồng cổ đông nhất trí thông qua bằng văn bản và phù hợp với quy định của pháp luật về chứng khoán và thị trường chứng khoán.

3. Tỷ lệ sở hữu cổ phần có quyền biểu quyết của Công ty đối với nhà đầu tư nước ngoài nhỏ hơn hoặc bằng 35% tổng số cổ phần có quyền biểu quyết của Công ty.

Điều 7. Chứng nhận cổ phiếu

1. Cổ đông của Công ty được cấp chứng nhận cổ phiếu tương ứng với số cổ phần và loại cổ phần sở hữu trong trường hợp cổ đông chưa thực hiện lưu ký cổ phần tại Trung tâm Lưu ký chứng khoán Việt Nam

2. Cổ phiếu là loại chứng chỉ do Công ty phát hành, bút toán ghi sổ hoặc dữ liệu điện tử xác nhận quyền và lợi ích hợp pháp của người sở hữu đối với một phần vốn cổ phần của Công ty. Cổ phiếu phải có đầy đủ các nội dung theo quy định tại Khoản 1, Điều 121 của Luật Doanh nghiệp. Liên quan tới cổ phần ưu đãi, ngoài các quy định nêu trên thì chứng nhận cổ phiếu còn phải nêu rõ các hình thức ưu đãi của cổ phần đó và/hoặc các nội dung khác theo quy định của Điều 116, Điều 117 và Điều 118 Luật Doanh nghiệp

3. Trong thời hạn 30 ngày kể từ ngày nộp đầy đủ hồ sơ đề nghị chuyển quyền sở hữu cổ phần theo quy định của Công ty hoặc trong thời hạn hai tháng (hoặc có thể lâu hơn theo điều khoản phát hành quy định) kể từ ngày thanh toán đầy đủ tiền mua cổ phần theo như quy định tại phương án phát hành cổ phiếu của Công ty, người sở hữu số cổ phần sẽ được cấp chứng nhận cổ phiếu. Người sở hữu cổ phần không phải trả cho Công ty chi phí in chứng nhận cổ phiếu hoặc bất kỳ một khoản phí gì.

4. Trường hợp cổ phiếu bị mất, bị hư hỏng hoặc bị hủy hoại dưới hình thức khác thì cổ đông được Công ty cấp lại cổ phiếu theo đề nghị của cổ đông đó với điều kiện phải đưa ra bằng chứng về việc sở hữu cổ phần và thanh toán mọi chi phí liên quan cho Công ty. Đề nghị của cổ đông phải bao gồm các nội dung sau đây:

- a) Thông tin về cổ phiếu đã bị mất, bị hư hỏng hoặc bị hủy hoại dưới hình thức khác;
- b) Cam kết chịu trách nhiệm về những tranh chấp phát sinh từ việc cấp lại cổ phiếu mới.

Điều 8. Chứng chỉ chứng khoán

1. Chứng chỉ trái phiếu hoặc các chứng chỉ chứng khoán khác của Công ty (trừ các thư chào bán, các chứng chỉ tạm thời và các tài liệu tương tự), sẽ được phát hành có dấu của Công ty và chữ ký mẫu của đại diện theo pháp luật của Công ty, trừ trường hợp mà các điều khoản và điều kiện phát hành quy định khác.

2. Sổ đăng ký cổ đông:

a) Công ty lập và lưu giữ sổ đăng ký cổ đông từ ngày được cấp Giấy chứng nhận đăng ký doanh nghiệp. Cổ đông phổ thông và cổ đông ưu đãi khác có thể được đăng ký vào các sổ khác nhau. Sổ đăng ký cổ đông ít nhất phải có các nội dung sau:

- Tên, trụ sở chính của Công ty.
- Tổng số cổ phần được quyền chào bán, loại cổ phần được quyền chào bán và tổng số cổ phần được quyền chào bán của từng loại.
- Tổng số cổ phần đã bán của từng loại và giá trị vốn của cổ phần đã góp.
- Tên cổ đông được sắp xếp theo vần chữ cái, địa chỉ thường trú, quốc tịch, số thẻ căn cước công dân, Giấy chứng minh nhân dân, Hộ chiếu hoặc chứng thực cá nhân hợp pháp khác đối với cổ đông là cá nhân, mã số doanh nghiệp hoặc số quyết định thành lập, địa chỉ trụ sở chính đối với cổ đông là tổ chức, số lượng cổ phần từng loại của mỗi cổ đông, ngày đăng ký cổ phần.

b) Sổ đăng ký cổ đông có thể được lập và lưu trữ bằng văn bản hoặc bằng tệp dữ liệu điện tử. Sổ đăng ký cổ đông có thể được lưu trữ tại trụ sở chính của Công ty hoặc nơi khác nhưng phải thông báo bằng văn bản cho cơ quan đăng ký kinh doanh và tất cả các cổ đông biết. Các cổ đông có quyền xem xét và nhận được bản sao danh sách cổ đông Công ty trong giờ làm việc tại nơi lưu giữ sổ đăng ký cổ đông.

3. Trường hợp cổ đông có thay đổi địa chỉ thường trú thì phải thông báo kịp thời với Công ty để cập nhật vào sổ đăng ký cổ đông. Công ty không chịu trách nhiệm về việc không liên lạc được với cổ đông do không được thông báo thay đổi địa chỉ của cổ đông.

Điều 9. Chuyển nhượng cổ phần

1. Tất cả các cổ phần đều có thể được tự do chuyển nhượng trừ khi Điều lệ này, nghị quyết Đại hội đồng cổ đông của Công ty liên quan đến đợt phát hành và pháp luật có quy định khác. Cổ phiếu được niêm yết hoặc đăng ký giao dịch trên Sở giao dịch chứng khoán sẽ được chuyển nhượng theo các quy định của pháp luật về chứng khoán và thị trường chứng khoán.

2.2.2. Cổ phần chưa được thanh toán đầy đủ không được chuyển nhượng và hưởng các quyền lợi liên quan như quyền nhận cổ tức, quyền biểu quyết, quyền nhận cổ phiếu phát hành để tăng vốn cổ phần từ nguồn vốn chủ sở hữu, quyền mua cổ phiếu mới chào bán và các quyền lợi khác theo quy định của pháp luật.

3. Trong vòng 3 năm kể từ ngày thành lập, các cổ đông sáng lập phải cùng nhau nắm giữ ít nhất 20% tổng số cổ phần phổ thông của Công ty tại thời điểm đăng ký doanh nghiệp. Cổ đông sáng lập có quyền tự do chuyển nhượng cổ phần phổ thông của mình cho cổ đông sáng lập khác. Trường hợp chuyển nhượng số cổ phần này cho những người không phải là cổ đông sáng lập thì cần phải có sự đồng ý của Đại hội đồng cổ đông. Trong trường hợp này, cổ đông dự định chuyển nhượng cổ phần không có quyền biểu quyết về việc chuyển nhượng các cổ phần đó và người nhận chuyển nhượng đương nhiên trở thành cổ đông sáng lập của Công ty.

4. Trừ khi Hội đồng quản trị có quy định khác (phù hợp với quy định của Luật doanh nghiệp), tất cả các cổ phần chuyển nhượng đều có thể thực hiện thông qua việc chuyển nhượng bằng văn bản theo cách thông thường, hoặc theo bất kỳ cách nào mà HĐQT có thể chấp nhận. Cổ phiếu đã niêm yết hoặc đăng ký giao dịch phải được chuyển nhượng thông qua Sở giao dịch chứng khoán phù hợp với các quy định của Ủy ban chứng khoán Nhà nước và Sở giao dịch chứng khoán. Giấy tờ chuyển nhượng phải được bên chuyển nhượng và bên nhận chuyển nhượng hoặc đại diện uỷ quyền của họ ký. Bên chuyển nhượng vẫn là người sở hữu cổ phần có liên quan cho đến khi tên của người nhận chuyển nhượng được đăng ký vào sổ đăng ký cổ đông (trừ trường hợp bên chuyển nhượng ủy quyền cho bên nhận chuyển nhượng tham dự Đại hội cổ đông diễn ra trong thời gian đó theo quy định tại Luật doanh nghiệp).

5. Trong trường hợp cổ đông cá nhân bị chết hoặc được cơ quan nhà nước có thẩm quyền tuyên bố là mất tích, những người thừa kế hoặc những người quản lý tài sản của người chết, người mất tích sẽ được Công ty thừa nhận là người (hoặc những người) duy nhất có quyền hoặc hưởng lợi đối với cổ phần, nhưng quy định này không giải tỏa tài sản của cổ đông đã chết, đã mất tích khỏi mọi trách nhiệm gắn liền với bất kỳ cổ phần nào mà người đó nắm giữ. Trường hợp cổ phần của cổ đông bị chết, mất tích mà không có người thừa kế; người thừa kế từ chối nhận thừa kế hoặc bị truất quyền thừa kế thì số cổ phần đó được giải quyết theo quy định của pháp luật dân sự.

6. Cổ đông có quyền tặng cho một phần hoặc toàn bộ cổ phần của mình tại Công ty cho cá nhân, tổ chức khác; sử dụng cổ phần để trả nợ. Trường hợp này, cá nhân, tổ chức được tặng cho hoặc nhận trả nợ bằng cổ phần sẽ là cổ đông của Công ty.

7. Trường hợp cổ đông chuyển nhượng một số cổ phần thì cổ phiếu cũ bị hủy bỏ và Công ty phát hành cổ phiếu mới ghi nhận số cổ phần đã chuyển nhượng và số cổ phần còn lại.

8. Cá nhân, tổ chức nhận cổ phần trong các trường hợp quy định tại Điều này chỉ trở thành cổ đông công ty từ thời điểm các thông tin của họ quy định tại khoản 2 Điều 122 của Luật doanh nghiệp được ghi đầy đủ vào sổ đăng ký cổ đông.

Điều 10. Thu hồi và thanh toán mua cổ phần

1. Trường hợp cổ đông không thanh toán đầy đủ và đúng hạn số tiền phải trả mua cổ phần, Hội đồng quản trị thông báo và có quyền yêu cầu cổ đông đó thanh toán số tiền còn lại cùng với lãi suất trên khoản tiền đó và những chi phí phát sinh do việc không thanh toán đầy đủ gây ra cho Công ty theo quy định.

2. Thông báo thanh toán nêu trên phải ghi rõ thời hạn thanh toán mới (tối thiểu là bảy (07) ngày kể từ ngày gửi thông báo), địa điểm thanh toán và thông báo phải ghi rõ trường hợp không thanh toán theo đúng yêu cầu, số cổ phần chưa thanh toán hết sẽ bị thu hồi.

3. Hội đồng quản trị có quyền thu hồi các cổ phần chưa thanh toán đầy đủ và đúng hạn trong trường hợp các yêu cầu trong thông báo nêu trên không được thực hiện.

4. Nếu sau thời hạn quy định, cổ đông chưa thanh toán hoặc chỉ thanh toán được một phần số cổ phần đã đăng ký mua thì thực hiện như sau:

a) Cổ đông chưa thanh toán toàn bộ số cổ phần đã đăng ký mua sẽ đương nhiên không còn là cổ đông của Công ty và không được chuyển nhượng quyền mua cổ phần đó cho người khác;

b) Cổ đông chỉ thanh toán một phần số cổ phần đã đăng ký mua sẽ có quyền biểu quyết, nhận lợi tức và các quyền khác tương ứng với số cổ phần đã thanh toán; không được chuyển nhượng quyền mua số cổ phần chưa thanh toán cho người khác;

c) Số cổ phần chưa thanh toán được coi là cổ phần chưa bán và Hội đồng quản trị có quyền thu hồi các cổ phần chưa thanh toán đầy đủ và đúng hạn trong trường hợp các yêu cầu trong thông báo nêu tại Khoản 2 Điều này không được thực hiện và quyết định phương án xử lý tiếp theo.

5. Cổ phần bị thu hồi được coi là các cổ phần được quyền chào bán theo quy định tại Khoản 3 Điều 112 Luật doanh nghiệp. Hội đồng quản trị có thể trực tiếp hoặc ủy quyền bán, tái phân phối hoặc giải quyết cho người đã sở hữu cổ phần bị thu hồi hoặc các đối tượng khác theo những điều kiện và cách thức mà Hội đồng quản trị thấy là phù hợp.

6. Cổ đông nắm giữ cổ phần bị thu hồi do chưa thanh toán hoặc chưa thanh toán đủ số cổ phần đã đăng ký sẽ phải từ bỏ tư cách cổ đông đối với những cổ phần đó, nhưng vẫn phải thanh toán tất cả các khoản tiền có liên quan cộng với tiền lãi (tính theo lãi suất tiền gửi không kỳ hạn VNĐ tại ngân hàng mà Công ty mở tài khoản) vào thời điểm thu hồi theo quyết định của Hội đồng quản trị kể từ ngày thu hồi cho đến ngày thực hiện thanh toán. Hội đồng quản trị có toàn quyền quyết định việc cưỡng chế thanh toán toàn bộ giá trị cổ phiếu vào thời điểm thu hồi hoặc có thể miễn giảm thanh toán một phần hoặc toàn bộ số tiền đó.

7. Thông báo thu hồi sẽ được gửi đến người nắm giữ cổ phần bị thu hồi trước thời điểm thu hồi. Việc thu hồi vẫn có hiệu lực kể cả trong trường hợp có sai sót hoặc bất cẩn trong việc gửi thông báo.

8. Cổ đông chưa thanh toán hoặc chưa thanh toán đủ số cổ phần đã đăng ký mua phải chịu trách nhiệm tương ứng với tổng giá trị mệnh giá cổ phần đã đăng ký mua đối với các nghĩa vụ tài chính của công ty phát sinh cho đến khi cổ phần bị thu hồi.

CHƯƠNG V CƠ CẤU TỔ CHỨC, QUẢN TRỊ VÀ KIỂM SOÁT

Điều 11. Cơ cấu tổ chức, quản trị và kiểm soát của Công ty

Cơ cấu tổ chức quản lý, quản trị và kiểm soát của Công ty bao gồm:

1. Đại hội đồng cổ đông là cơ quan quyết định cao nhất của Công ty;
2. Hội đồng quản trị do Đại hội đồng cổ đông bầu ra, là cơ quan quản lý Công ty, có toàn quyền nhân danh Công ty để quyết định, thực hiện các quyền và nghĩa vụ của Công ty không thuộc thẩm quyền của Đại hội đồng cổ đông;
3. Giám đốc là người điều hành công việc kinh doanh hàng ngày của Công ty; chịu sự giám sát của Hội đồng quản trị và chịu trách nhiệm trước Hội đồng quản trị và trước pháp luật về việc thực hiện các quyền và nhiệm vụ được giao;
4. Ban kiểm soát do Đại hội đồng cổ đông bầu ra để thực hiện giám sát Hội đồng quản trị, Giám đốc trong việc quản lý và điều hành Công ty; chịu trách nhiệm trước Đại hội đồng cổ đông trong thực hiện các nhiệm vụ được giao.

CHƯƠNG VI CỔ ĐÔNG VÀ ĐẠI HỘI ĐỒNG CỔ ĐÔNG

Điều 12. Quyền của cổ đông

1. Cổ đông phổ thông có các quyền sau:

a) Tham dự, phát biểu trong cuộc họp Đại hội đồng cổ đông và thực hiện quyền biểu quyết trực tiếp hoặc thông qua người đại diện theo ủy quyền hoặc hình thức khác do Điều lệ công ty, pháp luật quy định. Mỗi cổ phần phổ thông có một phiếu biểu quyết;

b) Nhận cổ tức với mức theo quyết định của Đại hội đồng cổ đông;

c) Ưu tiên mua cổ phần mới tương ứng với tỷ lệ sở hữu cổ phần phổ thông của từng cổ đông trong Công ty;

d) Tự do chuyển nhượng cổ phần của mình cho người khác, trừ trường hợp quy định tại khoản 3 Điều 120, khoản 1 Điều 127 Luật Doanh nghiệp và quy định khác của pháp luật có liên quan;

đ) Xem xét, tra cứu và trích lục thông tin về tên và địa chỉ liên lạc trong danh sách cổ đông có quyền biểu quyết; yêu cầu sửa đổi thông tin không chính xác của mình;

e) Xem xét, tra cứu, trích lục hoặc sao chụp Điều lệ công ty, biên bản họp Đại hội đồng cổ đông và Nghị quyết Đại hội đồng cổ đông;

g) Khi Công ty giải thể hoặc phá sản, được nhận một phần tài sản còn lại tương ứng với tỷ lệ sở hữu cổ phần tại Công ty;

h) Yêu cầu Công ty mua lại cổ phần trong các trường hợp quy định tại Điều 132 Luật Doanh nghiệp;

i) Được đối xử bình đẳng. Mỗi cổ phần của cùng một loại đều tạo cho cổ đông sở hữu các quyền, nghĩa vụ và lợi ích ngang nhau. Trường hợp Công ty có các loại cổ phần ưu đãi, các quyền và nghĩa vụ gắn liền với các loại cổ phần ưu đãi phải được Đại hội đồng cổ đông thông qua và công bố đầy đủ cho cổ đông;

k) Được tiếp cận đầy đủ thông tin định kỳ và thông tin bất thường do Công ty công bố theo quy định của pháp luật;

l) Được bảo vệ các quyền, lợi ích hợp pháp của mình; đề nghị đình chỉ, hủy bỏ nghị quyết, quyết định của Đại hội đồng cổ đông, Hội đồng quản trị theo quy định của Luật Doanh nghiệp;

m) Các quyền khác theo quy định của pháp luật và Điều lệ này.

2. Cổ đông hoặc nhóm cổ đông sở hữu từ 05% tổng số cổ phần phổ thông trở lên có các quyền sau:

a) Yêu cầu Hội đồng quản trị thực hiện việc triệu tập họp Đại hội đồng cổ đông theo các quy định tại khoản 2, khoản 3 và khoản 4 Điều 115 và Điều 140 Luật Doanh nghiệp;

b) Xem xét, tra cứu, trích lục số biên bản và nghị quyết, quyết định của Hội đồng quản trị, báo cáo tài chính bán niên và hằng năm, báo cáo của Ban kiểm soát, hợp đồng, giao dịch phải thông qua Hội đồng quản trị và tài liệu khác, trừ tài liệu liên quan đến bí mật thương mại, bí mật kinh doanh của Công ty;

c) Yêu cầu Ban kiểm soát kiểm tra từng vấn đề cụ thể liên quan đến quản lý, điều hành hoạt động của Công ty khi xét thấy cần thiết. Yêu cầu phải bằng văn bản và phải bao gồm các nội dung sau đây: họ, tên, địa chỉ liên lạc, quốc tịch, số giấy tờ pháp lý của cá nhân đối với cổ đông là cá nhân; tên, mã số doanh nghiệp hoặc số giấy tờ pháp lý của tổ chức, địa chỉ trụ sở chính đối với cổ đông là tổ chức; số lượng cổ phần và thời điểm đăng ký cổ phần của từng cổ đông, tổng số cổ phần của cả nhóm cổ đông và tỷ lệ sở hữu trong tổng số cổ phần của Công ty; vấn đề cần kiểm tra, mục đích kiểm tra;

d) Kiến nghị vấn đề đưa vào chương trình họp Đại hội đồng cổ đông. Kiến nghị phải bằng văn bản và được gửi đến Công ty chậm nhất là 03 ngày làm việc trước ngày khai mạc. Kiến nghị phải ghi rõ tên cổ đông, số lượng từng loại cổ phần của cổ đông, vấn đề kiến nghị đưa vào chương trình họp;

đ) Các quyền khác theo quy định của pháp luật và Điều lệ này.

3. Cổ đông hoặc nhóm cổ đông sở hữu từ 10% tổng số cổ phần phổ thông trở lên có quyền đề cử người vào Hội đồng quản trị, Ban kiểm soát. Việc đề cử người vào Hội đồng quản trị và Ban kiểm soát thực hiện như sau:

a) Các cổ đông phổ thông hợp thành nhóm để đề cử người vào Hội đồng quản trị và Ban kiểm soát phải thông báo về việc hợp nhóm cho các cổ đông dự họp biết trước khi khai mạc Đại hội đồng cổ đông;

b) Căn cứ số lượng thành viên Hội đồng quản trị và Ban kiểm soát, cổ đông hoặc nhóm cổ đông quy định tại khoản này được quyền đề cử một hoặc một số người theo quyết định của Đại hội đồng cổ đông làm ứng cử viên Hội đồng quản trị và Ban kiểm soát. Trường hợp số ứng cử viên được cổ đông hoặc nhóm cổ đông đề cử thấp hơn số ứng cử viên mà họ được quyền đề cử theo quyết định của Đại hội đồng cổ đông thì số ứng cử viên còn lại do Hội đồng quản trị, Ban kiểm soát và các cổ đông khác đề cử.

Điều 13. Nghĩa vụ của cổ đông

1. Tuân thủ Điều lệ Công ty và các quy chế của Công ty; chấp hành các quyết định, nghị quyết của Đại hội đồng cổ đông và Hội đồng quản trị Công ty;

2. Tham dự các cuộc họp Đại hội đồng cổ đông và thực hiện quyền biểu quyết thông qua các hình thức sau:

a) Tham dự và biểu quyết trực tiếp tại cuộc họp;

b) Ủy quyền cho người khác tham dự và biểu quyết tại cuộc họp;

c) Tham dự và biểu quyết thông qua họp trực tuyến, bỏ phiếu điện tử hoặc hình thức điện tử khác;

d) Gửi phiếu biểu quyết đến cuộc họp thông qua thư, fax, thư điện tử.

3. Thanh toán tiền mua cổ phần đã đăng ký theo quy định; không được rút vốn đã góp bằng cổ phần phổ thông ra khỏi Công ty dưới mọi hình thức, trừ trường hợp Công ty hoặc người khác mua lại cổ phần. Trường hợp cổ đông rút một phần hoặc toàn bộ vốn cổ phần đã góp trái với quy định tại khoản này thì cổ đông đó và các thành viên Hội đồng quản trị và người đại diện theo pháp luật của Công ty phải cùng liên đới chịu trách nhiệm về các khoản nợ và nghĩa vụ tài sản khác của Công ty trong phạm vi giá trị cổ phần đã bị rút và các thiệt hại xảy ra;

4. Cung cấp địa chỉ chính xác khi đăng ký mua cổ phần;

5. Bảo mật các thông tin được Công ty cung cấp theo quy định tại Điều lệ Công ty và pháp luật; chỉ sử dụng thông tin được cung cấp để thực hiện và bảo vệ quyền và lợi ích hợp pháp của mình; nghiêm cấm phát tán hoặc sao, gửi thông tin được Công ty cung cấp cho tổ chức, cá nhân khác;

6. Hoàn thành các nghĩa vụ khác do luật pháp quy định và Điều lệ này.

7. Chịu trách nhiệm cá nhân khi nhân danh Công ty dưới mọi hình thức để thực hiện một trong các hành vi sau đây:

a) Vi phạm pháp luật;

b) Tiến hành kinh doanh và các giao dịch khác để tư lợi hoặc phục vụ lợi ích của tổ chức, cá nhân khác;

c) Thanh toán các khoản nợ chưa đến hạn trước nguy cơ tài chính có thể xảy ra đối với Công ty.

8. Cổ đông lớn có nghĩa vụ của cổ đông theo quy định của Luật doanh nghiệp, ngoài ra phải đảm bảo tuân thủ các nghĩa vụ sau:

a) Cổ đông lớn không được lợi dụng ưu thế của mình gây ảnh hưởng đến các quyền, lợi ích của Công ty và của các cổ đông khác theo quy định của pháp luật và Điều lệ Công ty.

b) Cổ đông lớn có nghĩa vụ công bố thông tin theo quy định của pháp luật.

Điều 14. Đại hội đồng cổ đông

1. Đại hội đồng cổ đông là cơ quan có thẩm quyền cao nhất của Công ty và gồm tất cả các cổ đông có quyền biểu quyết. Đại hội đồng cổ đông thường niên được tổ chức mỗi năm một (01) lần và phải họp trong thời hạn bốn (04) tháng, kể từ ngày kết thúc năm tài chính. Hội đồng quản trị quyết định gia hạn họp Đại hội đồng cổ đông thường niên trong trường hợp cần thiết, nhưng không quá sáu (06) tháng, kể từ ngày kết thúc năm tài chính. Ngoài cuộc họp thường niên, Đại hội đồng cổ đông có thể họp bất thường. Địa điểm họp Đại hội đồng cổ đông được xác định là nơi chủ tọa tham dự họp và phải ở trên lãnh thổ Việt Nam.

2. Hội đồng quản trị triệu tập họp Đại hội đồng cổ đông thường niên và lựa chọn địa điểm phù hợp. Đại hội đồng cổ đông thường niên quyết định những vấn đề theo quy định của pháp luật và Điều lệ công ty, đặc biệt thông qua báo cáo tài chính năm được kiểm toán. Trường hợp Báo cáo kiểm toán báo cáo tài chính năm của Công ty có các khoản ngoại trừ trọng yếu, ý kiến kiểm toán trái ngược hoặc từ chối, Công ty phải mời đại diện tổ chức kiểm toán được chấp thuận thực hiện kiểm toán báo cáo tài chính của Công ty dự họp Đại hội đồng cổ đông thường niên và đại diện tổ chức kiểm toán được chấp thuận nêu trên có trách nhiệm tham dự họp Đại hội đồng cổ đông thường niên của Công ty.

3. Hội đồng quản trị phải triệu tập họp Đại hội đồng cổ đông bất thường trong các trường hợp sau:

a) Hội đồng quản trị xét thấy cần thiết vì lợi ích của Công ty;

b) Số lượng thành viên Hội đồng quản trị, Ban kiểm soát còn lại ít hơn số lượng thành viên tối thiểu theo quy định của pháp luật hoặc số thành viên Hội đồng quản trị bị giảm quá một phần ba (1/3) so với tổng số thành viên Hội đồng quản trị theo quy định tại Điều lệ này;

c) Theo yêu cầu của cổ đông hoặc nhóm cổ đông quy định tại khoản 2 Điều 11 Điều lệ này; yêu cầu triệu tập họp Đại hội đồng cổ đông phải được thể hiện bằng văn bản, trong đó nêu rõ lý do và mục đích cuộc họp, có đủ chữ ký của các cổ đông liên quan hoặc văn bản yêu cầu được lập thành nhiều bản và tập hợp đủ chữ ký của các cổ đông có liên quan;

d) Theo yêu cầu của Ban kiểm soát;

e) Các trường hợp khác theo quy định của pháp luật và Điều lệ này.

4. Triệu tập họp Đại hội đồng cổ đông bất thường

a) Hội đồng quản trị phải triệu tập họp Đại hội đồng cổ đông trong thời hạn 30 ngày kể từ ngày số thành viên Hội đồng quản trị, thành viên độc lập Hội đồng quản trị hoặc thành viên Ban Kiểm soát còn lại như quy định tại điểm b khoản 3 Điều này hoặc nhận được yêu cầu quy định tại điểm c và điểm d khoản 3 Điều này;

b) Trường hợp Hội đồng quản trị không triệu tập họp Đại hội đồng cổ đông theo quy định tại điểm a khoản 4 Điều này thì trong thời hạn 30 ngày tiếp theo, Ban kiểm soát thay thế Hội đồng quản trị triệu tập họp Đại hội đồng cổ đông theo quy định tại khoản 3 Điều 140 Luật Doanh nghiệp;

c) Trường hợp Ban kiểm soát không triệu tập họp Đại hội đồng cổ đông theo quy định tại điểm b khoản 4 Điều này thì cổ đông hoặc nhóm cổ đông quy định tại điểm c khoản 3 Điều này có quyền yêu cầu đại diện Công ty triệu tập họp Đại hội đồng cổ đông theo quy định tại khoản 4 Điều 140 Luật Doanh nghiệp;

Trong trường hợp này, cổ đông hoặc nhóm cổ đông triệu tập họp Đại hội đồng cổ đông có thể đề nghị Cơ quan đăng ký kinh doanh giám sát trình tự, thủ tục triệu tập, tiến hành họp và ra quyết định của Đại hội đồng cổ đông. Tất cả chi phí cho việc triệu tập và tiến hành họp Đại hội đồng cổ đông được Công ty hoàn lại. Chi phí này không bao gồm những chi phí do cổ đông chi tiêu khi tham dự cuộc họp Đại hội đồng cổ đông, kể cả chi phí ăn ở và đi lại.

d) Thủ tục để tổ chức họp Đại hội đồng cổ đông theo quy định tại khoản 5 Điều 140 Luật Doanh nghiệp.

Điều 15. Quyền và nghĩa vụ của Đại hội đồng cổ đông

1. Đại hội đồng cổ đông có quyền và nghĩa vụ sau:

- a) Thông qua định hướng phát triển của Công ty;
- b) Quyết định loại cổ phần và tổng số cổ phần của từng loại được quyền chào bán; quyết định mức cổ tức hằng năm của từng loại cổ phần;
- c) Bầu, miễn nhiệm, bãi nhiệm thành viên Hội đồng quản trị, thành viên Ban kiểm soát;
- d) Quyết định đầu tư hoặc bán số tài sản có giá trị từ 35% tổng giá trị tài sản trở lên được ghi trong báo cáo tài chính gần nhất của Công ty;
- đ) Quyết định sửa đổi, bổ sung Điều lệ công ty;
- e) Thông qua báo cáo tài chính hằng năm;
- g) Quyết định mua lại trên 10% tổng số cổ phần đã bán của mỗi loại;
- h) Xem xét, xử lý vi phạm của thành viên Hội đồng quản trị, thành viên Ban kiểm soát gây thiệt hại cho Công ty và cổ đông Công ty;
- i) Quyết định tổ chức lại, giải thể Công ty;
- k) Quyết định ngân sách hoặc tổng mức thù lao, thưởng và lợi ích khác cho Hội đồng quản trị, Ban kiểm soát;
- l) Phê duyệt Quy chế quản trị nội bộ; Quy chế hoạt động Hội đồng quản trị; Quy chế hoạt động Ban kiểm soát;
- m) Phê duyệt danh sách công ty kiểm toán được chấp thuận; quyết định công ty kiểm toán được chấp thuận thực hiện kiểm tra hoạt động của Công ty, bãi miễn kiểm toán viên được chấp thuận khi xét thấy cần thiết;
- n) Quyền và nghĩa vụ khác theo quy định pháp luật và Điều lệ này.

2. Đại hội đồng cổ đông thảo luận và thông qua các vấn đề sau:

- a) Kế hoạch kinh doanh hằng năm của Công ty;
- b) Báo cáo tài chính hằng năm đã được kiểm toán;
- c) Báo cáo của Hội đồng quản trị về quản trị và kết quả hoạt động của Hội đồng quản trị và từng thành viên Hội đồng quản trị;
- d) Báo cáo của Ban kiểm soát về kết quả kinh doanh của Công ty, kết quả hoạt động của Hội đồng quản trị, Giám đốc.
- đ) Báo cáo tự đánh giá kết quả hoạt động của Ban kiểm soát và thành viên Ban kiểm soát;
- e) Mức cổ tức đối với mỗi cổ phần của từng loại;
- g) Số lượng thành viên Hội đồng quản trị, Ban kiểm soát;
- h) Bầu, miễn nhiệm, bãi nhiệm thành viên Hội đồng quản trị, thành viên Ban kiểm soát;

- i) Quyết định ngân sách hoặc tổng mức thù lao, thưởng và lợi ích khác đối với Hội đồng quản trị, Ban kiểm soát;
- k) Phê duyệt danh sách công ty kiểm toán được chấp thuận; quyết định công ty kiểm toán được chấp thuận thực hiện kiểm tra các hoạt động của công ty khi xét thấy cần thiết;
- l) Bổ sung và sửa đổi Điều lệ công ty;
- m) Loại cổ phần và số lượng cổ phần từng loại;
- n) Chia, tách, hợp nhất, sáp nhập hoặc chuyển đổi Công ty;
- o) Tổ chức lại và giải thể (thanh lý) Công ty và chỉ định người thanh lý;
- p) Quyết định đầu tư hoặc bán số tài sản có giá trị từ 35% tổng giá trị tài sản trở lên được ghi trong Báo cáo tài chính gần nhất của Công ty;
- q) Quyết định mua lại trên 10% tổng số cổ phần đã bán của mỗi loại;
- r) Công ty ký kết hợp đồng, giao dịch với những đối tượng được quy định tại khoản 1 Điều 167 Luật Doanh nghiệp với giá trị bằng hoặc lớn hơn 35% tổng giá trị tài sản của Công ty được ghi trong báo cáo tài chính gần nhất;
- s) Chấp thuận các giao dịch quy định tại khoản 4 Điều 293 Nghị định số 155/2020/NĐ-CP ngày 31/12/2020 của Chính phủ quy định chi tiết thi hành một số điều của Luật Chứng khoán;
- t) Phê duyệt Quy chế nội bộ về quản trị công ty, Quy chế hoạt động Hội đồng quản trị, Quy chế hoạt động Ban kiểm soát;
- u) Các vấn đề khác theo quy định của pháp luật và Điều lệ này.

3. Tất cả các nghị quyết và các vấn đề đã được đưa vào chương trình họp phải được đưa ra thảo luận và biểu quyết tại cuộc họp Đại hội đồng cổ đông.

Điều 16. Ủy quyền tham dự họp Đại hội đồng cổ đông

1. Cổ đông là cá nhân, người đại diện theo ủy quyền của cổ đông là tổ chức trực tiếp hoặc ủy quyền bằng văn bản cho một hoặc một số cá nhân, tổ chức khác dự họp Đại hội đồng cổ đông hoặc dự họp thông qua một trong các hình thức quy định tại Khoản 3 Điều 144 Luật Doanh nghiệp.

2. Việc chỉ định đại diện được ủy quyền phải được lập bằng văn bản theo mẫu của Công ty và phải có chữ ký theo quy định sau đây:

a) Trường hợp cổ đông là cá nhân là người ủy quyền thì giấy ủy quyền phải có chữ ký của cổ đông đó và cá nhân, người đại diện theo pháp luật của tổ chức được ủy quyền dự họp;

b) Trường hợp cổ đông tổ chức là người ủy quyền thì giấy ủy quyền phải có chữ ký của người đại diện theo ủy quyền, người đại diện theo pháp luật của cổ đông tổ chức và cá nhân, người đại diện theo pháp luật của tổ chức được ủy quyền dự họp;

c) Trong trường hợp khác thì giấy ủy quyền phải có chữ ký của người đại diện theo pháp luật của cổ đông và người được ủy quyền dự họp;

Người được ủy quyền dự họp Đại hội đồng cổ đông phải nộp văn bản ủy quyền khi đăng ký dự họp trước khi vào phòng họp;

3. Trường hợp luật sư thay mặt cho người ủy quyền ký giấy chỉ định đại diện, việc chỉ định người đại diện trong trường hợp này chỉ được coi là có hiệu lực nếu giấy chỉ định đại diện đó được xuất trình cùng với giấy ủy quyền cho luật sư hoặc bản sao hợp lệ của giấy ủy quyền đó (nếu trước đó chưa đăng ký với Công ty).

4. Cổ đông là tổ chức có quyền cử một hoặc một số người đại diện theo uỷ quyền thực hiện các quyền cổ đông của mình theo quy định của pháp luật; trường hợp có nhiều hơn một người đại diện theo uỷ quyền được cử thì phải xác định cụ thể số cổ phần và số phiếu bầu của mỗi người đại diện. Việc cử, chấm dứt hoặc thay đổi người đại diện theo uỷ quyền phải được thông báo bằng văn bản đến Công ty trong thời hạn sớm nhất. Thông báo phải có các nội dung chủ yếu sau đây:

a) Tên, địa chỉ thường trú, quốc tịch, số và ngày quyết định thành lập hoặc ngày được cấp Giấy chứng nhận đăng ký doanh nghiệp của cổ đông;

b) Số lượng cổ phần, loại cổ phần và ngày đăng ký cổ đông tại Công ty;

c) Họ, tên, địa chỉ thường trú, quốc tịch, số thẻ căn cước, giấy chứng minh nhân dân, hộ chiếu hoặc chứng thực cá nhân hợp pháp khác của người đại diện theo uỷ quyền;

d) Số cổ phần được uỷ quyền đại diện;

đ) Thời hạn đại diện theo uỷ quyền;

e) Họ, tên, chữ ký của người đại diện theo uỷ quyền và người đại diện theo pháp luật của cổ đông.

5. Trừ trường hợp quy định tại Khoản 3 Điều này, phiếu biểu quyết của người được uỷ quyền dự họp trong phạm vi được uỷ quyền vẫn có hiệu lực khi xảy ra một trong các trường hợp sau đây:

a) Người uỷ quyền đã chết, bị hạn chế năng lực hành vi dân sự hoặc bị mất năng lực hành vi dân sự;

b) Người uỷ quyền đã huỷ bỏ việc chỉ định uỷ quyền;

c) Người uỷ quyền đã huỷ bỏ thẩm quyền của người thực hiện việc uỷ quyền;

Tuy nhiên, quy định này sẽ không áp dụng nếu Công ty nhận được thông báo bằng văn bản về một trong các trường hợp nêu trên trước trước giờ khai mạc cuộc họp Đại hội đồng cổ đông hoặc trước khi cuộc họp được triệu tập lại.

6. Trường hợp cổ phần được chuyển nhượng và bên nhận chuyển nhượng trở thành cổ đông của Công ty trong thời gian từ ngày lập xong danh sách cổ đông đến ngày khai mạc họp Đại hội đồng cổ đông thì người nhận chuyển nhượng có quyền dự họp Đại hội đồng cổ đông thay thế cho người chuyển nhượng đối với số cổ phần đã chuyển nhượng.

7. Người đại diện theo uỷ quyền phải có các tiêu chuẩn và điều kiện sau đây:

a) Có năng lực hành vi dân sự đầy đủ;

b) Không thuộc đối tượng bị cấm thành lập và quản lý doanh nghiệp;

c) Cổ đông là doanh nghiệp nhà nước theo quy định tại Khoản 1, Điều 88 Luật doanh nghiệp không được cử: vợ, chồng, bố đẻ, mẹ đẻ, bố nuôi, mẹ nuôi, bố chồng, mẹ chồng, bố vợ, mẹ vợ, con đẻ, con nuôi, con rể, con dâu, anh ruột, chị ruột, em ruột, anh rể, em rể, chị dâu, em dâu, anh ruột của vợ, anh ruột của chồng, chị ruột của vợ, chị ruột của chồng, em ruột của vợ, em ruột của chồng của người quản lý và của người có thẩm quyền bổ nhiệm người quản lý Công ty làm người đại diện theo uỷ quyền tại Công ty;

8. Trách nhiệm của người đại diện theo ủy quyền cho tổ chức hoặc cá nhân thực hiện theo quy định của Pháp luật, Điều lệ và Quy chế quản lý của tổ chức cử người đại diện theo ủy quyền hoặc theo yêu cầu của cá nhân ủy quyền

9. Cổ đông được coi là tham dự và biểu quyết tại cuộc họp Đại hội đồng cổ đông trong trường hợp sau đây:

- a) Tham dự và biểu quyết trực tiếp tại cuộc họp;
- b) Ủy quyền cho cá nhân, tổ chức khác tham dự và biểu quyết tại cuộc họp;
- c) Tham dự và biểu quyết thông qua hội nghị trực tuyến, bỏ phiếu điện tử hoặc hình thức điện tử khác;
- d) Gửi phiếu biểu quyết đến cuộc họp thông qua gửi thư, fax, thư điện tử.

Điều 17. Thay đổi các quyền

1. Việc thay đổi hoặc hủy bỏ các quyền đặc biệt gắn liền với một loại cổ phần ưu đãi có hiệu lực khi được cổ đông đại diện từ 65% tổng số phiếu biểu quyết trở lên của tất cả cổ đông tham dự và biểu quyết tại cuộc họp thông qua. Nghị quyết Đại hội đồng cổ đông về nội dung làm thay đổi bất lợi quyền và nghĩa vụ của cổ đông sở hữu cổ phần ưu đãi chỉ được thông qua nếu được số cổ đông ưu đãi cùng loại dự họp sở hữu từ 75% tổng số cổ phần ưu đãi loại đó trở lên tán thành hoặc được các cổ đông ưu đãi cùng loại sở hữu từ 75% tổng số cổ phần ưu đãi loại đó trở lên tán thành trong trường hợp thông qua nghị quyết dưới hình thức lấy ý kiến bằng văn bản

2. Việc tổ chức một cuộc họp của các cổ đông nắm giữ một loại cổ phần ưu đãi để thông qua việc thay đổi quyền nêu tại Khoản 1 điều này chỉ có giá trị khi có tối thiểu hai (02) cổ đông (hoặc đại diện được ủy quyền của họ) và nắm giữ tối thiểu một phần ba (1/3) giá trị mệnh giá của các cổ phần loại đó đã phát hành. Trường hợp không có đủ số đại biểu như nêu trên thì sẽ tổ chức họp lại trong vòng ba mươi (30) ngày sau đó và những người nắm giữ cổ phần thuộc loại đó (không phụ thuộc vào số lượng người và số cổ phần) có mặt trực tiếp hoặc thông qua đại diện được ủy quyền đều được coi là đủ số lượng đại biểu yêu cầu. Tại các cuộc họp của cổ đông nắm giữ cổ phần ưu đãi nêu trên, những người nắm giữ cổ phần thuộc loại đó có mặt trực tiếp hoặc qua người đại diện đều có thể yêu cầu bỏ phiếu kín và mỗi người khi bỏ phiếu kín. Mỗi cổ phần cùng loại có quyền biểu quyết ngang bằng nhau tại các cuộc họp nêu trên.

3. Thủ tục tiến hành các cuộc họp riêng biệt như vậy được thực hiện tương tự với các quy định tại Điều 19 và Điều 20 Điều lệ này.

4. Trừ khi các điều khoản về phát hành cổ phần được quy định khác đi, các quyền đặc biệt gắn liền với các loại cổ phần có quyền ưu đãi trong một số hoặc tất cả các vấn đề liên quan đến phân phối lợi nhuận hoặc tài sản của Công ty sẽ không bị thay đổi khi Công ty phát hành thêm các cổ phần cùng loại.

Điều 18. Triệu tập họp Đại hội đồng cổ đông, chương trình họp và thông báo họp Đại hội đồng cổ đông

1. Công ty phải tuân thủ trình tự, thủ tục về triệu tập cuộc họp Đại hội đồng cổ đông theo quy định của pháp luật, Điều lệ này và các quy định nội bộ của Công ty. Công ty có trách nhiệm công bố thông tin về việc lập danh sách cổ đông có quyền tham dự họp Đại hội đồng cổ đông tối thiểu 20 ngày trước ngày đăng ký cuối cùng. Thủ tục ủy quyền và lập giấy ủy quyền cho các cổ đông được quy định tại Quy chế nội bộ về quản trị Công ty.

2. Hội đồng quản trị triệu tập Đại hội đồng cổ đông, hoặc cuộc họp Đại hội đồng cổ đông được triệu tập theo các trường hợp quy định tại điểm b, hoặc tại điểm c, Khoản 4 Điều 14 Điều lệ này.

3. Người triệu tập Đại hội đồng cổ đông phải thực hiện những nhiệm vụ sau đây:

a) Chuẩn bị danh sách cổ đông đủ điều kiện tham gia và biểu quyết tại Đại hội đồng cổ đông. Danh sách cổ đông có quyền dự họp Đại hội đồng cổ đông được lập không quá 10 ngày trước ngày gửi giấy mời họp Đại hội đồng cổ đông; Công ty phải công bố thông tin về việc lập danh sách cổ đông có quyền tham dự họp Đại hội đồng cổ đông tối thiểu 20 ngày trước ngày đăng ký cuối cùng;

b) Chuẩn bị chương trình, nội dung đại hội;

c) Chuẩn bị tài liệu cho Đại hội phù hợp với luật pháp và các quy định của Công ty;

d) Dự thảo nghị quyết Đại hội đồng cổ đông theo nội dung dự kiến của cuộc họp;

đ) Xác định thời gian và địa điểm tổ chức đại hội;

e) Thông báo và gửi thông báo họp Đại hội đồng cổ đông cho tất cả các cổ đông có quyền dự họp;

g) Các công việc khác phục vụ Đại hội đồng cổ đông.

4. Thông báo họp Đại hội đồng cổ đông được gửi cho tất cả các cổ đông bằng phương thức bảo đảm, đồng thời công bố trên trang thông tin điện tử (website) của Công ty và Ủy ban chứng khoán nhà nước, Sở giao dịch chứng khoán. Người triệu tập họp Đại hội đồng cổ đông phải gửi thông báo mời họp đến tất cả các cổ đông trong danh sách cổ đông có quyền dự họp chậm nhất hai mươi mốt (21) ngày trước ngày họp Đại hội đồng cổ đông (tính từ ngày mà thông báo được gửi hoặc chuyển đi một cách hợp lệ, được trả cước phí hoặc được bỏ vào hòm thư). Chương trình họp Đại hội đồng cổ đông, các tài liệu liên quan đến các vấn đề sẽ được biểu quyết tại đại hội được gửi cho các cổ đông hoặc/và đăng trên trang thông tin điện tử của Công ty. Trong trường hợp tài liệu không được gửi kèm theo thông báo họp Đại hội đồng cổ đông, thông báo mời họp phải nêu rõ hướng dẫn đến toàn bộ tài liệu họp để các cổ đông có thể tiếp cận bao gồm:

a) Chương trình họp, các tài liệu sử dụng trong cuộc họp;

b) Danh sách và thông tin chi tiết của các ứng viên trong trường hợp bầu thành viên Hội đồng quản trị, Kiểm soát viên;

c) Phiếu biểu quyết;

d) Dự thảo nghị quyết đối với từng vấn đề trong chương trình họp;

5. Cổ đông hoặc nhóm cổ đông được đề cập tại Khoản 2 Điều 11 của Điều lệ này có quyền kiến nghị các vấn đề đưa vào chương trình họp Đại hội đồng cổ đông. Kiến nghị phải được làm bằng văn bản và phải được gửi cho Công ty ít nhất ba (03) ngày làm việc trước ngày khai mạc cuộc họp Đại hội đồng cổ đông. Kiến nghị phải bao gồm họ và tên cổ đông, địa chỉ thường trú, quốc tịch, số Thẻ căn cước công dân/Giấy chứng minh nhân dân/Hộ chiếu hoặc chứng thực cá nhân hợp pháp khác đối với cổ đông là cá nhân; tên, mã số doanh nghiệp hoặc số quyết định thành lập, địa chỉ trụ sở chính đối với cổ đông là tổ chức; số lượng và loại cổ phần cổ đông đó nắm giữ, và nội dung kiến nghị đưa vào chương trình họp.

6. Trường hợp người triệu tập họp Đại hội đồng cổ đông từ chối những kiến nghị liên quan đến Khoản 4 của Điều này, thì chậm nhất là hai (02) ngày làm việc trước ngày khai mạc cuộc họp Đại hội đồng cổ đông phải trả lời bằng văn bản và nêu rõ lý do. Người triệu tập họp Đại hội đồng cổ đông chỉ được từ chối kiến nghị nếu thuộc một trong các trường hợp sau:

a) Kiến nghị được gửi đến không đúng quy định tại Khoản 4 Điều này;

b) Vào thời điểm kiến nghị, cổ đông hoặc nhóm cổ đông không nắm giữ đủ từ 05% cổ phần phổ thông trở lên theo quy định tại Khoản 2 Điều 11 Điều lệ này;

c) Vấn đề kiến nghị không thuộc phạm vi, thẩm quyền quyết định của Đại hội đồng cổ đông.

d) Các trường hợp khác theo quy định của pháp luật và Điều lệ này.

7. Người triệu tập họp Đại hội đồng cổ đông phải chấp nhận và đưa kiến nghị quy định tại Khoản 4 Điều này vào dự kiến chương trình và nội dung cuộc họp, trừ trường hợp quy định ở Khoản 5 Điều này. Kiến nghị sẽ được chính thức bổ sung vào chương trình và nội dung cuộc họp nếu được Đại hội đồng cổ đông chấp thuận.

8. Hội đồng quản trị hoặc người có thẩm quyền triệu tập họp Đại hội đồng cổ đông theo các trường hợp quy định tại điểm b, hoặc tại điểm c Khoản 4 Điều 14 Điều lệ này phải chuẩn bị dự thảo nghị quyết từng vấn đề trong chương trình họp.

Điều 19. Các điều kiện tiến hành họp Đại hội đồng cổ đông

1. Cuộc họp Đại hội đồng cổ đông được tiến hành khi có số cổ đông dự họp đại diện trên 50% tổng số cổ phần có quyền biểu quyết.

2. Trường hợp đại hội đồng cổ đông lần thứ nhất không có đủ số lượng đại biểu cần thiết theo quy định tại Khoản 1 Điều này, thì trong vòng ba mươi (30) phút kể từ thời điểm ấn định khai mạc đại hội, người triệu tập họp hủy cuộc họp. Đại hội đồng cổ đông phải được triệu tập họp lần thứ hai trong vòng ba mươi (30) ngày kể từ ngày dự định tổ chức Đại hội đồng cổ đông lần thứ nhất. Đại hội đồng cổ đông triệu tập lại lần thứ hai chỉ được tiến hành khi có thành viên tham dự là các cổ đông và những đại diện được uỷ quyền dự họp đại diện từ 33% tổng số cổ phần có quyền biểu quyết trở lên.

3. Trường hợp đại hội đồng cổ đông lần thứ hai không được tiến hành do không có đủ số đại biểu cần thiết theo quy định tại Khoản 2 Điều này thì trong vòng ba mươi (30) phút kể từ thời điểm ấn định khai mạc Đại hội đồng cổ đông lần thứ hai thì thông báo mời họp Đại hội đồng cổ đông lần thứ ba phải được gửi đi trong thời hạn hai mươi (20) ngày kể từ ngày dự định tiến hành đại hội đồng cổ đông lần thứ hai. Cuộc họp Đại hội đồng cổ đông lần thứ ba được tiến hành không phụ thuộc vào số lượng cổ đông hay đại diện uỷ quyền tham dự và được coi là hợp lệ và có quyền quyết định tất cả các vấn đề mà Đại hội đồng cổ đông lần thứ nhất dự kiến phê chuẩn.

4. Chỉ có Đại hội đồng cổ đông có quyền thay đổi chương trình họp đã được gửi kèm theo thông báo mời họp theo quy định tại Khoản 3 Điều 18 Điều lệ này.

Điều 20. Thẻ thức tiến hành họp và biểu quyết tại Đại hội đồng cổ đông

1. Trước khi khai mạc cuộc họp, Công ty phải tiến hành thủ tục đăng ký cổ đông và phải thực hiện việc đăng ký cho đến khi các cổ đông có quyền dự họp có mặt đăng ký hết theo trình tự sau:

a) Khi tiến hành đăng ký cổ đông, Công ty cấp cho từng cổ đông hoặc đại diện theo uỷ quyền có quyền biểu quyết một thẻ biểu quyết, trên đó ghi số đăng ký, họ và tên của cổ đông, họ và tên đại diện theo uỷ quyền và số phiếu biểu quyết của cổ đông đó. Đại hội đồng cổ đông thảo luận và biểu quyết theo từng vấn đề trong nội dung chương trình. Việc biểu quyết được tiến hành bằng biểu quyết tán thành, không tán thành và không có ý kiến. Tại Đại hội, số thẻ tán thành nghị quyết được thu trước, số thẻ không tán thành nghị quyết được thu sau, cuối cùng đếm tổng số phiếu tán thành hoặc không tán thành để quyết định. Kết quả kiểm phiếu được Chủ tọa công bố ngay trước khi bế mạc cuộc họp. Đại hội bầu những người chịu trách nhiệm kiểm phiếu hoặc giám sát kiểm phiếu theo đề nghị của Chủ tọa. Số thành viên của ban kiểm phiếu do Đại hội đồng cổ đông quyết định căn cứ đề nghị của Chủ tọa cuộc họp;

b) Cổ đông, người đại diện theo ủy quyền của cổ đông là tổ chức hoặc người được ủy quyền đến sau khi cuộc họp đã khai mạc có quyền đăng ký ngay và sau đó có quyền tham gia và biểu quyết tại đại hội ngay sau khi đăng ký. Chủ tọa không có trách nhiệm dừng đại hội để cho cổ đông đến muộn đăng ký và hiệu lực của những nội dung đã được biểu quyết trước đó không thay đổi.

2. Việc bầu chủ tọa, thư ký và ban kiểm phiếu được quy định như sau:

a) Chủ tịch Hội đồng quản trị làm chủ tọa hoặc ủy quyền cho thành viên Hội đồng quản trị khác làm chủ tọa cuộc họp Đại hội đồng cổ đông do Hội đồng quản trị triệu tập. Trường hợp Chủ tịch vắng mặt hoặc tạm thời mất khả năng làm việc thì các thành viên Hội đồng quản trị còn lại bầu một người trong số họ làm chủ tọa cuộc họp theo nguyên tắc đa số. Trường hợp không bầu được người làm chủ tọa, Trường Ban kiểm soát điều hành để Đại hội đồng cổ đông bầu chủ tọa cuộc họp trong số những người dự họp và người có phiếu bầu cao nhất làm chủ tọa cuộc họp;

b) Trường hợp quy định tại điểm a khoản này, người ký tên triệu tập họp Đại hội đồng cổ đông điều hành để Đại hội đồng cổ đông bầu chủ tọa cuộc họp và người có số phiếu bầu cao nhất làm chủ tọa cuộc họp;

c) Chủ tọa cử một hoặc một số người làm thư ký cuộc họp;

d) Đại hội đồng cổ đông bầu một hoặc một số người vào ban kiểm phiếu theo đề nghị của chủ tọa cuộc họp.

3. Chương trình và nội dung cuộc họp phải được Đại hội đồng cổ đông thông qua trong phiên khai mạc. Chương trình phải xác định rõ và chi tiết thời gian đối với từng vấn đề trong nội dung chương trình họp.

4. Chủ tọa đại hội có quyền thực hiện các biện pháp cần thiết và hợp lý để điều hành cuộc họp Đại hội đồng cổ đông một cách có trật tự, đúng theo chương trình đã được thông qua và phản ánh được mong muốn của đa số người dự họp.

a) Bố trí chỗ ngồi tại địa điểm họp Đại hội đồng cổ đông;

b) Bảo đảm an toàn cho mọi người có mặt tại các địa điểm họp;

c) Tạo điều kiện cho cổ đông tham dự (hoặc tiếp tục tham dự) đại hội. Người triệu tập họp Đại hội đồng cổ đông có toàn quyền thay đổi những biện pháp nêu trên và áp dụng tất cả các biện pháp cần thiết. Các biện pháp áp dụng có thể là cấp giấy vào cửa hoặc sử dụng những hình thức lựa chọn khác.

5. Đại hội đồng cổ đông thảo luận và biểu quyết theo từng vấn đề trong nội dung chương trình. Việc biểu quyết được tiến hành bằng biểu quyết tán thành, không tán thành và không có ý kiến. Kết quả kiểm phiếu được chủ tọa công bố ngay trước khi bế mạc cuộc họp.

6. Cổ đông hoặc người được ủy quyền dự họp đến sau khi cuộc họp đã khai mạc vẫn được đăng ký và có quyền tham gia biểu quyết ngay sau khi đăng ký; trong trường hợp này, hiệu lực của những nội dung đã được biểu quyết trước đó không thay đổi.

7. Người triệu tập họp hoặc chủ tọa cuộc họp Đại hội đồng cổ đông có quyền sau đây:

a) Yêu cầu tất cả người dự họp chịu sự kiểm tra hoặc các biện pháp an ninh hợp pháp, hợp lý khác;

b) Yêu cầu cơ quan có thẩm quyền duy trì trật tự cuộc họp; trục xuất những người không tuân thủ quyền điều hành của chủ tọa, cố ý gây rối trật tự, ngăn cản tiến triển bình thường của cuộc họp hoặc không tuân thủ các yêu cầu về kiểm tra an ninh ra khỏi cuộc họp Đại hội đồng cổ đông.

8. Chủ tọa có quyền hoãn cuộc họp Đại hội đồng cổ đông đã có đủ số người đăng ký dự họp tối đa không quá 03 ngày làm việc kể từ ngày cuộc họp dự định khai mạc và chỉ được hoãn cuộc họp hoặc thay đổi địa điểm họp trong trường hợp sau đây:

- a) Địa điểm họp không có đủ chỗ ngồi thuận tiện cho tất cả người dự họp;
- b) Phương tiện thông tin tại địa điểm họp không bảo đảm cho cổ đông dự họp tham gia, thảo luận và biểu quyết;
- c) Có người dự họp cản trở, gây rối trật tự, có nguy cơ làm cho cuộc họp không được tiến hành một cách công bằng và hợp pháp.

9. Trường hợp chủ tọa hoãn hoặc tạm dừng họp Đại hội đồng cổ đông trái với quy định tại khoản 8 Điều này, Đại hội đồng cổ đông bầu một người khác trong số những người dự họp để thay thế chủ tọa điều hành cuộc họp cho đến lúc kết thúc; tất cả nghị quyết được thông qua tại cuộc họp đó đều có hiệu lực thi hành.

10. Trường hợp Công ty áp dụng công nghệ hiện đại để tổ chức Đại hội đồng cổ đông thông qua họp trực tuyến, Công ty có trách nhiệm đảm bảo để cổ đông tham dự, biểu quyết bằng hình thức bỏ phiếu điện tử hoặc hình thức điện tử khác theo quy định tại Điều 144 Luật Doanh nghiệp và khoản 3 Điều 273 Nghị định số 155/NĐ-CP ngày 31 tháng 12 năm 2020 của Chính phủ quy định chi tiết thi hành một số điều của Luật Chứng khoán.

Điều 21. Thông qua nghị quyết của Đại hội đồng cổ đông

1. Đại hội đồng cổ đông thông qua các nghị quyết thuộc thẩm quyền bằng hình thức biểu quyết tại cuộc họp hoặc lấy ý kiến bằng văn bản.

2. Nghị quyết của Đại hội đồng cổ đông đối với các vấn đề sau đây phải được thông qua bằng hình thức biểu quyết tại cuộc họp Đại hội đồng cổ đông:

- a) Sửa đổi, bổ sung nội dung của Điều lệ Công ty;
- b) Định hướng phát triển Công ty (kế hoạch phát triển ngắn hạn, dài hạn);
- c) Loại cổ phần và tổng số cổ phần của từng loại;
- d) Bầu, miễn nhiệm, bãi nhiệm thành viên HĐQT, Ban kiểm soát;
- đ) Quyết định đầu tư, bán tài sản của Công ty hoặc giao dịch mua do Công ty thực hiện có giá trị từ 35% trở lên tổng giá trị tài sản của Công ty được ghi trong báo cáo tài chính gần nhất đã được kiểm toán;
- e) Quyết định việc góp vốn, mua cổ phần của doanh nghiệp khác với tổng giá trị góp vốn, mua cổ phần từ 35% trở lên tổng giá trị tài sản của Công ty được ghi trong báo cáo tài chính gần nhất đã được kiểm toán;

g) Thông qua báo cáo tài chính hàng năm đã được kiểm toán;

h) Tổ chức lại, giải thể, phá sản Công ty;

3. Nghị quyết về các nội dung sau đây được thông qua khi có từ 65% tổng số phiếu bầu của các cổ đông có quyền biểu quyết có mặt trực tiếp hoặc thông qua đại diện được ủy quyền có mặt tại Đại hội đồng cổ đông:

- a) Loại cổ phần và tổng số cổ phần được chào bán của từng loại;
- b) Thay đổi ngành nghề và lĩnh vực kinh doanh;

c) Thay đổi mô hình tổ chức quản lý và hoạt động của Công ty theo quy định tại Điều 137 Luật Doanh nghiệp;

d) Quyết định đầu tư, bán tài sản của Công ty hoặc giao dịch mua do Công ty hoặc chi nhánh thực hiện có giá trị từ 35% trở lên tổng giá trị tài sản của Công ty của Công ty được ghi trong báo cáo tài chính gần nhất đã được kiểm toán;

đ) Quyết định việc góp vốn, mua cổ phần của doanh nghiệp khác với tổng giá trị góp vốn, mua cổ phần từ 35% trở lên tổng giá trị tài sản của Công ty được ghi trong báo cáo tài chính gần nhất đã được kiểm toán;

e) Tổ chức lại, giải thể, phá sản Công ty;

g) Sửa đổi, bổ sung các nội dung của Điều lệ Công ty;

4. Nghị quyết về các nội dung khác thuộc thẩm quyền của Đại hội đồng cổ đông (trừ các nội dung quy định tại Khoản 3, Khoản 5, Khoản 7 Điều này) được thông qua khi có trên 50% tổng số phiếu bầu của các cổ đông có quyền biểu quyết có mặt trực tiếp hoặc thông qua đại diện được ủy quyền có mặt tại Đại hội đồng cổ đông.

5. Việc biểu quyết bầu thành viên Hội đồng quản trị và Ban kiểm soát được thực hiện theo phương thức bầu dồn phiếu được quy định tại Điều 42 Điều lệ này.

6. Nghị quyết, Quyết định của Đại hội đồng cổ đông phải được thông báo đến cổ đông có quyền dự họp Đại hội đồng cổ đông trong thời hạn mười lăm (15) ngày, kể từ ngày được thông qua, hoặc được đăng tải trên trang thông tin điện tử của Công ty.

7. Nghị quyết Đại hội đồng cổ đông về nội dung làm thay đổi bất lợi quyền và nghĩa vụ của cổ đông sở hữu cổ phần ưu đãi chỉ được thông qua nếu được số cổ đông ưu đãi cùng loại dự họp sở hữu từ 75% tổng số cổ phần ưu đãi loại đó trở lên tán thành hoặc được các cổ đông ưu đãi cùng loại sở hữu từ 75% tổng số cổ phần ưu đãi loại đó trở lên tán thành trong trường hợp thông qua nghị quyết dưới hình thức lấy ý kiến bằng văn bản.

8. Các nghị quyết Đại hội đồng cổ đông được thông qua bằng 100% tổng số cổ phần có quyền biểu quyết là hợp pháp và có hiệu lực ngay cả khi trình tự và thủ tục thông qua nghị quyết đó không được thực hiện đúng như quy định.

Điều 22. Thẩm quyền và thể thức lấy ý kiến cổ đông bằng văn bản để thông qua nghị quyết của Đại hội đồng cổ đông

1. Hội đồng quản trị có quyền lấy ý kiến cổ đông bằng văn bản để thông qua nghị quyết của Đại hội đồng cổ đông bất cứ lúc nào nếu xét thấy cần thiết vì lợi ích của Công ty (trừ các nội dung quy định tại Khoản 2, Điều 21 Điều lệ này phải được biểu quyết thông qua tại cuộc họp Đại hội đồng cổ đông). Trường hợp thông qua quyết định dưới hình thức lấy ý kiến bằng văn bản thì nghị quyết của Đại hội đồng cổ đông được thông qua nếu được số cổ đông sở hữu trên 50% tổng số phiếu biểu quyết của tất cả cổ đông có quyền biểu quyết tán thành.

2. Hội đồng quản trị phải chuẩn bị phiếu lấy ý kiến, dự thảo nghị quyết của Đại hội đồng cổ đông và các tài liệu giải trình dự thảo nghị quyết. Phiếu lấy ý kiến kèm theo dự thảo quyết định và tài liệu giải trình phải được gửi bằng phương thức bảo đảm đến được địa chỉ thường trú của từng cổ đông. Hội đồng quản trị phải đảm bảo gửi, công bố tài liệu cho các cổ đông trong một thời gian hợp lý để xem xét biểu quyết và phải gửi ít nhất mười lăm (15) ngày trước ngày hết hạn nhận phiếu lấy ý kiến. Yêu cầu và cách thức gửi phiếu lấy ý kiến và tài liệu kèm theo được thực hiện theo quy định tại Khoản 4, Điều 18 Điều lệ này.

3. Phiếu lấy ý kiến phải bao gồm các nội dung chủ yếu sau đây:

a) Tên, địa chỉ trụ sở chính, mã số và ngày cấp Giấy chứng nhận đăng ký doanh nghiệp, nơi đăng ký doanh nghiệp của Công ty;

b) Mục đích lấy ý kiến;

c) Họ, tên, địa chỉ liên lạc, quốc tịch, số giấy tờ pháp lý của cá nhân đối với cổ đông là cá nhân; tên, mã số doanh nghiệp hoặc số giấy tờ pháp lý của tổ chức, địa chỉ trụ sở chính đối với cổ đông là tổ chức hoặc họ, tên, địa chỉ liên lạc, quốc tịch, số giấy tờ pháp lý của cá nhân đối với đại diện của cổ đông là tổ chức; số lượng cổ phần của từng loại và số phiếu biểu quyết của cổ đông;

d) Vấn đề cần lấy ý kiến để thông qua quyết định;

đ) Phương án biểu quyết bao gồm tán thành, không tán thành và không có ý kiến đối với từng vấn đề lấy ý kiến;

e) Thời hạn phải gửi về Công ty phiếu lấy ý kiến đã được trả lời;

g) Họ, tên, chữ ký của Chủ tịch Hội đồng quản trị Công ty;

4. Cổ đông có thể gửi phiếu lấy ý kiến đã trả lời đến Công ty bằng hình thức gửi thư, fax hoặc thư điện tử theo quy định sau đây:

a) Trường hợp gửi thư: Phiếu lấy ý kiến gửi về Công ty phải được đựng trong phong bì dán kín và không ai được quyền mở trước khi kiểm phiếu.

b) Trường hợp gửi Fax hoặc thư điện tử: Phiếu lấy ý kiến gửi về Công ty qua Fax hoặc thư điện tử phải được giữ bí mật đến thời điểm kiểm phiếu.

c) Các phiếu lấy ý kiến gửi về Công ty sau thời hạn đã xác định tại nội dung phiếu lấy ý kiến hoặc đã bị mở trong trường hợp gửi thư và bị tiết lộ trong trường hợp gửi Fax, thư điện tử là không hợp lệ. Phiếu lấy ý kiến không được gửi về được coi là phiếu không tham gia biểu quyết;

5. Hội đồng quản trị tổ chức kiểm phiếu và lập biên bản kiểm phiếu dưới sự chứng kiến, giám sát của Ban kiểm soát hoặc của cổ đông không nắm giữ chức vụ quản lý Công ty. Biên bản kiểm phiếu phải bao gồm các nội dung chủ yếu sau đây:

a) Tên, địa chỉ trụ sở chính, mã số và ngày cấp Giấy chứng nhận đăng ký doanh nghiệp, nơi đăng ký doanh nghiệp;

b) Mục đích và các vấn đề cần lấy ý kiến để thông qua nghị quyết;

c) Số cổ đông với tổng số phiếu biểu quyết đã tham gia biểu quyết, trong đó phân biệt số phiếu biểu quyết hợp lệ và số phiếu biểu quyết không hợp lệ và phương thức gửi phiếu biểu quyết, kèm theo phụ lục danh sách cổ đông tham gia biểu quyết;

d) Tổng số phiếu tán thành, không tán thành và không có ý kiến đối với từng vấn đề;

đ) Vấn đề đã được thông qua và tỷ lệ biểu quyết thông qua tương ứng;

e) Họ, tên, chữ ký của Chủ tịch Hội đồng quản trị, người kiểm phiếu và người giám sát kiểm phiếu;

Các thành viên Hội đồng quản trị và người kiểm phiếu, giám sát kiểm phiếu phải liên đới chịu trách nhiệm về tính trung thực, chính xác của biên bản kiểm phiếu; liên đới chịu trách nhiệm về các thiệt hại phát sinh từ các quyết định được thông qua do kiểm phiếu không trung thực, không chính xác;

6. Biên bản kiểm phiếu và nghị quyết phải được gửi đến các cổ đông trong thời hạn 15 ngày, kể từ ngày kết thúc kiểm phiếu. Việc gửi biên bản kiểm phiếu và nghị quyết có thể thay thế bằng việc

đăng tải trên trang thông tin điện tử của Công ty trong thời hạn 24 giờ, kể từ thời điểm kết thúc kiểm phiếu.

7. Phiếu lấy ý kiến đã được trả lời, biên bản kiểm phiếu, toàn văn nghị quyết đã được thông qua và tài liệu có liên quan gửi kèm theo phiếu lấy ý kiến đều phải được lưu giữ tại trụ sở chính của Công ty.

8. Nghị quyết, quyết định được thông qua theo hình thức lấy ý kiến cổ đông bằng văn bản nếu được số cổ đông sở hữu trên 50% tổng số phiếu biểu quyết của tất cả cổ đông có quyền biểu quyết tán thành và có giá trị như Nghị quyết, quyết định được thông qua tại cuộc họp Đại hội đồng cổ đông.

Điều 23. Nghị quyết, Biên bản họp Đại hội đồng cổ đông

1. Cuộc họp Đại hội đồng cổ đông phải được ghi biên bản và có thể ghi âm hoặc ghi và lưu giữ dưới hình thức điện tử khác. Biên bản phải lập bằng tiếng Việt, có thể lập thêm bằng tiếng nước ngoài và có các nội dung chủ yếu sau đây:

- a) Tên, địa chỉ trụ sở chính, mã số doanh nghiệp;
- b) Thời gian và địa điểm họp Đại hội đồng cổ đông;
- c) Chương trình họp và nội dung cuộc họp;
- d) Họ, tên chủ tọa và thư ký;
- đ) Tóm tắt diễn biến cuộc họp và các ý kiến phát biểu tại cuộc họp Đại hội đồng cổ đông về từng vấn đề trong chương trình họp;
- e) Số cổ đông và tổng số phiếu biểu quyết của các cổ đông dự họp, phụ lục danh sách đăng ký cổ đông, đại diện cổ đông dự họp với số cổ phần và số phiếu bầu tương ứng;
- g) Tổng số phiếu biểu quyết đối với từng vấn đề biểu quyết, trong đó ghi rõ phương thức biểu quyết, tổng số phiếu hợp lệ, không hợp lệ, tán thành, không tán thành và không có ý kiến; tỷ lệ tương ứng trên tổng số phiếu biểu quyết của cổ đông dự họp;
- h) Các vấn đề đã được thông qua và tỷ lệ phiếu biểu quyết thông qua tương ứng;
- i) Họ, tên và chữ ký của chủ tọa và thư ký. Trường hợp chủ tọa, thư ký từ chối ký biên bản họp thì biên bản này có hiệu lực nếu được tất cả thành viên khác của Hội đồng quản trị tham dự họp ký và có đầy đủ nội dung theo quy định tại khoản này. Biên bản họp ghi rõ việc chủ tọa, thư ký từ chối ký biên bản họp.

2. Biên bản họp Đại hội đồng cổ đông phải được lập xong và thông qua trước khi kết thúc cuộc họp. Chủ tọa và thư ký cuộc họp hoặc người khác ký tên trong biên bản họp phải liên đới chịu trách nhiệm về tính trung thực, chính xác của nội dung biên bản.

3. Biên bản được lập bằng tiếng Việt và tiếng nước ngoài đều có hiệu lực pháp lý như nhau. Trường hợp có sự khác nhau về nội dung giữa biên bản bằng tiếng Việt và bằng tiếng nước ngoài thì nội dung trong biên bản bằng tiếng Việt được áp dụng.

4. Nghị quyết, Biên bản họp Đại hội đồng cổ đông, phụ lục danh sách cổ đông đăng ký dự họp kèm chữ ký của cổ đông, văn bản ủy quyền tham dự họp, tất cả các tài liệu đính kèm Biên bản (nếu có) và tài liệu có liên quan kèm theo thông báo mời họp phải được công bố thông tin theo quy định pháp luật về công bố thông tin trên thị trường chứng khoán và phải được lưu giữ tại trụ sở chính của Công ty

Điều 24. Yêu cầu hủy bỏ nghị quyết Đại hội đồng cổ đông

1. Trong thời hạn 90 ngày, kể từ ngày nhận được nghị quyết hoặc biên bản họp Đại hội đồng cổ đông hoặc biên bản kết quả kiểm phiếu lấy ý kiến cổ đông bằng văn bản, thành viên Hội đồng quản trị, Kiểm soát viên, Giám đốc Công ty, cổ đông hoặc nhóm cổ đông quy định tại Khoản 2, Điều 12 Điều lệ này có quyền yêu cầu Tòa án hoặc Trọng tài xem xét, huỷ bỏ nghị quyết hoặc một phần của nghị quyết Đại hội đồng cổ đông trong các trường hợp sau đây:

a) Trình tự và thủ tục triệu tập họp Đại hội đồng cổ đông vi phạm nghiêm trọng quy định của Luật doanh nghiệp và Điều lệ Công ty, trừ trường hợp quy định tại Khoản 8, Điều 21 Điều lệ này.

b) Trình tự, thủ tục ra nghị quyết và nội dung nghị quyết vi phạm pháp luật hoặc Điều lệ Công ty.

2. Trường hợp nghị quyết của Đại hội đồng cổ đông bị huỷ bỏ theo quyết định của Tòa án hoặc Trọng tài, người triệu tập cuộc họp đại hội đồng cổ đông bị huỷ bỏ có thể xem xét tổ chức lại Đại hội đồng cổ đông trong vòng mười lăm (15) ngày theo trình tự, thủ tục quy định tại Luật doanh nghiệp và Điều lệ này.

CHƯƠNG VII HỘI ĐỒNG QUẢN TRỊ

Điều 25. Giới thiệu, đề cử thành viên Hội đồng quản trị

1. Trường hợp đã xác định được ứng cử viên Hội đồng quản trị, Công ty phải công bố thông tin liên quan đến các ứng cử viên tối thiểu mười (10) ngày trước ngày khai mạc họp Đại hội đồng cổ đông trên trang thông tin điện tử của Công ty để cổ đông có thể tìm hiểu về các ứng cử viên này trước khi bỏ phiếu. Ứng cử viên Hội đồng quản trị phải có cam kết bằng văn bản về tính trung thực, chính xác của các thông tin cá nhân được công bố và phải cam kết thực hiện nhiệm vụ một cách trung thực, cẩn trọng và vì lợi ích cao nhất của Công ty nếu được bầu làm thành viên Hội đồng quản trị. Thông tin liên quan đến ứng cử viên Hội đồng quản trị được công bố bao gồm:

a) Họ tên, ngày, tháng, năm sinh;

b) Trình độ chuyên môn;

c) Quá trình công tác;

d) Các chức danh quản lý khác (bao gồm cả chức danh Hội đồng quản trị của công ty khác);

đ) Lợi ích có liên quan tới Công ty và các bên có liên quan của Công ty;

e) Các thông tin khác (nếu có) theo quy định tại Điều lệ công ty;

g) Thông tin về các công ty mà ứng cử viên đang nắm giữ chức vụ thành viên Hội đồng quản trị, các chức danh quản lý khác và các lợi ích có liên quan tới công ty của ứng cử viên Hội đồng quản trị (nếu có).

2. Ứng cử, đề cử vào Hội đồng quản trị

Các cổ đông có quyền gộp số phiếu biểu quyết của từng người lại với nhau để đề cử các ứng cử viên Hội đồng quản trị. Cổ đông hoặc nhóm cổ đông nắm giữ từ 10% đến dưới 20% tổng số cổ phần có quyền biểu quyết được đề cử một (01) ứng cử viên; từ 20% đến dưới 50% được đề cử tối đa hai (02) ứng cử viên; từ 50% đến dưới 65% được đề cử tối đa ba (03) ứng cử viên; từ 65% trở lên được đề cử đủ số ứng cử viên.

3. Trường hợp số lượng ứng cử viên Hội đồng quản trị thông qua đề cử và ứng cử vẫn không đủ số lượng cần thiết theo quy định tại khoản 5 Điều 115 Luật Doanh nghiệp, Hội đồng quản trị đương nhiệm giới thiệu thêm ứng cử viên hoặc tổ chức đề cử theo quy định tại Điều lệ công ty, Quy chế nội

bộ về quản trị công ty và Quy chế hoạt động của Hội đồng quản trị. Việc Hội đồng quản trị đương nhiệm giới thiệu thêm ứng cử viên phải được công bố rõ ràng trước khi Đại hội đồng cổ đông biểu quyết bầu thành viên Hội đồng quản trị theo quy định của pháp luật.

4. Thành viên Hội đồng quản trị phải đáp ứng các tiêu chuẩn và điều kiện theo quy định tại khoản 1, khoản 2 Điều 155 Luật Doanh nghiệp.

Điều 26. Số lượng, thành phần, nhiệm kỳ thành viên Hội đồng quản trị

1. Số lượng thành viên Hội đồng quản trị là 05 người do Đại hội đồng cổ đông bầu và bãi miễn.

2. Nhiệm kỳ của thành viên Hội đồng quản trị không quá năm (05) năm và có thể được bầu lại với số nhiệm kỳ không hạn chế. Một cá nhân chỉ được bầu làm thành viên độc lập Hội đồng quản trị của một Công ty không quá 02 nhiệm kỳ liên tục. Trường hợp tất cả thành viên Hội đồng quản trị cùng kết thúc nhiệm kỳ thì các thành viên đó tiếp tục là thành viên Hội đồng quản trị cho đến khi có thành viên mới được bầu thay thế và tiếp quản công việc. Thành viên Hội đồng quản trị không nhất thiết phải là người nắm giữ cổ phần của Công ty.

3. Hội đồng quản trị của nhiệm kỳ vừa kết thúc tiếp tục hoạt động cho đến khi Hội đồng quản trị mới được bầu và tiếp quản công việc.

4. Cơ cấu thành viên Hội đồng quản trị như sau:

a) Cơ cấu Hội đồng quản trị đảm bảo tối thiểu 1/3 tổng số thành viên Hội đồng quản trị là thành viên không điều hành.

b) Cơ cấu Hội đồng quản trị đảm bảo sự cân đối giữa các thành viên có kiến thức và kinh nghiệm về pháp luật, tài chính, lĩnh vực hoạt động kinh doanh của Công ty và có xét yếu tố về giới tính.

5. Một thành viên Hội đồng quản trị sẽ không còn tư cách thành viên Hội đồng quản trị trong các trường hợp sau:

a) Không có đủ tiêu chuẩn và điều kiện theo quy định tại Điều 155 của Luật Doanh nghiệp;

b) Gửi đơn bằng văn bản từ chức đến trụ sở chính của Công ty và được chấp nhận;

c) Bị mất hoặc hạn chế năng lực hành vi dân sự;

d) Vắng mặt, không tham dự các cuộc họp của Hội đồng quản trị liên tục trong vòng 6 tháng mà không có sự cho phép của Hội đồng quản trị và Hội đồng quản trị đã phán quyết rằng chức vụ của người này bị bỏ trống, trừ trường hợp bất khả kháng;

đ) Bị bãi nhiệm, miễn nhiệm thành viên Hội đồng quản trị theo quyết định của Đại hội đồng cổ đông;

e) Không còn là đại diện theo ủy quyền của cổ đông là tổ chức theo quyết định của tổ chức đó;

g) Là đại diện theo ủy quyền của cổ đông là tổ chức, nhưng tổ chức đó không còn là cổ đông của Công ty nữa.

i) Cung cấp thông tin cá nhân sai khi gửi cho Công ty với tư cách là ứng cử viên Hội đồng quản trị;

k) Các trường hợp khác theo quy định của pháp luật.

6. Hội đồng quản trị có thể bổ nhiệm thành viên HĐQT mới để thay thế chỗ trống bất ngờ phát sinh trong HĐQT và thành viên này phải được chấp thuận tại Đại hội đồng cổ đông ngay tiếp sau đó. Sau khi được Đại hội đồng cổ đông chấp thuận, việc bổ nhiệm thành viên mới đó sẽ được coi là có hiệu lực vào ngày được HĐQT bổ nhiệm. Nhiệm kỳ của thành viên HĐQT mới được tính từ ngày

việc bổ nhiệm có hiệu lực đến ngày kết thúc nhiệm kỳ của HĐQT. Trong trường hợp thành viên mới không được Đại hội đồng cổ đông chấp thuận, mọi quyết định của HĐQT cho đến trước thời điểm diễn ra Đại hội đồng cổ đông có sự tham gia biểu quyết của thành viên HĐQT thay thế vẫn được coi là có hiệu lực.

7. Việc bổ nhiệm các thành viên Hội đồng quản trị phải được công bố thông tin theo các quy định của pháp luật về chứng khoán và thị trường chứng khoán.

Điều 27. Quyền hạn và nghĩa vụ của Hội đồng quản trị

1. Hoạt động kinh doanh và các công việc của Công ty phải chịu sự giám sát hoặc chỉ đạo thực hiện của HĐQT. Hội đồng quản trị là cơ quan quản lý công ty, có toàn quyền nhân danh công ty để quyết định, thực hiện quyền và nghĩa vụ của công ty, trừ các quyền và nghĩa vụ thuộc thẩm quyền của Đại hội đồng cổ đông.

2. Hội đồng quản trị có trách nhiệm giám sát, chỉ đạo Giám đốc và các cán bộ quản lý, cán bộ điều hành khác trong việc quản lý, điều hành công việc kinh doanh hàng ngày của Công ty.

3. Quyền và nghĩa vụ của HĐQT do luật pháp, Điều lệ, các quy chế nội bộ của Công ty và quyết định của Đại hội đồng cổ đông quy định. Cụ thể, HĐQT có những quyền hạn và nghĩa vụ sau:

a) Xác định các mục tiêu hoạt động trên cơ sở các mục tiêu chiến lược được Đại hội đồng cổ đông thông qua;

b) Quyết định chiến lược, kế hoạch phát triển trung hạn và kế hoạch kinh doanh hàng năm của Công ty.

c) Bầu, miễn nhiệm, bãi nhiệm Chủ tịch HĐQT; Bổ nhiệm, miễn nhiệm, cách chức, ký kết hợp đồng, chấm dứt hợp đồng, khen thưởng, kỷ luật, cho nghỉ chế độ, quyết định mức lương, thù lao, thưởng và lợi ích khác đối với Giám đốc Công ty và các chức danh cán bộ quản lý, cán bộ điều hành khác trên cơ sở Quy chế quản lý của Công ty và theo đề nghị của Giám đốc; Quyết định cử người đại diện thực hiện quyền sở hữu cổ phần hoặc phần vốn góp ở công ty khác cùng với mức thù lao và lợi ích khác của những người đó. Tuy nhiên, việc bãi nhiệm các chức danh cán bộ quản lý, cán bộ điều hành Công ty không được trái với các quyền theo hợp đồng của những người bị bãi nhiệm (nếu có).

d) Quyết định việc góp vốn, mua cổ phần của doanh nghiệp khác với tổng giá trị góp vốn, mua cổ phần dưới 35% tổng giá trị tài sản của Công ty được ghi trong báo cáo tài chính gần nhất đã được kiểm toán theo đề nghị của Giám đốc Công ty;

đ) Quyết định cơ cấu tổ chức, quy chế quản lý nội bộ của Công ty; quyết định thành lập công ty con, chi nhánh, văn phòng đại diện của Công ty.

Đề xuất việc tổ chức lại, giải thể hoặc yêu cầu phá sản Công ty, đề xuất Quy chế nội bộ về quản trị Công ty để trình Đại hội đồng cổ đông thông qua theo thẩm quyền. Quyết định tổ chức lại, giải thể, chuyển đổi Công ty, quyết định Quy chế nội bộ về quản trị Công ty sau khi được Đại hội đồng cổ đông chấp thuận thông qua.

e) Giải quyết các khiếu nại của Công ty đối với cán bộ quản lý, cán bộ điều hành cũng như quyết định lựa chọn đại diện của Công ty để giải quyết các vấn đề liên quan tới các thủ tục pháp lý chống lại cán bộ quản lý, cán bộ điều hành đó;

g) Đề xuất các loại cổ phiếu có thể phát hành và tổng số cổ phiếu phát hành theo từng loại; Quyết định chào bán cổ phần chào bán trong phạm vi số cổ phần được quyền chào bán của từng loại; quyết định huy động thêm vốn theo hình thức khác; Quyết định tiến độ huy động vốn điều lệ của Công ty; Quyết định mua lại cổ phần theo quy định tại Khoản 1 và Khoản 2 Điều 133 Luật doanh nghiệp.

h) Đề xuất việc phát hành trái phiếu, trái phiếu chuyển đổi thành cổ phiếu và các chứng quyền cho phép người sở hữu mua cổ phiếu theo mức giá định trước; Quyết định giá chào bán trái phiếu, cổ phiếu và các chứng khoán chuyển đổi trong trường hợp được Đại hội đồng cổ đông ủy quyền;

i) Đề xuất mức cổ tức hàng năm và xác định mức cổ tức tạm thời; tổ chức việc chi trả cổ tức; quyết định thời hạn và thủ tục trả cổ tức hoặc xử lý lỗ phát sinh trong quá trình kinh doanh;

k) Quyết định phương án đầu tư và dự án đầu tư trong thẩm quyền và giới hạn theo quy định của Điều lệ này và Luật doanh nghiệp;

l) Quyết định giải pháp phát triển thị trường, tiếp thị và công nghệ;

m) Chấp thuận các hợp đồng và giao dịch được ký giữa Công ty và những đối tượng quy định tại Khoản 1, Điều 167 Luật Doanh nghiệp có giá trị nhỏ hơn 35% tổng giá trị tài sản của Công ty được ghi trong báo cáo tài chính đã được kiểm toán gần nhất, trừ hợp đồng và giao dịch thuộc thẩm quyền của Đại hội đồng cổ đông. Người đại diện Công ty ký hợp đồng phải thông báo các thành viên HĐQT, BKS về các đối tượng có liên quan đối với hợp đồng, giao dịch đó, đồng thời kèm theo dự thảo hợp đồng hoặc nội dung chủ yếu của giao dịch. HĐQT quyết định việc chấp thuận hoặc giao dịch trong thời hạn 15 ngày, kể từ ngày nhận được thông báo, thành viên HĐQT có lợi ích liên quan không có quyền biểu quyết.

n) Thông qua hợp đồng mua, bán, vay, cho vay và hợp đồng khác có giá trị bằng hoặc lớn hơn 35% tổng giá trị tài sản được ghi trong báo cáo tài chính gần nhất của Công ty đã được kiểm toán. Quy định này không áp dụng đối với hợp đồng và giao dịch quy định tại Điểm s, Khoản 2 Điều 15 Điều lệ này, Khoản 1 và Khoản 3 Điều 167 Luật doanh nghiệp.

o) Quyết định đầu tư, bán tài sản của Công ty có giá trị nhỏ hơn 35% tổng giá trị tài sản của Công ty được ghi trong báo cáo tài chính gần nhất đã được kiểm toán;

p) Quyết định hợp đồng, giao dịch vay, cho vay, bán tài sản có giá trị bằng hoặc nhỏ hơn 10% tổng giá trị tài sản của doanh nghiệp ghi trong báo cáo tài chính gần nhất giữa công ty và cổ đông sở hữu từ 51% tổng số cổ phần có quyền biểu quyết trở lên hoặc người có liên quan của cổ đông đó.

q) Duyệt chương trình, nội dung tài liệu phục vụ họp Đại hội đồng cổ đông, triệu tập họp Đại hội đồng cổ đông hoặc lấy ý kiến đề Đại hội đồng cổ đông thông qua nghị quyết;

r) Trình báo cáo tài chính hằng năm đã được kiểm toán lên Đại hội đồng cổ đông;

s) Báo cáo Đại hội đồng cổ đông biết việc HĐQT bổ nhiệm Giám đốc.

t) Được cung cấp các thông tin, tài liệu về tình hình tài chính, hoạt động kinh doanh của Công ty và của các đơn vị trong Công ty (nếu có).

u) Các quyền và nghĩa vụ khác theo quy định.

4. Những vấn đề sau đây phải được Hội đồng quản trị phê chuẩn:

a) Thành lập các chi nhánh hoặc văn phòng đại diện của Công ty; thành lập các Công ty con của Công ty (nếu có);

b) Trông phạm vi quy định tại Khoản 2 Điều 153 của Luật doanh nghiệp và trừ trường hợp quy định tại tại Điểm d Khoản 2 Điều 138 và Khoản 1, Khoản 3 Điều 167 Luật doanh nghiệp phải do Đại hội đồng cổ đông phê chuẩn, Hội đồng quản trị tùy từng thời điểm quyết định việc thực hiện, sửa đổi và hủy bỏ các hợp đồng của Công ty.

c) Việc chỉ định và bãi nhiệm những người được Công ty ủy nhiệm là đại diện thương mại và luật sư của Công ty;

d) Việc vay nợ và việc thực hiện các khoản thế chấp, bảo đảm, bảo lãnh và bồi thường của Công ty;

đ) Các khoản đầu tư không nằm trong kế hoạch kinh doanh và ngân sách hoặc vượt quá giá trị kế hoạch; hoặc các khoản đầu tư vượt quá 10% giá trị kế hoạch và ngân sách kinh doanh hàng năm;

e) Việc mua hoặc bán cổ phần, phần vốn góp của Công ty quy định tại điểm d, Khoản 3 Điều này tại những công ty khác;

g) Việc định giá các tài sản góp vào Công ty không phải bằng tiền liên quan đến việc phát hành cổ phiếu hoặc trái phiếu của Công ty, bao gồm vàng, quyền sử dụng đất, quyền sở hữu trí tuệ, công nghệ và bí quyết công nghệ;

h) Việc Công ty mua lại hoặc thu hồi không quá 10% cổ phần theo từng loại của Công ty, bao gồm cả mức giá mua hoặc thu hồi;

i) Các vấn đề kinh doanh hoặc giao dịch mà HĐQT quyết định cần phải có sự chấp thuận của các thành viên HĐQT trong phạm vi quyền hạn và trách nhiệm của mình;

k) Quyết định mức giá mua lại, thu hồi cổ phần hoặc giá bán cổ phần của Công ty.

5. Hội đồng quản trị phải báo cáo Đại hội đồng cổ đông kết quả hoạt động của Hội đồng quản trị theo quy định tại Điều 280 Nghị định số 155/2020/NĐ-CP ngày 31 tháng 12 năm 2020 của Chính phủ quy định chi tiết thi hành một số điều của Luật Chứng khoán.

6. HĐQT có thể ủy quyền cho viên chức cấp dưới và các cán bộ quản lý, cán bộ điều hành đại diện xử lý công việc thay mặt cho Công ty, trừ khi luật pháp có quy định khác.

7. HĐQT thông qua quyết định bằng biểu quyết tại cuộc họp, lấy ý kiến bằng văn bản hoặc hình thức khác được quy định tại quy chế hoạt động của HĐQT. Mỗi thành viên HĐQT có một phiếu biểu quyết.

8. Khi thực hiện chức năng và nhiệm vụ của mình, HĐQT tuân thủ đúng quy định của pháp luật, Điều lệ Công ty và quyết định của Đại hội đồng cổ đông. Trong trường hợp quyết định do HĐQT thông qua trái với quy định của pháp luật hoặc Điều lệ Công ty gây thiệt hại cho Công ty thì các thành viên chấp thuận thông qua quyết định đó phải cùng liên đới chịu trách nhiệm cá nhân về quyết định đó và phải đền bù thiệt hại cho Công ty; thành viên phản đối thông qua quyết định nói trên được miễn trừ trách nhiệm. Trường hợp này, cổ đông của công ty có quyền yêu cầu Tòa án đình chỉ thực hiện hoặc hủy bỏ nghị quyết, quyết định nói trên.

Điều 28. Thù lao, tiền lương và lợi ích khác của thành viên Hội đồng quản trị

1. Công ty có quyền trả thù lao, thưởng cho thành viên Hội đồng quản trị theo kết quả và hiệu quả kinh doanh

2. Thành viên Hội đồng quản trị được hưởng thù lao công việc và thưởng. Thù lao công việc được tính theo số ngày công cần thiết hoàn thành nhiệm vụ của thành viên Hội đồng quản trị và mức thù lao mỗi ngày. Hội đồng quản trị dự tính mức thù lao cho từng thành viên theo nguyên tắc nhất trí. Tổng mức thù lao và thưởng của Hội đồng quản trị do Đại hội đồng cổ đông quyết định tại cuộc họp thường niên.

3. Thù lao của từng thành viên Hội đồng quản trị được tính vào chi phí kinh doanh của Công ty theo quy định của pháp luật về thuế thu nhập doanh nghiệp, được thể hiện thành mục riêng trong

báo cáo tài chính hằng năm của Công ty và phải báo cáo Đại hội đồng cổ đông tại cuộc họp thường niên.

4. Thành viên Hội đồng quản trị nắm giữ chức vụ điều hành hoặc thành viên Hội đồng quản trị làm việc tại các tiểu ban của Hội đồng quản trị hoặc thực hiện những công việc khác ngoài phạm vi nhiệm vụ thông thường của một thành viên Hội đồng quản trị, có thể được trả thêm thù lao dưới dạng một khoản tiền công trọn gói theo từng lần, lương, hoa hồng, phần trăm lợi nhuận hoặc dưới hình thức khác theo quyết định của Hội đồng quản trị.

5. Thành viên Hội đồng quản trị có quyền được thanh toán tất cả các chi phí đi lại, ăn, ở và các khoản chi phí hợp lý khác mà họ đã phải chi trả khi thực hiện trách nhiệm thành viên Hội đồng quản trị của mình, bao gồm cả các chi phí phát sinh trong việc tới tham dự các cuộc họp Đại hội đồng cổ đông, Hội đồng quản trị hoặc các tiểu ban của Hội đồng quản trị.

6. Thành viên Hội đồng quản trị có thể được Công ty mua bảo hiểm trách nhiệm sau khi có sự chấp thuận của Đại hội đồng cổ đông. Bảo hiểm này không bao gồm bảo hiểm cho những trách nhiệm của thành viên Hội đồng quản trị liên quan đến việc vi phạm pháp luật và Điều lệ Công ty

Điều 29. Chủ tịch Hội đồng quản trị

1. Chủ tịch Hội đồng quản trị do Hội đồng quản trị bầu, miễn nhiệm, bãi nhiệm trong số các thành viên Hội đồng quản trị.

2. Chủ tịch Hội đồng quản trị không được kiêm Giám đốc.

3. Chủ tịch Hội đồng quản trị có quyền và nghĩa vụ sau đây:

a) Lập chương trình, kế hoạch hoạt động của Hội đồng quản trị;

b) Chuẩn bị chương trình, nội dung, tài liệu phục vụ cuộc họp; triệu tập cuộc họp Hội đồng quản trị;

c) Tổ chức việc thông qua Nghị quyết, quyết định của Hội đồng quản trị

d) Giám sát quá trình tổ chức thực hiện các Nghị quyết, quyết định của Hội đồng quản trị;

đ) Chủ tọa cuộc họp Hội đồng quản trị, cuộc họp Đại hội đồng cổ đông;

e) Quyền và nghĩa vụ khác theo quy định của Luật Doanh nghiệp và Điều lệ này.

4. Trường hợp Chủ tịch Hội đồng Quản trị có đơn từ chức hoặc bị bãi miễn, Hội đồng Quản trị phải bầu người thay thế trong thời hạn 10 ngày kể từ ngày nhận đơn từ chức hoặc bị bãi miễn.

5. Trường hợp Chủ tịch Hội đồng Quản trị vắng mặt hoặc không thể thực hiện được nhiệm vụ của mình thì phải ủy quyền bằng văn bản cho một thành viên khác thực hiện quyền và nghĩa vụ của Chủ tịch Hội đồng Quản trị theo nguyên tắc quy định tại Điều lệ Công ty. Trường hợp không có người được ủy quyền hoặc Chủ tịch Hội đồng Quản trị chết, mất tích, bị tạm giam, đang chấp hành hình phạt tù, đang chấp hành biện pháp xử lý hành chính tại cơ sở cai nghiện bắt buộc, cơ sở giáo dục bắt buộc, trốn khỏi nơi cư trú, bị hạn chế hoặc mất năng lực hành vi dân sự, có khó khăn trong nhận thức, làm chủ hành vi, bị Tòa án cấm đảm nhiệm chức vụ, cấm hành nghề hoặc làm công việc nhất định thì các thành viên còn lại bầu một người trong số các thành viên giữ chức Chủ tịch Hội đồng Quản trị theo nguyên tắc đa số thành viên còn lại tán thành cho đến khi có quyết định mới của Hội đồng quản trị.

Điều 30. Các cuộc họp của Hội đồng quản trị

1. Cuộc họp bầu Chủ tịch HĐQT.

Chủ tịch Hội đồng quản trị được bầu trong cuộc họp đầu tiên của Hội đồng quản trị trong thời hạn 07 ngày làm việc kể từ ngày kết thúc bầu cử Hội đồng quản trị đó. Cuộc họp này do thành viên

có số phiếu bầu cao nhất hoặc tỷ lệ phiếu bầu cao nhất triệu tập và chủ trì. Trường hợp có nhiều hơn một thành viên có số phiếu bầu hoặc tỷ lệ phiếu bầu cao nhất và ngang nhau thì các thành viên bầu theo nguyên tắc đa số để chọn 01 người trong số họ triệu tập họp Hội đồng quản trị.

2. Các cuộc họp định kỳ.

Hội đồng quản trị họp ít nhất mỗi quý một lần.

3. Các cuộc họp bất thường.

Chủ tịch HĐQT phải triệu tập họp Hội đồng quản trị bất thường khi thấy cần thiết vì lợi ích của Công ty, không được trì hoãn nếu không có lý do chính đáng, khi một trong số các đối tượng dưới đây đề nghị bằng văn bản trình bày mục đích cuộc họp và các vấn đề cần bàn:

a) Có đề nghị của Ban kiểm soát hoặc thành viên độc lập Hội đồng quản trị;

b) Có đề nghị của Giám đốc hoặc ít nhất 05 người điều hành khác;

c) Có đề nghị của ít nhất 02 thành viên Hội đồng quản trị;

d) Các trường hợp khác do Điều lệ công ty quy định.

Đề nghị phải được lập thành văn bản, trong đó nêu rõ mục đích, vấn đề cần thảo luận và quyết định thuộc thẩm quyền của Hội đồng quản trị.

4. Các cuộc họp Hội đồng quản trị nêu tại Khoản 3 Điều này phải được Chủ tịch Hội đồng quản trị tiến hành trong thời hạn 07 ngày sau khi có đề xuất họp. Trường hợp Chủ tịch Hội đồng quản trị không chấp nhận triệu tập họp theo đề nghị thì Chủ tịch phải chịu trách nhiệm về những thiệt hại xảy ra đối với Công ty; những người đề nghị tổ chức cuộc họp được đề cập đến ở Khoản 3 Điều này có thể tự mình triệu tập họp Hội đồng quản trị.

5. Trường hợp có yêu cầu của Công ty kiểm toán được chấp thuận theo quy định của pháp luật thực hiện kiểm toán báo cáo tài chính của Công ty, Chủ tịch Hội đồng quản trị phải triệu tập họp Hội đồng quản trị để bàn về báo cáo kiểm toán và tình hình Công ty.

6. Địa điểm họp.

Các cuộc họp HĐQT sẽ được tiến hành tại trụ sở chính của Công ty hoặc tại địa điểm khác ở Việt Nam theo quyết định của Chủ tịch Hội đồng quản trị và được sự nhất trí của HĐQT.

7. Thông báo và chương trình họp.

a) Thông báo họp Hội đồng quản trị phải được gửi trước cho các thành viên Hội đồng quản trị và Kiểm soát viên ít nhất năm (05) ngày làm việc trước ngày tổ chức họp, đồng thời có thể gửi Giám đốc Công ty không phải là thành viên HĐQT; các thành viên HĐQT có thể từ chối thông báo mời họp bằng văn bản và việc từ chối này có thể được thay đổi hoặc hủy bỏ bằng văn bản của thành viên Hội đồng quản trị đó. Thông báo họp HĐQT phải được làm bằng văn bản tiếng Việt và phải thông báo đầy đủ chương trình, thời gian, địa điểm họp, kèm theo những tài liệu cần thiết về những vấn đề sẽ được bàn bạc và biểu quyết tại cuộc họp HĐQT và các phiếu biểu quyết của thành viên HĐQT.

b) Thông báo mời họp được gửi bằng giấy mời, điện thoại, fax, thư điện tử hoặc phương tiện khác, nhưng phải bảo đảm đến được địa chỉ liên lạc của từng thành viên Hội đồng quản trị và Kiểm soát viên được đăng ký tại công ty.

8. Số thành viên tham dự tối thiểu.

a) Cuộc họp của Hội đồng quản trị theo giấy triệu tập lần thứ nhất được tiến hành khi có từ ba phần tư (3/4) tổng số thành viên trở lên dự họp hoặc thông qua người đại diện (người được uỷ quyền) nếu được đa số thành viên Hội đồng quản trị chấp thuận.

b) Trường hợp cuộc họp được triệu tập theo quy định tại điểm a Khoản 8 Điều này không đủ số thành viên dự họp theo quy định, thì cuộc họp phải được triệu tập lần thứ hai trong thời hạn bảy (07) ngày, kể từ ngày dự định họp lần thứ nhất. Trong trường hợp này, cuộc họp được tiến hành nếu có hơn một nửa (1/2) số thành viên Hội đồng quản trị dự họp;

c) Nếu không đủ số lượng thành viên như vậy thì cuộc họp HĐQT sẽ được tổ chức lại lần thứ ba vào ngày làm việc tiếp theo tại cùng một địa điểm và cùng thời gian, khi đó cuộc họp HĐQT luôn là hợp lệ mà không phụ thuộc vào số lượng thành viên tham dự.

9. Biểu quyết.

a) Trừ trường hợp quy định tại điểm b Khoản 9 Điều này, mỗi thành viên Hội đồng quản trị hoặc người được uỷ quyền trực tiếp có mặt với tư cách cá nhân tại cuộc họp Hội đồng quản trị sẽ có một (01) phiếu biểu quyết;

b) Thành viên Hội đồng quản trị không được biểu quyết về các hợp đồng, các giao dịch hoặc đề xuất mà thành viên đó hoặc người liên quan tới thành viên đó có lợi ích và lợi ích đó mâu thuẫn hoặc có thể mâu thuẫn với lợi ích của Công ty. Một thành viên Hội đồng sẽ không được tính vào số lượng đại biểu tối thiểu cần thiết có mặt để có thể tổ chức một cuộc họp Hội đồng quản trị về những quyết định mà thành viên đó không có quyền biểu quyết;

c) Theo quy định tại điểm d Khoản 9 Điều này, khi có vấn đề phát sinh trong một cuộc họp của Hội đồng quản trị liên quan đến mức độ lợi ích của thành viên Hội đồng quản trị hoặc liên quan đến quyền biểu quyết một thành viên mà những vấn đề đó không được giải quyết bằng sự tự nguyện từ bỏ quyền biểu quyết của thành viên Hội đồng quản trị đó, những vấn đề phát sinh đó sẽ được chuyển tới chủ tọa cuộc họp và phán quyết của chủ tọa liên quan đến tất cả các thành viên Hội đồng quản trị khác sẽ có giá trị là quyết định cuối cùng, trừ trường hợp tính chất hoặc phạm vi lợi ích của thành viên Hội đồng quản trị liên quan chưa được công bố đầy đủ;

d) Thành viên Hội đồng quản trị hưởng lợi từ một hợp đồng được quy định tại Điểm a, Điểm b Khoản 5 Điều 44 Điều lệ này sẽ được coi là có lợi ích đáng kể trong hợp đồng đó.

đ) Kiểm soát viên, Giám đốc Công ty không phải là thành viên Hội đồng quản trị có quyền dự cuộc họp Hội đồng quản trị, có quyền thảo luận nhưng không được biểu quyết.

10. Công khai lợi ích.

Thành viên Hội đồng quản trị trực tiếp hoặc gián tiếp được hưởng lợi từ một hợp đồng hoặc giao dịch đã được ký kết hoặc đang dự kiến ký kết với Công ty và biết là mình có lợi ích trong đó, sẽ phải công khai lợi ích này trong cuộc họp đầu tiên của Hội đồng quản trị thảo luận, xem xét vấn đề ký kết hợp đồng hoặc giao dịch này. Trường hợp thành viên HĐQT không biết bản thân và người liên quan có lợi ích vào thời điểm hợp đồng, giao dịch được ký với Công ty, thành viên HĐQT này phải công khai các lợi ích liên quan tại cuộc họp đầu tiên của Hội đồng quản trị được tổ chức sau khi thành viên này biết rằng mình có lợi ích hoặc sẽ có lợi ích trong giao dịch hoặc hợp đồng liên quan.

11. Biểu quyết đa số.

Quyết định của Hội đồng quản trị được thông qua nếu được đa số (trên 50%) thành viên dự họp tán thành. Trường hợp số phiếu tán thành và phản đối ngang nhau thì quyết định cuối cùng thuộc về phía có ý kiến của Chủ tịch Hội đồng quản trị.

12. Việc bỏ phiếu của người vắng mặt.

Thành viên không trực tiếp dự họp có quyền biểu quyết thông qua bỏ phiếu bằng văn bản, bỏ phiếu điện tử hoặc hình thức điện tử khác. Phiếu biểu quyết bằng văn bản phải đựng trong phong bì kín và phải được chuyển đến Chủ tịch Hội đồng quản trị chậm nhất một giờ trước giờ khai mạc. Phiếu biểu quyết chỉ được mở trước sự chứng kiến của tất cả những người dự họp.

13. Họp trực tuyến hoặc các hình thức khác.

Cuộc họp của HĐQT có thể tổ chức theo hình thức hội nghị trực tuyến giữa các thành viên của Hội đồng quản trị khi tất cả hoặc một số thành viên đang ở những địa điểm khác nhau với điều kiện là mỗi thành viên tham gia họp đều có thể:

a) Nghe từng thành viên Hội đồng khác cùng tham gia phát biểu trong cuộc họp;

b) Phát biểu với tất cả các thành viên tham dự khác một cách đồng thời. Việc thảo luận, trao đổi giữa các thành viên có thể thực hiện một cách trực tiếp qua điện thoại hoặc bằng phương tiện liên lạc thông tin khác (kể cả việc sử dụng phương tiện này diễn ra vào thời điểm thông qua Điều lệ hay sau này) hoặc là kết hợp tất cả những phương thức này. Theo Điều lệ này, thành viên Hội đồng quản trị tham gia cuộc họp như vậy được coi là "có mặt" tại cuộc họp đó. Địa điểm cuộc họp được tổ chức theo quy định này là địa điểm mà nhóm thành viên Hội đồng quản trị đông nhất tập họp lại, hoặc nếu không có một nhóm như vậy, là địa điểm mà Chủ tọa cuộc họp hiện diện.

Các quyết định được thông qua trong một cuộc họp trực tuyến được tổ chức và tiến hành một cách hợp thức sẽ có hiệu lực ngay khi kết thúc cuộc họp nhưng phải được khẳng định bằng các chữ ký trong biên bản của tất cả thành viên Hội đồng quản trị tham dự cuộc họp này.

14. Nghị quyết bằng văn bản.

Nghị quyết theo hình thức lấy ý kiến bằng văn bản được thông qua trên cơ sở ý kiến tán thành của đa số thành viên HĐQT có quyền biểu quyết. Nghị quyết loại này có hiệu lực và giá trị như nghị quyết được các thành viên Hội đồng thông qua tại một cuộc họp được triệu tập và tổ chức theo thông lệ.

15. Biên bản cuộc họp HĐQT.

Chủ tịch HĐQT có trách nhiệm gửi biên bản họp Hội đồng quản trị cho các thành viên và những biên bản đó sẽ phải được xem như những bằng chứng xác thực về công việc đã được tiến hành trong các cuộc họp đó trừ khi có ý kiến phản đối về nội dung biên bản trong thời hạn mười (10) ngày kể từ ngày gửi đi. Biên bản họp HĐQT được lập bằng tiếng Việt và có thể lập bằng tiếng Anh, có các nội dung chủ yếu theo Điều 158 Luật doanh nghiệp và phải có chữ ký của tất cả các thành viên Hội đồng quản trị tham dự và người ghi biên bản. Cuộc họp HĐQT có thể ghi âm, ghi và lưu giữ dưới hình thức điện tử khác.

16. Những người được mời họp dự thỉnh.

Người phụ trách quản trị (Thư ký) Công ty, Giám đốc điều hành, các Kiểm soát viên, những cán bộ điều hành khác (nếu không phải là thành viên Hội đồng quản trị) và các chuyên gia của một bên thứ ba có thể dự họp HĐQT theo lời mời của Hội đồng quản trị nhưng không được biểu quyết trừ khi bản thân họ có quyền được biểu quyết như thành viên Hội đồng quản trị.

Điều 31. Các tiểu ban của Hội đồng quản trị.

1. Hội đồng quản trị có thể thành lập các tiểu ban trực thuộc để phụ trách về chính sách phát triển, nhân sự, lương thưởng, kiểm soát nội bộ. Thành viên của tiểu ban có ít nhất ba (03) người, bao gồm thành viên của Hội đồng quản trị và thành viên bên ngoài theo quyết định của Hội đồng quản trị.

Các thành viên Hội đồng quản trị độc lập/thành viên Hội đồng quản trị không điều hành chiếm đa số trong tiểu ban và một trong số các hành viên này được bổ nhiệm làm Trưởng tiểu ban theo quyết định của Hội đồng quản trị. Hoạt động của tiểu ban phải tuân thủ theo quy định của Hội đồng quản trị. Nghị quyết của tiểu ban chỉ có hiệu lực khi có đa số thành viên tham dự và biểu quyết thông qua tại cuộc họp của tiểu ban là thành viên Hội đồng quản trị.

2. Việc thực thi quyết định của Hội đồng quản trị, hoặc của tiểu ban trực thuộc Hội đồng quản trị, hoặc của người có tư cách thành viên tiểu ban Hội đồng quản trị phải phù hợp với các quy định pháp luật hiện hành và quy định tại Điều lệ Công ty.

Điều 32. Người phụ trách quản trị công ty

1. Hội đồng quản trị bổ nhiệm ít nhất một (01) người làm Người phụ trách quản trị Công ty để hỗ trợ hoạt động quản trị Công ty được tiến hành một cách có hiệu quả. Người phụ trách quản trị Công ty có thể kiêm nhiệm làm Thư ký Công ty theo quy định tại khoản 5 Điều 156 Luật Doanh nghiệp.

2. Người phụ trách quản trị Công ty phải đáp ứng các tiêu chuẩn sau:

- a) Có hiểu biết về pháp luật;
- b) Không được đồng thời làm việc cho Công ty kiểm toán độc lập đang thực hiện kiểm toán các báo cáo tài chính của Công ty;
- c) Am hiểu hoạt động kinh doanh và quản trị nội bộ của Công ty; Có khả năng tổng hợp, sử dụng thành thạo tin học, và các thiết bị văn phòng;
- d) Các tiêu chuẩn khác theo quy định của pháp luật, Điều lệ này và quyết định của Hội đồng quản trị.

3. Hội đồng quản trị có thể bãi nhiệm Người phụ trách quản trị Công ty khi cần nhưng không trái với các quy định pháp luật hiện hành về lao động.

4. Người phụ trách quản trị Công ty có các quyền và nghĩa vụ sau:

- a) Tư vấn Hội đồng quản trị trong việc tổ chức họp Đại hội đồng cổ đông theo quy định và các công việc liên quan giữa Công ty và cổ đông;
- b) Chuẩn bị các cuộc họp Hội đồng quản trị, Ban kiểm soát và Đại hội đồng cổ đông theo yêu cầu của Hội đồng quản trị hoặc Ban kiểm soát;
- c) Tư vấn về thủ tục của các cuộc họp;
- d) Tham dự các cuộc họp;
- đ) Tư vấn thủ tục lập các nghị quyết của Hội đồng quản trị phù hợp với quy định của pháp luật;
- e) Cung cấp các thông tin tài chính, bản sao biên bản họp Hội đồng quản trị và các thông tin khác cho thành viên của Hội đồng quản trị và Kiểm soát viên; thành viên Ban kiểm soát;
- g) Giám sát và báo cáo Hội đồng quản trị, Ban kiểm soát về hoạt động công bố thông tin của Công ty;
- h) Bảo mật thông tin theo các quy định của pháp luật và Điều lệ công ty;
- i) Được hưởng thù lao (phụ cấp) theo Quy chế quản lý nội bộ của Công ty và/hoặc theo quyết định của Hội đồng quản trị;
- k) Các quyền và nghĩa vụ khác theo quy định của pháp luật và Điều lệ này.

CHƯƠNG VIII

GIÁM ĐỐC CÔNG TY VÀ NGƯỜI ĐIỀU HÀNH KHÁC CỦA CÔNG TY

Điều 33. Tổ chức bộ máy quản lý

Công ty thiết lập và ban hành hệ thống quản lý đảm bảo bộ máy quản lý chịu trách nhiệm trước Hội đồng quản trị và chịu sự giám sát, chỉ đạo của Hội đồng quản trị trong công việc kinh doanh hàng ngày của Công ty. Công ty có Giám đốc, các Phó giám đốc, một Kế toán trưởng và các chức danh điều hành khác do Hội đồng quản trị bổ nhiệm, miễn nhiệm theo Quy chế quản lý của Công ty. Việc bổ nhiệm, miễn nhiệm các chức danh nêu trên phải được thực hiện bằng nghị quyết Hội đồng quản trị được thông qua một cách hợp thức. Giám đốc và các Phó giám đốc Công ty có thể đồng thời cùng là thành viên Hội đồng quản trị.

Điều 34. Người điều hành Công ty

1. Theo đề nghị của Giám đốc và được sự chấp thuận của Hội đồng quản trị, Công ty được quyền tuyển dụng, sử dụng cán bộ điều hành khác với số lượng và tiêu chuẩn phù hợp với cơ cấu và cơ chế quản lý công ty do Hội đồng quản trị quy định. Cán bộ điều hành Công ty phải có sự cần thiết để các hoạt động và tổ chức của Công ty đạt được các mục tiêu đề ra.

2. Mức lương, tiền thù lao, lợi ích và các chế độ chính sách khác đối với Giám đốc Công ty sẽ do Hội đồng quản trị quyết định.

3. Mức lương, tiền thù lao, lợi ích và các điều khoản khác trong hợp đồng lao động đối với cán bộ điều hành khác sẽ do Hội đồng quản trị quyết định trên cơ sở đề xuất của Giám đốc.

4. Tiền lương của Giám đốc và cán bộ điều hành khác của Công ty được tính vào chi phí kinh doanh của Công ty theo quy định của pháp luật về thuế thu nhập doanh nghiệp và phải được thể hiện thành mục riêng trong báo cáo tài chính hàng năm của Công ty, phải báo cáo Đại hội đồng cổ đông thường niên.

Điều 35. Bổ nhiệm, bãi miễn, nhiệm vụ và quyền hạn của Giám đốc

1. Bổ nhiệm:

Hội đồng quản trị bổ nhiệm một thành viên trong Hội đồng hoặc một người khác làm Giám đốc Công ty và sẽ ký hợp đồng quy định mức lương, thù lao, lợi ích và các điều khoản khác liên quan. Thông tin về tiền lương, thù lao, và lợi ích khác của Giám đốc Công ty phải được báo cáo tại Đại hội đồng cổ đông thường niên và được nêu trong báo cáo thường niên của Công ty.

2. Nhiệm kỳ:

Nhiệm kỳ của Giám đốc không quá năm (05) năm trừ khi Hội đồng quản trị có quy định khác và có thể được tái bổ nhiệm. Việc bổ nhiệm có thể hết hiệu lực căn cứ vào các quy định tại Hợp đồng lao động (nếu có).

3. Tiêu chuẩn:

a) Giám đốc Công ty phải có tiêu chuẩn theo Điều 162 Luật Doanh nghiệp và không được phép là những người bị pháp luật cấm giữ chức vụ này, tức là những người vi phạm pháp luật, người không đủ năng lực hành vi, người đã bị kết án tù, người đang thi hành hình phạt tù, nhân viên lực lượng vũ trang, các cán bộ công chức nhà nước và người đã bị phán quyết là đã làm cho Công ty mà họ từng lãnh đạo trước đây bị phá sản.

b) Các tiêu chuẩn khác theo quy định của pháp luật.

4. Quyền hạn và nhiệm vụ.

a) Thực hiện các nghị quyết, quyết định của Hội đồng quản trị và Đại hội đồng cổ đông; tổ chức thực hiện kế hoạch kinh doanh và kế hoạch đầu tư của Công ty đã được Hội đồng quản trị và Đại hội đồng cổ đông thông qua;

b) Quyết định tất cả các vấn đề liên quan đến công việc kinh doanh hàng ngày của công ty thuộc thẩm quyền của Giám đốc hoặc không thuộc thẩm quyền của Hội đồng quản trị, thay mặt Công ty ký kết các hợp đồng và giao dịch tài chính và thương mại theo thẩm quyền hoặc các hợp đồng, giao dịch đã được Hội đồng quản trị, Đại hội đồng cổ đông thông qua theo quy định của Điều lệ này, tổ chức và điều hành hoạt động sản xuất kinh doanh thường nhật của Công ty theo những thông lệ quản lý tốt nhất;

c) Đề nghị Hội đồng quản trị bổ nhiệm, miễn nhiệm, cách chức hoặc ký hợp đồng, chấm dứt hợp đồng, khen thưởng, kỷ luật, cho nghỉ chế độ, quyết định mức lương của Phó giám đốc, Kế toán trưởng Công ty, các cán bộ điều hành khác theo Quy chế quản lý của Công ty và cử, bãi miễn người đại diện quản lý phần vốn của Công ty đầu tư ở doanh nghiệp khác;

d) Quyết định bổ nhiệm, miễn nhiệm, cách chức, khen thưởng, kỷ luật, xếp lương, cho nghỉ chế độ đối với các chức danh cán bộ, nhân viên trong Công ty không thuộc diện phải trình Hội đồng quản trị phê chuẩn (đối với những chức danh cần phải được sự thông qua của Hội đồng quản trị thì chỉ được quyết định sau khi đã báo cáo và được Hội đồng quản trị thông qua);

đ) Tham khảo ý kiến của Hội đồng quản trị để quyết định số lượng người lao động của Công ty. Tuyển dụng lao động, ký kết hợp đồng lao động, bố trí sử dụng, quyết định lương và phụ cấp (nếu có), khen thưởng, kỷ luật, cho nghỉ chế độ hoặc cho thôi việc người lao động trong Công ty theo quy định của pháp luật về lao động và quy chế của Công ty;

e) Đề nghị Hội đồng quản trị quyết định thành lập, tổ chức lại, giải thể các công ty con, chi nhánh, văn phòng đại diện của Công ty; góp vốn mua cổ phần của doanh nghiệp khác; đề nghị phê duyệt các Quy chế quản lý nội bộ của Công ty. Đề nghị thông qua đề xuất việc tổ chức lại, chia tách, sáp nhập, hợp nhất, giải thể hoặc yêu cầu phá sản Công ty, đề xuất Quy chế nội bộ về quản trị Công ty báo cáo Hội đồng quản trị để trình Đại hội đồng cổ đông thông qua theo thẩm quyền.

g) Kiến nghị phương án trả cổ tức hoặc xử lý lỗ trong kinh doanh; đề xuất những biện pháp nâng cao hoạt động và quản lý của Công ty;

h) Xây dựng dự thảo chiến lược phát triển, kế hoạch phát triển ngắn hạn, trung hạn, kế hoạch kinh doanh hàng năm, các dự án đầu tư, các quy chế quản lý nội bộ của Công ty để trình Hội đồng quản trị;

i) Chuẩn bị các bản dự toán dài hạn, hàng năm và hàng quý của Công ty (sau đây gọi là bản dự toán) phục vụ hoạt động quản lý dài hạn, hàng năm và hàng quý của Công ty theo kế hoạch kinh doanh. Bản dự toán hàng năm (bao gồm cả bản cân đối kế toán, báo cáo kết quả hoạt động sản xuất kinh doanh và báo cáo lưu chuyển tiền tệ dự kiến) cho từng năm tài chính sẽ phải được trình đề Hội đồng quản trị thông qua và phải bao gồm những thông tin quy định tại các quy chế của Công ty;

k) Chậm nhất vào ngày 31 tháng 10 hàng năm, Giám đốc điều hành phải trình Hội đồng quản trị phê chuẩn kế hoạch kinh doanh chi tiết cho năm tài chính tiếp theo trên cơ sở đáp ứng các yêu cầu kinh doanh và phù hợp với kế hoạch tài chính 5 năm;

l) Thực hiện tất cả các hoạt động khác theo quy định của Điều lệ này và các quy chế của Công ty, các nghị quyết của Hội đồng quản trị, hợp đồng lao động của Giám đốc điều hành và pháp luật;

m) Có quyền từ chối thực hiện những quyết định của Chủ tịch hay thành viên Hội đồng quản trị nếu thấy trái pháp luật, trái Điều lệ này hoặc trái với nghị quyết của Đại hội đồng cổ đông; đồng thời phải có trách nhiệm thông báo ngay bằng văn bản cho Ban kiểm soát;

n) Được quyết định các biện pháp vượt thẩm quyền của mình trong những trường hợp khẩn cấp như thiên tai, hoả hoạn, sự cố bất khả kháng và chịu trách nhiệm về các quyết định này, đồng thời báo cáo ngay cho Hội đồng quản trị;

o) Thực hiện trách nhiệm của Người đại diện theo pháp luật của Công ty được quy định tại Điều 13 Luật Doanh nghiệp.

5. Báo cáo lên Hội đồng quản trị và các cổ đông.

Giám đốc Công ty chịu trách nhiệm trước Hội đồng quản trị và Đại hội đồng cổ đông về việc thực hiện nhiệm vụ và quyền hạn được giao và phải báo cáo cho những cơ quan này khi được yêu cầu.

6. Hội đồng quản trị có thể miễn nhiệm Giám đốc Công ty khi có đa số (trên 50%) thành viên Hội đồng quản trị dự họp có quyền biểu quyết tán thành và bổ nhiệm một Giám đốc Công ty mới thay thế. Giám đốc Công ty bị miễn nhiệm có quyền phản đối việc miễn nhiệm này tại Đại hội đồng cổ đông tiếp theo gần nhất.

7. Từ nhiệm hoặc mất tư cách.

a) Khi muốn từ nhiệm, Giám đốc Công ty phải có đơn gửi HĐQT. Trong thời hạn 30 ngày kể từ ngày nhận đơn, HĐQT phải xem xét và quyết định.

b) Giám đốc Công ty mất tư cách khi bị chết, mất trí, mất quyền công dân hoặc tự ý bỏ nhiệm sở 3 ngày trở lên. Trong trường hợp này, HĐQT phải tạm cử người thay thế không quá 30 ngày và tiến hành các thủ tục bổ nhiệm Giám đốc mới.

8. Ủy quyền, uỷ nhiệm.

a) Giám đốc Công ty có thể uỷ quyền hoặc uỷ nhiệm cho các Phó giám đốc hoặc người khác thay mình giải quyết một số phần việc của Công ty và chịu trách nhiệm pháp lý về sự uỷ quyền hoặc uỷ nhiệm đó;

b) Người được uỷ quyền, uỷ nhiệm phải chịu trách nhiệm pháp lý trước Giám đốc Công ty và pháp luật về những công việc mình làm;

c) Sự uỷ quyền, uỷ nhiệm liên quan đến con dấu của Công ty phải được thực hiện bằng văn bản và có thời hạn;

CHƯƠNG IX BAN KIỂM SOÁT

Điều 36. Ứng cử, đề cử thành viên Ban kiểm soát (Kiểm soát viên)

1. Trường hợp đã xác định được trước ứng cử viên Ban kiểm soát, thông tin liên quan đến các ứng cử viên được đưa vào tài liệu họp Đại hội đồng cổ đông và công bố **tối thiểu mười (10) ngày** trước ngày khai mạc cuộc họp Đại hội đồng cổ đông trên trang thông tin điện tử của Công ty để cổ đông có thể tìm hiểu về các ứng cử viên này trước khi bỏ phiếu. Ứng cử viên Ban kiểm soát phải có cam kết bằng văn bản về tính trung thực, chính xác và hợp lý của các thông tin cá nhân được công bố và phải cam kết thực hiện nhiệm vụ một cách trung thực nếu được bầu làm Thành viên Ban kiểm soát (Kiểm soát viên). Thông tin liên quan đến ứng cử viên Ban kiểm soát được công bố bao gồm các nội dung tối thiểu sau đây:

a) Họ tên, ngày, tháng, năm sinh;

b) Trình độ học vấn;

- c) Trình độ chuyên môn;
- d) Quá trình công tác;
- đ) Các công ty mà ứng cử viên đang nắm giữ chức vụ Kiểm soát viên và các chức danh quản lý, điều hành khác;
- e) Báo cáo đánh giá về đóng góp của ứng cử viên cho Công ty, trong trường hợp ứng cử viên đó hiện đang là Kiểm soát viên của Công ty;
- g) Các lợi ích có liên quan tới Công ty (nếu có);
- h) Họ, tên của cổ đông hoặc nhóm cổ đông đề cử ứng cử viên đó (nếu có);
- i) Các thông tin khác (nếu có).

2. Gợi thiệu, đề cử vào Ban kiểm soát.

Các cổ đông có quyền gộp số phiếu biểu quyết của từng người lại với nhau để đề cử các ứng viên Ban kiểm soát. Cổ đông hoặc nhóm cổ đông nắm giữ từ 10% đến dưới 20% tổng số cổ phần có quyền biểu quyết được đề cử một (01) ứng viên; từ 20% đến dưới 50% được đề cử tối đa hai (02) ứng viên; từ 50% trở lên được đề cử đủ ba (03) ứng viên.

3. Trường hợp số lượng các ứng cử viên Ban kiểm soát thông qua đề cử và ứng cử vẫn không đủ số lượng cần thiết, Ban kiểm soát đương nhiệm có thể đề cử thêm ứng cử viên hoặc tổ chức đề cử theo cơ chế được Công ty quy định tại quy chế nội bộ về quản trị Công ty. Thủ tục và cơ chế Ban kiểm soát đương nhiệm đề cử ứng cử viên Ban kiểm soát phải được công bố rõ ràng và phải được Đại hội đồng cổ đông thông qua trước khi tiến hành đề cử.

Điều 37. Số lượng, thành phần, nhiệm kỳ của thành viên Ban kiểm soát (Kiểm soát viên)

1. Số lượng thành viên Ban kiểm soát (Kiểm soát viên) của Công ty là 03 người do Đại hội đồng cổ đông bầu và bãi miễn. Nhiệm kỳ của thành viên Ban Kiểm soát không quá năm (05) năm và có thể được bầu lại với số nhiệm kỳ không hạn chế.

2. Kiểm soát viên phải đáp ứng các tiêu chuẩn và điều kiện theo quy định tại khoản 1 Điều 169 Luật Doanh nghiệp, Điều lệ Công ty và không thuộc các trường hợp sau:

- a) Làm việc trong bộ phận kế toán, tài chính của Công ty.
- b) Là thành viên hay nhân viên của công ty kiểm toán độc lập thực hiện kiểm toán các báo cáo tài chính của Công ty trong ba (03) năm liền trước đó.

3. Kiểm soát viên bị miễn nhiệm, bãi nhiệm trong các trường hợp sau:

a) Kiểm soát viên đó bị pháp luật cấm làm Kiểm soát viên hoặc không còn đủ tiêu chuẩn và điều kiện làm Kiểm soát viên theo quy định tại Điều 169 Luật Doanh nghiệp.

b) Kiểm soát viên đó có đơn từ chức được gửi đến trụ sở chính Công ty và được chấp thuận;

c) Kiểm soát viên đó bị rối loạn tâm thần và các Kiểm soát viên khác có những bằng chứng chuyên môn chứng tỏ người đó không còn năng lực hành vi dân sự;

d) Kiểm soát viên đó không thực hiện nghĩa vụ của mình, vắng mặt không tham dự các cuộc họp của Ban kiểm soát liên tục trong vòng sáu (06) tháng liên tục, và trong thời gian này Ban kiểm soát không cho phép Kiểm soát viên đó vắng mặt và đã phán quyết rằng chức vụ của người này bị bỏ trống, trừ trường hợp bất khả kháng;

e) Kiểm soát viên đó bị bãi nhiệm Kiểm soát viên theo quyết định của Đại hội đồng cổ đông do không hoàn thành nhiệm vụ, công việc được phân công hoặc vi phạm nhiều lần, vi phạm nghiêm trọng nghĩa vụ của Kiểm soát viên theo quy định của Luật doanh nghiệp và Điều lệ này;

g) Không còn là đại diện theo uỷ quyền của cổ đông là tổ chức theo quyết định của tổ chức đó;

h) Là đại diện theo uỷ quyền của cổ đông là tổ chức, nhưng tổ chức đó không còn là cổ đông của Công ty nữa.

i) Các trường hợp khác theo quy định của pháp luật và Điều lệ này.

4. Kiểm soát viên có thể được thay thế khi có chỗ trống bất ngờ phát sinh. Kiểm soát viên thay thế phải được chấp thuận tại Đại hội đồng cổ đông ngay tiếp sau đó. Sau khi được Đại hội đồng cổ đông chấp thuận, việc thay thế Kiểm soát viên mới đó sẽ được coi là có hiệu lực vào ngày được Ban kiểm soát thay thế. Nhiệm kỳ của Kiểm soát viên mới được tính từ ngày việc thay thế có hiệu lực đến ngày kết thúc nhiệm kỳ của Ban kiểm soát. Trong trường hợp Kiểm soát viên mới không được Đại hội đồng cổ đông chấp thuận, mọi quyết định của Ban kiểm soát cho đến trước thời điểm diễn ra Đại hội đồng cổ đông có sự tham gia biểu quyết của Kiểm soát viên thay thế vẫn được coi là có hiệu lực.

5. Trường hợp Ban kiểm soát vi phạm nghiêm trọng nghĩa vụ của mình có nguy cơ gây thiệt hại cho Công ty thì Hội đồng quản trị triệu tập Đại hội đồng cổ đông để xem xét và bãi nhiệm Ban kiểm soát đương nhiệm và bầu Ban kiểm soát mới thay thế.

6. Trong trường hợp vào thời điểm kết thúc nhiệm kỳ mà Ban kiểm soát nhiệm kỳ mới chưa được bầu thì Ban kiểm soát đã hết nhiệm kỳ vẫn tiếp tục thực hiện quyền và nhiệm vụ cho đến khi Ban kiểm soát nhiệm kỳ mới được bầu và nhận nhiệm vụ.

Điều 38. Trưởng ban kiểm soát

1. Các Kiểm soát viên phải bầu một Kiểm soát viên làm Trưởng ban kiểm soát; việc bầu, miễn nhiệm, bãi nhiệm theo nguyên tắc đa số. Ban kiểm soát phải có hơn một nửa số thành viên thường trú ở Việt Nam. Trưởng Ban kiểm soát phải có bằng tốt nghiệp đại học trở lên thuộc một trong các chuyên ngành kinh tế, tài chính, kế toán, kiểm toán, luật, quản trị kinh doanh hoặc chuyên ngành có liên quan đến hoạt động kinh doanh của công ty.

2. Trưởng ban kiểm soát có các quyền và trách nhiệm sau:

a) Triệu tập và chủ trì cuộc họp Ban kiểm soát;

b) Yêu cầu Hội đồng quản trị, Giám đốc và các cán bộ quản lý, điều hành khác cung cấp các thông tin liên quan để báo cáo Ban kiểm soát;

c) Lập và ký báo cáo của Ban kiểm soát sau khi đã tham khảo ý kiến của Hội đồng quản trị để trình lên Đại hội đồng cổ đông;

Điều 39. Quyền và nghĩa vụ của Ban kiểm soát

1. Quyền và nghĩa vụ của Ban kiểm soát:

Ban kiểm soát có quyền hạn và nghĩa vụ theo quy định tại Điều 170 của Luật Doanh nghiệp và Điều lệ này, chủ yếu là những quyền hạn và nghĩa vụ sau đây:

a) Giám sát tình hình tài chính của Công ty, tính hợp pháp trong các hoạt động của thành viên Hội đồng quản trị, Giám đốc điều hành, và người quản lý khác, sự phối hợp hoạt động giữa Ban kiểm soát với Hội đồng quản trị, Giám đốc và cổ đông;

b) Chịu trách nhiệm trước Đại hội đồng cổ đông về hoạt động giám sát và thực hiện các nhiệm vụ được giao;

c) Kiểm tra tính hợp lý, hợp pháp, tính trung thực và mức độ cần trọng trong quản lý, điều hành hoạt động kinh doanh, trong tổ chức công tác kế toán, thống kê và lập báo cáo tài chính;

d) Thẩm định tính đầy đủ, hợp pháp và trung thực của báo cáo tình hình kinh doanh, báo cáo tài chính hằng năm và 06 tháng của Công ty, báo cáo đánh giá công tác quản lý của Hội đồng quản trị và trình báo cáo thẩm định tại cuộc họp Đại hội đồng cổ đông thường niên. Rà soát hợp đồng, giao dịch với người có liên quan thuộc thẩm quyền phê duyệt của Hội đồng quản trị hoặc Đại hội đồng cổ đông và đưa ra khuyến nghị về hợp đồng, giao dịch cần có phê duyệt của Hội đồng quản trị hoặc Đại hội đồng cổ đông;

đ) Rà soát, kiểm tra và đánh giá hiệu lực và hiệu quả của hệ thống kiểm soát nội bộ, kiểm toán nội bộ, quản lý rủi ro và cảnh báo sớm của Công ty;

e) Xem xét sổ kế toán và các tài liệu khác của Công ty, các công việc quản lý, điều hành hoạt động của Công ty bất cứ khi nào nếu xét thấy cần thiết hoặc theo quyết định của Đại hội đồng cổ đông hoặc theo yêu cầu của cổ đông hoặc nhóm cổ đông quy định tại Khoản 2 Điều 12 của Điều lệ này;

g) Khi có yêu cầu của cổ đông hoặc nhóm cổ đông quy định tại Khoản 2 Điều 12 của Điều lệ này, Ban kiểm soát thực hiện kiểm tra trong thời hạn bảy (07) ngày làm việc, kể từ ngày nhận được yêu cầu. Trong thời hạn mười lăm (15) ngày, kể từ ngày kết thúc kiểm tra, Ban kiểm soát phải báo cáo giải trình về những vấn đề được yêu cầu kiểm tra đến Hội đồng quản trị và cổ đông hoặc nhóm cổ đông có yêu cầu. Việc kiểm tra của Ban kiểm soát quy định tại khoản này không được cản trở hoạt động bình thường của Hội đồng quản trị, không gây gián đoạn điều hành hoạt động kinh doanh của Công ty;

h) Kiến nghị Hội đồng quản trị hoặc Đại hội đồng cổ đông các biện pháp sửa đổi, bổ sung, cải tiến cơ cấu tổ chức quản lý, điều hành hoạt động kinh doanh của Công ty; Xây dựng Quy chế hoạt động của Ban kiểm soát và trình Đại hội đồng cổ đông thông qua;

i) Khi phát hiện có thành viên Hội đồng quản trị, Giám đốc điều hành và người điều hành khác vi phạm pháp luật và Điều lệ Công ty thì phải thông báo ngay bằng văn bản với Hội đồng quản trị trong vòng bốn mươi tám (48) giờ, yêu cầu người có hành vi vi phạm chấm dứt hành vi vi phạm và có giải pháp khắc phục hậu quả;

k) Đề xuất và kiến nghị Đại hội đồng cổ đông phê chuẩn việc lựa chọn công ty kiểm toán được chấp thuận theo quy định của pháp luật, mức phí kiểm toán và mọi vấn đề liên quan đến sự rút lui hay bãi nhiệm của Công ty kiểm toán được chấp thuận theo quy định của pháp luật. Thảo luận với kiểm toán viên độc lập về tính chất và phạm vi kiểm toán trước khi bắt đầu việc kiểm toán; thảo luận về những vấn đề khó khăn và tồn tại phát hiện từ các kết quả kiểm toán giữa kỳ hoặc cuối kỳ cũng như mọi vấn đề mà kiểm toán viên độc lập muốn bàn bạc;

l) Xem xét thư quản lý của kiểm toán viên độc lập và ý kiến phản hồi của Ban điều hành, quản lý Công ty; xem xét báo cáo của Công ty về các hệ thống kiểm soát nội bộ trước khi Hội đồng quản trị chấp thuận; xem xét những kết quả điều tra nội bộ và ý kiến phản hồi của Ban điều hành, quản lý Công ty;

m) Ban kiểm soát có quyền sử dụng tư vấn độc lập hoặc bộ phận kiểm toán nội bộ của Công ty để thực hiện các nhiệm vụ được giao;

n) Ban kiểm soát có thể tham khảo ý kiến của Hội đồng quản trị trước khi trình báo cáo, kết luận và kiến nghị lên Đại hội đồng cổ đông;

o) Tham dự các cuộc họp của Hội đồng quản trị theo giấy mời, phát biểu ý kiến nhưng không được tham gia biểu quyết;

p) Báo cáo tại Đại hội đồng cổ đông theo quy định tại Điều 290 Nghị định số 155/2020/NĐ-CP ngày 31/12/2020 của Chính phủ quy định chi tiết thi hành một số điều của Luật Chứng khoán;

q) Đảm bảo phối hợp hoạt động với Hội đồng quản trị, Giám đốc và cổ đông;

r) Thực hiện các quyền và nhiệm vụ khác theo quy định của Luật doanh nghiệp, Điều lệ này và quyết định của Đại hội đồng cổ đông.

2. Quyền được cung cấp thông tin của Ban kiểm soát:

a) Thông báo mời họp, phiếu lấy ý kiến thành viên Hội đồng quản trị và các tài liệu kèm theo phải được gửi đến các Kiểm soát viên cùng thời điểm và theo phương thức như đối với thành viên Hội đồng quản trị;

b) Thành viên của Hội đồng quản trị, Giám đốc Công ty và cán bộ điều hành khác phải cung cấp đầy đủ, chính xác và kịp thời thông tin, tài liệu về công tác quản lý, điều hành và hoạt động kinh doanh của Công ty theo yêu cầu của Kiểm soát viên hoặc Ban kiểm soát;

c) Người phụ trách quản trị (Thư ký) Công ty phải bảo đảm rằng toàn bộ bản sao chụp các thông tin tài chính, các thông tin khác cung cấp cho các thành viên Hội đồng quản trị và bản sao các biên bản, nghị quyết họp Hội đồng quản trị, họp Đại hội đồng cổ đông sẽ phải được cung cấp cho Kiểm soát viên vào cùng thời điểm và theo phương thức như đối với thành viên Hội đồng quản trị;

d) Báo cáo của Giám đốc trình Hội đồng quản trị hoặc tài liệu khác do Công ty phát hành phải được gửi đến Kiểm soát viên cùng thời điểm và theo phương thức như đối với thành viên Hội đồng quản trị;

đ) Kiểm soát viên có quyền tiếp cận các hồ sơ, tài liệu của Công ty lưu giữ tại trụ sở chính, chi nhánh và địa điểm khác; có quyền đến các địa điểm làm việc của người quản lý, điều hành và nhân viên của Công ty trong giờ làm việc;

e) Báo cáo và tài liệu do Hội đồng quản trị chuẩn bị liên quan đến kết quả kinh doanh, báo cáo tài chính, báo cáo đánh giá công tác quản lý điều hành Công ty phải được gửi đến Ban kiểm soát để thẩm định chậm nhất 30 ngày trước ngày khai mạc cuộc họp Đại hội đồng cổ đông thường niên.

3. Nghĩa vụ của Kiểm soát viên:

a) Tuân thủ đúng pháp luật, Điều lệ Công ty, quyết định của Đại hội đồng cổ đông và đạo đức nghề nghiệp trong thực hiện các quyền và nghĩa vụ được giao;

b) Thực hiện các quyền và nghĩa vụ được giao một cách trung thực, cẩn trọng, tốt nhất nhằm bảo đảm lợi ích hợp pháp tối đa của Công ty và cổ đông của Công ty;

c) Trung thành với lợi ích của Công ty và cổ đông Công ty; không được sử dụng thông tin, bí quyết, cơ hội kinh doanh của Công ty, lạm dụng địa vị, chức vụ và tài sản của Công ty để tư lợi hoặc phục vụ lợi ích của tổ chức, cá nhân khác;

d) Trường hợp vi phạm quy định tại các điểm a, b, c của Khoản này mà gây thiệt hại cho Công ty hoặc người khác thì các Kiểm soát viên phải chịu trách nhiệm cá nhân hoặc liên đới bồi thường thiệt hại đó;

Mọi thu nhập và lợi ích khác mà Kiểm soát viên trực tiếp hoặc gián tiếp có được do vi phạm phải hoàn trả cho Công ty.

đ) Trường hợp phát hiện có Kiểm soát viên vi phạm trong thực hiện quyền và nghĩa vụ được giao thì Hội đồng quản trị phải thông báo bằng văn bản đến Ban kiểm soát; yêu cầu người có hành vi vi phạm chấm dứt hành vi vi phạm và có giải pháp khắc phục hậu quả.

Điều 40. Cuộc họp của Ban kiểm soát

1. Sau khi đã tham khảo ý kiến của Hội đồng quản trị, Ban kiểm soát có thể ban hành các quy định về các cuộc họp của Ban kiểm soát và cách thức hoạt động của Ban kiểm soát. Ban kiểm soát phải họp tối thiểu hai (02) lần một năm và cuộc họp được tiến hành khi có từ hai phần ba (2/3) số thành viên trở lên dự họp. Biên bản họp Ban kiểm soát được lập chi tiết và rõ ràng. Người ghi biên bản và các Kiểm soát viên tham dự họp phải ký tên vào các biên bản cuộc họp. Các biên bản họp của Ban kiểm soát phải được lưu giữ nhằm xác định trách nhiệm của từng Kiểm soát viên.

2. Ban kiểm soát có quyền yêu cầu thành viên Hội đồng quản trị, Giám đốc và đại diện công ty kiểm toán được chấp thuận theo quy định của pháp luật tham dự và trả lời các vấn đề mà các Kiểm soát viên quan tâm.

Điều 41. Tiền lương, thù lao, thưởng và lợi ích khác của thành viên Ban kiểm soát:

Tiền lương, thù lao, thưởng và lợi ích khác của thành viên Ban kiểm soát được thực hiện theo quy định sau đây:

1. Thành viên Ban kiểm soát được trả tiền lương, thù lao, thưởng và lợi ích khác theo quyết định của Đại hội đồng cổ đông. Đại hội đồng cổ đông quyết định tổng mức tiền lương, thù lao, thưởng, lợi ích khác và ngân sách hoạt động hằng năm của Ban kiểm soát.

2. Thành viên Ban kiểm soát được thanh toán chi phí ăn, ở, đi lại, chi phí sử dụng dịch vụ tư vấn độc lập với mức hợp lý. Tổng mức thù lao và chi phí này không vượt quá tổng ngân sách hoạt động hằng năm của Ban kiểm soát đã được Đại hội đồng cổ đông chấp thuận, trừ trường hợp Đại hội đồng cổ đông có quyết định khác.

3. Tiền lương và chi phí hoạt động của Ban kiểm soát được tính vào chi phí kinh doanh của Công ty theo quy định của pháp luật về thuế thu nhập doanh nghiệp, quy định khác của pháp luật có liên quan và phải được lập thành mục riêng trong báo cáo tài chính hằng năm của Công ty.

CHƯƠNG X BẦU HỘI ĐỒNG QUẢN TRỊ VÀ BAN KIỂM SOÁT

Điều 42. Bầu Hội đồng quản trị và Ban kiểm soát

1. Các cổ đông phổ thông tự nguyện tập hợp thành nhóm thoả mãn các điều kiện quy định để đề cử người vào HĐQT và Ban kiểm soát phải thông báo về việc họp nhóm cho các cổ đông dự họp biết chậm nhất ngay khi khai mạc cuộc họp Đại hội đồng cổ đông. Công ty sẽ thông báo cho các cổ đông dự họp về thông tin trên tại cuộc họp Đại hội đồng cổ đông.

2. Căn cứ số lượng thành viên HĐQT và Ban kiểm soát, cổ đông hoặc nhóm cổ đông quy định tại Khoản 3 Điều 12 Điều lệ này được quyền đề cử một hoặc một số người làm ứng cử viên HĐQT và Ban kiểm soát theo quy định tại các Khoản 2 Điều 25 và Khoản 2 Điều 36 tương ứng của Điều lệ này. Trường hợp số ứng cử viên được cổ đông hoặc nhóm cổ đông đề cử thấp hơn số ứng cử viên mà họ được quyền đề cử thì số ứng cử viên còn lại do HĐQT, Ban kiểm soát và các cổ đông khác đề cử.

3. Việc biểu quyết bầu thành viên HĐQT và Ban kiểm soát phải thực hiện theo phương thức bầu dồn phiếu, theo đó mỗi cổ đông có tổng số phiếu biểu quyết tương ứng với tổng số cổ phần sở hữu hoặc đại diện nhân với số thành viên được bầu của HĐQT hoặc Ban kiểm soát và cổ đông có quyền dồn hết hoặc một phần tổng số phiếu bầu của mình cho một hoặc một số ứng cử viên.

4. Những người trúng cử thành viên HĐQT hoặc Kiểm soát viên được xác định theo số phiếu bầu tính từ cao xuống thấp, bắt đầu từ ứng cử viên có số phiếu bầu cao nhất cho đến khi đủ số thành viên quy định tại Điều lệ Công ty. Trường hợp có từ 02 ứng cử viên trở lên đạt cùng số phiếu bầu như

nhau cho thành viên cuối cùng của Hội đồng quản trị hoặc Ban kiểm soát thì sẽ tiến hành bầu lại trong số các ứng cử viên có số phiếu bầu ngang nhau hoặc lựa chọn theo tiêu chí quy định tại quy chế bầu cử.

5. Trường hợp bầu lần thứ nhất không đủ số lượng thành viên HĐQT và Ban kiểm soát theo quy định thì phải tiến hành bầu tiếp lần hai trong số những người đã được đề cử của lần thứ nhất còn lại. Trường hợp khi bầu lần thứ hai vẫn chưa đủ số lượng quy định thì Đại hội đồng cổ đông quyết định có bầu tiếp hay không, nếu Đại hội đồng cổ đông không quyết định được thì chủ tọa Đại hội quyết định.

CHƯƠNG XI

TRÁCH NHIỆM CỦA THÀNH VIÊN HĐQT, KIỂM SOÁT VIÊN GIÁM ĐỐC CÔNG TY VÀ CÁN BỘ ĐIỀU HÀNH KHÁC

Điều 43. Trách nhiệm cần trọng của thành viên Hội đồng quản trị, Ban kiểm soát, Giám đốc Công ty và cán bộ điều hành

Thành viên Hội đồng quản trị, Kiểm soát viên, Giám đốc Công ty và cán bộ điều hành khác được uỷ thác có trách nhiệm thực hiện các nhiệm vụ của mình, kể cả những nhiệm vụ với tư cách thành viên các tiểu ban của Hội đồng quản trị, một cách trung thực và theo phương thức mà họ tin là vì lợi ích cao nhất của Công ty và với một mức độ cần trọng mà một người thận trọng thường có khi đảm nhiệm vị trí tương đương và trong hoàn cảnh tương tự.

Điều 44. Trách nhiệm trung thực và tránh các xung đột về quyền lợi

1. Thành viên Hội đồng quản trị, Kiểm soát viên, Giám đốc và người điều hành khác phải công khai các lợi ích có liên quan theo quy định tại Điều 164 Luật Doanh nghiệp và các quy định pháp luật khác.

2. Thành viên Hội đồng quản trị, Kiểm soát viên, Giám đốc Công ty và cán bộ điều hành khác không được phép sử dụng những cơ hội kinh doanh có thể mang lại lợi ích cho Công ty vì mục đích cá nhân; đồng thời không được sử dụng những thông tin có được nhờ chức vụ của mình để tư lợi cá nhân hay để phục vụ lợi ích của bất kỳ tổ chức hoặc cá nhân nào khác.

3. Thành viên Hội đồng quản trị, thành viên Ban kiểm soát, Giám đốc và người quản lý khác có nghĩa vụ thông báo bằng văn bản cho Hội đồng quản trị, Ban kiểm soát về các giao dịch giữa Công ty, công ty con, công ty khác do Công ty đại chúng nắm quyền kiểm soát trên 50% trở lên vốn điều lệ với chính đối tượng đó hoặc với những người có liên quan của đối tượng đó theo quy định của pháp luật. Đối với các giao dịch nêu trên do Đại hội đồng cổ đông hoặc Hội đồng quản trị chấp thuận, Công ty phải thực hiện công bố thông tin về các nghị quyết này theo quy định của pháp luật chứng khoán về công bố thông tin.

Thành viên Hội đồng quản trị không được biểu quyết đối với giao dịch mang lại lợi ích cho thành viên đó hoặc người có liên quan của thành viên đó theo quy định của Luật Doanh nghiệp và Điều lệ Công ty.

4. Trừ trường hợp Đại hội đồng cổ đông quyết định khác, Công ty không được phép cấp các khoản vay, bảo lãnh, hoặc tín dụng cho các thành viên Hội đồng quản trị, Kiểm soát viên, Giám đốc Công ty, cán bộ điều hành khác và những người có liên quan tới các thành viên nêu trên hoặc pháp nhân nào mà những người này có các lợi ích tài chính, trừ trường hợp công ty đại chúng và tổ chức có liên

quan tới thành viên này là các công ty trong cùng Tập đoàn hoặc các Công ty hoạt động theo nhóm Công ty, bao gồm Công ty mẹ - Công ty con, Tập đoàn kinh tế và pháp luật chuyên ngành có quy định khác.

5. Hợp đồng hoặc giao dịch giữa Công ty với một hoặc nhiều thành viên Hội đồng quản trị, Kiểm soát viên, Giám đốc Công ty, cán bộ điều hành khác, hoặc các cá nhân, tổ chức liên quan đến họ hoặc công ty, đối tác, hiệp hội, hoặc tổ chức mà thành viên Hội đồng quản trị, Kiểm soát viên, Giám đốc Công ty, cán bộ điều hành khác hoặc những người liên quan đến họ là thành viên, hoặc có liên quan lợi ích tài chính, sẽ không bị vô hiệu hoá trong các trường hợp sau đây:

a) Đối với hợp đồng có giá trị từ dưới 20% tổng giá trị tài sản được ghi trong báo cáo tài chính gần nhất, những nội dung quan trọng của hợp đồng hoặc giao dịch cũng như mối quan hệ và lợi ích của thành viên Hội đồng quản trị, Ban kiểm soát, Giám đốc, cán bộ điều hành khác đã được báo cáo cho Hội đồng quản trị. Đồng thời, Hội đồng quản trị đã cho phép thực hiện hợp đồng hoặc giao dịch đó một cách trung thực bằng đa số phiếu tán thành của những thành viên Hội đồng không có lợi ích liên quan;

b) Đối với những hợp đồng có giá trị lớn hơn 20% của tổng giá trị tài sản được ghi trong báo cáo tài chính gần nhất, những nội dung quan trọng của hợp đồng hoặc giao dịch này cũng như mối quan hệ và lợi ích của thành viên Hội đồng quản trị, Kiểm soát viên, Giám đốc, cán bộ điều hành đã được công bố cho các cổ đông không có lợi ích liên quan có quyền biểu quyết về vấn đề đó, và những cổ đông đó đã bỏ phiếu tán thành hợp đồng hoặc giao dịch này;

c) Hợp đồng hoặc giao dịch đó được một tổ chức tư vấn độc lập cho là công bằng và hợp lý xét trên mọi phương diện liên quan đến các cổ đông của Công ty vào thời điểm giao dịch hoặc hợp đồng này được Hội đồng quản trị hoặc Đại hội đồng cổ đông thông qua hoặc phê chuẩn.

Thành viên Hội đồng quản trị, Kiểm soát viên, Giám đốc Công ty, cán bộ điều hành khác, các cá nhân và tổ chức có liên quan với các thành viên nêu trên không được sử dụng các thông tin chưa được phép công bố của Công ty hoặc tiết lộ cho người khác để thực hiện các giao dịch có liên quan.

Điều 45. Trách nhiệm về thiệt hại và bồi thường

1. Trách nhiệm về thiệt hại.

Thành viên Hội đồng quản trị, Kiểm soát viên, Giám đốc Công ty và cán bộ điều hành khác vi phạm nghĩa vụ, trách nhiệm trung thực và cẩn trọng, không hoàn thành nghĩa vụ của mình với sự mẫn cán và năng lực chuyên môn sẽ phải chịu trách nhiệm về những thiệt hại do hành vi vi phạm của mình gây ra.

2. Bồi thường.

Công ty sẽ bồi thường cho những người đã, đang và có nguy cơ trở thành một bên liên quan trong các vụ khiếu nại, kiện, khởi tố (bao gồm các vụ việc dân sự, hành chính và không phải là các vụ kiện do Công ty là người khởi kiện) nếu người đó đã hoặc đang là thành viên Hội đồng quản trị, cán bộ điều hành, nhân viên hoặc là đại diện được Công ty uỷ quyền hoặc người đó đã hoặc đang làm theo yêu cầu của Công ty với tư cách thành viên Hội đồng quản trị, cán bộ điều hành, nhân viên hoặc đại diện theo uỷ quyền của Công ty với điều kiện người đó đã hành động trung thực, cẩn trọng, mẫn cán vì lợi ích hoặc không mâu thuẫn với lợi ích của Công ty, trên cơ sở tuân thủ luật pháp và không có bằng chứng xác nhận rằng người đó đã vi phạm những trách nhiệm của mình.

Khi thực hiện chức năng, nhiệm vụ hoặc thực thi các công việc theo uỷ quyền của Công ty, thành viên Hội đồng quản trị, Kiểm soát viên, cán bộ điều hành khác, nhân viên hoặc là đại diện theo uỷ quyền của Công ty được Công ty bồi thường khi trở thành một bên liên quan trong các vụ khiếu nại, kiện, khởi tố (trừ các vụ kiện do Công ty là người khởi kiện) trong các trường hợp sau:

a) Đã hành động trung thực, cẩn trọng, miễn cán vì lợi ích và không mâu thuẫn với lợi ích của Công ty;

b) Tuân thủ luật pháp và không có bằng chứng xác nhận đã không thực hiện trách nhiệm của mình.

3. Chi phí bồi thường bao gồm các chi phí phát sinh (kể cả phí thuê luật sư), chi phí phán quyết, các khoản tiền phạt, các khoản phải thanh toán phát sinh trong thực tế hoặc được coi là mức hợp lý khi giải quyết những vụ việc này trong khuôn khổ luật pháp cho phép. Công ty có thể mua bảo hiểm cho những người đó để tránh những trách nhiệm bồi thường nêu trên.

CHƯƠNG XII QUYỀN ĐIỀU TRA SỔ SÁCH VÀ HỒ SƠ CÔNG TY

Điều 46. Quyền tra cứu sổ sách và hồ sơ

1. Cổ đông phổ thông có quyền tra cứu sổ sách và hồ sơ, cụ thể như sau:

a) Cổ đông phổ thông có quyền xem xét, tra cứu và trích lục thông tin về tên và địa chỉ liên lạc trong danh sách cổ đông có quyền biểu quyết; yêu cầu sửa đổi thông tin không chính xác của mình; xem xét, tra cứu, trích lục hoặc sao chụp Điều lệ công ty, biên bản họp Đại hội đồng cổ đông và nghị quyết Đại hội đồng cổ đông;

b) Cổ đông hoặc nhóm cổ đông sở hữu từ 05% tổng số cổ phần phổ thông trở lên có quyền xem xét, tra cứu, trích lục sổ biên bản và nghị quyết, quyết định của Hội đồng quản trị, báo cáo tài chính giữa năm và hằng năm, báo cáo của Ban kiểm soát, họp đồng, giao dịch phải thông qua Hội đồng quản trị và tài liệu khác, trừ tài liệu liên quan đến bí mật thương mại, bí mật kinh doanh của Công ty.

2. Trường hợp đại diện được ủy quyền của cổ đông và nhóm cổ đông yêu cầu tra cứu sổ sách và hồ sơ thì phải kèm theo giấy ủy quyền của cổ đông và nhóm cổ đông mà người đó đại diện hoặc bản sao công chứng của giấy ủy quyền này.

3. Thành viên Hội đồng quản trị, thành viên Ban kiểm soát, Giám đốc và người điều hành khác có quyền tra cứu sổ đăng ký cổ đông của Công ty, danh sách cổ đông, sổ sách và hồ sơ khác của Công ty vì những mục đích liên quan tới chức vụ của mình với điều kiện các thông tin này phải được bảo mật.

4. Công ty phải lưu giữ Điều lệ này và những bản sửa đổi bổ sung Điều lệ, Giấy chứng nhận đăng ký doanh nghiệp, các quy chế, các tài liệu chứng minh quyền sở hữu tài sản, nghị quyết Đại hội đồng cổ đông và Hội đồng quản trị, biên bản họp Đại hội đồng cổ đông và Hội đồng quản trị, các báo cáo của Hội đồng quản trị, các báo cáo của Ban kiểm soát, báo cáo tài chính năm, sổ sách kế toán và các tài liệu khác theo quy định của pháp luật tại trụ sở chính hoặc một nơi khác với điều kiện là các cổ đông và Cơ quan đăng ký kinh doanh được thông báo về địa điểm lưu trữ các tài liệu này.

5. Điều lệ công ty phải được công bố trên trang thông tin điện tử của Công ty.

CHƯƠNG XIII NGƯỜI LAO ĐỘNG, CÔNG ĐOÀN VÀ CÁC TỔ CHỨC CHÍNH TRỊ - XÃ HỘI TRONG CÔNG TY

Điều 47. Người lao động, công đoàn và tổ chức chính trị - xã hội

1. Giám đốc Công ty phải lập kế hoạch để Hội đồng quản trị thông qua về các vấn đề liên quan đến việc tuyển dụng, cho người lao động nghỉ việc, tiền lương, bảo hiểm xã hội, phúc lợi, khen thưởng và kỷ luật đối với người lao động và cán bộ điều hành Công ty, các vấn đề khác theo quy định của pháp luật.

2. Tổ chức Đảng Cộng sản Việt Nam trong Công ty hoạt động theo Hiến pháp và pháp luật của nước Cộng hòa Xã hội Chủ nghĩa Việt Nam và Điều lệ Đảng Cộng sản Việt Nam.

3. Tổ chức công đoàn, các tổ chức chính trị - xã hội khác trong Công ty hoạt động theo Hiến pháp và pháp luật của nước Cộng hòa Xã hội Chủ nghĩa Việt Nam và điều lệ của các tổ chức đó.

4. Công ty có nghĩa vụ tôn trọng và không được cản trở, gây khó khăn trong việc thành lập tổ chức chính trị, tổ chức chính trị - xã hội tại Công ty; không được cản trở, gây khó khăn cho người lao động tham gia hoạt động trong các tổ chức này; tạo điều kiện cho các tổ chức trên hoạt động đúng chức năng, nhiệm vụ và điều lệ của mình.

CHƯƠNG XIV PHÂN PHỐI LỢI NHUẬN

Điều 48. Phân phối lợi nhuận

1. Lợi nhuận trước thuế của Công ty sau khi bù đắp lỗ năm trước (nếu có) theo quy định của Luật thuế thu nhập doanh nghiệp, trích quỹ Phát triển khoa học và công nghệ (nếu có) theo quy định, nộp thuế thu nhập doanh nghiệp và hoàn thành các nghĩa vụ tài chính khác theo quy định của pháp luật phần còn lại được sử dụng như sau:

a) Chia cổ tức;

b) Trích lập các quỹ theo quy định hiện hành của pháp luật.

2. Mức cổ tức, hình thức chi trả cổ tức hàng năm từ lợi nhuận được giữ lại của Công ty và tỷ lệ trích lập các quỹ do Đại hội đồng cổ đông quyết định theo đề nghị của Hội đồng quản trị.

Điều 49. Cổ tức

1. Theo quyết định của Đại hội đồng cổ đông và theo quy định của pháp luật, cổ tức sẽ được công bố và chi trả từ lợi nhuận giữ lại của Công ty nhưng không được vượt quá mức Hội đồng quản trị đề nghị và được Đại hội đồng cổ đông thông qua.

2. Hội đồng quản trị có thể quyết định thanh toán tạm ứng cổ tức giữa kỳ nếu xét thấy việc chi trả này phù hợp với khả năng sinh lời của Công ty.

3. Công ty không thanh toán lãi cho khoản tiền trả cổ tức hay khoản tiền chi trả liên quan tới một loại cổ phiếu.

4. Hội đồng quản trị có thể đề nghị Đại hội đồng cổ đông thông qua việc thanh toán toàn bộ hoặc từng phần cổ tức bằng cổ phần và Hội đồng quản trị là cơ quan thực thi nghị quyết này. Công ty có thể chi trả cổ tức bằng cổ phần, trình tự và thủ tục thực hiện chi trả cổ tức bằng cổ phần thực hiện theo quy định tại Luật doanh nghiệp và các văn bản pháp luật liên quan.

5. Trường hợp cổ tức hay những khoản tiền khác liên quan tới một loại cổ phiếu được chi trả bằng tiền mặt, Công ty sẽ phải chi trả bằng tiền đồng Việt Nam hoặc thông qua các ngân hàng trên cơ sở các thông tin chi tiết về ngân hàng do cổ đông cung cấp. Trường hợp Công ty đã chuyển khoản theo đúng các thông tin chi tiết về ngân hàng do cổ đông cung cấp mà cổ đông đó không nhận được tiền, Công ty không phải chịu trách nhiệm về khoản tiền Công ty chuyển cho cổ đông thụ hưởng. Việc thanh toán cổ tức đối với các cổ phiếu niêm yết/đăng ký giao dịch tại Sở giao dịch chứng khoán có thể được tiến hành thông qua Công ty chứng khoán hoặc Trung tâm lưu ký chứng khoán Việt Nam.

6. Căn cứ Luật doanh nghiệp, Luật chứng khoán, Hội đồng quản trị thông qua nghị quyết xác định một ngày cụ thể để chốt danh sách cổ đông. Căn cứ theo ngày đó, những người đăng ký với tư cách cổ đông hoặc người sở hữu các chứng khoán khác được quyền nhận cổ tức, lãi suất, phân phối lợi nhuận, nhận cổ phiếu, nhận thông báo hoặc tài liệu khác.

7. Các vấn đề khác liên quan đến phân phối lợi nhuận thực hiện theo quy định của pháp luật.

CHƯƠNG XV

TÀI KHOẢN NGÂN HÀNG, NĂM TÀI CHÍNH VÀ CHẾ ĐỘ KẾ TOÁN

Điều 50. Tài khoản ngân hàng

1. Công ty sẽ mở tài khoản tại các ngân hàng Việt Nam hoặc tại các ngân hàng nước ngoài được phép hoạt động tại Việt Nam.

2. Theo sự chấp thuận trước của cơ quan có thẩm quyền, trong trường hợp cần thiết, Công ty có thể mở tài khoản ngân hàng ở nước ngoài theo các quy định của pháp luật.

3. Công ty sẽ tiến hành tất cả các khoản thanh toán và giao dịch kế toán thông qua các tài khoản tiền Việt Nam hoặc ngoại tệ tại các ngân hàng mà Công ty mở tài khoản.

Điều 51. Năm tài chính

Năm tài chính của Công ty bắt đầu từ ngày đầu tiên của tháng Một hàng năm và kết thúc vào ngày thứ 31 của tháng Mười Hai cùng năm. Năm tài chính đầu tiên bắt đầu từ ngày cấp giấy chứng nhận đăng ký doanh nghiệp và kết thúc vào ngày thứ 31 của tháng Mười Hai của năm đó, nếu lớn hơn 90 ngày; trường hợp nhỏ hơn 90 ngày thì được cộng vào năm tài chính tiếp theo.

Điều 52. Chế độ kế toán

1. Chế độ kế toán Công ty sử dụng là Chế độ kế toán Việt Nam (VAS) và chế độ kế toán doanh nghiệp phù hợp theo quy định của pháp luật Việt Nam.

2. Công ty lập sổ sách kế toán bằng tiếng Việt. Công ty sẽ lưu giữ hồ sơ kế toán theo loại hình của các hoạt động kinh doanh mà Công ty tham gia. Những hồ sơ này phải chính xác, cập nhật, có hệ thống và phải đủ để chứng minh và giải trình các giao dịch của Công ty.

3. Công ty sử dụng Đồng Việt Nam (hoặc ngoại tệ tự do chuyển đổi trong trường hợp được cơ quan nhà nước có thẩm quyền chấp thuận) làm đơn vị tiền tệ dùng trong kế toán.

CHƯƠNG XVI

BÁO CÁO TÀI CHÍNH, BÁO CÁO THƯỜNG NIÊN VÀ TRÁCH NHIỆM CÔNG BỐ THÔNG TIN

Điều 53. Báo cáo tài chính hàng năm, sáu tháng và hàng quý

1. Công ty phải lập bản báo cáo tài chính hàng năm theo quy định của pháp luật và phải được kiểm toán theo quy định tại Điều 56 Điều lệ này trong thời hạn 90 ngày kể từ khi kết thúc mỗi năm tài chính. Công ty phải nộp báo cáo tài chính hàng năm đã được kiểm toán theo quy định của pháp luật cho cơ quan thuế có thẩm quyền, Ủy ban chứng khoán Nhà nước, Sở giao dịch chứng khoán, cơ quan đăng ký kinh doanh và Tập đoàn Công nghiệp Than - Khoáng sản Việt Nam và trình Đại hội đồng cổ đông thông qua.



2. Báo cáo tài chính hàng năm phải bao gồm báo cáo kết quả hoạt động sản xuất kinh doanh phản ánh một cách trung thực và khách quan tình hình về lãi và lỗ của Công ty trong năm tài chính và bảng cân đối kế toán phản ánh một cách trung thực và khách quan tình hình các hoạt động của Công ty cho đến thời điểm lập báo cáo, báo cáo lưu chuyển tiền tệ và thuyết minh báo cáo tài chính. Trường hợp Công ty là một công ty mẹ, ngoài báo cáo tài chính năm, Công ty còn phải lập bảng cân đối kế toán tổng hợp về tình hình hoạt động của Công ty và các công ty con vào cuối mỗi năm tài chính.

3. Công ty phải lập và công bố các Báo cáo tài chính sáu tháng đã soát xét và Báo cáo tài chính quý (đối với công ty niêm yết/công ty đại chúng quy mô lớn) theo các quy định của Ủy ban Chứng khoán Nhà nước, Sở giao dịch chứng khoán (đối với các công ty niêm yết) và nộp cho cơ quan thuế hữu quan và Cơ quan đăng ký kinh doanh theo các quy định của Luật doanh nghiệp và Tập đoàn Công nghiệp Than - Khoáng sản Việt Nam.

4. Các Báo cáo tài chính năm được kiểm toán (bao gồm ý kiến của kiểm toán viên), Báo cáo tài chính sáu tháng được soát xét và báo cáo tài chính quý (đối với công ty niêm yết, công ty đại chúng quy mô lớn) phải được công bố trên trang thông tin điện tử của Công ty

5. Các tổ chức, cá nhân quan tâm đều được quyền sao chụp bản báo cáo tài chính hàng năm đã được kiểm toán, báo cáo sáu tháng và hàng quý trong giờ làm việc của Công ty, tại trụ sở chính của Công ty và phải trả một mức phí hợp lý cho việc sao chụp.

Điều 54. Báo cáo thường niên

Công ty phải lập và công bố báo cáo thường niên theo các quy định của pháp luật về chứng khoán, thị trường chứng khoán và của Tập đoàn Công nghiệp Than - Khoáng sản Việt Nam.

Điều 55. Công khai thông tin

Công ty phải lập và công bố công khai thông tin theo quy định tại Điều 176 của Luật Doanh nghiệp và các quy định khác của pháp luật có liên quan.

CHƯƠNG XVII KIỂM TOÁN CÔNG TY

Điều 56. Kiểm toán

1. Đại hội đồng cổ đông chỉ định một công ty kiểm toán được chấp thuận theo quy định của pháp luật, hoặc thông qua danh sách các công ty kiểm toán được chấp thuận theo quy định của pháp luật và ủy quyền cho Hội đồng quản trị quyết định lựa chọn một trong số các đơn vị này tiến hành các hoạt động kiểm toán Công ty cho năm tài chính tiếp theo dựa trên những điều khoản và điều kiện thoả thuận với Hội đồng quản trị. Công ty phải chuẩn bị và gửi báo cáo tài chính năm cho công ty kiểm toán độc lập sau khi kết thúc năm tài chính.

2. Công ty kiểm toán được chấp thuận theo quy định của pháp luật kiểm tra, xác nhận và báo cáo về báo cáo tài chính năm phản ánh các khoản thu chi của Công ty, lập báo cáo kiểm toán và trình báo cáo đó cho Hội đồng quản trị Công ty theo quy định của pháp luật.

3. Một bản sao của Báo cáo kiểm toán sẽ phải được gửi đính kèm với mỗi bản báo cáo kế toán hàng năm của Công ty.

4. Kiểm toán viên thực hiện việc kiểm toán Công ty sẽ được phép tham dự mọi cuộc họp Đại hội đồng cổ đông và được quyền nhận các thông báo và các thông tin khác liên quan đến Đại hội đồng

cổ đông mà mọi cổ đông được quyền nhận và được phát biểu ý kiến tại Đại hội về các vấn đề có liên quan đến kiểm toán.

CHƯƠNG XVIII CON DẤU CỦA DOANH NGHIỆP

Điều 57. Dấu của doanh nghiệp

1. Dấu bao gồm dấu được làm tại cơ sở khắc dấu hoặc dấu dưới hình thức chữ ký số theo quy định của pháp luật về giao dịch điện tử
2. Hội đồng quản trị quyết định loại dấu, số lượng, hình thức và nội dung dấu của Công ty, chi nhánh, văn phòng đại diện của Công ty (nếu có).
3. Hội đồng quản trị, Giám đốc sử dụng và quản lý dấu theo quy định của pháp luật hiện hành.

CHƯƠNG XIX GIẢI THỂ CÔNG TY

Điều 58. Giải thể công ty

1. Công ty có thể bị giải thể trong những trường hợp sau:
 - a) Kết thúc thời hạn hoạt động đã ghi trong Điều lệ công ty mà không có quyết định gia hạn (nếu thời hạn hoạt động của Công ty là vô thời hạn thì bỏ đoạn này);
 - b) Theo nghị quyết, quyết định của Đại hội đồng cổ đông;
 - c) Bị thu hồi Giấy chứng nhận đăng ký doanh nghiệp, trừ trường hợp Luật Quản lý thuế có quy định khác;
 - d) Các trường hợp khác theo quy định của pháp luật.
2. Việc giải thể Công ty trước thời hạn (kể cả thời hạn đã gia hạn) do Đại hội đồng cổ đông quyết định, Hội đồng quản trị thực hiện. Quyết định giải thể này phải được thông báo hoặc phải được chấp thuận bởi cơ quan có thẩm quyền (nếu bắt buộc) theo quy định.

Điều 59. Thanh lý

1. Ít nhất sáu (06) tháng trước khi kết thúc thời hạn hoạt động của Công ty hoặc sau khi có một quyết định giải thể Công ty, Hội đồng quản trị phải thành lập Ban thanh lý gồm ba (03) thành viên. Hai (02) thành viên trong đó do Đại hội đồng cổ đông chỉ định và một (01) thành viên do Hội đồng quản trị chỉ định từ một công ty kiểm toán được chấp thuận theo quy định của pháp luật. Ban thanh lý sẽ chuẩn bị các quy chế hoạt động của mình. Các thành viên của Ban thanh lý có thể lựa chọn trong số nhân viên Công ty hoặc chuyên gia độc lập. Tất cả các chi phí liên quan đến thanh lý sẽ được Công ty ưu tiên thanh toán trước các khoản nợ khác của Công ty.
2. Ban thanh lý có trách nhiệm báo cáo cho cơ quan đăng ký kinh doanh về ngày mà Ban được thành lập và ngày bắt đầu hoạt động trên thực tế. Kể từ thời điểm đó, Ban thanh lý sẽ thay mặt Công ty trong tất cả các công việc liên quan đến thanh lý Công ty trước tòa án và các cơ quan hành chính.
3. Tiền thu được từ việc thanh lý sẽ được thanh toán theo thứ tự sau:
 - a) Các chi phí thanh lý;
 - b) Tiền lương và chi phí bảo hiểm cho công nhân viên;

- c) Thuế và các khoản nộp có tính chất thuế mà Công ty phải trả cho Nhà nước;
- d) Các khoản vay (nếu có);
- đ) Các khoản nợ khác của Công ty;
- e) Số dư còn lại sau khi đã thanh toán mọi khoản nợ từ mục a đến đ trên đây sẽ được phân chia cho các cổ đông. Các cổ phần ưu đãi sẽ ưu tiên thanh toán trước.

CHƯƠNG XX GIẢI QUYẾT TRANH CHẤP NỘI BỘ

Điều 60. Giải quyết tranh chấp nội bộ

1. Trường hợp phát sinh tranh chấp hay khiếu nại có liên quan tới hoạt động của Công ty hay tới quyền của các cổ đông phát sinh từ Điều lệ hay từ bất cứ quyền hoặc nghĩa vụ do Luật doanh nghiệp hay các luật khác hoặc các quy định hành chính quy định, giữa:

a) Cổ đông với Công ty; hoặc

b) Cổ đông với Hội đồng quản trị, Ban kiểm soát, Giám đốc Công ty hay cán bộ điều hành khác;

Các bên liên quan sẽ cố gắng giải quyết tranh chấp đó thông qua thương lượng và hòa giải. Trường hợp tranh chấp liên quan tới Hội đồng quản trị hay Chủ tịch Hội đồng quản trị thì Chủ tịch Hội đồng sẽ chủ trì việc giải quyết tranh chấp và sẽ yêu cầu từng bên trình bày các yếu tố thực tiễn liên quan đến tranh chấp trong vòng mười lăm (15) ngày làm việc kể từ ngày tranh chấp phát sinh. Trường hợp tranh chấp liên quan tới Hội đồng quản trị hay Chủ tịch Hội đồng quản trị, bất cứ bên nào cũng có thể yêu cầu Ban kiểm soát hoặc một cơ quan chức năng chuyên môn chỉ định một chuyên gia độc lập để hành động với tư cách là trọng tài cho quá trình giải quyết tranh chấp.

2. Trường hợp không đạt được quyết định hòa giải trong vòng sáu (06) tuần từ khi bắt đầu quá trình hòa giải hoặc nếu quyết định của trung gian hòa giải không được các bên chấp nhận, bất cứ bên nào cũng có thể đưa tranh chấp đó ra Trọng tài kinh tế hoặc Tòa án kinh tế.

3. Các bên sẽ tự chịu chi phí của mình có liên quan tới thủ tục thương lượng và hòa giải. Các chi phí của tòa án sẽ do tòa phán quyết bên nào phải chịu.

CHƯƠNG XXI ĐIỀU KHOẢN THI HÀNH

Điều 61. Bổ sung và sửa đổi Điều lệ

1. Việc sửa đổi, bổ sung Điều lệ này phải được Đại hội đồng cổ đông xem xét quyết định.

2. Trong trường hợp có những quy định của pháp luật có liên quan đến hoạt động của Công ty chưa được đề cập trong bản Điều lệ này hoặc trong trường hợp có những quy định mới của pháp luật khác với những điều khoản trong Điều lệ này thì những quy định của pháp luật đó đương nhiên được áp dụng và điều chỉnh hoạt động của Công ty.

Điều 62. Hiệu lực thi hành

1. Bản Điều lệ này gồm XXI Chương và 62 Điều, được Đại hội đồng cổ đông Công ty cổ phần Than Cọc Sáu – Vinacomin và Đại hội đồng cổ đông Công ty cổ phần Than Đèo Nai – Vinacomin nhất trí thông qua ngày 28-29/12/2023 tại Cẩm Phả và cùng chấp thuận hiệu lực toàn văn của Điều lệ này.

2. Điều lệ được lập thành mười (10) bản, có giá trị như nhau, trong đó:
- Năm (05) bản đăng ký tại cơ quan chính quyền theo quy định của Ủy ban nhân dân tỉnh, thành phố;
 - Năm 05 bản lưu trữ tại Văn phòng Công ty.
3. Điều lệ này là duy nhất và chính thức của Công ty.
4. Các bản sao hoặc trích lục Điều lệ Công ty phải có chữ ký của Chủ tịch Hội đồng quản trị hoặc ít nhất 1/2 tổng số thành viên Hội đồng quản trị mới có giá trị.

**NGƯỜI ĐẠI DIỆN THEO PHÁP LUẬT
GIÁM ĐỐC CÔNG TY**



PHỤ LỤC 04
PHƯƠNG ÁN PHÁT HÀNH CỔ PHIẾU ĐỂ HOÁN ĐỔI

1. Phương án phát hành cổ phiếu để thực hiện hợp nhất doanh nghiệp

- Tên tổ chức phát hành: Công ty cổ phần Than Đèo Nai- Cọc Sáu - TKV
- Tên cổ phiếu: Cổ phiếu Công ty cổ phần Than Đèo Nai- Cọc Sáu - TKV
- Loại cổ phiếu: Cổ phiếu phổ thông
- Mệnh giá cổ phiếu: 10.000 đồng/cổ phiếu.
- Số lượng cổ phiếu dự kiến phát hành: 61.935.202 cổ phần
- Tổng giá trị dự kiến phát hành theo mệnh giá: 619.352.020.000 đồng
- Đối tượng phát hành: Cổ đông hiện hữu của Công ty cổ phần Than Cọc Sáu - Vinacomin, Công ty cổ phần Than Đèo Nai - Vinacomin theo danh sách cổ đông tại thời điểm chốt danh sách cổ đông để thực hiện việc hoán đổi.

- Phương thức phát hành: Công ty Hợp nhất sẽ phát hành 61.935.202 cổ phiếu để hoán đổi lấy toàn bộ cổ phiếu của các cổ đông trong Công ty bị hợp nhất, trong đó:

- ✓ Tỷ lệ hoán đổi đối với cổ đông Công ty cổ phần Than Cọc Sáu - Vinacomin là 1:1
01 cổ phiếu của Công ty cổ phần Than Cọc Sáu - Vinacomin sẽ được hoán đổi với 01 cổ phiếu Công ty hợp nhất.
- ✓ Tỷ lệ hoán đổi đối với cổ đông Công ty cổ phần Than Đèo Nai - Vinacomin là 1:1.
01 cổ phần của Công ty cổ phiếu Than Đèo Nai - Vinacomin sẽ được hoán đổi với 01 cổ phiếu Công ty hợp nhất.

Ví dụ 1: vào ngày chốt danh sách cổ đông của TC6 để thực hiện hoán đổi cổ phiếu, cổ đông Nguyễn Văn A hiện đang sở hữu 123 cổ phiếu TC6. Khi đó, cổ đông A sẽ được hưởng 123 quyền, 123 quyền này sẽ được hoán đổi lấy số cổ phiếu của Công ty hợp nhất tương ứng là $123 \times 1 = 123$ cổ phiếu.

Ví dụ 2: vào ngày chốt danh sách cổ đông của TDN để thực hiện hoán đổi cổ phiếu, cổ đông Nguyễn Văn B hiện đang sở hữu 123 cổ phiếu TDN. Khi đó, cổ đông B sẽ được hưởng 123 quyền, 123 quyền này sẽ được hoán đổi lấy số cổ phiếu của Công ty hợp nhất tương ứng là $123 \times 1 = 123$ cổ phiếu.

- Đáp ứng quy định về tỷ lệ sở hữu của nước ngoài: ĐHĐCĐ uỷ quyền cho Hội đồng quản trị ("HQQT") thông qua phương án đảm bảo việc phát hành cổ phiếu đáp ứng quy định về tỷ lệ sở hữu nước ngoài theo quy định của pháp luật.

- Hạn chế chuyển nhượng: toàn bộ cổ phiếu phát hành để hoán đổi không bị hạn chế chuyển nhượng.



- Thời gian thực hiện dự kiến: trong năm 2024, sau khi có chấp thuận của Ủy ban Chứng khoán Nhà nước. ĐHĐCĐ uỷ quyền cho HĐQT lựa chọn và quyết định thời điểm thực hiện phù hợp.

- Đăng ký lưu ký và giao dịch cổ phiếu phát hành: Cổ phiếu phát hành sẽ được đăng ký tại Tổng công ty lưu ký và Bù trừ chứng khoán Việt Nam (VSDC) và đăng ký giao dịch tại hệ thống Upcom của Sở Giao dịch Chứng khoán Hà Nội theo đúng quy định của pháp luật.

2. Các nội dung ủy quyền

Đại hội đồng cổ đông ủy quyền cho Hội đồng quản trị thực hiện các nội dung công việc, bao gồm nhưng không giới hạn ở các nội dung sau:

- Quyết định sửa đổi, bổ sung, chỉnh sửa hoặc thay đổi phương án phát hành đã được ĐHĐCĐ thông qua (nếu thấy cần thiết hoặc theo yêu cầu của các cơ quan Nhà nước có thẩm quyền) nhằm triển khai phương án phát hành cổ phiếu được hiệu quả cao nhất, tuân thủ các quy định của pháp luật liên quan, điều lệ và đảm bảo quyền lợi cổ đông Công ty. Báo cáo lại với ĐHĐCĐ trong kỳ họp gần nhất.

- Triển khai các thủ tục phát hành cổ phiếu để hoán đổi theo quy định của pháp luật.

- Chủ động xây dựng, thông qua hồ sơ đăng ký phát hành và giải trình hồ sơ xin phép chào bán cổ phiếu gửi Ủy ban Chứng khoán Nhà nước và các cơ quan có thẩm quyền có liên quan.

- Thông qua phương án đảm bảo việc phát hành cổ phiếu đáp ứng quy định về tỷ lệ sở hữu nước ngoài.

- Quyết định chốt danh sách cổ đông để thực hiện hoán đổi, thời điểm và tiến độ phát hành cổ phiếu, bảo đảm lợi ích của cổ đông và tuân thủ đúng các quy định của pháp luật.

- Phối hợp với Công ty hợp nhất xây dựng hồ sơ và các tài liệu cần thiết để thực hiện đăng ký lưu ký cổ phiếu Công ty hợp nhất tại Tổng công ty Lưu ký và Bù trừ chứng khoán Việt Nam (VSDC) và đăng ký giao dịch cổ phiếu tại hệ thống Upcom của Sở giao dịch Chứng khoán Hà Nội (HNX) theo quy định pháp luật.

- Chủ động thực hiện các thủ tục pháp lý liên quan sau khi hoàn thành đợt phát hành theo quy định của pháp luật hiện hành.

- Thực hiện các công việc, thủ tục khác mà HĐQT thấy cần thiết để hoàn tất việc phát hành cổ phiếu theo phương án phát hành đã được ĐHĐCĐ thông qua và phê duyệt theo quy định của pháp luật.



PHỤ LỤC 05

PHƯƠNG ÁN SẢN XUẤT KINH DOANH CÔNG TY HỢP NHẤT

1. Mục tiêu kinh doanh

- Phần đầu thực hiện đạt và vượt các chỉ tiêu do cấp có thẩm quyền giao, hoàn thành nghĩa vụ nộp ngân sách Nhà nước; đảm bảo đủ việc làm, nâng cao đời sống người lao động. Nâng cao năng lực cạnh tranh, phần đầu từng bước tăng thị phần vận tải cả về hành khách, hàng hoá.
- Kinh doanh theo đúng quy định của pháp luật, ngành nghề kinh doanh phù hợp với Giấy chứng nhận đăng ký doanh nghiệp.
- Đảm bảo lợi nhuận và tỷ suất lợi nhuận trên vốn của doanh nghiệp theo Nghị quyết Đại hội cổ đông Công ty.
- Đảm bảo công ăn việc làm, thu nhập cho người lao động.

2. Nhiệm vụ kinh doanh

- Thực hiện mục tiêu “Doanh nghiệp ít người, trả lương cao”. Áp dụng quy chế trả lương khuyến khích người lao động phát huy tối đa năng suất và thời gian sử dụng lao động trong ca; cơ chế trả lương lũy tiến theo sản phẩm tăng thêm để khuyến khích người lao động tăng năng suất lao động, tăng thời gian làm việc có ích trong ca. Năng suất lao động 1.233 tấn/người/năm, tốc độ tăng tiền lương vượt mức cao so với số liệu trong đề án TKV phê duyệt.
- Công ty khai thác mỏ than lộ thiên hiện đại, thân thiện với môi trường, với thiết bị công nghệ khai thác, chế biến và tiêu thụ than tiên tiến, đảm bảo các tiêu chuẩn môi trường, cải thiện điều kiện lao động cho công nhân vận hành, đảm bảo an toàn cho tất cả các công đoạn trong dây chuyền sản xuất, nâng cao năng suất lao động, giảm chi phí sản xuất.
- Khai thác than đến độ sâu -345m so với mức thủy chuẩn, đảm bảo chất lượng than ổn định, tận thu tối đa tài nguyên so với phương pháp khai thác hầm lò, đáp ứng nhu cầu tiêu thụ trong nước và xuất khẩu theo chỉ đạo của Tập đoàn Than Khoáng sản Việt Nam.
- Xây dựng mối quan hệ với các đơn vị trong vùng, trong ngành, trong nước và trên thế giới để nắm bắt kịp thời những thành tựu khoa học áp dụng trong ngành mỏ, những thông tin về thị trường, sản phẩm và các thông tin liên quan đến chiến lược phát triển của Công ty để điều chỉnh kịp thời.

3. Thông tin về dự án cụm mỏ Cọc Sáu - Đèo Nai

Sau hợp nhất, Công ty hợp nhất dự kiến sẽ không khai thác than tại các mỏ hiện nay của Công ty cổ phần Than Cọc Sáu – Vinacomin và Công ty cổ phần Than Đèo Nai – Vinacomin mà sẽ thực hiện khai thác than tại cụm mỏ Cọc Sáu - Đèo Nai tại Thành phố Cẩm Phả, tỉnh Quảng Ninh. Công ty cổ phần Than Đèo Nai – Vinacomin đã được giao thực hiện Dự án khai thác cụm mỏ Cọc Sáu - Đèo Nai. Hiện nay, TDN đang triển khai các công việc chuẩn bị dự án: Xin chấp thuận chủ trương đầu tư; lập Báo cáo đánh giá tác động môi trường (ĐTM), thẩm tra, thẩm định TKCS, xin cấp GPKT... để đảm bảo tiến độ kế hoạch đã đề ra.



4. Kế hoạch kinh doanh Công ty hợp nhất năm 2024 (dự kiến)

TT	Chỉ tiêu	Năm 2024
1	Doanh thu (triệu đồng)	5.824.582
2	Lợi nhuận sau thuế (triệu đồng)	67.766
3	Tỷ lệ Lợi nhuận sau thuế/doanh thu (%)	1,16%
4	Tỷ lệ Lợi nhuận sau thuế/vốn chủ sở hữu (ROE) (%)	9,47%
5	Tỷ lệ cổ tức (tính trên mệnh giá) (%)	6%

Căn cứ để đạt được kế hoạch doanh thu, lợi nhuận trên:

Hoạt động sản xuất kinh doanh chính của công ty sau hợp nhất vẫn tập trung vào mảng hoạt động cốt lõi đang được vận hành tại 2 công ty trước hợp nhất là khai thác than. Công ty hợp nhất sẽ tăng quy mô về mặt tài chính, gia tăng hiệu quả trong quản trị doanh nghiệp; giảm chi phí, tăng hiệu quả hoạt động sản xuất kinh doanh. Do đó, Công ty dự kiến kế hoạch doanh thu sẽ tăng trưởng, lợi nhuận tăng.

KẾ HOẠCH PHỐI HỢP KNH DOANH NĂM 2024 CÔNG TY HỢP NHẤT

TT	Chỉ tiêu	ĐVT	Đèo Nai	Cọc Sáu	Công ty Hợp Nhất
1	Quản trị tài nguyên				
	a - Bóc đất đá lộ thiên	1000m ³	25.500	12.420	37.920
	Trong đó: Đất CBSX	"	25.500	12.420	37.920
	* Hệ số bóc đất đá CBSX	m ³ /tấn	15,00	10,35	13,08
	c - Tỷ lệ tổn thất tài nguyên khai thác				
	- Khai thác lộ thiên	%	3,9	4,0	3,9
2	Sản phẩm chủ yếu				
2.1	Than nguyên khai	1000t	1.700	1.200	2.900
	- Lộ thiên	"	1.700	1.200	2.900
2.2	Than sạch sàng tại mỏ	1000t	720	230	950
	- Than sạch từ nguyên khai	"	170	15	185
	- Than sạch từ đất đá lẫn than	"	550	215	765
2.3	Than tiêu thụ (giao cho Tập đoàn)	1000t	2.250	1.415	3.665

TT	Chỉ tiêu	ĐVT	Đèo Nai	Cọc Sáu	Công ty Hợp Nhất
A	Than giao cho các Công ty tuyển than	"	1.530	1.185	2.715
	- Than sạch	"			
	- Than nguyên khai	"	1.530	1.185	2.715
B	Than giao cho các Cty kho vận, cảng	"	720	230	950
	- Than sạch	"	720	230	950
3	Doanh thu tổng số	tr.đồng	4.072.681	1.751.901	5.824.582
	- Doanh thu sản xuất than	"	4.066.181	1.751.901	5.818.082
	- Doanh thu sản xuất kinh doanh khác	"	6.500		6.500
4	Lợi nhuận	tr.đồng	57.989	26.719	84.708
	- Sản xuất than	"	57.989	26.719	84.708
5	Giá thành, giá bán				
	- Giá bán bình quân than quy sạch	đ/tấn	1.982.439	1.415.964	1.769.301
	- Giá thành bình quân than quy sạch	"	1.954.167	1.394.368	1.743.541

Mọi hoạt động kinh doanh của Công ty cổ phần Than Cọc Sáu – Vinacomin và Công ty cổ phần Than Đèo Nai – Vinacomin vẫn được duy trì theo Kế hoạch mà ĐHĐCĐ đã thông qua cho đến khi hoàn tất việc hợp nhất theo quy định. Sau khi hoàn tất việc hợp nhất, hoạt động kinh doanh của TC6 và TDN sẽ phụ thuộc vào phương án hoạt động kinh doanh cũng như công tác quản trị, điều hành của Công ty hợp nhất.

ĐHĐCĐ ủy quyền cho Hội đồng quản trị Công ty phối hợp với Công ty Cổ phần Than Đèo Nai - Vinacomin để thực hiện các nội dung có liên quan nhằm đảm bảo mang lại hiệu quả cao nhất cho Công ty hợp nhất.



Số: 22/NQ-ĐHĐCĐ-2023

Cẩm Phà, ngày 28 tháng 12 năm 2023

NGHỊ QUYẾT
ĐẠI HỘI ĐỒNG CỔ ĐÔNG BẤT THƯỜNG NĂM 2023

- Căn cứ Luật Doanh nghiệp số 59/2020/QH14 ngày 17/6/2020 của Quốc Hội Nước Cộng hòa Xã hội Chủ nghĩa Việt Nam;
- Căn cứ Điều lệ tổ chức và hoạt động của Công ty Cổ phần Than Đèo Nai-Vinacomin được thông qua tại ĐHĐCĐ thường niên ngày 20/4/2021;
- Căn cứ vào Biên bản số: 22 /BB-ĐHĐCĐ ngày 28/12/2023 của Đại hội đồng cổ đông bất thường năm 2023 của Công ty Cổ phần Than Đèo Nai-Vinacomin,

QUYẾT NGHỊ:

Điều 1. Thông qua Phương án hợp nhất Công ty Cổ phần Than Cọc Sáu - Vinacomin và Công ty Cổ phần Than Đèo Nai- Vinacomin (đính kèm Phụ lục 01);

Cụ thể: Tổng số cổ phần tán thành là 21.213.623 cổ phần, đạt tỷ lệ 100 % số cổ phần có quyền biểu quyết dự họp và tham gia biểu quyết.

Điều 2. Thông qua dự thảo hợp đồng hợp nhất giữa Công ty Cổ phần Than Cọc Sáu- và Vinacomin Công ty Cổ phần Than Đèo Nai- Vinacomin (đính kèm Phụ lục 02). ĐHĐCĐ ủy quyền cho cho HĐQT Công ty đàm phán, bổ sung và hoàn chỉnh Hợp đồng hợp nhất cho phù hợp với tình hình thực tế và các quy định pháp luật có liên quan;

Cụ thể: Tổng số cổ phần tán thành là 21.213.623 cổ phần, đạt tỷ lệ 100 % số cổ phần có quyền biểu quyết dự họp và tham gia biểu quyết.

Điều 3. Thông qua Điều lệ Công ty sau hợp nhất và bổ sung ngành nghề kinh doanh của Công ty hợp nhất (đính kèm Phụ lục 03);

Cụ thể: Tổng số cổ phần tán thành là 21.213.623 cổ phần, đạt tỷ lệ 100 % số cổ phần có quyền biểu quyết dự họp và tham gia biểu quyết.

Điều 4. Thông qua Phương án phát hành cổ phiếu để hoán đổi (đính kèm Phụ lục 04);

Cụ thể: Tổng số cổ phần tán thành là 21.213.623 cổ phần, đạt tỷ lệ 100 % số cổ phần có quyền biểu quyết dự họp và tham gia biểu quyết.

Điều 5. Thông qua Phương án sản xuất kinh doanh Công ty hợp nhất (đính kèm Phụ lục 05). ĐHĐCĐ ủy quyền cho Hội đồng quản trị Công ty phối hợp với Công ty Cổ phần Than Cọc Sáu - Vinacomin để thực hiện các nội dung có liên quan nhằm đảm bảo mang lại hiệu quả cao nhất cho Công ty hợp nhất.

Cụ thể: Tổng số cổ phần tán thành là 21.213.623 cổ phần, đạt tỷ lệ 100 % số cổ phần có quyền biểu quyết dự họp và tham gia biểu quyết.



Điều 6. Thông qua dự kiến Phương án phân phối lợi nhuận năm 2023, Công ty Cổ phần Than Đèo Nai- Vinacomin, cụ thể như sau:

- Không trích lập bổ sung quỹ đầu tư phát triển.
- Kết quả lợi nhuận sau thuế lũy kế đến thời điểm ngày 31/12/2023 (trong đó Lợi nhuận chưa phân phối lũy kế đến ngày 30/6/2023 là: 26.473.017.011 đồng); các quỹ không thuộc vốn chủ sở hữu theo BCTC kiểm toán tại thời điểm 31/12/2023 (nếu có) sẽ thuộc về quyền quyết định của cổ đông Công ty cổ phần Than Đèo Nai - Vinacomin. Phương án phân phối lợi nhuận, phương án chia cổ tức cụ thể sẽ được thông qua tại ĐHĐCĐ thường niên năm 2024 của Công ty CP Than Đèo Nai- Vinacomin.

Cụ thể: Tổng số cổ phần tán thành là 21.213.623 cổ phần, đạt tỷ lệ 100 % số cổ phần có quyền biểu quyết dự họp và tham gia biểu quyết.

Điều 7. Thông qua số lượng thành viên HĐQT là 5 thành viên, và công nhận kết quả bỏ phiếu và quyết định các Ông/Bà có tên dưới đây trúng cử thành viên Hội đồng quản trị Công ty Cổ phần Than Đèo Nai- Cọc Sáu- TKV (nhiệm kỳ 5 năm) kể từ ngày Công ty chính thức hoạt động.

1. Ông: Nguyễn Trọng Tốt - Thành viên HĐQT
2. Ông: Đặng Thanh Bình - Thành viên HĐQT
3. Ông: Nguyễn Văn Thuấn - Thành viên HĐQT
4. Ông: Vũ Trọng Hùng - Thành viên HĐQT
5. Ông: Nguyễn Tấn Long - Thành viên HĐQT.

(Theo hồ sơ, biên bản kiểm phiếu tại Đại hội)

Điều 8. Thông qua số lượng thành viên BKS là 3 thành viên, và công nhận kết quả bỏ phiếu và quyết định các Ông/Bà có tên dưới đây trúng cử thành viên Ban kiểm soát Công ty Cổ phần Than Đèo Nai- Cọc Sáu- TKV (nhiệm kỳ 5 năm) kể từ ngày Công ty chính thức hoạt động.

1. Bà: Nguyễn Thị Lương Anh - Thành viên BKS
2. Bà: Nguyễn Thị Yến - Thành viên BKS
3. Bà: Trần Thị Diệp - Thành viên BKS.

(Theo hồ sơ, biên bản kiểm phiếu tại Đại hội)

Điều 9. Công nhận kết quả bỏ phiếu và quyết định các Ông/Bà có tên dưới đây trúng cử Chủ tịch HĐQT, Trưởng Ban kiểm soát Công ty Cổ phần Than Đèo Nai- Cọc Sáu- TKV (nhiệm kỳ 5 năm) kể từ ngày Công ty chính thức hoạt động.

1. Ông: Nguyễn Trọng Tốt - Giữ chức vụ Chủ tịch HĐQT
2. Bà: Nguyễn Thị Lương Anh - Giữ chức vụ Trưởng ban KS.

(Theo hồ sơ, biên bản kiểm phiếu tại Đại hội)

Điều 10. Công nhận kết quả bỏ phiếu và quyết định Ông: Đặng Thanh Bình giữ chức vụ Giám đốc Công ty cổ phần Than Đèo Nai- Cọc Sáu- TKV (nhiệm kỳ 5 năm) kể từ ngày Công ty chính thức hoạt động.

(Theo hồ sơ, biên bản kiểm phiếu tại Đại hội)

Điều 11. Đại hội đồng cổ đông ủy quyền cho HĐQT Công ty cổ phần Than Đèo Nai- Vinacomin chủ động hoàn thiện các thủ tục, tài liệu liên quan đến việc

hợp nhất Công ty Cổ phần Than Đèo Nai-Vinacomin và Công ty Cổ phần Than Cọc Sáu-Vinacomin.

Điều 12. Điều khoản thi hành:

Đại Hội đồng cổ đông bất thường năm 2023, Công ty Cổ phần Than Đèo Nai- Vinacomin đã được tiến hành công khai, minh bạch, hợp pháp.

Nghị quyết này có hiệu lực kể từ ngày ký. Đại hội ủy quyền cho Hội đồng quản trị Công ty Cổ phần Than Đèo Nai- Vinacomin có trách nhiệm tiến hành các công việc đã được Đại hội quyết nghị, đảm bảo lợi ích của các Cổ đông, lợi ích Công ty và phù hợp với quy định của Pháp luật./.

Nơi nhận:

- UBCKNN, Sở GDCKHN (B/c);
- Tổng Công ty LK&BT CKVN (B/c);
- Tập đoàn TKV (theo HS);
- Các cổ đông Công ty (qua Website);
- Thành viên HĐQT, BKS (e-copy);
- Thành viên Ban GD, KTT(e-copy);
- Đăng Website Cty;
- Lưu VT, HĐQT.

TM. ĐẠI HỘI ĐỒNG CỔ ĐÔNG



Nguyễn Trọng Tốt
CHỦ TỊCH HĐQT CÔNG TY

PHỤ LỤC 01
PHƯƠNG ÁN HỢP NHẤT
CÔNG TY CỔ PHẦN THAN CỘC SÁU – VINACOMIN
VÀ CÔNG TY CỔ PHẦN THAN ĐÈO NAI – VINACOMIN

A. PHƯƠNG ÁN HỢP NHẤT DOANH NGHIỆP

I. Thông tin về các công ty tham gia hợp nhất:

1. Thông tin chung của TC6 và TDN

- Tên Công ty bị hợp nhất: **CÔNG TY CỔ PHẦN THAN CỘC SÁU – VINACOMIN**
 - Địa chỉ trụ sở chính: Phường Cẩm Phú, Thành phố Cẩm Phả, Tỉnh Quảng Ninh, Việt Nam.
 - Giấy chứng nhận đăng ký doanh nghiệp số 5700101002 do Sở Kế hoạch và Đầu tư tỉnh Quảng Ninh cấp lần đầu ngày 02/01/2007, đăng ký thay đổi lần thứ 7 ngày 05/12/2019.
 - Vốn điều lệ: 324.961.050.000 đồng (*Ba trăm hai mươi bốn tỷ chín trăm sáu mươi một triệu không trăm năm mươi nghìn đồng*).
 - Số lượng cổ phiếu đang lưu hành: 32.496.105 cổ phiếu.
 - Số lượng cổ phiếu quỹ: 0 cổ phiếu.
- Tên công ty bị hợp nhất: **CÔNG TY CỔ PHẦN THAN ĐÈO NAI – VINACOMIN**
 - Địa chỉ trụ sở chính: Số 42, phố Kim Đồng, Phường Cẩm Tây, Thành phố Cẩm Phả, Tỉnh Quảng Ninh, Việt Nam.
 - Giấy chứng nhận đăng ký doanh nghiệp số 5700101299 do Sở Kế hoạch và Đầu tư tỉnh Quảng Ninh cấp lần đầu ngày 01/01/2007, đăng ký thay đổi lần thứ 4 ngày 22/12/2021.
 - Vốn điều lệ: 294.390.970.000 đồng (*Hai trăm chín mươi bốn tỷ ba trăm chín mươi triệu chín trăm bảy mươi nghìn đồng*).
 - Số lượng cổ phiếu đang lưu hành: 29.439.097 cổ phiếu.
 - Số lượng cổ phiếu quỹ: 0 cổ phiếu.

2. Chỉ tiêu và hoạt động kinh doanh của TC6 và TDN 3 năm gần nhất

Một số chỉ tiêu về hoạt động kinh doanh của TC6

Chỉ tiêu	Năm 2020	Năm 2021	Năm 2022	30/09/2023
1. Tổng giá trị tài sản	1.708.220	1.795.088	1.420.072	1.395.331
2. Doanh thu thuần	3.124.086	2.675.815	3.237.001	1.514.680
3. Lợi nhuận từ hoạt động kinh doanh	6.142	48.868	(7.614)	(7.773)

Chỉ tiêu	Năm 2020	Năm 2021	Năm 2022	30/09/2023
4. Lợi nhuận khác	1.071	663	9.784	10.893
5. Lợi nhuận trước thuế	7.213	49.531	2.170	3.120
6. Lợi nhuận sau thuế	7.213	38.085	1.574	2.496
7. Tỷ lệ trả cổ tức	2%	4,5%	0%	-

Một số chỉ tiêu về hoạt động kinh doanh của TDN

Chỉ tiêu	Năm 2020	Năm 2021	Năm 2022	9T/2023
1. Tổng giá trị tài sản	1.383.436	1.329.875	1.469.478	1.521.016
2. Doanh thu thuần	3.014.960	3.214.243	3.792.755	2.951.296
3. Lợi nhuận thuần từ hoạt động kinh doanh	53.965	42.785	57.953	35.633
4. Lợi nhuận khác	2.640	6.077	4.218	1.069
5. Lợi nhuận trước thuế	56.606	48.862	62.172	36.702
6. Lợi nhuận sau thuế	44.870	39.067	49.566	29.249
7. Tỷ lệ trả cổ tức	8%	14%	8%	NA

II. Thông tin về Công ty sau hợp nhất

1. Thông tin chung về công ty sau hợp nhất

- Tên Công ty: CÔNG TY CỔ PHẦN THAN ĐÈO NAI - CỌC SÁU - TKV
- Tên viết tắt: THAN ĐÈO NAI - CỌC SÁU
- Tên tiếng Anh: DEO NAI - COC SAU - TKV COAL JOINT STOCK COMPANY
- Trụ sở chính: Số 42, phố Kim Đồng, phường Cẩm Tây, thành phố Cẩm Phả, tỉnh Quảng Ninh

2. Ngành nghề, phạm vi hoạt động kinh doanh của công ty hợp nhất:

Ngành nghề kinh doanh chính của Công ty cổ phần Than Đèo Nai - Cọc Sáu - TKV là: Khai thác than theo Điều lệ tổ chức và hoạt động của Công ty và Giấy chứng nhận đăng ký doanh nghiệp.

Danh sách ngành nghề kinh doanh của Công ty hợp nhất:

STT	Mã ngành kinh doanh	Ngành nghề kinh doanh của Công ty Hợp nhất (dự kiến)	Ngành nghề kinh doanh của TDN	Ngành nghề kinh doanh của TC6
1	0510	Khai thác và thu gom than cứng	Khai thác và thu gom than cứng	Khai thác và thu gom than cứng
2	0520	Khai thác và thu gom than non	Khai thác và thu gom than non	Khai thác và thu gom than non
3	0710	Khai thác quặng sắt	Khai thác quặng sắt	Khai thác quặng sắt
4	0722	Khai thác quặng kim loại khác không chứa sắt	Khai thác quặng kim loại khác không chứa sắt	
5	0810	Khai thác đá, cát, sỏi, đất sét	Khai thác đá, cát, sỏi, đất sét	Khai thác đá, cát, sỏi, đất sét
6	0892	Khai thác và thu gom than bùn		Khai thác và thu gom than bùn
7	0990	Hoạt động dịch vụ hỗ trợ khai khoáng khác		Hoạt động dịch vụ hỗ trợ khai khoáng khác
8	0321	Nuôi trồng thủy sản biển	Nuôi trồng thủy sản biển	Nuôi trồng thủy sản biển
9	1104	Sản xuất đồ uống không cồn, nước khoáng		Sản xuất đồ uống không cồn, nước khoáng
10	2211	Sản xuất săm, lốp cao su; đắp và tái chế lốp cao su	Sản xuất săm, lốp cao su; đắp và tái chế lốp cao su	Sản xuất săm, lốp cao su; đắp và tái chế lốp cao su
11	2219	Sản xuất sản phẩm khác từ cao su		Sản xuất sản phẩm khác từ cao su
12	2392	Sản xuất vật liệu xây dựng từ đất sét	Sản xuất vật liệu xây dựng từ đất sét	
13	2511	Sản xuất các cấu kiện kim loại		Sản xuất các cấu kiện kim loại

STT	Mã ngành kinh doanh	Ngành nghề kinh doanh của Công ty Hợp nhất (dự kiến)	Ngành nghề kinh doanh của TDN	Ngành nghề kinh doanh của TC6
14	2591	Rèn, dập, ép và cán kim loại; luyện bột kim loại		Rèn, dập, ép và cán kim loại; luyện bột kim loại
15	2592	Gia công cơ khí; xử lý và tráng phủ kim loại	Gia công cơ khí; xử lý và tráng phủ kim loại	
16	2824	Sản xuất máy khai thác mỏ và xây dựng		Sản xuất máy khai thác mỏ và xây dựng
17	3311	Sửa chữa các sản phẩm kim loại đúc sẵn		
18	3312	Sửa chữa máy móc, thiết bị	Sửa chữa máy móc, thiết bị	Sửa chữa máy móc, thiết bị
19	3313	Sửa chữa thiết bị điện tử và quang học		Sửa chữa thiết bị điện tử và quang học
20	3314	Sửa chữa thiết bị điện		Sửa chữa thiết bị điện
21	3315	Sửa chữa và bảo dưỡng phương tiện vận tải (trừ ô tô, mô tô, xe máy và xe có động cơ khác)		Sửa chữa và bảo dưỡng phương tiện vận tải (trừ ô tô, mô tô, xe máy và xe có động cơ khác)
22	3319	Sửa chữa thiết bị khác		Sửa chữa thiết bị khác
23	3320	Lắp đặt máy móc và thiết bị công nghiệp.		Lắp đặt máy móc và thiết bị công nghiệp.
24	3512	Truyền tải và phân phối điện		Truyền tải và phân phối điện
25	3600	Khai thác, xử lý và cung cấp nước		Khai thác, xử lý và cung cấp nước

STT	Mã ngành kinh doanh	Ngành nghề kinh doanh của Công ty Hợp nhất (dự kiến)	Ngành nghề kinh doanh của TDN	Ngành nghề kinh doanh của TC6
26	3700	Thoát nước và xử lý nước thải		Thoát nước và xử lý nước thải
27	4101	Xây dựng nhà để ở		Xây dựng nhà để ở
28	4102	Xây dựng nhà không để ở		Xây dựng nhà không để ở
29	4211	Xây dựng công trình đường sắt	Xây dựng công trình đường sắt	
30	4212	Xây dựng công trình đường bộ	Xây dựng công trình đường bộ	
31	4291	Xây dựng công trình thủy		
32	4292	Xây dựng công trình khai khoáng		
33	4293	Xây dựng công trình chế biến, chế tạo.		
34	4299	Xây dựng công trình kỹ thuật dân dụng khác	Xây dựng công trình kỹ thuật dân dụng khác	
35	4311	Phá dỡ		Phá dỡ
36	4312	Chuẩn bị mặt bằng	Chuẩn bị mặt bằng	Chuẩn bị mặt bằng
37	4321	Lắp đặt hệ thống điện		Lắp đặt hệ thống điện
38	4520	Bảo dưỡng, sửa chữa ô tô và xe có động cơ khác	Bảo dưỡng, sửa chữa ô tô và xe có động cơ khác	Bảo dưỡng, sửa chữa ô tô và xe có động cơ khác
39	4663	Bán buôn vật liệu, thiết bị lắp đặt khác trong xây dựng	Bán buôn vật liệu, thiết bị lắp đặt khác trong xây dựng	Bán buôn vật liệu, thiết bị lắp đặt khác trong xây dựng
40	4912	Vận tải hàng hóa đường sắt	Vận tải hàng hóa đường sắt	Vận tải hàng hóa đường sắt



STT	Mã ngành kinh doanh	Ngành nghề kinh doanh của Công ty Hợp nhất (dự kiến)	Ngành nghề kinh doanh của TDN	Ngành nghề kinh doanh của TC6
41	4931	Vận tải hành khách đường bộ trong nội thành, ngoại thành (trừ vận tải bằng xe buýt)		Vận tải hành khách đường bộ trong nội thành, ngoại thành (trừ vận tải bằng xe buýt)
42	4933	Vận tải hàng hóa bằng đường bộ	Vận tải hàng hóa bằng đường bộ	Vận tải hàng hóa bằng đường bộ
43	5022	Vận tải hàng hoá đường thủy nội địa	Vận tải hàng hoá đường thủy nội địa	Vận tải hàng hoá đường thủy nội địa
44	5210	Kho bãi và lưu giữ hàng hóa		Kho bãi và lưu giữ hàng hóa
45	5222	Hoạt động dịch vụ hỗ trợ trực tiếp cho vận tải đường thủy - Quản lý khai thác cảng và bến thủy nội địa.	Hoạt động dịch vụ hỗ trợ trực tiếp cho vận tải đường thủy - Quản lý khai thác cảng và bến thủy nội địa.	
46	5510	Dịch vụ lưu trú ngắn ngày	Dịch vụ lưu trú ngắn ngày	Dịch vụ lưu trú ngắn ngày
47	5610	Nhà hàng và các dịch vụ ăn uống, phục vụ lưu động	Nhà hàng và các dịch vụ ăn uống, phục vụ lưu động	Nhà hàng và các dịch vụ ăn uống, phục vụ lưu động
48	5621	Cung cấp dịch vụ ăn uống theo hợp đồng không thường xuyên với khách hàng		Cung cấp dịch vụ ăn uống theo hợp đồng không thường xuyên với khách hàng
49	6810	Kinh doanh bất động sản, quyền sử dụng đất thuộc chủ sở hữu, chủ sử dụng hoặc đi thuê. Chi tiết: Cho thuê điều hành,		

STT	Mã ngành kinh doanh	Ngành nghề kinh doanh của Công ty Hợp nhất (dự kiến)	Ngành nghề kinh doanh của TDN	Ngành nghề kinh doanh của TC6
		quản lý nhà và đất không để ở.		
50	7730	Cho thuê máy móc, thiết bị và đồ dùng hữu hình khác không kèm người điều khiển.		

3. Vốn điều lệ

- Vốn điều lệ của Công ty Hợp nhất là: 619.352.020.000 đồng (Sáu trăm mười chín tỷ, ba trăm năm mươi hai triệu, không trăm hai mươi nghìn đồng)
- Số cổ phần phát hành: 61.935.202 cổ phần
- Loại cổ phần: cổ phần phổ thông
- Mệnh giá mỗi cổ phần: 10.000 đồng/cổ phần.

4. Cơ cấu nguồn vốn và tài sản sau hợp nhất

Giả thiết Ngày Hợp nhất là ngày 30/09/2023, ta sẽ tính toán được các chỉ tiêu của Công ty hợp nhất dựa trên số liệu Quyết toán báo cáo tài chính Quý III/2023 của TC6 và TDN như sau:

TT	Chỉ tiêu	TC6	TDN	Công ty Hợp nhất
1	Vốn điều lệ trước hợp nhất (triệu đồng)	324.961	294.391	619.352
2	Số cổ phiếu đang lưu hành (cổ phiếu)	32.496.105	29.439.097	61.935.202
3	Tổng tài sản (triệu đồng)	1.395.331	1.521.016	2.916.347

5. Thông tin về các mối liên hệ giữa các tổ chức bị hợp nhất

(i) Quan hệ sở hữu chéo:

Tập đoàn Công nghiệp Than – Khoáng sản Việt Nam là công ty mẹ của CTCP Than Cọc Sáu và CTCP Than Đèo Nai:

Tập đoàn Công nghiệp Than – Khoáng sản Việt Nam sở hữu tại	Số lượng cổ phần sở hữu (cp)	Tỷ lệ nắm giữ (%)
Công ty Than Cọc Sáu	21.130.131	65,02%
Công ty Than Đèo Nai	19.135.414	65,00%

(ii) Quan hệ với người có liên quan khác:

TC6 và TDN là công ty con của Tập đoàn Công nghiệp Than - Khoáng sản Việt Nam.

(iii) Quan hệ kinh doanh và các quan hệ khác với bên thứ ba:

TC6 và TDN tiến hành khai thác, quản lý và giao sản phẩm cho Tập đoàn trên cơ sở hợp đồng khai thác, sàng tuyển, chế biến than. Việc ký kết hợp đồng cung cấp than với các khách hàng sẽ do Tập đoàn trực tiếp đứng ra ký kết, Công ty có trách nhiệm thực hiện các hợp đồng đó theo sự chỉ định của Tập đoàn.

6. Phương án hoạt động kinh doanh sau hợp nhất:

Kế hoạch sản xuất kinh doanh sau hợp nhất (dự kiến):

TT	Chỉ tiêu	Năm 2024
1	Doanh thu (triệu đồng)	5.824.582
2	Lợi nhuận sau thuế (triệu đồng)	67.766
3	Tỷ lệ Lợi nhuận sau thuế/doanh thu (%)	1,16%
4	Tỷ lệ Lợi nhuận sau thuế/vốn chủ sở hữu (ROE) (%)	9,47%
5	Tỷ lệ cổ tức (tính trên mệnh giá) (%)	6%

7. Phương án sử dụng lao động:

Vào Ngày Hợp Nhất, toàn bộ người lao động của TC6 và TDN sẽ trở thành người lao động của Công ty Hợp nhất. Công ty Hợp nhất có nghĩa vụ thừa nhận, tôn trọng và cam kết tiếp tục kế thừa các hợp đồng lao động của người lao động của TC6 và TDN. Đồng thời, Công ty Hợp nhất sẽ đảm bảo chế độ làm việc, thu nhập và phúc lợi cho người lao động tối thiểu đạt mức hiện tại.

III. Thông tin về việc hợp nhất

1. Mục đích hợp nhất:

Việc hợp nhất Công ty cổ phần Than Cọc Sáu – Vinacomin (“TC6”) và Công ty cổ phần Than Đèo Nai – Vinacomin (“TDN”) được thực hiện theo Quyết định số 1263/QĐ-TTg ngày 27/10/2023 về việc Phê duyệt Đề án cơ cấu lại Tập đoàn Công nghiệp Than - Khoáng sản Việt Nam đến năm 2025.

Việc hợp nhất TC6 và TDN nhằm mục đích nâng cao hiệu quả trong sản xuất kinh doanh, giải quyết những khó khăn về khai thác, biên giới, trữ lượng, đồ thải, sắp xếp mô hình tổ chức tinh gọn, bố trí lao động hợp lý. Việc hợp nhất không chỉ giảm được các đầu mối mà còn giúp Công ty nâng trữ lượng tài nguyên, tiết kiệm tối đa quản lý nhân lực và giúp giảm các chi phí quản lý, thuế tài nguyên, phục vụ phụ trợ... nhờ đó nâng cao hiệu quả trong hoạt động.

2. Hình thức hợp nhất:

- Công ty cổ phần Than Cọc Sáu - Vinacomin, Công ty cổ phần Than Đèo Nai - Vinacomin sẽ hợp nhất thành một pháp nhân mới là Công Ty Hợp Nhất thông qua hoán đổi cổ phiếu TC6 và cổ phiếu TDN lấy cổ phiếu của Công Ty Hợp Nhất theo Hợp đồng hợp nhất. Vào

Ngày Hợp Nhất, Công ty cổ phần Than Cọc Sáu - Vinacomin và Công ty cổ phần Than Đèo Nai - Vinacomin chấm dứt tồn tại, chuyển toàn bộ quyền và lợi ích hợp pháp, các khoản nợ chưa thanh toán, hợp đồng lao động và các nghĩa vụ khác cho Công Ty Hợp Nhất.

- Tỷ lệ hoán đổi cổ phiếu để thực hiện hợp nhất sẽ được tính toán dựa trên kết quả định giá của các Công ty bị hợp nhất thực hiện bởi Công ty TNHH Kiểm toán và Tư vấn UHY, vốn điều lệ của các Công ty bị hợp nhất và vốn điều lệ của Công ty Hợp nhất.

3. Chi phí hợp nhất

Các chi phí hợp nhất bao gồm các chi phí phát sinh để thực hiện toàn bộ quá trình hợp nhất từ khi các bên ký kết hợp đồng hợp nhất cho đến khi Công ty hợp nhất nhận được Giấy chứng nhận đăng ký doanh nghiệp mới và có đầy đủ quyền sở hữu, sử dụng đối với tài sản của các Công ty bị hợp nhất, bao gồm nhưng không hạn chế ở các chi phí sau: chi phí thực hiện hồ sơ giấy tờ, xin chấp thuận; chi phí đăng ký, chuyển giao quyền sở hữu... Mỗi bên tự chịu các chi phí và phí tổn phát sinh cho bên đó liên quan đến hợp đồng và giao dịch hợp nhất, cho dù giao dịch hợp nhất có hoàn thành hay không.

4. Phương pháp kế toán hợp nhất

Giá trị tài sản, nợ phải trả, vốn chủ sở hữu của CTCP Than Cọc Sáu - Vinacomin, CTCP Than Đèo Nai - Vinacomin sẽ được chuyển giao cho Công ty hợp nhất bằng cách hợp cộng sổ kế toán, với các nguyên tắc cơ bản sau:

Vốn chủ sở hữu của Công ty Hợp nhất sẽ bằng tổng Giá trị tài sản thuần của 2 Công ty tại ngày *Ngày Hợp nhất (là ngày Công ty hợp nhất nhận được Giấy chứng nhận đăng ký doanh nghiệp)*. Giá trị tài sản thuần này là chênh lệch giữa Tổng tài sản và Tổng nợ phải trả tại *Ngày Hợp nhất*. Như vậy:

- Vốn điều lệ của công ty Hợp nhất sẽ bằng tổng vốn điều lệ của 2 Công ty tham gia hợp nhất;
- Lợi nhuận sau thuế chưa phân phối của công ty Hợp nhất được xác định bằng tổng lợi nhuận sau thuế chưa phân phối của TC6 và TDN;
- Các nguồn quỹ của công ty Hợp nhất được xác định bằng tổng các nguồn quỹ của 2 công ty tham gia hợp nhất.

Tài sản và nợ phải trả của Công ty hợp nhất được xác định bằng tổng tài sản và nợ phải trả của CTCP Than Cọc Sáu và CTCP Than Đèo Nai tại *Ngày Hợp nhất*.

5. Các phương pháp xác định giá trị cổ phần; Tỷ lệ và nguyên tắc hoán đổi:

a. Các phương pháp xác định giá trị cổ phần:

Có 3 phương pháp xác định giá trị cổ phần cho TDN và TC6, cụ thể như sau:

- Phương pháp tài sản: Phương pháp tài sản phản ánh chính xác giá trị các tài sản hiện hữu và các tiềm năng của doanh nghiệp tại thời điểm thẩm định nhưng lại đánh giá tài sản ở trạng thái tĩnh.
- Phương pháp tỷ số bình quân: Giá trị doanh nghiệp xác định thông qua so sánh với giá của 3 công ty đã niêm yết trên sàn chứng khoán hoặc đăng ký giao dịch. Các chỉ số tài chính của các đơn vị này chưa có tính chất tương đồng và chưa phù hợp về quy mô nhưng phản ánh được góc nhìn về giá trị thị trường của cổ phiếu.
- Phương pháp giá giao dịch: Phương pháp này phản ánh được giá trị trên thị trường của

Cổ phiếu. Giá trị giao dịch từ khi niêm yết đến thời điểm thẩm định giá có sự biến động, được nhà đầu tư chấp nhận và có giao dịch khớp lệnh. Tuy nhiên, khối lượng giao dịch của cổ phiếu TC6 là nhỏ so với tổng khối lượng cổ phiếu niêm yết, mức độ giao dịch trên thị trường cũng không thường xuyên.

Do đó, Công ty TNHH Kiểm toán và Tư vấn UHY đã lựa chọn phương pháp tài sản để tính toán giá trị cổ phần làm cơ sở tính toán tỷ lệ hoán đổi thực hiện hợp nhất 2 Công ty.

b. Giá trị cổ phần

✦ Giá trị cổ phần Công ty cổ phần Than Cọc Sáu - Vinacomin

Căn cứ vào Chứng thư thẩm định giá Công ty cổ phần Than Cọc Sáu - Vinacomin số 1068/2023/UHY- BCTĐG ngày 07/12/2023 và Báo cáo Tư vấn giá số 1068/2023/UHY-BCTV ngày 07/12/2023 của Công ty TNHH Kiểm toán và Tư vấn UHY tại thời điểm 30/06/2023:

Giá trị phần vốn chủ sở hữu của TC6 tại thời điểm 30/06/2023 (1)	1.422.626.840.377 đồng
Tổng số cổ phần của CTCP Than Cọc Sáu - Vinacomin (2)	32.496.105 cổ phần
Giá trị 1 cổ phần là: (3) = (1)/(2)	43.778 đồng/cổ phần

✦ Giá trị cổ phần Công ty cổ phần Than Đèo Nai - Vinacomin

Căn cứ vào Chứng thư thẩm định giá Công ty cổ phần Than Đèo Nai - Vinacomin số 1067/2023/UHY-BCTĐG ngày 07/12/2023 và Báo cáo tư vấn giá số 1067/2023/UHY-BCTV ngày 07/12/2023 của Công ty TNHH Kiểm toán và Tư vấn UHY tại thời điểm 30/06/2023:

Giá trị phần vốn chủ sở hữu của TDN tại thời điểm 30/06/2023 (1)	1.332.537.554.120 đồng
Phương án phân phối lợi nhuận sau thuế tích lũy đến thời điểm 30/06/2023 (2)	(26.473.017.011) đồng
Giá trị phần vốn chủ sở hữu của Công ty cổ phần Than Đèo Nai – Vinacomin dự kiến sau khi thực hiện phân phối lợi nhuận đến thời điểm 30/06/2023 là: (3)=(1)-(2)	1.306.064.537.109 đồng
Tổng số cổ phần của CTCP Than Đèo Nai - Vinacomin (4)	29.439.097 cổ phần
Giá trị 1 cổ phần là: (5) = (1)/(4)	45.264 đồng/cổ phần
Giá trị 1 cổ phần (dự kiến sau khi thực hiện phân phối lợi nhuận) là: (6)=(3)/(4)	44.365 đồng/cổ phần

c. Tỷ lệ hoán đổi

Căn cứ theo kết quả Báo cáo kết quả chứng thư thẩm định giá CTCP Than Cọc Sáu và CTCP Than Đèo Nai, Báo cáo tư vấn giá do Công ty TNHH Kiểm toán và Tư vấn UHY thực hiện, tỷ lệ hoán đổi của các cổ đông Công ty bị Hợp nhất được tính toán như sau:

TT	Chỉ tiêu	TC6	TDN	Công ty Hợp nhất
1	Vốn điều lệ trước hợp nhất (30/06/2023)	324.961.050.000	294.390.970.000	

TT	Chỉ tiêu	TC6	TDN	Công ty Hợp nhất
2	Số cổ phiếu đang lưu hành (30/06/2023)	32.496.105	29.439.097	
3	Vốn điều lệ sau hợp nhất trên sổ sách kế toán			619.352.020.000
Tỷ lệ hoán đổi khi TDN chưa thực hiện phân phối lợi nhuận				
4	Vốn chủ sở hữu (đã được đánh giá lại) (30/06/2023)	1.422.626.840.377	1.332.537.554.120	
5	Giá trị 1 cổ phần đã được đánh giá lại (30/06/2023)	43.778	45.264	
6	Trọng số về tương quan tỷ lệ giá trị vốn chủ sở hữu được đánh giá lại giữa 2 công ty	51,63%	48,37%	
7	Số vốn cổ phần công ty hợp nhất mà các cổ đông công ty bị hợp nhất sẽ nhận được	319.771.447.926	299.580.572.074	
8	Tỷ lệ hoán đổi cổ phần ((8)=(7)/(1))	0,9840	1,0176	
9	Tỷ lệ hoán đổi cổ phần (làm tròn số)	1	1	
Tỷ lệ hoán đổi khi TDN thực hiện phân phối lợi nhuận				
10	Vốn chủ sở hữu (đã được đánh giá lại) (30/06/2023)	1.422.626.840.377	1.306.064.537.109	
11	Giá trị 1 cổ phần đã được đánh giá lại (30/06/2023)	43.778	44.365	
12	Trọng số về tương quan tỷ lệ giá trị vốn chủ sở hữu được đánh giá lại giữa 2 công ty	52,14%	47,86%	
13	Số vốn cổ phần công ty hợp nhất mà các cổ đông công ty bị hợp nhất sẽ nhận được	322.930.143.228	296.421.876.772	

TT	Chỉ tiêu	TC6	TDN	Công ty Hợp nhất
14	Tỷ lệ hoán đổi cổ phần ((14)=(13)/(1))	0,9938	1,0069	
15	Tỷ lệ hoán đổi cổ phần (làm tròn số)	1	1	

Kết luận: Như vậy, tỷ lệ hoán đổi cổ phiếu được xác định là 1:1. Có nghĩa là:

- 01 cổ phiếu TC6 sẽ được hoán đổi lấy 01 cổ phiếu Công ty Hợp nhất.
- 01 cổ phiếu TDN sẽ được hoán đổi lấy 01 cổ phiếu Công ty Hợp nhất.

6. Thời hạn, thủ tục và điều kiện chuyển đổi tài sản

Toàn bộ tài sản, quyền và lợi ích hợp pháp của các Bên được coi là đã chuyển giao cho Công Ty Hợp Nhất vào Ngày Hợp Nhất tính theo giá trị sổ sách tại Ngày Hợp Nhất.

- a. Vào Ngày Hợp Nhất, Công ty cổ phần Than Cọc Sáu - Vinacomin và Công ty cổ phần Than Đèo Nai - Vinacomin sẽ lập Hội đồng bàn giao tài sản gồm Người đại diện theo pháp luật, các thành viên HĐQT, đại diện Ban kiểm soát của từng Công ty (nếu có). Hội đồng bàn giao tài sản có trách nhiệm bảo quản, thống kê, ký Biên bản bàn giao với Hội đồng tiếp nhận tài sản của Công Ty Hợp Nhất. Hội đồng tiếp nhận tài sản gồm Người đại diện theo pháp luật, các thành viên HĐQT của Công Ty Hợp Nhất.
- b. Vào Ngày Hợp Nhất, toàn bộ hồ sơ, tài liệu liên quan đến quá trình tổ chức và hoạt động của các Công ty bị hợp nhất phải được chuyển giao cho Công Ty Hợp Nhất. Các Bên đồng thời thực hiện việc khóa sổ kế toán, kiểm kê tài sản, lập Báo cáo tài chính và bàn giao toàn bộ tài liệu kế toán cho Công Ty Hợp Nhất trên cơ sở Biên bản bàn giao.
- c. Việc chuyển giao tài sản và nghĩa vụ nợ phải được ghi nhận tại Biên bản bàn giao, xác nhận tình trạng Tài sản/Nghĩa vụ nợ theo từng danh mục Tài sản/Nghĩa vụ nợ. Hội đồng bàn giao tài sản của mỗi Bên liên đới chịu trách nhiệm trong trường hợp kê khai không đúng, không đầy đủ tình trạng tài sản, công nợ của mỗi Công ty trong Biên bản bàn giao.
- d. Tất cả các khoản tiền và khoản nợ (thuộc bất kỳ loại nào và bằng bất kỳ loại tiền tệ nào) đến hạn, còn nợ, phát sinh hoặc phải trả cho bên thứ ba nào của Công ty cổ phần Than Cọc Sáu - Vinacomin, Công ty cổ phần Than Đèo Nai - Vinacomin tồn tại trước Ngày Hợp Nhất và đã được liệt kê tại Báo cáo kiểm toán và Bảng tổng hợp các thay đổi phát sinh sẽ được chuyển giao cho và trở thành nghĩa vụ của Công Ty Hợp Nhất. Công Ty Hợp Nhất có nghĩa vụ thanh toán đầy đủ đối với bên thứ ba đó.
- e. Đối với các tài sản phải đăng ký theo quy định của pháp luật (nếu có), Công Ty Hợp Nhất sẽ thực hiện các thủ tục cần thiết để nhận chuyển quyền sở hữu từ các Công ty bị hợp nhất sang Công Ty Hợp Nhất trong vòng 06 (sáu) tháng kể từ Ngày Hợp Nhất trên cơ sở phù hợp với các quy định pháp luật có liên quan.
- f. Vào Ngày Hợp Nhất, Công Ty Hợp Nhất căn cứ vào Biên bản bàn giao mở sổ kế toán, tổng hợp Báo cáo tài chính của Công ty cổ phần Than Cọc Sáu - Vinacomin, Công ty cổ phần Than Đèo Nai - Vinacomin thành Báo cáo tài chính của Công Ty Hợp Nhất.
- g. Kể từ Ngày Hợp Nhất, Công Ty Hợp Nhất sẽ kế thừa tất cả các quyền và nghĩa vụ Các Bên theo các hợp đồng còn hiệu lực giữa Bên A, Bên B với bên thứ ba trước Ngày Hợp

Nhất, và sẽ bị ràng buộc bởi các hợp đồng đó.

- h. Công Ty Hợp Nhất sẽ không có nghĩa vụ thanh toán bất cứ khoản tiền nào hoặc tài sản nào khác cho bất cứ tổ chức/cá nhân nào liên quan đến cổ phần của Công ty cổ phần Than Cọc Sáu - Vinacomin, Công ty cổ phần Than Đèo Nai - Vinacomin.
 - i. Trong thời gian kể từ ngày ký Hợp đồng hợp nhất cho đến Ngày Hợp Nhất, hai Công ty vẫn hoạt động kinh doanh bình thường, vẫn thực hiện các nghĩa vụ về tài sản hoặc các nghĩa vụ khác theo hợp đồng đã ký kết, hoặc ký các hợp đồng cần thiết khác phục vụ hoạt động kinh doanh thường ngày, cũng như ban hành các quyết định nội bộ khác để điều hành các công việc thường ngày, tuy nhiên phải tuân thủ các cam kết và hạn chế khác mà các Công ty đã thống nhất và ghi nhận tại Hợp đồng hợp nhất.
 - j. ĐHĐCĐ của Hai Công ty bị hợp nhất sẽ bầu thành viên Hội đồng quản trị, Chủ tịch Hội đồng quản trị, Ban Kiểm soát, Trưởng Ban Kiểm soát và bổ nhiệm Giám đốc của Công Ty Hợp Nhất. Nhiệm kỳ của thành viên Hội đồng quản trị, Ban Kiểm soát, Giám đốc của Công Ty Hợp Nhất sẽ được tính từ Ngày Hợp Nhất.
 - k. Kể từ ngày Ngày Ký kết Hợp đồng hợp nhất, Hội đồng quản trị, Ban kiểm soát và Ban Giám đốc của hai Công ty bị hợp nhất vẫn tiếp tục thực hiện các nhiệm vụ của mình, phối hợp với nhau làm tăng hiệu quả sản xuất kinh doanh của Mỗi Bên và sẽ chấm dứt mọi quyền và nghĩa vụ vào Ngày Hợp Nhất.
 - l. Công Ty Hợp Nhất sẽ không tham gia vào hoạt động vận hành, kinh doanh và quản lý của Mỗi Bên trong thời gian kể từ ngày Ngày Ký kết Hợp đồng hợp nhất đến Ngày Hợp Nhất.
7. Tỷ suất lợi nhuận trên vốn mỗi cổ phần trước và sau hợp nhất, so sánh giá thị trường với giá trị sau chuyển đổi

Stt	Chi tiêu	TC6	TDN	Công ty Hợp nhất
1	Lợi nhuận sau thuế (31/12/2022) (triệu đồng)	1.574	49.566	
2	Số cổ phiếu đang lưu hành (cổ phiếu)	32.496.105	29.439.097	
3	Tỷ suất lợi nhuận trên vốn cổ phần	0,47%	13,16%	
4	Giá đóng cửa cổ phiếu tại ngày 31/12/2022	4.200 đồng/cp	7.000 đồng/cp	
5	Giá trị sau khi chuyển đổi (đồng)	N/A	N/A	619.352.020.000

8. Lộ trình hợp nhất và trình tự, thủ tục, điều kiện, tổ chức thực hiện chuyển đổi cổ phần

a. Lộ trình hợp nhất (dự kiến)

Công việc thực hiện	Thời gian
<p>Tổ chức ĐHĐCĐ của các bên công ty bị hợp nhất để thông qua việc hợp nhất.</p> <p>2 Công ty ký Hợp đồng hợp nhất tại ngày ĐHĐCĐ thông qua Hợp đồng hợp nhất.</p>	6 tuần (bao gồm cả thời gian chốt danh sách)
2 Công ty thực hiện công bố thông tin về nghị quyết, biên bản ĐHĐCĐ thông qua phương án, điều lệ và hợp đồng hợp nhất	Trong vòng 24h kể từ khi được thông qua
TC6 và TDN thông báo và gửi cho các chủ nợ và người lao động hợp đồng hợp nhất	Trong vòng 15 ngày kể từ khi ĐHĐCĐ thông qua hợp đồng hợp nhất.
2 Công ty cùng nộp hồ sơ xin ý kiến Ủy ban cạnh tranh quốc gia về tập trung kinh tế khi thực hiện hợp nhất	4 tuần
TC6 và TDN nộp hồ sơ và xin cấp phép của UBCKNN về phương án phát hành cổ phiếu để thực hiện hợp nhất.	8 tuần
2 Công ty công bố thông báo phát hành cổ phiếu hoán đổi	Trong vòng 7 ngày kể từ ngày có giấy phép chào bán chứng khoán ra công chúng của UBCKNN
2 Công ty thực hiện chốt danh sách cổ đông để thực hiện việc hoán đổi cổ phiếu	Gửi thông báo chốt danh sách đến Tổng công ty Lưu ký và Bù trừ chứng khoán Việt Nam 8 ngày làm việc trước ngày chốt danh sách.
Báo cáo kết quả phát hành cổ phiếu gửi UBCKNN	Trong vòng 10 ngày kể từ ngày thực hiện hoán đổi cổ phiếu.
Hủy đăng ký giao dịch, lưu ký cổ phần của Công ty bị hợp nhất	2 tuần
Hoàn thiện hồ sơ đăng ký chính thức Công ty Hợp nhất nộp lên Sở Kế Hoạch và Đầu Tư ở tại địa phương nơi có trụ sở của Công ty Hợp nhất.	2 tuần
Chuyển giao toàn bộ tài sản, nợ, quyền và nghĩa vụ từ các công ty bị hợp nhất sang công ty Hợp nhất vào Ngày Hợp nhất	2 tuần
<ul style="list-style-type: none"> - Đăng ký cấp lại các giấy phép chuyên ngành - Đăng ký công ty đại chúng đối với Công ty Hợp nhất - Đăng ký lưu ký chứng khoán của Công ty Hợp nhất - Đăng ký giao dịch đối với Công ty Hợp nhất - Đăng ký quyền sở hữu hoặc quyền sử dụng các tài sản phải 	4 tuần – 8 tuần

Công việc thực hiện	Thời gian
đăng ký quyền sở hữu, quyền sử dụng.	

b. Thời hạn, thủ tục và điều kiện chuyển đổi cổ phần

- Kể từ ngày ĐHĐCĐ thông qua phương án hoán đổi cổ phiếu cho đến Ngày Đăng Ký Cuối Cùng, TC6 và TDN không được phát hành thêm, phân chia, tách, gộp cổ phần.
- TC6 và TDN phải xác định ngày chốt danh sách cổ đông của mỗi bên để tiến hành việc hoán đổi cổ phiếu thành cổ phiếu của Công ty Hợp Nhất (“Ngày Đăng Ký Cuối Cùng”).
- Kể từ Ngày Hợp Nhất: Mọi cổ phần do TC6, TDN đã phát hành và đang lưu hành trước thời điểm hoán đổi sẽ tự động bị hủy và chấm dứt tồn tại.
- Công ty Hợp nhất sẽ không thanh toán bất cứ khoản tiền nào hoặc tài sản nào khác cho bất cứ tổ chức/cá nhân nào liên quan đến cổ phần của TC6 và TDN.
- Việc chuyển giao cổ phiếu sẽ được thực hiện tại Trụ sở Công ty Hợp nhất, trong vòng 30 ngày kể từ Ngày Hợp Nhất.

c. Phương án huy động nguồn vốn, trong trường hợp tổ chức bị hợp nhất không đủ năng lực tài chính, để bảo đảm quyền lợi của các cổ đông phản đối, không đồng ý việc hợp nhất

Căn cứ Điều 132 và Điều 134 Luật Doanh nghiệp số 59/2020/QH14, trong trường hợp cổ đông của TC6 và TDN không biểu quyết thông qua phương án hợp nhất thì sẽ có quyền yêu cầu công ty mua lại cổ phần. Tuy nhiên, công ty chỉ thực hiện mua lại khi có nguồn và sau khi thanh toán hết số cổ phần được mua lại, công ty vẫn đảm bảo thanh toán đủ các khoản nợ và nghĩa vụ tài sản khác.

B. PHƯƠNG ÁN BẢO VỆ QUYỀN LỢI, LỢI ÍCH HỢP PHÁP CỦA CÁC TỔ CHỨC, CÁ NHÂN CÓ LIÊN QUAN

Phương án bảo vệ quyền lợi, lợi ích hợp pháp của cổ đông, chủ nợ, người lao động và các chức danh quản lý, khách hàng của TC6 và TDN: chi tiết theo dự thảo Phương án đính kèm.

C. QUYỀN VÀ NGHĨA VỤ CỦA CÔNG TY BỊ HỢP NHẤT

1. Tiến hành thực hiện kiểm toán báo cáo tài chính, kê khai tài sản, quyền, nghĩa vụ, lợi ích hợp pháp một cách trung thực, chính xác.
2. Không thực hiện tăng vốn làm ảnh hưởng đến tỷ lệ chuyển đổi cổ phần trong thời gian kể từ khi Hợp đồng hợp nhất có hiệu lực.
3. Không mở rộng ngành nghề kinh doanh, hoặc đầu tư vào một dự án nào mà không được sự đồng ý bằng văn bản của Bên còn lại kể từ ngày Hợp đồng hợp nhất có hiệu lực.
4. Không sửa đổi, bổ sung, hủy bỏ, thay thế các chính sách, quy chế, quy định, quy trình quản lý, điều hành đang được áp dụng tại công ty kể từ ngày Hợp đồng hợp nhất có hiệu lực (bao gồm cả các quy định về tài chính, kế toán, kiểm toán...).
5. Phối hợp, kiểm soát việc thực hiện theo Hợp đồng hợp nhất.
6. Không ban hành bất kỳ văn bản nào gây cản trở việc hợp nhất.

7. Giải quyết các khiếu nại, tranh chấp có liên quan đến việc hợp nhất và mọi hoạt động của mỗi Bên tính đến Ngày Hợp nhất.
8. Cam kết chịu hoàn toàn trách nhiệm trước pháp luật về số liệu các khoản nợ, tiền phải trả, nghĩa vụ tài chính và chi phí phát sinh của mỗi Bên tính đến Ngày Hợp nhất. Thành viên Hội đồng Quản trị, Ban Tổng Giám đốc, Người đại diện theo pháp luật của mỗi Bên liên đới chịu trách nhiệm trong trường hợp kê khai không đúng, không đầy đủ tình trạng tài sản, công nợ của mỗi Bên.

D. THẨM QUYỀN QUYẾT ĐỊNH CỦA HĐQT

Sau khi được ĐHCĐ thông qua phương án hợp nhất, tỷ lệ hoán đổi cổ phiếu, dự thảo Hợp đồng hợp nhất, ĐHCĐ ủy quyền cho HĐQT 2 công ty thực hiện ký kết hợp đồng hợp nhất, và chỉnh sửa, bổ sung hợp đồng hợp nhất (nếu cần) để đảm bảo quyền lợi cao nhất cho Công ty và các cổ đông.

E. ĐIỀU LỆ CÔNG TY HỢP NHẤT

Dự thảo Điều lệ Công ty hợp nhất tuân theo quy định của Thông tư 116/2020/TT-BTC ngày 31/12/2020 về hướng dẫn một số điều về quản trị công ty áp dụng đối với công ty đại chúng tại nghị định số 155/2020/NĐ-CP ngày 31/12/2020 của Chính phủ quy định chi tiết thi hành một số điều của Luật Chứng khoán.

F. CÁC NỘI DUNG LIÊN QUAN TỚI THUẾ VÀ NGHĨA VỤ TÀI CHÍNH ĐỐI VỚI NHÀ NƯỚC

Các công ty bị hợp nhất cần thực hiện quyết toán thuế, thực hiện hoàn thành đầy đủ nghĩa vụ đối với nhà nước trước khi chấm dứt hoạt động.

G. PHƯƠNG ÁN XỬ LÝ VÀ/HOẶC BỒI THƯỜNG TRONG TRƯỜNG HỢP MỘT BÊN BỊ HỢP NHẤT ĐƠN PHƯƠNG HỦY BỎ THỎA THUẬN HỢP NHẤT

Nếu một trong hai bên công ty bị hợp nhất đơn phương hủy bỏ thỏa thuận hợp nhất, bên vi phạm có trách nhiệm bồi thường cho bên kia bất kỳ khoản mất mát, thiệt hại nào do hành vi vi phạm thỏa thuận hợp nhất đã được ký kết của mình hoặc người đại diện của mình gây ra bao gồm nhưng không giới hạn tất cả các khoản chi phí, phí tổn liên quan đến việc ký kết, thực hiện và chấm dứt thỏa thuận hợp nhất.

H. ĐĂNG KÝ LƯU KÝ CỔ PHIẾU PHÁT HÀNH ĐỂ HOÁN ĐỔI CỦA CÔNG TY HỢP NHẤT TẠI TỔNG CÔNG TY LƯU KÝ VÀ BÙ TRỪ CHỨNG KHOÁN VIỆT NAM VÀ ĐĂNG KÝ GIAO DỊCH CỔ PHIẾU TRÊN HỆ THỐNG UPCOM CỦA SỞ GIAO DỊCH CHỨNG KHOÁN HÀ NỘI

Công ty hợp nhất có trách nhiệm đăng ký công ty đại chúng với UBCKNN sau khi đi vào hoạt động và đáp ứng các điều kiện theo quy định.

Toàn bộ số cổ phiếu phát hành để hoán đổi của Công ty hợp nhất sẽ được đăng ký lưu ký tại Tổng công ty Lưu ký và bù trừ chứng khoán Việt Nam và đăng ký giao dịch trên hệ thống UpCOM của Sở Giao dịch chứng khoán Hà Nội.

I. THỜI GIAN THỰC HIỆN

Thời gian thực hiện dự kiến: trong năm 2024. ĐHCĐ ủy quyền cho HĐQT chủ động

triển khai các thủ tục để hợp nhất.2 Công ty trên cơ sở đảm bảo tuân thủ đúng các quy định của pháp luật hiện hành.

J. CÁC NỘI DUNG ỦY QUYỀN CHO HĐQT

ĐHĐCĐ ủy quyền cho Hội đồng quản trị triển khai các công việc liên quan đến hợp nhất công ty, bao gồm nhưng không giới hạn các công việc sau đây:

1. Hoàn thiện Phương án hợp nhất theo các nội dung mà ĐHĐCĐ bất thường đã thông qua, bao gồm nhưng không giới hạn ở Kết quả bầu cử thành viên HĐQT, Ban kiểm soát và bổ nhiệm Giám đốc, người đại diện theo pháp luật của Công ty hợp nhất;

2. Đàm phán, bổ sung và hoàn chỉnh Hợp đồng hợp nhất cho phù hợp với tình hình thực tế và các quy định pháp luật có liên quan giữa Công ty cổ phần Than Cọc Sáu - Vinacomin và Công ty cổ phần Than Đèo Nai - Vinacomin;

3. Triển khai, xây dựng và thực hiện tất cả các thủ tục, tài liệu cần thiết để phát hành cổ phiếu thực hiện hoán đổi để thực hiện hợp nhất theo quy định của Pháp luật và Điều lệ Công ty;

4. Chủ động triển khai thực hiện các thủ tục nhằm đảm bảo việc hợp nhất Công ty cổ phần Than Cọc Sáu - Vinacomin và Công ty cổ phần Than Đèo Nai - Vinacomin được tiến hành nhanh chóng và đảm bảo các quy định của pháp luật hiện hành;

5. Tổ chức, sắp xếp bộ máy hoạt động, nhân sự của Công ty hợp nhất để đảm bảo hoạt động sản xuất kinh doanh được liên tục;

6. Phối hợp với Công ty hợp nhất thực hiện tất cả các thủ tục, tài liệu cần thiết để lưu ký và đăng ký giao dịch tập trung số cổ phiếu phát hành tại Tổng công ty Lưu ký và bù trừ chứng khoán Việt Nam và trên hệ thống UpCOM của Sở Giao dịch chứng khoán Hà Nội theo quy định của Pháp luật.

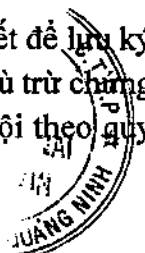

29
TY
ÂN
N
MIN
QUAN

PHỤ LỤC 02
DỰ THẢO HỢP ĐỒNG HỢP NHẤT GIỮA
CÔNG TY CỔ PHẦN THAN CỘC SÁU – VINACOMIN
VÀ CÔNG TY CỔ PHẦN THAN ĐÈO NAI – VINACOMIN

CỘNG HÒA XÃ HỘI CHỦ NGHĨA VIỆT NAM

Độc lập - Tự do - Hạnh phúc

HỢP ĐỒNG HỢP NHẤT

(Số:)

giữa

CÔNG TY CỔ PHẦN THAN CỘC SÁU - VINACOMIN

và

CÔNG TY CỔ PHẦN THAN ĐÈO NAI - VINACOMIN

Quảng Ninh, tháng ... năm 202...

Hợp đồng hợp nhất này ("**Hợp đồng**") được lập và ký kết vào ngày ... tháng ... năm 202... ("**Ngày Ký Kết**") giữa và bởi các bên tham gia hợp nhất, gồm có:

BÊN A: CÔNG TY CỔ PHẦN THAN CỘC SÁU - VINACOMIN (Bên A)

- Mã cổ phiếu: TC6
- Tên doanh nghiệp: CÔNG TY CỔ PHẦN THAN CỘC SÁU - VINACOMIN
- Tên giao dịch tiếng Anh: VINACOMIN – COC SAU COAL JOINT STOCK COMPANY
- Trụ sở chính: Phường Cẩm Phú, Thị xã Cẩm Phả, Tỉnh Quảng Ninh
- Điện thoại: +84-(33) 3 862 062 Fax: +84-(33) 3 863 936
- Website: <http://www.cocsau.com>
- Giấy chứng nhận đăng ký kinh doanh số 5700101002 thay đổi lần thứ 7 ngày 05/12/2019 và Giấy xác nhận nội dung đăng ký doanh nghiệp ngày 13/5/2021 do Sở Kế hoạch và Đầu tư tỉnh Quảng Ninh cấp.
- Đại diện theo pháp luật: Ông Nguyễn Văn Thuận Chức vụ: Giám đốc

Và

BÊN B: CÔNG TY CỔ PHẦN THAN ĐÈO NAI - VINACOMIN (Bên B)

- Mã Cổ phiếu: TDN
- Tên giao dịch tiếng Việt: CÔNG TY CỔ PHẦN THAN ĐÈO NAI - VINACOMIN
- Tên giao dịch tiếng Anh: Vinacomin – Deo Nai Coal Joint Stock Company
- Trụ sở chính: Số 42, phố Kim Đồng, Phường Cẩm Tây, Thành phố Cẩm Phả, tỉnh Quảng Ninh
- Điện thoại: +84-(33) 3864 251 Fax: +84-(33) 3863 942
- Website: <http://www.deonai.com>
- Giấy chứng nhận đăng ký kinh doanh số 5700101299 thay đổi lần thứ 4 ngày 22/12/2021 do Sở Kế hoạch và Đầu tư tỉnh Quảng Ninh cấp
- Đại diện theo pháp luật: Ông Đặng Thanh Bình Chức vụ: Giám đốc

(Bên A và Bên B sau đây được gọi chung là "**Các Bên**"/"**Hai Bên**" và được gọi riêng là "**Bên**"/"**Một Bên**"/"**Mỗi Bên**"/"**Công ty bị hợp nhất**").

Thông tin về các mối liên hệ giữa các doanh nghiệp bị hợp nhất:

- Quan hệ sở hữu chéo và quan hệ với người có liên quan của 2 Công ty bị hợp nhất: Công ty cổ phần Than Cọc Sáu - Vinacomin và Công ty cổ phần Than Đèo Nai - Vinacomin đều là công ty con của Tập đoàn Công nghiệp Than - Khoáng sản Việt Nam
- Quan hệ kinh doanh và các quan hệ khác với bên thứ ba: Công ty cổ phần Than Cọc Sáu - Vinacomin và Công ty cổ phần Than Đèo Nai - Vinacomin thường xuyên có quan hệ kinh doanh



với các công ty con, công ty liên doanh liên kết của Tập đoàn Công nghiệp Than - Khoáng sản Việt Nam.

CĂN CỨ PHÁP LÝ:

- Căn cứ Luật doanh nghiệp số 59/2020/QH14 đã được Quốc hội nước Cộng hòa Xã hội Chủ nghĩa Việt Nam thông qua ngày 17/06/2020;
- Căn cứ Luật Chứng Khoán số 54/2019/QH14 đã được Quốc hội nước Cộng hòa Xã hội Chủ nghĩa Việt Nam thông qua ngày 26/11/2019;
- Căn cứ Nghị định 155/2020/NĐ-CP do Chính phủ ban hành ngày 31/12/2020 quy định chi tiết thi hành một số điều của Luật chứng khoán;
- Căn cứ Điều lệ tổ chức và hoạt động của Công ty cổ phần Than Cọc Sáu - Vinacomin;
- Căn cứ Điều lệ tổ chức và hoạt động của Công ty cổ phần Than Đèo Nai - Vinacomin;
- Căn cứ Nghị quyết Đại hội đồng cổ đông Công ty cổ phần Than Cọc Sáu - Vinacomin số ... thông qua phương án hợp nhất và hợp đồng hợp nhất ngày ...;
- Căn cứ Nghị quyết Đại hội đồng cổ đông Công ty cổ phần Than Đèo Nai - Vinacomin số ... thông qua phương án hợp nhất và hợp đồng hợp nhất ngày ...;
- Căn cứ Nghị quyết Hội đồng quản trị Công ty cổ phần Than Cọc Sáu - Vinacomin số ... thông qua hợp đồng hợp nhất ngày ...;
- Căn cứ Nghị quyết Hội đồng quản trị Công ty cổ phần Than Đèo Nai - Vinacomin số ... thông qua hợp đồng hợp nhất ngày ...;
- Quyết định số 2006/QĐ-TTg ngày 12/12/2017 về việc Phê duyệt Đề án tái cơ cấu Tập đoàn Công nghiệp Than - Khoáng sản Việt Nam giai đoạn 2017 – 2020;
- Quyết định số 1263/QĐ-TTg ngày 27/10/2023 của Thủ tướng Chính phủ phê duyệt Đề án cơ cấu lại Tập đoàn Công nghiệp Than – Khoáng sản Việt Nam đến năm 2025.

Với mục đích tái cấu trúc lại doanh nghiệp thông qua việc hợp nhất hai Bên để nâng cao vị thế của công ty sau hợp nhất và thống nhất tập trung quản lý các khu vực khai thác; tăng trưởng về quy mô của Công Ty Hợp Nhất, lành mạnh về tài chính; xây dựng lại bộ máy quản lý tập trung, hiệu quả; tiết giảm các chi phí; đồng thời, vẫn tiếp tục kế thừa được thương hiệu, lịch sử văn hóa của 2 công ty trước đó.

Trên cơ sở kết quả thương lượng, đàm phán giữa Hai Bên, Bên A và Bên B thống nhất ký kết Hợp đồng hợp nhất này với các nội dung điều khoản và điều kiện cụ thể như sau:

ĐIỀU 1. GIẢI THÍCH TỪ NGỮ VÀ QUY ƯỚC VIẾT TẮT

- 1.1. Hợp đồng là Hợp đồng hợp nhất được ký kết giữa Công ty cổ phần Than Cọc Sáu - Vinacomin và Công ty cổ phần Than Đèo Nai – Vinacomin..

- 1.2. **Giao Dịch Hợp Nhất** là việc Bên A và Bên B hợp nhất thành Công Ty Hợp Nhất thông qua hoán đổi cổ phiếu của Bên A và Bên B lấy cổ phiếu của Công Ty Hợp Nhất. Sau khi việc hợp nhất được hoàn thành, Công ty cổ phần Than Cọc Sáu - Vinacomin và Công ty cổ phần Than Đèo Nai - Vinacomin chấm dứt tồn tại, chuyển toàn bộ quyền và lợi ích hợp pháp, trách nhiệm về các nghĩa vụ, các khoản nợ chưa thanh toán, hợp đồng lao động và các nghĩa vụ tài sản khác sang Công Ty Hợp Nhất.
- 1.3. **Công Ty Hợp Nhất** là công ty được hình thành từ Giao Dịch Hợp Nhất.
- 1.4. **Công ty bị hợp nhất** là Công ty cổ phần Than Cọc Sáu - Vinacomin và Công ty cổ phần Than Đèo Nai - Vinacomin.
- 1.4. **Cổ phần** là phần vốn được chia bằng nhau từ vốn điều lệ của công ty cổ phần.
- 1.5. **Cổ phiếu** là loại chứng khoán xác nhận quyền và lợi ích hợp pháp của người sở hữu đối với một phần vốn cổ phần của tổ chức phát hành.
- 1.6. **Chủ nợ** là cá nhân, cơ quan, tổ chức có quyền yêu cầu doanh nghiệp, hợp tác xã thực hiện nghĩa vụ thanh toán khoản nợ.
- 1.7. **Phương án hợp nhất** là toàn bộ nội dung về các vấn đề các Bên phải thực hiện liên quan đến việc hợp nhất, đã được Đại hội đồng Cổ đông của Các Bên thông qua một cách hợp pháp. Phương án hợp nhất là một cấu phần của bộ hồ sơ đề nghị Ủy ban Chứng khoán Nhà nước chấp thuận hợp nhất.
- 1.8. **Ngày Hợp Nhất** là ngày Công Ty Hợp Nhất nhận được Giấy Chứng Nhận Đăng Ký Doanh Nghiệp.
- 1.9. **Ngày Đăng Ký Cuối Cùng** là ngày chốt danh sách cổ đông đồng thời của cả Bên A và Bên B để tiến hành việc hoán đổi cổ phần.
- 1.10. **Ngày Hoàn thành** là ngày mà tất cả các điều kiện tại Điều 3.5 Hợp đồng này được đáp ứng toàn bộ.
- 1.11. **ĐHĐCĐ** là Đại hội đồng cổ đông.
- 1.12. **HĐQT** là Hội đồng quản trị.
- 1.13. **BKS** là Ban kiểm soát.
- 1.14. **GCNĐKDN** là Giấy Chứng Nhận Đăng Ký Doanh Nghiệp.
- 1.15. **TC6** là mã Cổ phiếu Công ty Cổ phần Than Cọc Sáu - Vinacomin
- 1.16. **TDN** là mã Cổ phiếu Công ty Cổ phần Than Đèo Nai - Vinacomin
- 1.17. **UBCKNN** là Ủy ban chứng khoán nhà nước.

ĐIỀU 2. THÔNG TIN CÔNG TY HỢP NHẤT

- 2.1. Bên A và Bên B sẽ hợp nhất thành Công Ty Hợp Nhất bằng cách hoán đổi cổ phiếu của Bên A và Bên B lấy cổ phiếu của Công Ty Hợp Nhất. Vào Ngày Hợp Nhất, Bên A và Bên B chấm

dứt tồn tại, Công Ty Hợp Nhất được hưởng toàn bộ tài sản, quyền, lợi ích hợp pháp và chịu trách nhiệm về các nghĩa vụ, các khoản nợ chưa thanh toán, hợp đồng lao động và các nghĩa vụ tài sản khác của Bên A và Bên B. Thông tin về Công Ty Hợp Nhất như sau:

Thông tin dự kiến:

- Tên doanh nghiệp bằng tiếng Việt: CÔNG TY CỔ PHẦN THAN ĐÈO NAI - CỘC SÁU - TKV
- Tên doanh nghiệp bằng tiếng Anh: DEO NAI - COC SAU - TKV COAL JOINT STOCK COMPANY
- Tên doanh nghiệp viết tắt: THAN ĐÈO NAI - CỘC SÁU
- Trụ sở chính: Số 42, phố Kim Đồng, phường Cẩm Tây, thành phố Cẩm Phả, tỉnh Quảng Ninh
- Website:.....

2.2. Ngành nghề, phạm vi hoạt động kinh doanh của Công Ty Hợp Nhất:

STT	Mã ngành kinh doanh	Ngành nghề kinh doanh của Công ty Hợp nhất (dự kiến)	Ngành nghề kinh doanh của TDN	Ngành nghề kinh doanh của TC6
1	0510	Khai thác và thu gom than cứng	Khai thác và thu gom than cứng	Khai thác và thu gom than cứng
2	0520	Khai thác và thu gom than non	Khai thác và thu gom than non	Khai thác và thu gom than non
3	0710	Khai thác quặng sắt	Khai thác quặng sắt	Khai thác quặng sắt
4	0722	Khai thác quặng kim loại khác không chứa sắt	Khai thác quặng kim loại khác không chứa sắt	
5	0810	Khai thác đá, cát, sỏi, đất sét	Khai thác đá, cát, sỏi, đất sét	Khai thác đá, cát, sỏi, đất sét
6	0892	Khai thác và thu gom than bùn		Khai thác và thu gom than bùn
7	0990	Hoạt động dịch vụ hỗ trợ khai khoáng khác		Hoạt động dịch vụ hỗ trợ khai khoáng khác
8	0321	Nuôi trồng thủy sản biển	Nuôi trồng thủy sản biển	Nuôi trồng thủy sản biển
9	1104	Sản xuất đồ uống không cồn, nước khoáng		Sản xuất đồ uống không cồn, nước khoáng

STT	Mã ngành kinh doanh	Ngành nghề kinh doanh của Công ty Hợp nhất (dự kiến)	Ngành nghề kinh doanh của TDN	Ngành nghề kinh doanh của TC6
10	2211	Sản xuất săm, lớp cao su; đắp và tái chế lớp cao su	Sản xuất săm, lớp cao su; đắp và tái chế lớp cao su	Sản xuất săm, lớp cao su; đắp và tái chế lớp cao su
11	2219	Sản xuất sản phẩm khác từ cao su		Sản xuất sản phẩm khác từ cao su
12	2392	Sản xuất vật liệu xây dựng từ đất sét	Sản xuất vật liệu xây dựng từ đất sét	
13	2511	Sản xuất các cấu kiện kim loại		Sản xuất các cấu kiện kim loại
14	2591	Rèn, dập, ép và cán kim loại; luyện bột kim loại		Rèn, dập, ép và cán kim loại; luyện bột kim loại
15	2592	Gia công cơ khí; xử lý và tráng phủ kim loại	Gia công cơ khí; xử lý và tráng phủ kim loại	
16	2824	Sản xuất máy khai thác mỏ và xây dựng		Sản xuất máy khai thác mỏ và xây dựng
17	3311	Sửa chữa các sản phẩm kim loại đúc sẵn		
18	3312	Sửa chữa máy móc, thiết bị	Sửa chữa máy móc, thiết bị	Sửa chữa máy móc, thiết bị
19	3313	Sửa chữa thiết bị điện tử và quang học		Sửa chữa thiết bị điện tử và quang học
20	3314	Sửa chữa thiết bị điện		Sửa chữa thiết bị điện
21	3315	Sửa chữa và bảo dưỡng phương tiện vận tải (trừ ô tô, mô tô, xe máy và xe có động cơ khác)		Sửa chữa và bảo dưỡng phương tiện vận tải (trừ ô tô, mô tô, xe máy và xe có động cơ khác)
22	3319	Sửa chữa thiết bị khác		Sửa chữa thiết bị khác
23	3320	Lắp đặt máy móc và thiết bị công nghiệp.		Lắp đặt máy móc và thiết bị công nghiệp.

STT	Mã ngành kinh doanh	Ngành nghề kinh doanh của Công ty Hợp nhất (dự kiến)	Ngành nghề kinh doanh của TDN	Ngành, nghề kinh doanh của TC6
24	3512	Truyền tải và phân phối điện		Truyền tải và phân phối điện
25	3600	Khai thác, xử lý và cung cấp nước		Khai thác, xử lý và cung cấp nước
26	3700	Thoát nước và xử lý nước thải		Thoát nước và xử lý nước thải
27	4101	Xây dựng nhà để ở		Xây dựng nhà để ở
28	4102	Xây dựng nhà không để ở		Xây dựng nhà không để ở
29	4211	Xây dựng công trình đường sắt	Xây dựng công trình đường sắt	
30	4212	Xây dựng công trình đường bộ	Xây dựng công trình đường bộ	
31	4291	Xây dựng công trình thủy		
32	4292	Xây dựng công trình khai khoáng		
33	4293	Xây dựng công trình chế biến, chế tạo.		
34	4299	Xây dựng công trình kỹ thuật dân dụng khác	Xây dựng công trình kỹ thuật dân dụng khác	
35	4311	Phá dỡ		Phá dỡ
36	4312	Chuẩn bị mặt bằng	Chuẩn bị mặt bằng	Chuẩn bị mặt bằng
37	4321	Lắp đặt hệ thống điện		Lắp đặt hệ thống điện
38	4520	Bảo dưỡng, sửa chữa ô tô và xe có động cơ khác	Bảo dưỡng, sửa chữa ô tô và xe có động cơ khác	Bảo dưỡng, sửa chữa ô tô và xe có động cơ khác
39	4663	Bán buôn vật liệu, thiết bị lắp đặt khác trong xây dựng	Bán buôn vật liệu, thiết bị lắp đặt khác trong xây dựng	Bán buôn vật liệu, thiết bị lắp đặt khác trong xây dựng
40	4912	Vận tải hàng hóa đường sắt	Vận tải hàng hóa đường sắt	Vận tải hàng hóa đường sắt

STT	Mã ngành kinh doanh	Ngành nghề kinh doanh của Công ty Hợp nhất (dự kiến)	Ngành nghề kinh doanh của TDN	Ngành nghề kinh doanh của TC6
41	4931	Vận tải hành khách đường bộ trong nội thành, ngoại thành (trừ vận tải bằng xe buýt)		Vận tải hành khách đường bộ trong nội thành, ngoại thành (trừ vận tải bằng xe buýt)
42	4933	Vận tải hàng hóa bằng đường bộ	Vận tải hàng hóa bằng đường bộ	Vận tải hàng hóa bằng đường bộ
43	5022	Vận tải hàng hoá đường thủy nội địa	Vận tải hàng hoá đường thủy nội địa	Vận tải hàng hoá đường thủy nội địa
44	5210	Kho bãi và lưu giữ hàng hóa		Kho bãi và lưu giữ hàng hóa
45	5222	Hoạt động dịch vụ hỗ trợ trực tiếp cho vận tải đường thủy - Quản lý khai thác cảng và bến thủy nội địa.	Hoạt động dịch vụ hỗ trợ trực tiếp cho vận tải đường thủy - Quản lý khai thác cảng và bến thủy nội địa.	
46	5510	Dịch vụ lưu trú ngắn ngày	Dịch vụ lưu trú ngắn ngày	Dịch vụ lưu trú ngắn ngày
47	5610	Nhà hàng và các dịch vụ ăn uống, phục vụ lưu động	Nhà hàng và các dịch vụ ăn uống, phục vụ lưu động	Nhà hàng và các dịch vụ ăn uống, phục vụ lưu động
48	5621	Cung cấp dịch vụ ăn uống theo hợp đồng không thường xuyên với khách hàng		Cung cấp dịch vụ ăn uống theo hợp đồng không thường xuyên với khách hàng
49	6810	Kinh doanh bất động sản, quyền sử dụng đất thuộc chủ sở hữu, chủ sử dụng hoặc đi thuê. Chi tiết: Cho thuê điều hành, quản lý nhà và đất không để ở.		
50	7730	Cho thuê máy móc, thiết bị và đồ dùng hữu hình khác không kèm người điều khiển.		

2.3. Người đại diện theo pháp luật, Thành viên Hội đồng quản trị, Ban Kiểm soát, Giám đốc của Công Ty Hợp Nhất do ĐHCĐ hai Công ty bị hợp nhất bầu, thông qua.

2.4. **Vốn điều lệ**

- Vốn điều lệ của Công Ty Hợp Nhất là: 619.352.020.000 đồng (Sáu trăm mười chín tỷ, ba trăm năm mươi hai triệu, không trăm hai mươi nghìn đồng)
- Số lượng cổ phiếu dự kiến lưu hành: 61.935.202 cổ phần
- Loại cổ phần: phổ thông
- Mệnh giá mỗi cổ phần: 10.000 đồng/cổ phần

2.5. **Điều lệ Công Ty Hợp Nhất**

Dự thảo Điều lệ Công Ty Hợp Nhất do Các Bên xây dựng và được Đại hội đồng cổ đông Các Bên thông qua. Sau Ngày Hợp Nhất, dự thảo Điều lệ này sẽ trở thành Điều lệ Công Ty Hợp Nhất.

ĐIỀU 3. HỢP NHẤT CÔNG TY

3.1. Hình thức hợp nhất

- a. Công ty cổ phần Than Cọc Sáu - Vinacomin, Công ty cổ phần Than Đèo Nai - Vinacomin sẽ hợp nhất thành một pháp nhân mới là Công Ty Hợp Nhất thông qua hoán đổi cổ phiếu TC6 và cổ phiếu TDN lấy cổ phiếu của Công Ty Hợp Nhất theo Hợp đồng hợp nhất này. Vào Ngày Hợp Nhất, Công ty cổ phần Than Cọc Sáu - Vinacomin và Công ty cổ phần Than Đèo Nai - Vinacomin chấm dứt tồn tại, chuyển toàn bộ quyền và lợi ích hợp pháp, các khoản nợ chưa thanh toán, hợp đồng lao động và các nghĩa vụ khác cho Công Ty Hợp Nhất.
- b. Tỷ lệ hoán đổi cổ phiếu để thực hiện hợp nhất sẽ được tính toán dựa trên kết quả định giá của các Công ty bị hợp nhất thực hiện bởi Công ty TNHH Kiểm toán và Tư vấn UHY, vốn điều lệ của các Công ty bị hợp nhất và vốn điều lệ của Công ty Hợp nhất.

3.2. Phương pháp kế toán hợp nhất

Giá trị tài sản, nợ phải trả, vốn chủ sở hữu của Công ty cổ phần Than Cọc Sáu - Vinacomin, Công ty cổ phần Than Đèo Nai - Vinacomin sẽ được chuyển giao cho Công Ty Hợp Nhất bằng cách hợp cộng trên sổ kế toán, với các nguyên tắc cơ bản sau:

- a. Vốn chủ sở hữu của Công Ty Hợp Nhất sẽ bằng tổng Giá trị tài sản thuần của hai Công ty bị hợp nhất tại ngày Ngày Hợp Nhất. Giá trị tài sản thuần này là chênh lệch giữa Tổng tài sản và Tổng nợ phải trả tại Ngày Hợp Nhất. Như vậy:
 - Vốn điều lệ của Công Ty Hợp Nhất sẽ bằng tổng vốn điều lệ của hai Công ty bị hợp nhất;
 - Lợi nhuận sau thuế chưa phân phối của Công Ty Hợp Nhất được xác định bằng tổng lợi nhuận sau thuế chưa phân phối của Bên A và Bên B;
 - Các nguồn quỹ của Công Ty Hợp Nhất được xác định bằng tổng các nguồn quỹ của hai Công ty bị hợp nhất.

- b. Tài sản và nợ phải trả của Công Ty Hợp Nhất được xác định bằng cách hợp cộng tài sản và nợ phải trả của Bên A và Bên B tại Ngày Hợp Nhất.

3.3. Thời gian hợp nhất

Sau khi UBCKNN, Cơ quan đăng ký kinh doanh chấp thuận việc hợp nhất giữa Bên A và Bên B, Các Bên thực hiện các công việc cần thiết theo quy định của Hợp đồng này, các quy định khác của pháp luật để hoàn tất Giao Dịch Hợp Nhất.

3.4. Điều kiện hợp nhất

Các Bên tham gia thực hiện hợp nhất khi thỏa mãn các điều kiện sau đây:

- a. Phương án hợp nhất, Hợp đồng hợp nhất, Dự thảo Điều lệ Công Ty Hợp Nhất và phương án hoạt động kinh doanh sau hợp nhất được ĐHĐCĐ của Hai Bên thông qua và được đại diện có thẩm quyền của Hai Bên ký kết Hợp đồng hợp nhất.
- b. Các Công ty bị hợp nhất đã thông báo về giao dịch hợp nhất và gửi các tài liệu liên quan cho các chủ nợ, bao gồm nhưng không giới hạn các ngân hàng, tổ chức cung cấp tín dụng, các ngân hàng, tổ chức, cá nhân hiện đang nhận tài sản bảo đảm hay bảo lãnh hoặc các biện pháp bảo đảm khác và các trái chủ (nếu có).
- c. Các Công ty bị hợp nhất đã thông báo về Giao Dịch Hợp Nhất cho tất cả người lao động của Công ty theo quy định của pháp luật.
- d. Giao dịch Hợp nhất này không vi phạm điều cấm của Luật Cạnh Tranh về tập trung kinh tế.
- e. Tất cả các phê chuẩn, chấp thuận cần thiết từ các cơ quan có thẩm quyền của Nhà nước có thẩm quyền hay từ bất kỳ bên thứ ba nào đều đã đạt được quy định pháp luật, bao gồm nhưng không giới hạn ở Giấy Chứng Nhận Đăng ký Chào bán Cổ Phiếu hoán đổi để hợp nhất ("Giấy Chứng Nhận Đăng Ký Chào Bán") do UBCKNN cấp để thực hiện việc hoán đổi cổ phiếu theo Hợp đồng hợp nhất.
- f. Các Bên đã tiến hành việc công bố thông tin cần thiết về Giao dịch Hợp nhất theo quy định của pháp luật hiện hành.

3.5. Thủ tục hợp nhất

Giao Dịch Hợp Nhất được thực hiện theo quy định tại Luật Doanh nghiệp số 59/2020/QH14 và các văn bản pháp luật khác có liên quan, theo đó, Các Bên cần chuẩn bị:

- a. Dự thảo Phương án hợp nhất, Hợp đồng hợp nhất và Dự thảo Điều lệ Công Ty Hợp Nhất;
- b. Tổ chức phiên họp ĐHĐCĐ để thông qua Phương án hợp nhất; Hợp đồng hợp nhất; Dự thảo Điều lệ Công Ty Hợp Nhất; dự kiến Nhân sự tham gia Hội đồng Quản trị, Ban Kiểm soát, Giám đốc, Người đại diện theo pháp luật của Công Ty Hợp Nhất.
- c. Nộp hồ sơ thông báo về việc hợp nhất lên Ủy ban Cạnh tranh Quốc gia.
- d. Nộp hồ sơ đăng ký phát hành cổ phiếu để hoán đổi theo hợp đồng hợp nhất lên UBCKNN.

- e. Sau khi nhận được Giấy Chứng Nhận Đăng ký Chào bán Cổ Phiếu hoán đổi để hợp nhất do UBCKNN cấp, Hai Bên sẽ cùng nhau xác định Ngày Đăng Ký Cuối Cùng để tiến hành việc hoán đổi cổ phần.
- f. Nộp hồ sơ đăng ký doanh nghiệp thành lập Công Ty Hợp Nhất.
- g. Hai Bên sẽ tiến hành bàn giao tài sản, quyền, nghĩa vụ và lợi ích hợp pháp sang Công Ty Hợp Nhất ngoại trừ các tài sản phải đăng ký chuyển quyền sở hữu như quy định tại Điều 5.5 của Hợp đồng này.

3.6. Cơ cấu bộ máy quản lý của Công Ty Hợp Nhất

- a. ĐHCĐ của Hai Công ty bị hợp nhất sẽ bầu thành viên Hội đồng quản trị, Chủ tịch Hội đồng quản trị, Ban Kiểm soát, Trưởng Ban Kiểm soát và bổ nhiệm Giám đốc của Công Ty Hợp Nhất. Nhiệm kỳ của thành viên Hội đồng quản trị, Ban Kiểm soát, Giám đốc của Công Ty Hợp Nhất sẽ được tính từ Ngày Hợp Nhất.
- b. Kể từ ngày Ngày Ký kết Hợp đồng này, Hội đồng quản trị, Ban kiểm soát và Ban Giám đốc của hai Công ty bị hợp nhất vẫn tiếp tục thực hiện các nhiệm vụ của mình, phối hợp với nhau làm tăng hiệu quả sản xuất của Mỗi Bên và sẽ chấm dứt mọi quyền và nghĩa vụ vào Ngày Hợp Nhất.
- c. Công Ty Hợp Nhất sẽ không tham gia vào hoạt động vận hành, kinh doanh và quản lý của Mỗi Bên trong thời gian kể từ ngày Ngày Ký kết Hợp đồng này đến Ngày Hợp Nhất

ĐIỀU 4. PHƯƠNG ÁN HOÁN ĐỔI CỔ PHẦN

4.1. Phương pháp xác định tỷ lệ hoán đổi cổ phần:

- a. **Vốn điều lệ Công Ty Hợp Nhất = Tổng vốn điều lệ của các Công ty bị hợp nhất.**
- b. Trên cơ sở giá trị phần vốn chủ sở hữu theo kết quả thẩm định giá của các Công ty bị hợp nhất (Giá trị tài sản thuần định giá), tỷ trọng tương quan của kết quả này trong tổng giá trị để tính toán số lượng cổ phần phát hành của Công Ty Hợp Nhất nhằm mục đích hoán đổi lấy cổ phần của các Công ty bị hợp nhất. Cụ thể:
 - Số lượng cổ phần của Công ty Hợp nhất phát hành để hoán đổi lấy cổ phần của Bên A = Tỷ trọng vốn chủ sở hữu định giá lại của Bên A x số lượng cổ phần của Công ty Hợp nhất
 - Số lượng cổ phần của Công ty Hợp nhất phát hành để hoán đổi lấy cổ phần của Bên B = Tỷ trọng vốn chủ sở hữu định giá lại của Bên B x số lượng cổ phần của Công ty Hợp nhất
 - Tỷ lệ hoán đổi của cổ đông Bên A, Bên B = Số lượng cổ phần của Công ty Hợp nhất phát hành để hoán đổi lấy cổ phần của Bên A, Bên B / Số cổ phần đang lưu hành của Công ty bị Hợp nhất đó
 - Số lượng cổ phần Công ty Hợp nhất mà cổ đông Bên A, Bên B được nhận = Tỷ lệ hoán đổi của cổ đông Bên A, Bên B x Số lượng cổ phần Bên A, Bên B thuộc sở hữu của cổ đông đó.

4.2. Tỷ lệ chuyển đổi dự kiến:

Công Ty Hợp Nhất sẽ phát hành cổ phiếu để hoán đổi lấy toàn bộ số cổ phiếu đang lưu hành của các Công ty bị hợp nhất theo phương thức dưới đây và đã được Đại hội đồng cổ đông các Công ty bị hợp nhất thông qua. Theo đó, tất cả các cổ đông hiện hữu của các Công ty bị hợp nhất sẽ trở thành cổ đông của Công Ty Hợp Nhất thông qua việc sở hữu cổ phiếu Công Ty Hợp Nhất phát hành theo Phương án phát hành cổ phiếu để hoán đổi, cụ thể như sau:

- Tên cổ phiếu: Cổ phiếu Công ty cổ phần Than Đèo Nai - Cọc Sáu - TKV
- Loại cổ phiếu: Cổ phiếu phổ thông
- Mệnh giá cổ phiếu: 10.000 đồng/cổ phiếu
- Số lượng cổ phiếu dự kiến phát hành: 61.935.202 cổ phiếu
- Tổng giá trị dự kiến phát hành theo mệnh giá: 619.352.020.000 đồng
- Đối tượng phát hành: Cổ đông hiện hữu của Công ty cổ phần Than Cọc Sáu - Vinacomin, Công ty cổ phần Than Đèo Nai - Vinacomin theo danh sách cổ đông tại thời điểm chốt danh sách cổ đông để thực hiện việc hoán đổi.
- Phương thức phát hành: Công Ty Hợp Nhất sẽ phát hành 61.935.202 cổ phiếu để hoán đổi lấy toàn bộ cổ phiếu của các cổ đông trong các Công ty bị hợp nhất, trong đó:
 - Tỷ lệ hoán đổi đối với cổ đông Công ty cổ phần Than Cọc Sáu - Vinacomin là 01 cổ phần của Công ty cổ phần Than Cọc Sáu - Vinacomin sẽ được hoán đổi với 01 cổ phiếu Công Ty Hợp Nhất.
 - ✓ Tỷ lệ hoán đổi đối với cổ đông Công ty cổ phần Than Đèo Nai - Vinacomin là 01 cổ phiếu của Công ty cổ phần Than Đèo Nai - Vinacomin sẽ được hoán đổi với 01 cổ phiếu Công Ty Hợp Nhất.

Ví dụ: vào ngày chốt danh sách cổ đông của Bên A để thực hiện hoán đổi cổ phiếu, cổ đông Nguyễn Văn A hiện đang sở hữu 123 cổ phiếu Bên A. Khi đó, cổ đông A sẽ được hưởng 123 quyền, 123 quyền này sẽ được hoán đổi lấy số cổ phiếu của Công Ty Hợp Nhất tương ứng là $123 \times 1 = 123$ cổ phiếu.

- Toàn bộ số cổ phiếu phát hành để thực hiện hoán đổi không bị hạn chế chuyển nhượng.

4.3. Trình tự, thủ tục và điều kiện chuyển đổi cổ phần

- a. Kể từ ngày ĐHĐCĐ của mỗi Bên thông qua phương án hoán đổi cổ phiếu cho đến Ngày Đăng Ký Cuối Cùng, Bên A và Bên B không được phát hành thêm, phân chia, tách, gộp cổ phần.
- b. Bên A và Bên B phải xác định ngày chốt danh sách cổ đông của Mỗi Bên để tiến hành việc hoán đổi cổ phiếu thành cổ phiếu của Công Ty Hợp Nhất ("Ngày Đăng Ký Cuối Cùng") và thông báo Ngày Đăng Ký Cuối Cùng đến các cổ đông hiện hữu của mình. Mỗi Bên có trách nhiệm bàn giao danh sách cổ đông chốt tại Ngày Đăng Ký Cuối Cùng của mình cho Công Ty Hợp Nhất.

Công Ty Hợp Nhất sẽ phát hành cổ phiếu để hoán đổi lấy toàn bộ số cổ phiếu đang lưu hành của các Công ty bị hợp nhất theo phương thức dưới đây và đã được Đại hội đồng cổ đông các Công ty bị hợp nhất thông qua. Theo đó, tất cả các cổ đông hiện hữu của các Công ty bị hợp nhất sẽ trở thành cổ đông của Công Ty Hợp Nhất thông qua việc sở hữu cổ phiếu Công Ty Hợp Nhất phát hành theo Phương án phát hành cổ phiếu để hoán đổi, cụ thể như sau:

- Tên cổ phiếu: Cổ phiếu Công ty cổ phần Than Cọc Sáu - Đèo Nai - TKV
- Loại cổ phiếu: Cổ phiếu phổ thông
- Mệnh giá cổ phiếu: 10.000 đồng/cổ phiếu
- Số lượng cổ phiếu dự kiến phát hành: 61.935.202 cổ phiếu
- Tổng giá trị dự kiến phát hành theo mệnh giá: 619.352.020.000 đồng
- Đối tượng phát hành: Cổ đông hiện hữu của Công ty cổ phần Than Cọc Sáu - Vinacomin, Công ty cổ phần Than Đèo Nai - Vinacomin theo danh sách cổ đông tại thời điểm chốt danh sách cổ đông để thực hiện việc hoán đổi.
- Phương thức phát hành: Công Ty Hợp Nhất sẽ phát hành 61.935.202 cổ phiếu để hoán đổi lấy toàn bộ cổ phiếu của các cổ đông trong các Công ty bị hợp nhất, trong đó:
 - Tỷ lệ hoán đổi đối với cổ đông Công ty cổ phần Than Cọc Sáu - Vinacomin là 01 cổ phần của Công ty cổ phần Than Cọc Sáu - Vinacomin sẽ được hoán đổi với 01 cổ phiếu Công Ty Hợp Nhất.
 - ✓ Tỷ lệ hoán đổi đối với cổ đông Công ty cổ phần Than Đèo Nai - Vinacomin là 01 cổ phiếu của Công ty cổ phần Than Đèo Nai - Vinacomin sẽ được hoán đổi với 01 cổ phiếu Công Ty Hợp Nhất.

Ví dụ: vào ngày chốt danh sách cổ đông của Bên A để thực hiện hoán đổi cổ phiếu, cổ đông Nguyễn Văn A hiện đang sở hữu 123 cổ phiếu Bên A. Khi đó, cổ đông A sẽ được hưởng 123 quyền, 123 quyền này sẽ được hoán đổi lấy số cổ phiếu của Công Ty Hợp Nhất tương ứng là $123 \times 1 = 123$ cổ phiếu.

- Toàn bộ số cổ phiếu phát hành để thực hiện hoán đổi không bị hạn chế chuyển nhượng.

4.3. Trình tự, thủ tục và điều kiện chuyển đổi cổ phần

- a. Kể từ ngày ĐHCĐ của mỗi Bên thông qua phương án hoán đổi cổ phiếu cho đến Ngày Đăng Ký Cuối Cùng, Bên A và Bên B không được phát hành thêm, phân chia, tách, gộp cổ phần.
- b. Bên A và Bên B phải xác định ngày chốt danh sách cổ đông của Mỗi Bên để tiến hành việc hoán đổi cổ phiếu thành cổ phiếu của Công Ty Hợp Nhất ("Ngày Đăng Ký Cuối Cùng") và thông báo Ngày Đăng Ký Cuối Cùng đến các cổ đông hiện hữu của mình. Mỗi Bên có trách nhiệm bàn giao danh sách cổ đông chốt tại Ngày Đăng Ký Cuối Cùng của mình cho Công Ty Hợp Nhất.



- c. Sau Ngày Hợp Nhất, mọi cổ phiếu do Bên A, Bên B đã phát hành và đang lưu hành trước thời điểm hoán đổi sẽ tự động bị hủy niêm yết trên Sở giao dịch chứng khoán Hà nội và chấm dứt tồn tại.
- d. Việc chuyển giao cổ phiếu sẽ được thực hiện tại Trụ sở Công Ty Hợp Nhất, trong vòng 30 ngày kể từ Ngày Hợp Nhất. Cổ đông của Bên A và cổ đông của Bên B sẽ được nhận Giấy chứng nhận sở hữu cổ phần Công Ty Hợp Nhất. Toàn bộ Giấy chứng nhận sở hữu cổ phần/Sổ cổ đông của Bên A và Bên B sẽ được tự động hủy ngay sau khi Công Ty Hợp Nhất nhận bàn giao.
- e. Công Ty Hợp Nhất có trách nhiệm thực hiện các thủ tục đăng ký, lưu ký cổ phiếu của Công Ty Hợp Nhất tại Tổng Công ty Lưu ký và Bù trừ Chứng khoán Việt Nam và đăng ký giao dịch cổ phiếu trên hệ thống giao dịch Upcom. Công Ty Hợp Nhất sẽ đăng ký niêm yết cổ phiếu lên Sở giao dịch chứng khoán khi đáp ứng đủ các điều kiện niêm yết theo quy định của pháp luật hiện hành.

ĐIỀU 5. THỜI HẠN, THỦ TỤC VÀ ĐIỀU KIỆN CHUYỂN ĐỔI TÀI SẢN

Toàn bộ tài sản, quyền và lợi ích hợp pháp của các Bên được coi là đã chuyển giao cho Công Ty Hợp Nhất vào Ngày Hợp Nhất tính theo giá trị sổ sách tại Ngày Hợp Nhất.

- m. Vào Ngày Hợp Nhất, Bên A và Bên B sẽ lập Hội đồng bàn giao tài sản gồm Người đại diện theo pháp luật, các thành viên HĐQT, đại diện Ban kiểm soát của từng Bên (nếu có). Hội đồng bàn giao tài sản có trách nhiệm bảo quản, thống kê, ký Biên bản bàn giao với Hội đồng tiếp nhận tài sản của Công Ty Hợp Nhất. Hội đồng tiếp nhận tài sản gồm Người đại diện theo pháp luật, các thành viên HĐQT của Công Ty Hợp Nhất.
- n. Vào Ngày Hợp Nhất, toàn bộ hồ sơ, tài liệu liên quan đến quá trình tổ chức và hoạt động của các Công ty bị hợp nhất phải được chuyển giao cho Công Ty Hợp Nhất. Các Bên đồng thời thực hiện việc khóa sổ kế toán, kiểm kê tài sản, lập Báo cáo tài chính và bàn giao toàn bộ tài liệu kế toán cho Công Ty Hợp Nhất trên cơ sở Biên bản bàn giao.
- o. Việc chuyển giao tài sản và nghĩa vụ nợ phải được ghi nhận tại Biên bản bàn giao, xác nhận tình trạng Tài sản/Nghĩa vụ nợ theo từng danh mục Tài sản/Nghĩa vụ nợ. Hội đồng bàn giao tài sản của mỗi Bên liên đới chịu trách nhiệm trong trường hợp kê khai không đúng, không đầy đủ tình trạng tài sản, công nợ của mỗi Bên trong Biên bản bàn giao.
- p. Tất cả các khoản tiền và khoản nợ (thuộc bất kỳ loại nào và bằng bất kỳ loại tiền tệ nào) đến hạn, còn nợ, phát sinh hoặc phải trả cho bên thứ ba nào của Bên A, Bên B tồn tại trước Ngày Hợp Nhất và đã được liệt kê tại Báo cáo kiểm toán và Bảng tổng hợp các thay đổi phát sinh sẽ được chuyển giao cho và trở thành nghĩa vụ của Công Ty Hợp Nhất. Công Ty Hợp Nhất có nghĩa vụ thanh toán đầy đủ đối với bên thứ ba đó.
- q. Đối với các tài sản phải đăng ký theo quy định của pháp luật (nếu có), Công Ty Hợp Nhất sẽ thực hiện các thủ tục cần thiết để nhận chuyển quyền sở hữu từ các Công ty bị hợp nhất sang

Công Ty Hợp Nhất trong vòng 06 (sáu) tháng kể từ Ngày Hợp Nhất trên cơ sở phù hợp với các quy định pháp luật có liên quan.

- r. Vào Ngày Hợp Nhất, Công Ty Hợp Nhất căn cứ vào Biên bản bàn giao mở sổ kế toán, tổng hợp Báo cáo tài chính của Công ty cổ phần Than Cọc Sáu - Vinacomin, Công ty cổ phần Than Đèo Nai - Vinacomin thành Báo cáo tài chính của Công Ty Hợp Nhất.
- s. Kể từ Ngày Hợp Nhất, Công Ty Hợp Nhất sẽ kế thừa tất cả các quyền và nghĩa vụ Các Bên theo các hợp đồng còn hiệu lực giữa Bên A, Bên B với bên thứ ba trước Ngày Hợp Nhất, và sẽ bị ràng buộc bởi các hợp đồng đó.
- t. Công Ty Hợp Nhất sẽ không có nghĩa vụ thanh toán bất cứ khoản tiền nào hoặc tài sản nào khác cho bất cứ tổ chức/cá nhân nào liên quan đến cổ phần của Bên A, Bên B.
- u. Trong thời gian kể từ ngày ký Hợp đồng này cho đến Ngày Hợp Nhất, các Bên vẫn hoạt động kinh doanh bình thường, vẫn thực hiện các nghĩa vụ về tài sản hoặc các nghĩa vụ khác theo hợp đồng đã ký kết, hoặc ký các hợp đồng cần thiết khác phục vụ hoạt động kinh doanh thường ngày, cũng như ban hành các quyết định nội bộ khác để điều hành các công việc thường ngày, tuy nhiên phải tuân thủ các cam kết và hạn chế khác mà các Bên đã thống nhất và ghi nhận tại Hợp đồng này.

ĐIỀU 6. PHƯƠNG ÁN SỬ DỤNG LAO ĐỘNG

- 6.1. Trong vòng 15 (mười lăm) ngày kể từ ngày ĐHCĐ thông qua Hợp đồng Hợp nhất, các Công ty bị hợp nhất có trách nhiệm thông báo cho tất cả người lao động biết về việc hợp nhất giữa Công ty cổ phần Than Cọc Sáu - Vinacomin, Công ty cổ phần Than Đèo Nai - Vinacomin.
- 6.2. Sau Ngày Hợp Nhất, Công Ty Hợp Nhất có trách nhiệm lập kế hoạch sử dụng và sắp xếp, giải quyết lao động trên cơ sở phù hợp với điều kiện hoạt động của Công Ty Hợp Nhất, phù hợp với trình độ, năng lực của người lao động và phù hợp với các quy định của pháp luật về lao động. Đối với người lao động không muốn làm việc tại Công Ty Hợp Nhất, Công Ty Hợp Nhất sẽ chấm dứt hợp đồng lao động với họ theo quy định pháp luật hiện hành. Đồng thời, Công Ty Hợp Nhất sẽ đảm bảo chế độ làm việc, thu nhập và phúc lợi cho người lao động tối thiểu đạt mức hiện tại của họ trước thời điểm hợp nhất.
- 6.3. Vào Ngày Hợp Nhất, toàn bộ người lao động của Công ty cổ phần Than Cọc Sáu - Vinacomin, Công ty cổ phần Than Đèo Nai - Vinacomin sẽ trở thành người lao động của Công Ty Hợp Nhất. Công Ty Hợp Nhất có nghĩa vụ thừa nhận, tôn trọng và cam kết tiếp tục kế thừa các hợp đồng lao động của người lao động của Công ty cổ phần Than Cọc Sáu - Vinacomin, Công ty cổ phần Than Đèo Nai - Vinacomin. Đồng thời, Công Ty Hợp Nhất sẽ đảm bảo chế độ làm việc, thu nhập và phúc lợi cho người lao động tối thiểu đạt mức hiện tại của họ trước thời điểm hợp nhất.

ĐIỀU 7. PHƯƠNG ÁN BẢO VỆ QUYỀN LỢI CỦA CỔ ĐÔNG, NHÀ ĐẦU TƯ, CHỦ NỢ

- 7.1. Đối với cổ đông không thông qua phương án hợp nhất:

Cổ đông các Công ty bị hợp nhất không thông qua phương án hợp nhất có quyền yêu cầu công ty mua lại theo quy định tại Điều 132, Điều 134 Luật Doanh nghiệp số 59/2020/QH14, phù hợp với Điều lệ, quy định nội bộ của Mỗi Bên.

7.2. Đối với chủ nợ:

Trong vòng 15 (mười lăm) ngày kể từ ngày ĐHCĐ Các Bên thông qua Hợp đồng hợp nhất, các Công ty bị hợp nhất có trách nhiệm gửi Hợp đồng hợp nhất đến tất cả các chủ nợ (“Các Chủ Nợ”). Công ty cổ phần Than Cọc Sáu - Vinacomin và Công ty cổ phần Than Đèo Nai - Vinacomin cần:

- Gửi văn bản thông báo cho Các Chủ Nợ về việc hợp nhất; và
- Gửi thông báo và xin chấp thuận từ Các Chủ Nợ cho việc các Công ty bị hợp nhất chuyển giao nghĩa vụ thanh toán cho Công Ty Hợp Nhất (đối với các thỏa thuận vay giữa Bên A, Bên B và Các Chủ Nợ yêu cầu việc chuyển giao nghĩa vụ thanh toán của các Công ty bị hợp nhất phải xin ý kiến của Các Chủ Nợ đó).

Kể từ Ngày Hợp Nhất, Công Ty Hợp Nhất sẽ kế thừa nghĩa vụ và chịu trách nhiệm thanh toán đối với Các Chủ Nợ.

7.3. Đối với khách hàng:

Các Công ty bị hợp nhất cần tiến hành các công việc sau:

- a. Gửi văn bản thông báo về việc hợp nhất cho các khách hàng có hợp đồng còn hiệu lực với Mỗi Bên; và
- b. Gửi thông báo hoặc xin chấp thuận từ các khách hàng cho việc các Công ty bị hợp nhất chuyển giao quyền lợi, nghĩa vụ cho Công Ty Hợp Nhất (đối với các hợp đồng/thỏa thuận giữa Bên A và Bên B và các khách hàng yêu cầu việc chuyển giao quyền lợi, nghĩa vụ của các Công ty bị hợp nhất phải được sự đồng thuận của các khách hàng đó).
- c. Toàn bộ Khách hàng của các Công ty bị hợp nhất sẽ được chuyển giao cho Công Ty Hợp Nhất. Công Ty Hợp Nhất kế thừa về nguyên tắc tất cả các quyền và nghĩa vụ của các Công ty bị hợp nhất đối với Khách hàng.
- d. Các Công ty bị hợp nhất và Công Ty Hợp Nhất cam kết cao nhất về đảm bảo mọi điều kiện giao dịch và quyền lợi, nghĩa vụ sẽ được thực hiện như đã giao kết với khách hàng trong và sau khi tiến hành Giao Dịch Hợp Nhất.

ĐIỀU 8. QUYỀN VÀ NGHĨA VỤ CỦA CÁC BÊN

Mỗi Bên trong Hợp đồng này có các quyền và nghĩa vụ như sau:

- 8.1. Tiến hành thực hiện kiểm toán báo cáo tài chính, kê khai tài sản, quyền, nghĩa vụ, lợi ích hợp pháp một cách trung thực, chính xác.
- 8.2. Không mở rộng ngành nghề kinh doanh, hoặc đầu tư vào một dự án nào mà không được sự đồng ý bằng văn bản của Bên còn lại kể từ ngày Hợp đồng này có hiệu lực. Không thực hiện

bất kỳ hoạt động nào có khả năng gây phương hại đến việc thực hiện các hợp đồng đang có hiệu lực vào thời điểm ký kết Hợp đồng này.

- 8.3. Không sửa đổi, bổ sung, hủy bỏ, thay thế các chính sách, quy chế, quy định, quy trình quản lý, điều hành đang được áp dụng tại công ty kể từ ngày Hợp đồng này có hiệu lực (bao gồm cả các quy định về tài chính, kế toán, kiểm toán...).
- 8.4. Phối hợp, kiểm soát việc thực hiện theo Hợp đồng này.
- 8.5. Không ban hành bất kỳ văn bản nào gây cản trở việc Giao Dịch Hợp Nhất.
- 8.6. Cung cấp kịp thời thông tin liên quan đến Giao Dịch Hợp Nhất theo yêu cầu của Bên kia.
- 8.7. Chịu trách nhiệm toàn bộ đối với tất cả những thông tin, tài liệu, giấy tờ... cung cấp để phục vụ cho Giao Dịch Hợp Nhất.
- 8.8. Giải quyết các khiếu nại, tranh chấp có liên quan đến việc Giao Dịch Hợp Nhất và mọi hoạt động của Mỗi Bên tính đến Ngày Hợp Nhất.
- 8.9. Cam kết chịu hoàn toàn trách nhiệm trước pháp luật về số liệu các khoản nợ, tiền phải trả, nghĩa vụ tài chính và chi phí phát sinh của Mỗi Bên tính đến Ngày Hợp Nhất. Thành viên Hội đồng Quản trị, Ban Tổng Giám đốc, Người đại diện theo pháp luật của Mỗi Bên liên đới chịu trách nhiệm trong trường hợp kê khai không đúng, không đầy đủ tình trạng tài sản, công nợ của Bên đó.
- 8.10. Trong thời gian kể từ Ngày Ký Kết Hợp đồng đến Ngày Hợp Nhất, Mỗi Bên phải đảm bảo các hoạt động kinh doanh được diễn ra một cách bình thường; tuân thủ quy định của pháp luật hiện hành; giữ gìn hình ảnh, thương hiệu và uy tín của mình.
- 8.11. Các quyền và nghĩa vụ khác theo quy định tại Hợp đồng này, Phương án hợp nhất, và theo quy định của pháp luật.

ĐIỀU 9. ĐIỀU LỆ

Dự thảo Điều lệ của Công Ty Hợp Nhất được ĐHĐCĐ Các Bên biểu quyết thông qua theo quy định của pháp luật. Dự thảo Điều Lệ sau khi được ĐHĐCĐ biểu quyết thông qua sẽ trở thành Điều lệ chính thức của Công Ty Hợp Nhất kể từ Ngày Hợp Nhất.

ĐIỀU 10. GIẢI QUYẾT TRANH CHẤP

- 10.1. Các Bên cam kết hỗ trợ nhau trong việc thực hiện các nội dung của Hợp đồng này, nếu có tranh chấp Các Bên phải cùng nhau bàn bạc tìm cách giải quyết tốt nhất trên tinh thần hợp tác đôi bên cùng có lợi.
- 10.2. Trong trường hợp Các Bên thương lượng không thành trong vòng 30 ngày kể từ ngày phát sinh tranh chấp, tranh chấp sẽ được đưa ra giải quyết tại Tòa án nhân dân có thẩm quyền.

ĐIỀU 11. HIỆU LỰC HỢP ĐỒNG

- 11.1. Hợp đồng này có hiệu lực kể từ khi được đại diện có thẩm quyền của Các Bên ký.

- 11.2. Hợp đồng này chấm dứt trong những trường hợp sau:
- Giao Dịch Hợp Nhất đã hoàn tất theo quy định tại Hợp Đồng này; hoặc
 - Theo thoả thuận bằng văn bản của Các Bên về việc chấm dứt Hợp đồng trước thời hạn; hoặc
 - Theo yêu cầu của Bên A hoặc Bên B nếu các điều kiện cho Giao Dịch Hợp Nhất không đáp ứng do hành vi vi phạm nghĩa vụ, cam kết và đảm bảo của Một Bên, trừ khi Các Bên có thoả thuận khác, trong thời hạn 90 (chín mươi) ngày kể từ Ngày Ký Kết; hoặc
 - Một hoặc Các Bên bị giải thể, phá sản theo quy định pháp luật.
- 11.3. Trong trường hợp Hợp đồng này bị chấm dứt theo các quy định nêu trên, ngoại trừ việc Một Bên yêu cầu chấm dứt theo quy định tại Điều 11.2.(c), Mỗi Bên sẽ tự chịu tất cả các chi phí, phí tổn liên quan đến việc ký kết, thực hiện và chấm dứt Hợp đồng này.
- 11.4. Trong trường hợp Hợp đồng này bị Một Bên chấm dứt theo quy định tại Điều 11.2.(c) thì Bên vi phạm có trách nhiệm bồi thường cho Bên kia bất kỳ khoản thiệt hại nào do hành vi vi phạm Hợp đồng của mình gây ra bao gồm nhưng không giới hạn tất cả các khoản chi phí, phí tổn liên quan đến việc ký kết, thực hiện và chấm dứt Hợp đồng này.

ĐIỀU 12. CÔNG BỐ THÔNG TIN

- 12.1. Sau khi ĐHCĐ Mỗi Bên thông qua việc hợp nhất và các tài liệu hợp nhất, Mỗi Bên có nghĩa vụ tự mình công bố thông tin theo quy định của pháp luật hiện hành về việc công bố thông tin trên thị trường chứng khoán.
- 12.2. Công Ty Hợp Nhất phải tiến hành thủ tục công bố thông tin liên quan đến việc hình thành pháp nhân mới đến các cơ quan Nhà nước có liên quan theo quy định về công bố thông tin trên thị trường chứng khoán.

ĐIỀU 13. ĐIỀU KHOẢN CHUNG

- 13.1. Hợp đồng này sẽ thay thế mọi kết quả thoả thuận, đàm phán, biên bản ghi nhớ trước đây giữa các Bên liên quan đến Giao Dịch Hợp Nhất theo Hợp đồng này. Các kết quả thoả thuận, đàm phán, biên bản ghi nhớ này sẽ chấm dứt hiệu lực từ ngày Hợp đồng này có hiệu lực.
- 13.2. Nếu bất kỳ điều khoản nào của Hợp Đồng này bị cơ quan nhà nước có thẩm quyền tuyên bố là vô hiệu hoặc trái quy định của pháp luật hoặc không có hiệu lực thì hành vi bất kỳ lý do gì, điều khoản đó sẽ bị loại ra khỏi Hợp đồng với điều kiện là việc loại ra đó không ảnh hưởng nghiêm trọng đến hoặc làm thay đổi cơ bản nội dung Hợp đồng này. Các Bên sẽ đàm phán trên tinh thần hợp tác để thoả thuận lại các điều khoản này. Các vấn đề chưa được quy định trong Hợp đồng này sẽ được Các Bên xử lý theo thoả thuận giữa Các Bên hoặc theo quy định của pháp luật.
- 13.3. Không Bên nào được chuyển giao hoặc uỷ quyền thực hiện toàn bộ hoặc một phần các quyền, lợi ích, hoặc nghĩa vụ phát sinh từ Hợp đồng này hoặc liên quan tới Hợp đồng này mà không được đồng ý trước bằng văn bản của Bên kia. Hợp đồng này sẽ có giá trị ràng buộc và có hiệu

lực đối với Các Bên trong Hợp đồng này và những bên kế thừa hoặc nhận chuyển nhượng được phép.

13.4. Tất cả các thông báo và liên lạc khác dưới đây phải được lập thành văn bản và sẽ được coi là đã được chuyển đến nếu được gửi với tư cách cá nhân hoặc gửi bằng dịch vụ chuyển phát thương mại, hoặc gửi qua máy fax (có chứng từ xác nhận) cho Các Bên theo các địa chỉ hoặc số fax (hoặc theo địa chỉ hoặc số fax khác cho một Bên được ghi rõ trong một thông báo bằng văn bản):

- **Gửi cho Bên A:**

Địa chỉ:

Điện thoại:

Người liên hệ:

- **Gửi cho Bên B:**

Địa chỉ:

Điện thoại:

Người liên hệ:

13.5. Mọi sửa đổi, bổ sung đối với Hợp đồng này phải được lập bằng văn bản; được các cấp có thẩm quyền của Các Bên thông qua và thực hiện ký kết theo quy định của pháp luật.

13.6. Các phụ lục đính kèm Hợp đồng này là một phần không tách rời của Hợp đồng.

13.7. Hợp đồng này làm thành (.....) bản gốc có giá trị pháp lý như nhau, Mỗi Bên giữ (.....) bản để thực hiện.

ĐỀ GHI NHẬN CÁC THỎA THUẬN TRONG HỢP ĐỒNG NÀY, đại diện của Các Bên ký kết một cách hợp lệ vào ngày được ghi tại trang đầu tiên của Hợp đồng này.

ĐẠI DIỆN

**CÔNG TY CỔ PHẦN THAN CỘC
SÁU - VINACOMIN**

GIÁM ĐỐC

ĐẠI DIỆN

**CÔNG TY CỔ PHẦN THAN ĐÈO NAI -
VINACOMIN**

GIÁM ĐỐC

NGUYỄN VĂN THUÁN

ĐẶNG THANH BÌNH

PHỤ LỤC 03
DỰ THẢO ĐIỀU LỆ CÔNG TY SAU HỢP NHẤT

TẬP ĐOÀN CÔNG NGHIỆP THAN - KHOÁNG SẢN VIỆT NAM
CÔNG TY CỔ PHẦN THAN ĐÈO NAI - CỌC SÁU - TKV

-----o0o-----

Logo

ĐIỀU LỆ
TỔ CHỨC VÀ HOẠT ĐỘNG
CÔNG TY CỔ PHẦN THAN
ĐÈO NAI-CỌC SÁU - TKV

Ngàytháng....năm

Cầm Phá, ngày tháng năm 2023

**ĐIỀU LỆ
TỔ CHỨC VÀ HOẠT ĐỘNG**

PHẦN MỞ ĐẦU

1. Công ty cổ phần Than Đèo Nai-Cộc sáu - TKV (dưới đây gọi là “Công ty”) được thành lập theo Luật doanh nghiệp số 59/2020/QH14 trên cơ sở hợp nhất 2 Công ty: Công ty cổ phần Than Cộc Sáu – Vinacomin và Công ty cổ phần Than Đèo Nai – Vinacomin.

2. Điều lệ tổ chức và hoạt động của Công ty được xây dựng trên cơ sở:

- Luật Doanh nghiệp số 59/2020/QH14 đã được Quốc hội nước Cộng hòa Xã hội Chủ nghĩa Việt Nam khóa XIV thông qua ngày 17/6/2020;

- Luật Chứng khoán số 54/2019/QH14 đã được Quốc hội nước Cộng hòa Xã hội Chủ nghĩa Việt Nam khóa XIV thông qua ngày 26/11/2019;

- Nghị định số 155/2020/NĐ-CP Quy định chi tiết thi hành một số điều của Luật Chứng khoán đã được Chính phủ nước Cộng hòa Xã hội Chủ nghĩa Việt Nam ban hành ngày 31/12/2020;

- Điều lệ mẫu áp dụng cho các công ty đại chúng ban hành kèm theo thông tư số 116/2020/TT-BTC ngày 31/12/2020 của Bộ Tài chính quy định về quản trị công ty áp dụng đối với công ty đại chúng.

3. Điều lệ này được thông qua theo Nghị quyết Đại hội đồng cổ đông bất thường của các công ty tham gia hợp nhất: Công ty cổ phần Than Cộc Sáu - Vinacomin thông qua vào ngày 29/12/2023; Công ty cổ phần Than Đèo Nai - Vinacomin thông qua ngày 28/12/2023;

4. Điều lệ này là cơ sở pháp lý cho mọi hoạt động của Công ty. Các quy định của Công ty, Nghị quyết của Đại hội đồng cổ đông và Hội đồng quản trị khi được thông qua một cách hợp lệ, phù hợp với luật pháp và Điều lệ này, sẽ là những quy tắc và quy định ràng buộc để tiến hành các hoạt động kinh doanh.

CHƯƠNG I

ĐỊNH NGHĨA CÁC THUẬT NGỮ TRONG ĐIỀU LỆ

Điều 1. Giải thích từ ngữ, thuật ngữ trong Điều lệ

1. Trong Điều lệ này, những thuật ngữ dưới đây được hiểu như sau:

a) “Công ty” có nghĩa là Công ty cổ phần Than Đèo Nai-Cộc Sáu - TKV được thành lập trên cơ sở hợp nhất Công ty cổ phần Than Cộc Sáu – Vinacomin và Công ty cổ phần Than Đèo Nai – Vinacomin; là công ty con của Tập đoàn Công nghiệp Than - Khoáng sản Việt Nam;

b) “Hội đồng” có nghĩa là Hội đồng quản trị của Công ty được viết tắt là “Hội đồng quản trị”;

c) “Địa bàn kinh doanh” có nghĩa là phạm vi địa lý thực hiện các hoạt động kinh doanh của Công ty, bao gồm trong và ngoài lãnh thổ Việt Nam;

01298
G TY
HÀN
ĐÈO N
COMI
T. QU

d) “Vốn điều lệ” là tổng mệnh giá cổ phần đã bán hoặc được đăng ký mua khi thành lập Công ty và theo quy định tại Điều 6 Điều lệ này;

đ) “Vốn có quyền biểu quyết” là vốn cổ phần, theo đó người sở hữu có quyền biểu quyết về những vấn đề thuộc thẩm quyền quyết định của Đại hội đồng cổ đông;

e) “Luật Doanh nghiệp” là Luật Doanh nghiệp số 59/2020/QH14 được Quốc hội nước Cộng hòa Xã hội Chủ nghĩa Việt Nam thông qua ngày 17 tháng 6 năm 2020;

f) “Luật Chứng khoán” là Luật Chứng khoán số 54/2019/QH14 được Quốc hội nước Cộng hòa Xã hội Chủ nghĩa Việt Nam thông qua ngày 26 tháng 11 năm 2019;

g) “Ngày thành lập” có nghĩa là ngày Công ty được cấp Giấy chứng nhận đăng ký doanh nghiệp (giấy chứng nhận đăng ký kinh doanh và các giấy tờ có giá trị tương đương) lần đầu;

h) “Pháp luật” có nghĩa là tất cả các văn bản quy phạm pháp luật được quy định tại Luật ban hành văn bản quy phạm pháp luật;

i) “Người quản lý doanh nghiệp” là người quản lý công ty, bao gồm Chủ tịch Hội đồng quản trị, thành viên Hội đồng quản trị, Giám đốc và cá nhân giữ chức danh quản lý khác theo quy định tại Điều lệ này;

j) “Người điều hành doanh nghiệp” là Giám đốc, Phó giám đốc, Kế toán trưởng và người điều hành khác theo quy định của Điều lệ này;

k) “Người có liên quan” là các cá nhân hoặc tổ chức được quy định tại Khoản 23 Điều 4 của Luật Doanh nghiệp; Khoản 46 Điều 4 của Luật Chứng khoán;

l) “Cổ đông” là cá nhân, tổ chức sở hữu ít nhất một cổ phần của Công ty

n) “Cổ đông lớn” là cổ đông được quy định tại Khoản 18 Điều 4 Luật Chứng khoán.

o) “Cổ tức” là khoản lợi nhuận ròng được trả cho mỗi cổ phần bằng tiền mặt hoặc bằng tài sản khác từ nguồn lợi nhuận còn lại của Công ty sau khi đã thực hiện nghĩa vụ về tài chính;

p) “Thời hạn hoạt động” có nghĩa là thời hạn hoạt động của Công ty được quy định tại Điều 2 của Điều lệ này và thời gian gia hạn (nếu có) được thông qua bằng một nghị quyết của Đại hội đồng cổ đông;

q) “Sở giao dịch chứng khoán” là Sở giao dịch chứng khoán Việt Nam và các công ty con.

r) “Việt Nam” có nghĩa là nước Cộng hòa Xã hội Chủ nghĩa Việt Nam.

2. Trong Điều lệ này, bất kỳ một tham chiếu nào tới bất kỳ một điều khoản hoặc văn bản nào sẽ bao gồm cả những sửa đổi hoặc văn bản thay thế chúng. Trường hợp các văn bản pháp quy điều chỉnh các nội dung liên quan đến Điều lệ này bị sửa đổi, bổ sung, thay thế thì những nội dung liên quan trong Điều lệ này sẽ được thực hiện theo nội dung sửa đổi, bổ sung, thay thế của văn bản pháp quy đó. Đại hội đồng cổ đông lần gần nhất sau đó phải sửa lại Điều lệ cho phù hợp.

3. Các tiêu đề (chương, điều của Điều lệ này) được sử dụng nhằm thuận tiện cho việc hiểu nội dung và không ảnh hưởng tới nội dung của Điều lệ này.

4. Các từ hoặc thuật ngữ được định nghĩa trong Luật Doanh nghiệp và Luật Chứng khoán (nếu không mâu thuẫn với chủ thể hoặc ngữ cảnh) sẽ có nghĩa tương tự trong Điều lệ này.

CHƯƠNG II

TÊN, HÌNH THỨC, TRỤ SỞ, CHI NHÁNH, VĂN PHÒNG ĐẠI DIỆN, ĐỊA ĐIỂM KINH DOANH, THỜI HẠN HOẠT ĐỘNG VÀ NGƯỜI ĐẠI DIỆN THEO PHÁP LUẬT CỦA CÔNG TY

Điều 2. Tên, hình thức, trụ sở, chi nhánh, văn phòng đại diện và thời hạn hoạt động của Công ty

1. Tên Công ty:

a) Tên tiếng Việt: CÔNG TY CỔ PHẦN THAN ĐÈO NAI-CỘC SÁU - TKV

b) Tên tiếng Anh: ĐEO NAI-COC SAU COAL JOINT STOCK COMPANY.

c) Tên giao dịch: CÔNG TY CỔ PHẦN THAN ĐÈO NAI-CỘC SÁU - TKV

d) Tên viết tắt: THAN ĐÈO NAI-CỘC SÁU

2. Công ty có biểu tượng riêng như sau:

3. Hình thức của Công ty:

Công ty là công ty cổ phần có tư cách pháp nhân phù hợp với pháp luật hiện hành của Việt Nam.

4. Công ty là công ty con của Tập đoàn Công nghiệp Than - Khoáng sản Việt Nam do Tập đoàn chi phối thông qua tỷ lệ nắm giữ cổ phần chi phối tại Công ty, thông qua thương hiệu của Tập đoàn hoặc thông qua các quyền chi phối khác theo quy định của pháp luật và quy chế quản lý nội bộ của Tập đoàn.

Tài nguyên, trữ lượng than do Công ty đang khai thác là tài sản thuộc sở hữu Nhà nước giao cho Tập đoàn Công nghiệp Than - Khoáng sản Việt Nam là đại diện chủ sở hữu Nhà nước thống nhất quản lý và không tính vào giá trị tài sản của Công ty. Tập đoàn Công nghiệp Than - Khoáng sản Việt Nam giao cho Công ty quản lý tài nguyên, trữ lượng than này và hằng năm Công ty khai thác than cho Tập đoàn theo Hợp đồng kinh tế về việc phối hợp kinh doanh giữa Tập đoàn và Công ty.

5. Công ty được phép sử dụng nhãn hiệu "TKV" và "VINACOMIN" của Tập đoàn Công nghiệp Than - Khoáng sản Việt Nam ở tên gọi của Công ty bằng tiếng Việt và tiếng Anh theo Quy chế sử dụng nhãn hiệu của Tập đoàn Công nghiệp Than - Khoáng sản Việt Nam và quy định của pháp luật;

Ngoài các quy định trong Điều lệ này, Công ty có trách nhiệm thực hiện các quyền và nghĩa vụ của công ty con đối với Tập đoàn Công nghiệp Than - Khoáng sản Việt Nam theo Điều lệ của Tập đoàn và các quy chế quản lý trong nội bộ Tập đoàn mà Công ty là một thành viên.

6. Trụ sở đăng ký của Công ty:

- Địa chỉ: Số 42, phố Kim Đồng, phường Cẩm Tây, thành phố Cẩm Phả, tỉnh Quảng Ninh.

- Điện thoại: 02033864251

- Fax: 02033863942

- E-mail:

- Website:

7. Công ty có thể thành lập chi nhánh và văn phòng đại diện tại địa bàn kinh doanh để thực hiện các mục tiêu hoạt động của Công ty phù hợp với Nghị quyết của Hội đồng quản trị và trong phạm vi luật pháp cho phép.



8. Trừ khi chấm dứt hoạt động trước thời hạn quy định tại Khoản 2 Điều 58 Điều lệ này, thời hạn hoạt động của Công ty là không xác định thời hạn (vô thời hạn) kể từ ngày Công ty được thành lập.

Điều 3. Người đại diện theo pháp luật của Công ty

Công ty có 01 Người đại diện theo pháp luật là Giám đốc Công ty. Người đại diện theo pháp luật của Công ty là cá nhân đại diện cho Công ty thực hiện các quyền và nghĩa vụ phát sinh từ giao dịch của Công ty, đại diện cho Công ty với tư cách người yêu cầu giải quyết việc dân sự, nguyên đơn, bị đơn, người có quyền lợi, nghĩa vụ liên quan trước trọng tài, tòa án và các quyền và nghĩa vụ khác theo quy định hiện hành của pháp luật và Điều lệ này.

CHƯƠNG III

MỤC TIÊU, PHẠM VI KINH DOANH VÀ HOẠT ĐỘNG CỦA CÔNG TY

Điều 4. Mục tiêu và ngành, nghề kinh doanh của Công ty

1. Mục tiêu hoạt động của Công ty là tối đa hoá các khoản lợi nhuận hợp lý cho Công ty, tăng lợi tức cho các cổ đông, đóng góp cho Ngân sách Nhà nước, đảm bảo quyền lợi cho người lao động và không ngừng phát triển Công ty ngày càng lớn mạnh.

2. Ngành nghề kinh doanh của Công ty:

a) Tại thời điểm hợp nhất, ngành nghề kinh doanh của công ty bao gồm

TT	Tên ngành	Mã ngành
1	Khai thác và thu gom than cứng	0510
2	Khai thác và thu gom than non	0520
3	Khai thác quặng sắt	0710
4	Khai thác quặng kim loại khác không chứa sắt	0722
5	Khai thác đá, cát, sỏi, đất sét	0810
6	Khai thác và thu gom than bùn	0892
7	Hoạt động dịch vụ hỗ trợ khai khoáng khác	0990
8	Nuôi trồng thủy sản biển	0321
9	Sản xuất đồ uống không cồn, nước khoáng	1104
10	Sản xuất săm, lốp cao su; đắp và tái chế lốp cao su	2211
11	Sản xuất sản phẩm khác từ cao su	2219
12	Sản xuất vật liệu xây dựng từ đất sét	2392
13	Sản xuất các cấu kiện kim loại	2511
14	Rèn, dập, ép và cán kim loại; luyện bột kim loại	2591
15	Gia công cơ khí; xử lý và tráng phủ kim loại	2592
16	Sản xuất máy khai thác mỏ và xây dựng	2824
17	Sửa chữa các sản phẩm kim loại đúc sẵn	3311
18	Sửa chữa máy móc, thiết bị	3312

19	Sửa chữa thiết bị điện tử và quang học	3313
20	Sửa chữa thiết bị điện	3314
21	Sửa chữa và bảo dưỡng phương tiện vận tải (trừ ô tô, mô tô, xe máy và xe có động cơ khác)	3315
22	Sửa chữa thiết bị khác	3319
23	Lắp đặt máy móc và thiết bị công nghiệp;	3320
24	Truyền tải và phân phối điện	3512
25	Khai thác, xử lý và cung cấp nước	3600
26	Thoát nước và xử lý nước thải	3700
27	Xây dựng nhà để ở	4101
28	Xây dựng nhà không để ở	4102
29	Xây dựng công trình đường sắt	4211
30	Xây dựng công trình đường bộ	4212
31	Xây dựng công trình thủy	4291
32	Xây dựng công trình khai khoáng	4292
33	Xây dựng công trình chế biến, chế tạo	4293
34	Xây dựng công trình kỹ thuật dân dụng khác	4299
35	Phá dỡ	4311
36	Chuẩn bị mặt bằng	4312
37	Lắp đặt hệ thống điện	4321
38	Bảo dưỡng, sửa chữa ô tô và xe có động cơ khác	4520
39	Buôn bán vật liệu, thiết bị lắp đặt khác trong xây dựng	4663
40	Vận tải hàng hóa đường sắt	4912
41	Vận tải hành khách đường bộ trong nội thành, ngoại thành (trừ vận tải bằng xe buýt)	4931
42	Vận tải hàng hóa bằng đường bộ	4932
43	Vận tải hàng hoá đường thủy nội địa	5022
44	Kho bãi và lưu giữ hàng hóa	5210
45	Hoạt động dịch vụ hỗ trợ trực tiếp cho vận tải đường thủy - Quản lý khai thác cảng và bến thủy nội địa	5222
46	Dịch vụ lưu trú ngắn ngày	5510
47	Nhà hàng và các dịch vụ ăn uống, phục vụ lưu động	5610
48	Cung cấp dịch vụ ăn uống theo hợp đồng không thường xuyên với khách hàng	5621
49	Kinh doanh bất động sản, quyền sử dụng đất thuộc chủ sở hữu, chủ sử dụng hoặc đi thuê. Chi tiết: Cho thuê điều hành, quản lý nhà và đất không để ở.	6810

50	Cho thuê máy móc, thiết bị và đồ dùng hữu hình khác không kèm người điều khiển.	7730
----	---	------

b) Công ty có thể bổ sung các ngành nghề kinh doanh khác phù hợp với quy định của pháp luật và được Đại hội đồng cổ đông Công ty thông qua.

Điều 5. Phạm vi kinh doanh và hoạt động của Công ty

1. Công ty được phép tiến hành hoạt động kinh doanh theo các ngành nghề quy định tại Điều lệ này đã đăng ký, thông báo thay đổi nội dung đăng ký với cơ quan đăng ký kinh doanh và đã công bố trên Cổng thông tin đăng ký doanh nghiệp quốc gia.

2. Công ty có thể tiến hành hoạt động kinh doanh trong các lĩnh vực khác được pháp luật cho phép và được Đại hội đồng cổ đông thông qua.

CHƯƠNG IV VỐN ĐIỀU LỆ, CỔ PHẦN

Điều 6. Vốn điều lệ, cổ phần

1. Vốn điều lệ:

a) Vốn điều lệ của Công ty là 619.352.020.000 VNĐ (bằng chữ: Sáu trăm mười chín tỷ, ba trăm năm mươi hai triệu, không trăm hai mươi nghìn đồng). Vốn điều lệ của Công ty được chia thành 61.935.202 cổ phần với mệnh giá là 10.000 VNĐ/cổ phần.

b) Công ty có thể thay đổi mức vốn điều lệ (tăng, giảm vốn điều lệ) khi được Đại hội đồng cổ đông thông qua và phù hợp với các quy định của pháp luật.

2. Cổ phần:

a) Các cổ phần của Công ty vào ngày thông qua Điều lệ này đều là cổ phần phổ thông. Các quyền và nghĩa vụ của cổ đông nắm giữ từng loại cổ phần được quy định tại Điều 11, Điều 12 của Điều lệ này;

Cổ phần phổ thông được dùng làm tài sản cơ sở để phát hành chứng chỉ lưu ký không có quyền biểu quyết được gọi là cổ phần phổ thông cơ sở. Chứng chỉ lưu ký không có quyền biểu quyết có lợi ích kinh tế và nghĩa vụ tương ứng với cổ phần phổ thông cơ sở, trừ quyền biểu quyết.

b) Công ty có thể phát hành các loại cổ phần ưu đãi khác sau khi có sự chấp thuận của Đại hội đồng cổ đông và phù hợp với các quy định của pháp luật;

c) Cổ phần phổ thông không thể chuyển đổi thành cổ phần ưu đãi. Cổ phần ưu đãi có thể chuyển đổi thành cổ phần phổ thông khi được Đại hội cổ đông cổ đông thông qua;

d) Chào bán cổ phần:

- Chào bán cổ phần là việc Công ty tăng thêm số lượng cổ phần được quyền chào bán và bán các cổ phần đó trong quá trình hoạt động để tăng vốn điều lệ;

- Chào bán cổ phần để tăng vốn điều lệ được thực hiện theo một trong các hình thức quy định tại Khoản 2, Điều 123 Luật Doanh nghiệp gồm:

(i) Chào bán cho các cổ đông hiện hữu.

(ii) Chào bán ra công chúng.

(iii) Chào bán cổ phần riêng lẻ.

- Việc chào bán cổ phần của Công ty thực hiện theo các quy định tại các Điều 123, 124, 125 của Luật Doanh nghiệp và quy định của pháp luật về chứng khoán;

đ) Bán cổ phần

Hội đồng quản trị quyết định thời điểm, phương thức và giá bán cổ phần. Giá bán cổ phần không được thấp hơn giá thị trường tại thời điểm chào bán hoặc giá trị được ghi trong sổ sách của cổ phần tại thời điểm gần nhất, trừ trường hợp quy định tại điều 126 Luật Doanh nghiệp phải được Đại hội đồng cổ đông chấp thuận.

e) Mua lại cổ phần

Theo quyết định của Đại hội đồng cổ đông, Công ty có thể mua lại không quá 30% tổng số cổ phần phổ thông đã bán theo quy định tại Điều 133 Luật Doanh nghiệp. Cổ phần được Công ty mua lại theo quy định tại Điều 132, 133 Luật Doanh nghiệp được coi là cổ phần chưa bán (cổ phiếu quỹ) theo quy định tại Khoản 4, Điều 112 Luật Doanh nghiệp. HĐQT có thể chào bán theo những cách thức phù hợp với quy định của Điều lệ này và Luật Chứng khoán và văn bản hướng dẫn liên quan. Trường hợp HĐQT không thực hiện chào bán, Công ty phải làm thủ tục điều chỉnh giảm vốn điều lệ tương ứng với tổng giá trị mệnh giá các cổ phần được Công ty mua lại trong thời hạn 10 ngày, kể từ ngày hoàn thành việc thanh toán mua lại cổ phần, trừ trường hợp pháp luật về chứng khoán có quy định khác.

g) Công ty có thể phát hành các loại chứng khoán khác khi được Đại hội đồng cổ đông nhất trí thông qua bằng văn bản và phù hợp với quy định của pháp luật về chứng khoán và thị trường chứng khoán.

3. Tỷ lệ sở hữu cổ phần có quyền biểu quyết của Công ty đối với nhà đầu tư nước ngoài nhỏ hơn hoặc bằng 35% tổng số cổ phần có quyền biểu quyết của Công ty.

Điều 7. Chứng nhận cổ phiếu

1. Cổ đông của Công ty được cấp chứng nhận cổ phiếu tương ứng với số cổ phần và loại cổ phần sở hữu trong trường hợp cổ đông chưa thực hiện lưu ký cổ phần tại Trung tâm Lưu ký chứng khoán Việt Nam

2. Cổ phiếu là loại chứng chỉ do Công ty phát hành, bút toán ghi sổ hoặc dữ liệu điện tử xác nhận quyền và lợi ích hợp pháp của người sở hữu đối với một phần vốn cổ phần của Công ty. Cổ phiếu phải có đầy đủ các nội dung theo quy định tại Khoản 1, Điều 121 của Luật Doanh nghiệp. Liên quan tới cổ phần ưu đãi, ngoài các quy định nêu trên thì chứng nhận cổ phiếu còn phải nêu rõ các hình thức ưu đãi của cổ phần đó và/hoặc các nội dung khác theo quy định của Điều 116, Điều 117 và Điều 118 Luật Doanh nghiệp

3. Trong thời hạn 30 ngày kể từ ngày nộp đầy đủ hồ sơ đề nghị chuyển quyền sở hữu cổ phần theo quy định của Công ty hoặc trong thời hạn hai tháng (hoặc có thể lâu hơn theo điều khoản phát hành quy định) kể từ ngày thanh toán đầy đủ tiền mua cổ phần theo như quy định tại phương án phát hành cổ phiếu của Công ty, người sở hữu số cổ phần sẽ được cấp chứng nhận cổ phiếu. Người sở hữu cổ phần không phải trả cho Công ty chi phí in chứng nhận cổ phiếu hoặc bất kỳ một khoản phí gì.

4. Trường hợp cổ phiếu bị mất, bị hư hỏng hoặc bị hủy hoại dưới hình thức khác thì cổ đông được Công ty cấp lại cổ phiếu theo đề nghị của cổ đông đó với điều kiện phải đưa ra bằng chứng về việc sở hữu cổ phần và thanh toán mọi chi phí liên quan cho Công ty. Đề nghị của cổ đông phải bao gồm các nội dung sau đây:

a) Thông tin về cổ phiếu đã bị mất, bị hư hỏng hoặc bị hủy hoại dưới hình thức khác;

b) Cam kết chịu trách nhiệm về những tranh chấp phát sinh từ việc cấp lại cổ phiếu mới.

Điều 8. Chứng chỉ chứng khoán

1. Chứng chỉ trái phiếu hoặc các chứng chỉ chứng khoán khác của Công ty (trừ các thư chào bán, các chứng chỉ tạm thời và các tài liệu tương tự), sẽ được phát hành có dấu của Công ty và chữ ký mẫu của đại diện theo pháp luật của Công ty, trừ trường hợp mà các điều khoản và điều kiện phát hành quy định khác.

2. Sổ đăng ký cổ đông:

a) Công ty lập và lưu giữ sổ đăng ký cổ đông từ ngày được cấp Giấy chứng nhận đăng ký doanh nghiệp. Cổ đông phổ thông và cổ đông ưu đãi khác có thể được đăng ký vào các sổ khác nhau. Sổ đăng ký cổ đông ít nhất phải có các nội dung sau:

- Tên, trụ sở chính của Công ty.
- Tổng số cổ phần được quyền chào bán, loại cổ phần được quyền chào bán và tổng số cổ phần được quyền chào bán của từng loại.
- Tổng số cổ phần đã bán của từng loại và giá trị vốn của cổ phần đã góp.
- Tên cổ đông được sắp xếp theo vần chữ cái, địa chỉ thường trú, quốc tịch, số thẻ căn cước công dân, Giấy chứng minh nhân dân, Hộ chiếu hoặc chứng thực cá nhân hợp pháp khác đối với cổ đông là cá nhân, mã số doanh nghiệp hoặc số quyết định thành lập, địa chỉ trụ sở chính đối với cổ đông là tổ chức, số lượng cổ phần từng loại của mỗi cổ đông, ngày đăng ký cổ phần.

b) Sổ đăng ký cổ đông có thể được lập và lưu trữ bằng văn bản hoặc bằng tệp dữ liệu điện tử. Sổ đăng ký cổ đông có thể được lưu trữ tại trụ sở chính của Công ty hoặc nơi khác nhưng phải thông báo bằng văn bản cho cơ quan đăng ký kinh doanh và tất cả các cổ đông biết. Các cổ đông có quyền xem xét và nhận được bản sao danh sách cổ đông Công ty trong giờ làm việc tại nơi lưu giữ sổ đăng ký cổ đông.

3. Trường hợp cổ đông có thay đổi địa chỉ thường trú thì phải thông báo kịp thời với Công ty để cập nhật vào sổ đăng ký cổ đông. Công ty không chịu trách nhiệm về việc không liên lạc được với cổ đông do không được thông báo thay đổi địa chỉ của cổ đông.

Điều 9. Chuyển nhượng cổ phần

1. Tất cả các cổ phần đều có thể được tự do chuyển nhượng trừ khi Điều lệ này, nghị quyết Đại hội đồng cổ đông của Công ty liên quan đến đợt phát hành và pháp luật có quy định khác. Cổ phiếu được niêm yết hoặc đăng ký giao dịch trên Sở giao dịch chứng khoán sẽ được chuyển nhượng theo các quy định của pháp luật về chứng khoán và thị trường chứng khoán.

2.2.2. Cổ phần chưa được thanh toán đầy đủ không được chuyển nhượng và hưởng các quyền lợi liên quan như quyền nhận cổ tức, quyền biểu quyết, quyền nhận cổ phiếu phát hành để tăng vốn cổ phần từ nguồn vốn chủ sở hữu, quyền mua cổ phiếu mới chào bán và các quyền lợi khác theo quy định của pháp luật.

3. Trong vòng 3 năm kể từ ngày thành lập, các cổ đông sáng lập phải cùng nhau nắm giữ ít nhất 20% tổng số cổ phần phổ thông của Công ty tại thời điểm đăng ký doanh nghiệp. Cổ đông sáng lập có quyền tự do chuyển nhượng cổ phần phổ thông của mình cho cổ đông sáng lập khác. Trường hợp chuyển nhượng số cổ phần này cho những người không phải là cổ đông sáng lập thì cần phải có sự đồng ý của Đại hội đồng cổ đông. Trong trường hợp này, cổ đông dự định chuyển nhượng cổ phần không có quyền biểu quyết về việc chuyển nhượng các cổ phần đó và người nhận chuyển nhượng đương nhiên trở thành cổ đông sáng lập của Công ty.

4. Trừ khi Hội đồng quản trị có quy định khác (phù hợp với quy định của Luật doanh nghiệp), tất cả các cổ phần chuyển nhượng đều có thể thực hiện thông qua việc chuyển nhượng bằng văn bản theo cách thông thường, hoặc theo bất kỳ cách nào mà HĐQT có thể chấp nhận. Cổ phiếu đã niêm yết hoặc đăng ký giao dịch phải được chuyển nhượng thông qua Sở giao dịch chứng khoán phù hợp với các quy định của Ủy ban chứng khoán Nhà nước và Sở giao dịch chứng khoán. Giấy tờ chuyển nhượng phải được bên chuyển nhượng và bên nhận chuyển nhượng hoặc đại diện ủy quyền của họ ký. Bên chuyển nhượng vẫn là người sở hữu cổ phần có liên quan cho đến khi tên của người nhận chuyển nhượng được đăng ký vào sổ đăng ký cổ đông (trừ trường hợp bên chuyển nhượng ủy quyền cho bên nhận chuyển nhượng tham dự Đại hội cổ đông diễn ra trong thời gian đó theo quy định tại Luật doanh nghiệp).

5. Trong trường hợp cổ đông cá nhân bị chết hoặc được cơ quan nhà nước có thẩm quyền tuyên bố là mất tích, những người thừa kế hoặc những người quản lý tài sản của người chết, người mất tích sẽ được Công ty thừa nhận là người (hoặc những người) duy nhất có quyền hoặc hưởng lợi đối với cổ phần, nhưng quy định này không giải tỏa tài sản của cổ đông đã chết, đã mất tích khỏi mọi trách nhiệm gắn liền với bất kỳ cổ phần nào mà người đó nắm giữ. Trường hợp cổ phần của cổ đông bị chết, mất tích mà không có người thừa kế, người thừa kế từ chối nhận thừa kế hoặc bị tước quyền thừa kế thì số cổ phần đó được giải quyết theo quy định của pháp luật dân sự.

6. Cổ đông có quyền tặng cho một phần hoặc toàn bộ cổ phần của mình tại Công ty cho cá nhân, tổ chức khác; sử dụng cổ phần để trả nợ. Trường hợp này, cá nhân, tổ chức được tặng cho hoặc nhận trả nợ bằng cổ phần sẽ là cổ đông của Công ty.

7. Trường hợp cổ đông chuyển nhượng một số cổ phần thì cổ phiếu cũ bị hủy bỏ và Công ty phát hành cổ phiếu mới ghi nhận số cổ phần đã chuyển nhượng và số cổ phần còn lại.

8. Cá nhân, tổ chức nhận cổ phần trong các trường hợp quy định tại Điều này chỉ trở thành cổ đông công ty từ thời điểm các thông tin của họ quy định tại khoản 2 Điều 122 của Luật doanh nghiệp được ghi đầy đủ vào sổ đăng ký cổ đông.

Điều 10. Thu hồi và thanh toán mua cổ phần

1. Trường hợp cổ đông không thanh toán đầy đủ và đúng hạn số tiền phải trả mua cổ phần, Hội đồng quản trị thông báo và có quyền yêu cầu cổ đông đó thanh toán số tiền còn lại cùng với lãi suất trên khoản tiền đó và những chi phí phát sinh do việc không thanh toán đầy đủ gây ra cho Công ty theo quy định.

2. Thông báo thanh toán nêu trên phải ghi rõ thời hạn thanh toán mới (tối thiểu là bảy (07) ngày kể từ ngày gửi thông báo), địa điểm thanh toán và thông báo phải ghi rõ trường hợp không thanh toán theo đúng yêu cầu, số cổ phần chưa thanh toán hết sẽ bị thu hồi.

3. Hội đồng quản trị có quyền thu hồi các cổ phần chưa thanh toán đầy đủ và đúng hạn trong trường hợp các yêu cầu trong thông báo nêu trên không được thực hiện.

4. Nếu sau thời hạn quy định, cổ đông chưa thanh toán hoặc chỉ thanh toán được một phần số cổ phần đã đăng ký mua thì thực hiện như sau:

a) Cổ đông chưa thanh toán toàn bộ số cổ phần đã đăng ký mua sẽ đương nhiên không còn là cổ đông của Công ty và không được chuyển nhượng quyền mua cổ phần đó cho người khác;

b) Cổ đông chỉ thanh toán một phần số cổ phần đã đăng ký mua sẽ có quyền biểu quyết, nhận lợi tức và các quyền khác tương ứng với số cổ phần đã thanh toán; không được chuyển nhượng quyền mua số cổ phần chưa thanh toán cho người khác;

c) Số cổ phần chưa thanh toán được coi là cổ phần chưa bán và Hội đồng quản trị có quyền thu hồi các cổ phần chưa thanh toán đầy đủ và đúng hạn trong trường hợp các yêu cầu trong thông báo nêu tại Khoản 2 Điều này không được thực hiện và quyết định phương án xử lý tiếp theo.

5. Cổ phần bị thu hồi được coi là các cổ phần được quyền chào bán theo quy định tại Khoản 3 Điều 112 Luật doanh nghiệp. Hội đồng quản trị có thể trực tiếp hoặc ủy quyền bán, tái phân phối hoặc giải quyết cho người đã sở hữu cổ phần bị thu hồi hoặc các đối tượng khác theo những điều kiện và cách thức mà Hội đồng quản trị thấy là phù hợp.

6. Cổ đông nắm giữ cổ phần bị thu hồi do chưa thanh toán hoặc chưa thanh toán đủ số cổ phần đã đăng ký sẽ phải từ bỏ tư cách cổ đông đối với những cổ phần đó, nhưng vẫn phải thanh toán tất cả các khoản tiền có liên quan cộng với tiền lãi (tính theo lãi suất tiền gửi không kỳ hạn VNĐ tại ngân hàng mà Công ty mở tài khoản) vào thời điểm thu hồi theo quyết định của Hội đồng quản trị kể từ ngày thu hồi cho đến ngày thực hiện thanh toán. Hội đồng quản trị có toàn quyền quyết định việc cưỡng chế thanh toán toàn bộ giá trị cổ phiếu vào thời điểm thu hồi hoặc có thể miễn giảm thanh toán một phần hoặc toàn bộ số tiền đó.

7. Thông báo thu hồi sẽ được gửi đến người nắm giữ cổ phần bị thu hồi trước thời điểm thu hồi. Việc thu hồi vẫn có hiệu lực kể cả trong trường hợp có sai sót hoặc bất cẩn trong việc gửi thông báo.

8. Cổ đông chưa thanh toán hoặc chưa thanh toán đủ số cổ phần đã đăng ký mua phải chịu trách nhiệm tương ứng với tổng giá trị mệnh giá cổ phần đã đăng ký mua đối với các nghĩa vụ tài chính của công ty phát sinh cho đến khi cổ phần bị thu hồi.

CHƯƠNG V

CƠ CẤU TỔ CHỨC, QUẢN TRỊ VÀ KIỂM SOÁT

Điều 11. Cơ cấu tổ chức, quản trị và kiểm soát của Công ty

Cơ cấu tổ chức quản lý, quản trị và kiểm soát của Công ty bao gồm:

1. Đại hội đồng cổ đông là cơ quan quyết định cao nhất của Công ty;
2. Hội đồng quản trị do Đại hội đồng cổ đông bầu ra, là cơ quan quản lý Công ty, có toàn quyền nhân danh Công ty để quyết định, thực hiện các quyền và nghĩa vụ của Công ty không thuộc thẩm quyền của Đại hội đồng cổ đông;
3. Giám đốc là người điều hành công việc kinh doanh hàng ngày của Công ty; chịu sự giám sát của Hội đồng quản trị và chịu trách nhiệm trước Hội đồng quản trị và trước pháp luật về việc thực hiện các quyền và nhiệm vụ được giao;
4. Ban kiểm soát do Đại hội đồng cổ đông bầu ra để thực hiện giám sát Hội đồng quản trị, Giám đốc trong việc quản lý và điều hành Công ty; chịu trách nhiệm trước Đại hội đồng cổ đông trong thực hiện các nhiệm vụ được giao.

CHƯƠNG VI

CỔ ĐÔNG VÀ ĐẠI HỘI ĐỒNG CỔ ĐÔNG

Điều 12. Quyền của cổ đông

1. Cổ đông phổ thông có các quyền sau:

a) Tham dự, phát biểu trong cuộc họp Đại hội đồng cổ đông và thực hiện quyền biểu quyết trực tiếp hoặc thông qua người đại diện theo ủy quyền hoặc hình thức khác do Điều lệ công ty, pháp luật quy định. Mỗi cổ phần phổ thông có một phiếu biểu quyết;

b) Nhận cổ tức với mức theo quyết định của Đại hội đồng cổ đông;

c) Ưu tiên mua cổ phần mới tương ứng với tỷ lệ sở hữu cổ phần phổ thông của từng cổ đông trong Công ty;

d) Tự do chuyển nhượng cổ phần của mình cho người khác, trừ trường hợp quy định tại khoản 3 Điều 120, khoản 1 Điều 127 Luật Doanh nghiệp và quy định khác của pháp luật có liên quan;

đ) Xem xét, tra cứu và trích lục thông tin về tên và địa chỉ liên lạc trong danh sách cổ đông có quyền biểu quyết; yêu cầu sửa đổi thông tin không chính xác của mình;

e) Xem xét, tra cứu, trích lục hoặc sao chụp Điều lệ công ty, biên bản họp Đại hội đồng cổ đông và Nghị quyết Đại hội đồng cổ đông;

g) Khi Công ty giải thể hoặc phá sản, được nhận một phần tài sản còn lại tương ứng với tỷ lệ sở hữu cổ phần tại Công ty;

h) Yêu cầu Công ty mua lại cổ phần trong các trường hợp quy định tại Điều 132 Luật Doanh nghiệp;

i) Được đối xử bình đẳng. Mỗi cổ phần của cùng một loại đều tạo cho cổ đông sở hữu các quyền, nghĩa vụ và lợi ích ngang nhau. Trường hợp Công ty có các loại cổ phần ưu đãi, các quyền và nghĩa vụ gắn liền với các loại cổ phần ưu đãi phải được Đại hội đồng cổ đông thông qua và công bố đầy đủ cho cổ đông;

k) Được tiếp cận đầy đủ thông tin định kỳ và thông tin bất thường do Công ty công bố theo quy định của pháp luật;

l) Được bảo vệ các quyền, lợi ích hợp pháp của mình; đề nghị đình chỉ, hủy bỏ nghị quyết, quyết định của Đại hội đồng cổ đông, Hội đồng quản trị theo quy định của Luật Doanh nghiệp;

m) Các quyền khác theo quy định của pháp luật và Điều lệ này.

2. Cổ đông hoặc nhóm cổ đông sở hữu từ 05% tổng số cổ phần phổ thông trở lên có các quyền sau:

a) Yêu cầu Hội đồng quản trị thực hiện việc triệu tập họp Đại hội đồng cổ đông theo các quy định tại khoản 2, khoản 3 và khoản 4 Điều 115 và Điều 140 Luật Doanh nghiệp;

b) Xem xét, tra cứu, trích lục sổ biên bản và nghị quyết, quyết định của Hội đồng quản trị, báo cáo tài chính bán niên và hằng năm, báo cáo của Ban kiểm soát, hợp đồng, giao dịch phải thông qua Hội đồng quản trị và tài liệu khác, trừ tài liệu liên quan đến bí mật thương mại, bí mật kinh doanh của Công ty;

c) Yêu cầu Ban kiểm soát kiểm tra từng vấn đề cụ thể liên quan đến quản lý, điều hành hoạt động của Công ty khi xét thấy cần thiết. Yêu cầu phải bằng văn bản và phải bao gồm các nội dung sau đây: họ, tên, địa chỉ liên lạc, quốc tịch, số giấy tờ pháp lý của cá nhân đối với cổ đông là cá nhân; tên, mã số doanh nghiệp hoặc số giấy tờ pháp lý của tổ chức, địa chỉ trụ sở chính đối với cổ đông là tổ chức; số lượng cổ phần và thời điểm đăng ký cổ phần của từng cổ đông, tổng số cổ phần của cả nhóm cổ đông và tỷ lệ sở hữu trong tổng số cổ phần của Công ty; vấn đề cần kiểm tra, mục đích kiểm tra;

d) Kiến nghị vấn đề đưa vào chương trình họp Đại hội đồng cổ đông. Kiến nghị phải bằng văn bản và được gửi đến Công ty chậm nhất là 03 ngày làm việc trước ngày khai mạc. Kiến nghị phải ghi rõ tên cổ đông, số lượng từng loại cổ phần của cổ đông, vấn đề kiến nghị đưa vào chương trình họp;

đ) Các quyền khác theo quy định của pháp luật và Điều lệ này.

3. Cổ đông hoặc nhóm cổ đông sở hữu từ 10% tổng số cổ phần phổ thông trở lên có quyền đề cử người vào Hội đồng quản trị, Ban kiểm soát. Việc đề cử người vào Hội đồng quản trị và Ban kiểm soát thực hiện như sau:

a) Các cổ đông phổ thông hợp thành nhóm để đề cử người vào Hội đồng quản trị và Ban kiểm soát phải thông báo về việc hợp nhóm cho các cổ đông dự họp biết trước khi khai mạc Đại hội đồng cổ đông;

b) Căn cứ số lượng thành viên Hội đồng quản trị và Ban kiểm soát, cổ đông hoặc nhóm cổ đông quy định tại khoản này được quyền đề cử một hoặc một số người theo quyết định của Đại hội đồng cổ đông làm ứng cử viên Hội đồng quản trị và Ban kiểm soát. Trường hợp số ứng cử viên được cổ đông hoặc nhóm cổ đông đề cử thấp hơn số ứng cử viên mà họ được quyền đề cử theo quyết định của Đại hội đồng cổ đông thì số ứng cử viên còn lại do Hội đồng quản trị, Ban kiểm soát và các cổ đông khác đề cử.

Điều 13. Nghĩa vụ của cổ đông

1. Tuân thủ Điều lệ Công ty và các quy chế của Công ty; chấp hành các quyết định, nghị quyết của Đại hội đồng cổ đông và Hội đồng quản trị Công ty;

2. Tham dự các cuộc họp Đại hội đồng cổ đông và thực hiện quyền biểu quyết thông qua các hình thức sau:

a) Tham dự và biểu quyết trực tiếp tại cuộc họp;

b) Ủy quyền cho người khác tham dự và biểu quyết tại cuộc họp;

c) Tham dự và biểu quyết thông qua họp trực tuyến, bỏ phiếu điện tử hoặc hình thức điện tử khác;

d) Gửi phiếu biểu quyết đến cuộc họp thông qua thư, fax, thư điện tử.

3. Thanh toán tiền mua cổ phần đã đăng ký theo quy định; không được rút vốn đã góp bằng cổ phần phổ thông ra khỏi Công ty dưới mọi hình thức, trừ trường hợp Công ty hoặc người khác mua lại cổ phần. Trường hợp cổ đông rút một phần hoặc toàn bộ vốn cổ phần đã góp trái với quy định tại khoản này thì cổ đông đó và các thành viên Hội đồng quản trị và người đại diện theo pháp luật của Công ty phải cùng liên đới chịu trách nhiệm về các khoản nợ và nghĩa vụ tài sản khác của Công ty trong phạm vi giá trị cổ phần đã bị rút và các thiệt hại xảy ra;

4. Cung cấp địa chỉ chính xác khi đăng ký mua cổ phần;

5. Bảo mật các thông tin được Công ty cung cấp theo quy định tại Điều lệ Công ty và pháp luật; chỉ sử dụng thông tin được cung cấp để thực hiện và bảo vệ quyền và lợi ích hợp pháp của mình; nghiêm cấm phát tán hoặc sao, gửi thông tin được Công ty cung cấp cho tổ chức, cá nhân khác;

6. Hoàn thành các nghĩa vụ khác do luật pháp quy định và Điều lệ này.

7. Chịu trách nhiệm cá nhân khi nhân danh Công ty dưới mọi hình thức để thực hiện một trong các hành vi sau đây:

a) Vi phạm pháp luật;

b) Tiến hành kinh doanh và các giao dịch khác để tư lợi hoặc phục vụ lợi ích của tổ chức, cá nhân khác;

c) Thanh toán các khoản nợ chưa đến hạn trước nguy cơ tài chính có thể xảy ra đối với Công ty.

8. Cổ đông lớn có nghĩa vụ của cổ đông theo quy định của Luật doanh nghiệp, ngoài ra phải đảm bảo tuân thủ các nghĩa vụ sau:

a) Cổ đông lớn không được lợi dụng ưu thế của mình gây ảnh hưởng đến các quyền, lợi ích của Công ty và của các cổ đông khác theo quy định của pháp luật và Điều lệ Công ty.

b) Cổ đông lớn có nghĩa vụ công bố thông tin theo quy định của pháp luật.

Điều 14. Đại hội đồng cổ đông

1. Đại hội đồng cổ đông là cơ quan có thẩm quyền cao nhất của Công ty và gồm tất cả các cổ đông có quyền biểu quyết. Đại hội đồng cổ đông thường niên được tổ chức mỗi năm một (01) lần và phải họp trong thời hạn bốn (04) tháng, kể từ ngày kết thúc năm tài chính. Hội đồng quản trị quyết định gia hạn họp Đại hội đồng cổ đông thường niên trong trường hợp cần thiết, nhưng không quá sáu (06) tháng, kể từ ngày kết thúc năm tài chính. Ngoài cuộc họp thường niên, Đại hội đồng cổ đông có thể họp bất thường. Địa điểm họp Đại hội đồng cổ đông được xác định là nơi chủ tọa tham dự họp và phải ở trên lãnh thổ Việt Nam.

2. Hội đồng quản trị triệu tập họp Đại hội đồng cổ đông thường niên và lựa chọn địa điểm phù hợp. Đại hội đồng cổ đông thường niên quyết định những vấn đề theo quy định của pháp luật và Điều lệ công ty, đặc biệt thông qua báo cáo tài chính năm được kiểm toán. Trường hợp Báo cáo kiểm toán báo cáo tài chính năm của Công ty có các khoản ngoại trừ trọng yếu, ý kiến kiểm toán trái ngược hoặc từ chối, Công ty phải mời đại diện tổ chức kiểm toán được chấp thuận thực hiện kiểm toán báo cáo tài chính của Công ty dự họp Đại hội đồng cổ đông thường niên và đại diện tổ chức kiểm toán được chấp thuận nêu trên có trách nhiệm tham dự họp Đại hội đồng cổ đông thường niên của Công ty.

3. Hội đồng quản trị phải triệu tập họp Đại hội đồng cổ đông bất thường trong các trường hợp sau:

a) Hội đồng quản trị xét thấy cần thiết vì lợi ích của Công ty;

b) Số lượng thành viên Hội đồng quản trị, Ban kiểm soát còn lại ít hơn số lượng thành viên tối thiểu theo quy định của pháp luật hoặc số thành viên Hội đồng quản trị bị giảm quá một phần ba (1/3) so với tổng số thành viên Hội đồng quản trị theo quy định tại Điều lệ này;

c) Theo yêu cầu của cổ đông hoặc nhóm cổ đông quy định tại khoản 2 Điều 11 Điều lệ này; yêu cầu triệu tập họp Đại hội đồng cổ đông phải được thể hiện bằng văn bản, trong đó nêu rõ lý do và mục đích cuộc họp, có đủ chữ ký của các cổ đông liên quan hoặc văn bản yêu cầu được lập thành nhiều bản và tập hợp đủ chữ ký của các cổ đông có liên quan;

d) Theo yêu cầu của Ban kiểm soát;

e) Các trường hợp khác theo quy định của pháp luật và Điều lệ này.

4. Triệu tập họp Đại hội đồng cổ đông bất thường

a) Hội đồng quản trị phải triệu tập họp Đại hội đồng cổ đông trong thời hạn 30 ngày kể từ ngày số thành viên Hội đồng quản trị, thành viên độc lập Hội đồng quản trị hoặc thành viên Ban Kiểm soát còn lại như quy định tại điểm b khoản 3 Điều này hoặc nhận được yêu cầu quy định tại điểm c và điểm d khoản 3 Điều này;

b) Trường hợp Hội đồng quản trị không triệu tập họp Đại hội đồng cổ đông theo quy định tại điểm a khoản 4 Điều này thì trong thời hạn 30 ngày tiếp theo, Ban kiểm soát thay thế Hội đồng quản trị triệu tập họp Đại hội đồng cổ đông theo quy định tại khoản 3 Điều 140 Luật Doanh nghiệp;

c) Trường hợp Ban kiểm soát không triệu tập họp Đại hội đồng cổ đông theo quy định tại điểm b khoản 4 Điều này thì cổ đông hoặc nhóm cổ đông quy định tại điểm c khoản 3 Điều này có quyền yêu cầu đại diện Công ty triệu tập họp Đại hội đồng cổ đông theo quy định tại khoản 4 Điều 140 Luật Doanh nghiệp;

Trong trường hợp này, cổ đông hoặc nhóm cổ đông triệu tập họp Đại hội đồng cổ đông có thể đề nghị Cơ quan đăng ký kinh doanh giám sát trình tự, thủ tục triệu tập, tiến hành họp và ra quyết định của Đại hội đồng cổ đông. Tất cả chi phí cho việc triệu tập và tiến hành họp Đại hội đồng cổ đông được Công ty hoàn lại. Chi phí này không bao gồm những chi phí do cổ đông chi tiêu khi tham dự cuộc họp Đại hội đồng cổ đông, kể cả chi phí ăn ở và đi lại.

d) Thủ tục để tổ chức họp Đại hội đồng cổ đông theo quy định tại khoản 5 Điều 140 Luật Doanh nghiệp.

Điều 15. Quyền và nghĩa vụ của Đại hội đồng cổ đông

1. Đại hội đồng cổ đông có quyền và nghĩa vụ sau:

- a) Thông qua định hướng phát triển của Công ty;
- b) Quyết định loại cổ phần và tổng số cổ phần của từng loại được quyền chào bán; quyết định mức cổ tức hằng năm của từng loại cổ phần;
- c) Bầu, miễn nhiệm, bãi nhiệm thành viên Hội đồng quản trị, thành viên Ban kiểm soát;
- d) Quyết định đầu tư hoặc bán số tài sản có giá trị từ 35% tổng giá trị tài sản trở lên được ghi trong báo cáo tài chính gần nhất của Công ty;
- đ) Quyết định sửa đổi, bổ sung Điều lệ công ty;
- e) Thông qua báo cáo tài chính hằng năm;
- g) Quyết định mua lại trên 10% tổng số cổ phần đã bán của mỗi loại;
- h) Xem xét, xử lý vi phạm của thành viên Hội đồng quản trị, thành viên Ban kiểm soát gây thiệt hại cho Công ty và cổ đông Công ty;
- i) Quyết định tổ chức lại, giải thể Công ty;
- k) Quyết định ngân sách hoặc tổng mức thù lao, thưởng và lợi ích khác cho Hội đồng quản trị, Ban kiểm soát;
- l) Phê duyệt Quy chế quản trị nội bộ; Quy chế hoạt động Hội đồng quản trị; Quy chế hoạt động Ban kiểm soát;
- m) Phê duyệt danh sách công ty kiểm toán được chấp thuận; quyết định công ty kiểm toán được chấp thuận thực hiện kiểm tra hoạt động của Công ty, bãi miễn kiểm toán viên được chấp thuận khi xét thấy cần thiết;

n) Quyền và nghĩa vụ khác theo quy định pháp luật và Điều lệ này.

2. Đại hội đồng cổ đông thảo luận và thông qua các vấn đề sau:

- a) Kế hoạch kinh doanh hằng năm của Công ty;
- b) Báo cáo tài chính hằng năm đã được kiểm toán;
- c) Báo cáo của Hội đồng quản trị về quản trị và kết quả hoạt động của Hội đồng quản trị và từng thành viên Hội đồng quản trị;
- d) Báo cáo của Ban kiểm soát về kết quả kinh doanh của Công ty, kết quả hoạt động của Hội đồng quản trị, Giám đốc.
- đ) Báo cáo tự đánh giá kết quả hoạt động của Ban kiểm soát và thành viên Ban kiểm soát;
- e) Mức cổ tức đối với mỗi cổ phần của từng loại;
- g) Số lượng thành viên Hội đồng quản trị, Ban kiểm soát;
- h) Bầu, miễn nhiệm, bãi nhiệm thành viên Hội đồng quản trị, thành viên Ban kiểm soát;

- i) Quyết định ngân sách hoặc tổng mức thù lao, thưởng và lợi ích khác đối với Hội đồng quản trị, Ban kiểm soát;
- k) Phê duyệt danh sách công ty kiểm toán được chấp thuận; quyết định công ty kiểm toán được chấp thuận thực hiện kiểm tra các hoạt động của công ty khi xét thấy cần thiết;
- l) Bổ sung và sửa đổi Điều lệ công ty;
- m) Loại cổ phần và số lượng cổ phần từng loại;
- n) Chia, tách, hợp nhất, sáp nhập hoặc chuyển đổi Công ty;
- o) Tổ chức lại và giải thể (thanh lý) Công ty và chỉ định người thanh lý;
- p) Quyết định đầu tư hoặc bán số tài sản có giá trị từ 35% tổng giá trị tài sản trở lên được ghi trong Báo cáo tài chính gần nhất của Công ty;
- q) Quyết định mua lại trên 10% tổng số cổ phần đã bán của mỗi loại;
- r) Công ty ký kết hợp đồng, giao dịch với những đối tượng được quy định tại khoản 1 Điều 167 Luật Doanh nghiệp với giá trị bằng hoặc lớn hơn 35% tổng giá trị tài sản của Công ty được ghi trong báo cáo tài chính gần nhất;
- s) Chấp thuận các giao dịch quy định tại khoản 4 Điều 293 Nghị định số 155/2020/NĐ-CP ngày 31/12/2020 của Chính phủ quy định chi tiết thi hành một số điều của Luật Chứng khoán;
- t) Phê duyệt Quy chế nội bộ về quản trị công ty, Quy chế hoạt động Hội đồng quản trị, Quy chế hoạt động Ban kiểm soát;
- u) Các vấn đề khác theo quy định của pháp luật và Điều lệ này.

3. Tất cả các nghị quyết và các vấn đề đã được đưa vào chương trình họp phải được đưa ra thảo luận và biểu quyết tại cuộc họp Đại hội đồng cổ đông.

Điều 16. Ủy quyền tham dự họp Đại hội đồng cổ đông

1. Cổ đông là cá nhân, người đại diện theo ủy quyền của cổ đông là tổ chức trực tiếp hoặc ủy quyền bằng văn bản cho một hoặc một số cá nhân, tổ chức khác dự họp Đại hội đồng cổ đông hoặc dự họp thông qua một trong các hình thức quy định tại Khoản 3 Điều 144 Luật Doanh nghiệp.

2. Việc chỉ định đại diện được ủy quyền phải được lập bằng văn bản theo mẫu của Công ty và phải có chữ ký theo quy định sau đây:

- a) Trường hợp cổ đông là cá nhân là người ủy quyền thì giấy ủy quyền phải có chữ ký của cổ đông đó và cá nhân, người đại diện theo pháp luật của tổ chức được ủy quyền dự họp;
- b) Trường hợp cổ đông tổ chức là người ủy quyền thì giấy ủy quyền phải có chữ ký của người đại diện theo ủy quyền, người đại diện theo pháp luật của cổ đông tổ chức và cá nhân, người đại diện theo pháp luật của tổ chức được ủy quyền dự họp;
- c) Trong trường hợp khác thì giấy ủy quyền phải có chữ ký của người đại diện theo pháp luật của cổ đông và người được ủy quyền dự họp;

Người được ủy quyền dự họp Đại hội đồng cổ đông phải nộp văn bản ủy quyền khi đăng ký dự họp trước khi vào phòng họp;

3. Trường hợp luật sư thay mặt cho người ủy quyền ký giấy chỉ định đại diện, việc chỉ định người đại diện trong trường hợp này chỉ được coi là có hiệu lực nếu giấy chỉ định đại diện đó được xuất trình cùng với giấy ủy quyền cho luật sư hoặc bản sao hợp lệ của giấy ủy quyền đó (nếu trước đó chưa đăng ký với Công ty).

4. Cổ đông là tổ chức có quyền cử một hoặc một số người đại diện theo uỷ quyền thực hiện các quyền cổ đông của mình theo quy định của pháp luật; trường hợp có nhiều hơn một người đại diện theo uỷ quyền được cử thì phải xác định cụ thể số cổ phần và số phiếu bầu của mỗi người đại diện. Việc cử, chấm dứt hoặc thay đổi người đại diện theo uỷ quyền phải được thông báo bằng văn bản đến Công ty trong thời hạn sớm nhất. Thông báo phải có các nội dung chủ yếu sau đây:

- a) Tên, địa chỉ thường trú, quốc tịch, số và ngày quyết định thành lập hoặc ngày được cấp Giấy chứng nhận đăng ký doanh nghiệp của cổ đông;
- b) Số lượng cổ phần, loại cổ phần và ngày đăng ký cổ đông tại Công ty;
- c) Họ, tên, địa chỉ thường trú, quốc tịch, số thẻ căn cước, giấy chứng minh nhân dân, hộ chiếu hoặc chứng thực cá nhân hợp pháp khác của người đại diện theo uỷ quyền;
- d) Số cổ phần được uỷ quyền đại diện;
- đ) Thời hạn đại diện theo uỷ quyền;
- e) Họ, tên, chữ ký của người đại diện theo uỷ quyền và người đại diện theo pháp luật của cổ đông.

5. Trừ trường hợp quy định tại Khoản 3 Điều này, phiếu biểu quyết của người được uỷ quyền dự họp trong phạm vi được uỷ quyền vẫn có hiệu lực khi xảy ra một trong các trường hợp sau đây:

- a) Người uỷ quyền đã chết, bị hạn chế năng lực hành vi dân sự hoặc bị mất năng lực hành vi dân sự;
- b) Người uỷ quyền đã huỷ bỏ việc chỉ định uỷ quyền;
- c) Người uỷ quyền đã huỷ bỏ thẩm quyền của người thực hiện việc uỷ quyền;

Tuy nhiên, quy định này sẽ không áp dụng nếu Công ty nhận được thông báo bằng văn bản về một trong các trường hợp nêu trên trước trước giờ khai mạc cuộc họp Đại hội đồng cổ đông hoặc trước khi cuộc họp được triệu tập lại.

6. Trường hợp cổ phần được chuyển nhượng và bên nhận chuyển nhượng trở thành cổ đông của Công ty trong thời gian từ ngày lập xong danh sách cổ đông đến ngày khai mạc họp Đại hội đồng cổ đông thì người nhận chuyển nhượng có quyền dự họp Đại hội đồng cổ đông thay thế cho người chuyển nhượng đối với số cổ phần đã chuyển nhượng.

7. Người đại diện theo uỷ quyền phải có các tiêu chuẩn và điều kiện sau đây:

- a) Có năng lực hành vi dân sự đầy đủ;
- b) Không thuộc đối tượng bị cấm thành lập và quản lý doanh nghiệp;
- c) Cổ đông là doanh nghiệp nhà nước theo quy định tại Khoản 1, Điều 88 Luật doanh nghiệp không được cử: vợ, chồng, bố đẻ, mẹ đẻ, bố nuôi, mẹ nuôi, bố chồng, mẹ chồng, bố vợ, mẹ vợ, con đẻ, con nuôi, con rể, con dâu, anh ruột, chị ruột, em ruột, anh rể, em rể, chị dâu, em dâu, anh ruột của vợ, anh ruột của chồng, chị ruột của vợ, chị ruột của chồng, em ruột của vợ, em ruột của chồng của người quản lý và của người có thẩm quyền bổ nhiệm người quản lý Công ty làm người đại diện theo uỷ quyền tại Công ty;

8. Trách nhiệm của người đại diện theo ủy quyền cho tổ chức hoặc cá nhân thực hiện theo quy định của Pháp luật, Điều lệ và Quy chế quản lý của tổ chức cử người đại diện theo ủy quyền hoặc theo yêu cầu của cá nhân ủy quyền

9. Cổ đông được coi là tham dự và biểu quyết tại cuộc họp Đại hội đồng cổ đông trong trường hợp sau đây:

- a) Tham dự và biểu quyết trực tiếp tại cuộc họp;
- b) Ủy quyền cho cá nhân, tổ chức khác tham dự và biểu quyết tại cuộc họp;
- c) Tham dự và biểu quyết thông qua hội nghị trực tuyến, bỏ phiếu điện tử hoặc hình thức điện tử khác;
- d) Gửi phiếu biểu quyết đến cuộc họp thông qua gửi thư, fax, thư điện tử.

Điều 17. Thay đổi các quyền

1. Việc thay đổi hoặc hủy bỏ các quyền đặc biệt gắn liền với một loại cổ phần ưu đãi có hiệu lực khi được cổ đông đại diện từ 65% tổng số phiếu biểu quyết trở lên của tất cả cổ đông tham dự và biểu quyết tại cuộc họp thông qua. Nghị quyết Đại hội đồng cổ đông về nội dung làm thay đổi bất lợi quyền và nghĩa vụ của cổ đông sở hữu cổ phần ưu đãi chỉ được thông qua nếu được số cổ đông ưu đãi cùng loại dự họp sở hữu từ 75% tổng số cổ phần ưu đãi loại đó trở lên tán thành hoặc được các cổ đông ưu đãi cùng loại sở hữu từ 75% tổng số cổ phần ưu đãi loại đó trở lên tán thành trong trường hợp thông qua nghị quyết dưới hình thức lấy ý kiến bằng văn bản

2. Việc tổ chức một cuộc họp của các cổ đông nắm giữ một loại cổ phần ưu đãi để thông qua việc thay đổi quyền nêu tại Khoản 1 điều này chỉ có giá trị khi có tối thiểu hai (02) cổ đông (hoặc đại diện được ủy quyền của họ) và nắm giữ tối thiểu một phần ba (1/3) giá trị mệnh giá của các cổ phần loại đó đã phát hành. Trường hợp không có đủ số đại biểu như nêu trên thì sẽ tổ chức họp lại trong vòng ba mươi (30) ngày sau đó và những người nắm giữ cổ phần thuộc loại đó (không phụ thuộc vào số lượng người và số cổ phần) có mặt trực tiếp hoặc thông qua đại diện được ủy quyền đều được coi là đủ số lượng đại biểu yêu cầu. Tại các cuộc họp của cổ đông nắm giữ cổ phần ưu đãi nêu trên, những người nắm giữ cổ phần thuộc loại đó có mặt trực tiếp hoặc qua người đại diện đều có thể yêu cầu bỏ phiếu kín và mỗi người khi bỏ phiếu kín. Mỗi cổ phần cùng loại có quyền biểu quyết ngang bằng nhau tại các cuộc họp nêu trên.

3. Thủ tục tiến hành các cuộc họp riêng biệt như vậy được thực hiện tương tự với các quy định tại Điều 19 và Điều 20 Điều lệ này.

4. Trừ khi các điều khoản về phát hành cổ phần được quy định khác đi, các quyền đặc biệt gắn liền với các loại cổ phần có quyền ưu đãi trong một số hoặc tất cả các vấn đề liên quan đến phân phối lợi nhuận hoặc tài sản của Công ty sẽ không bị thay đổi khi Công ty phát hành thêm các cổ phần cùng loại.

Điều 18. Triệu tập họp Đại hội đồng cổ đông, chương trình họp và thông báo họp Đại hội đồng cổ đông

1. Công ty phải tuân thủ trình tự, thủ tục về triệu tập cuộc họp Đại hội đồng cổ đông theo quy định của pháp luật, Điều lệ này và các quy định nội bộ của Công ty. Công ty có trách nhiệm công bố thông tin về việc lập danh sách cổ đông có quyền tham dự họp Đại hội đồng cổ đông tối thiểu 20 ngày trước ngày đăng ký cuối cùng. Thủ tục ủy quyền và lập giấy ủy quyền cho các cổ đông được quy định tại Quy chế nội bộ về quản trị Công ty.

2. Hội đồng quản trị triệu tập Đại hội đồng cổ đông, hoặc cuộc họp Đại hội đồng cổ đông được triệu tập theo các trường hợp quy định tại điểm b, hoặc tại điểm c, Khoản 4 Điều 14 Điều lệ này.

3. Người triệu tập Đại hội đồng cổ đông phải thực hiện những nhiệm vụ sau đây:

a) Chuẩn bị danh sách cổ đông đủ điều kiện tham gia và biểu quyết tại Đại hội đồng cổ đông. Danh sách cổ đông có quyền dự họp Đại hội đồng cổ đông được lập không quá 10 ngày trước ngày gửi giấy mời họp Đại hội đồng cổ đông; Công ty phải công bố thông tin về việc lập danh sách cổ đông có quyền tham dự họp Đại hội đồng cổ đông tối thiểu 20 ngày trước ngày đăng ký cuối cùng;

b) Chuẩn bị chương trình, nội dung đại hội;

c) Chuẩn bị tài liệu cho Đại hội phù hợp với luật pháp và các quy định của Công ty;

d) Dự thảo nghị quyết Đại hội đồng cổ đông theo nội dung dự kiến của cuộc họp;

đ) Xác định thời gian và địa điểm tổ chức đại hội;

e) Thông báo và gửi thông báo họp Đại hội đồng cổ đông cho tất cả các cổ đông có quyền dự họp;

g) Các công việc khác phục vụ Đại hội đồng cổ đông.

4. Thông báo họp Đại hội đồng cổ đông được gửi cho tất cả các cổ đông bằng phương thức bảo đảm, đồng thời công bố trên trang thông tin điện tử (website) của Công ty và Ủy ban chứng khoán nhà nước, Sở giao dịch chứng khoán. Người triệu tập họp Đại hội đồng cổ đông phải gửi thông báo mời họp đến tất cả các cổ đông trong danh sách cổ đông có quyền dự họp chậm nhất hai mươi mốt (21) ngày trước ngày họp Đại hội đồng cổ đông (tính từ ngày mà thông báo được gửi hoặc chuyển đi một cách hợp lệ, được trả cước phí hoặc được bỏ vào hòm thư). Chương trình họp Đại hội đồng cổ đông, các tài liệu liên quan đến các vấn đề sẽ được biểu quyết tại đại hội được gửi cho các cổ đông hoặc/và đăng trên trang thông tin điện tử của Công ty. Trong trường hợp tài liệu không được gửi kèm theo thông báo họp Đại hội đồng cổ đông, thông báo mời họp phải nêu rõ hướng dẫn đến toàn bộ tài liệu họp để các cổ đông có thể tiếp cận bao gồm:

a) Chương trình họp, các tài liệu sử dụng trong cuộc họp;

b) Danh sách và thông tin chi tiết của các ứng viên trong trường hợp bầu thành viên Hội đồng quản trị, Kiểm soát viên;

c) Phiếu biểu quyết;

d) Dự thảo nghị quyết đối với từng vấn đề trong chương trình họp;

5. Cổ đông hoặc nhóm cổ đông được đề cập tại Khoản 2 Điều 11 của Điều lệ này có quyền kiến nghị các vấn đề đưa vào chương trình họp Đại hội đồng cổ đông. Kiến nghị phải được làm bằng văn bản và phải được gửi cho Công ty ít nhất ba (03) ngày làm việc trước ngày khai mạc cuộc họp Đại hội đồng cổ đông. Kiến nghị phải bao gồm họ và tên cổ đông, địa chỉ thường trú, quốc tịch, số Thẻ căn cước công dân/Giấy chứng minh nhân dân/Hộ chiếu hoặc chứng thực cá nhân hợp pháp khác đối với cổ đông là cá nhân; tên, mã số doanh nghiệp hoặc số quyết định thành lập, địa chỉ trụ sở chính đối với cổ đông là tổ chức; số lượng và loại cổ phần cổ đông đó nắm giữ, và nội dung kiến nghị đưa vào chương trình họp.

6. Trường hợp người triệu tập họp Đại hội đồng cổ đông từ chối những kiến nghị liên quan đến Khoản 4 của Điều này, thì chậm nhất là hai (02) ngày làm việc trước ngày khai mạc cuộc họp Đại hội đồng cổ đông phải trả lời bằng văn bản và nêu rõ lý do. Người triệu tập họp Đại hội đồng cổ đông chỉ được từ chối kiến nghị nếu thuộc một trong các trường hợp sau:

a) Kiến nghị được gửi đến không đúng quy định tại Khoản 4 Điều này;

b) Vào thời điểm kiến nghị, cổ đông hoặc nhóm cổ đông không nắm giữ đủ từ 05% cổ phần phổ thông trở lên theo quy định tại Khoản 2 Điều 11 Điều lệ này;

c) Vấn đề kiến nghị không thuộc phạm vi, thẩm quyền quyết định của Đại hội đồng cổ đông.

d) Các trường hợp khác theo quy định của pháp luật và Điều lệ này.

7. Người triệu tập họp Đại hội đồng cổ đông phải chấp nhận và đưa kiến nghị quy định tại Khoản 4 Điều này vào dự kiến chương trình và nội dung cuộc họp, trừ trường hợp quy định ở Khoản 5 Điều này. Kiến nghị sẽ được chính thức bổ sung vào chương trình và nội dung cuộc họp nếu được Đại hội đồng cổ đông chấp thuận.

8. Hội đồng quản trị hoặc người có thẩm quyền triệu tập họp Đại hội đồng cổ đông theo các trường hợp quy định tại điểm b, hoặc tại điểm c Khoản 4 Điều 14 Điều lệ này phải chuẩn bị dự thảo nghị quyết từng vấn đề trong chương trình họp.

Điều 19. Các điều kiện tiến hành họp Đại hội đồng cổ đông

1. Cuộc họp Đại hội đồng cổ đông được tiến hành khi có số cổ đông dự họp đại diện trên 50% tổng số cổ phần có quyền biểu quyết.

2. Trường hợp đại hội đồng cổ đông lần thứ nhất không có đủ số lượng đại biểu cần thiết theo quy định tại Khoản 1 Điều này, thì trong vòng ba mươi (30) phút kể từ thời điểm ấn định khai mạc đại hội, người triệu tập họp hủy cuộc họp. Đại hội đồng cổ đông phải được triệu tập họp lần thứ hai trong vòng ba mươi (30) ngày kể từ ngày dự định tổ chức Đại hội đồng cổ đông lần thứ nhất. Đại hội đồng cổ đông triệu tập lại lần thứ hai chỉ được tiến hành khi có thành viên tham dự là các cổ đông và những đại diện được ủy quyền dự họp đại diện từ 33% tổng số cổ phần có quyền biểu quyết trở lên.

3. Trường hợp đại hội đồng cổ đông lần thứ hai không được tiến hành do không có đủ số đại biểu cần thiết theo quy định tại Khoản 2 Điều này thì trong vòng ba mươi (30) phút kể từ thời điểm ấn định khai mạc Đại hội đồng cổ đông lần thứ hai thì thông báo mời họp Đại hội đồng cổ đông lần thứ ba phải được gửi đi trong thời hạn hai mươi (20) ngày kể từ ngày dự định tiến hành đại hội đồng cổ đông lần thứ hai. Cuộc họp Đại hội đồng cổ đông lần thứ ba được tiến hành không phụ thuộc vào số lượng cổ đông hay đại diện ủy quyền tham dự và được coi là hợp lệ và có quyền quyết định tất cả các vấn đề mà Đại hội đồng cổ đông lần thứ nhất dự kiến phê chuẩn.

4. Chỉ có Đại hội đồng cổ đông có quyền thay đổi chương trình họp đã được gửi kèm theo thông báo mời họp theo quy định tại Khoản 3 Điều 18 Điều lệ này.

Điều 20. Thủ tục tiến hành họp và biểu quyết tại Đại hội đồng cổ đông

1. Trước khi khai mạc cuộc họp, Công ty phải tiến hành thủ tục đăng ký cổ đông và phải thực hiện việc đăng ký cho đến khi các cổ đông có quyền dự họp có mặt đăng ký hết theo trình tự sau:

a) Khi tiến hành đăng ký cổ đông, Công ty cấp cho từng cổ đông hoặc đại diện theo ủy quyền có quyền biểu quyết một thẻ biểu quyết, trên đó ghi số đăng ký, họ và tên của cổ đông, họ và tên đại diện theo ủy quyền và số phiếu biểu quyết của cổ đông đó. Đại hội đồng cổ đông thảo luận và biểu quyết theo từng vấn đề trong nội dung chương trình. Việc biểu quyết được tiến hành bằng biểu quyết tán thành, không tán thành và không có ý kiến. Tại Đại hội, số thẻ tán thành nghị quyết được thu trước, số thẻ không tán thành nghị quyết được thu sau, cuối cùng đếm tổng số phiếu tán thành hoặc không tán thành để quyết định. Kết quả kiểm phiếu được Chủ tọa công bố ngay trước khi bế mạc cuộc họp. Đại hội bầu những người chịu trách nhiệm kiểm phiếu hoặc giám sát kiểm phiếu theo đề nghị của Chủ tọa. Số thành viên của ban kiểm phiếu do Đại hội đồng cổ đông quyết định căn cứ đề nghị của Chủ tọa cuộc họp;

b) Cổ đông, người đại diện theo ủy quyền của cổ đông là tổ chức hoặc người được ủy quyền đến sau khi cuộc họp đã khai mạc có quyền đăng ký ngay và sau đó có quyền tham gia và biểu quyết tại đại hội ngay sau khi đăng ký. Chủ tọa không có trách nhiệm dừng đại hội để cho cổ đông đến muộn đăng ký và hiệu lực của những nội dung đã được biểu quyết trước đó không thay đổi.

2. Việc bầu chủ tọa, thư ký và ban kiểm phiếu được quy định như sau:

a) Chủ tịch Hội đồng quản trị làm chủ tọa hoặc ủy quyền cho thành viên Hội đồng quản trị khác làm chủ tọa cuộc họp Đại hội đồng cổ đông do Hội đồng quản trị triệu tập. Trường hợp Chủ tịch vắng mặt hoặc tạm thời mất khả năng làm việc thì các thành viên Hội đồng quản trị còn lại bầu một người trong số họ làm chủ tọa cuộc họp theo nguyên tắc đa số. Trường hợp không bầu được người làm chủ tọa, Trường Ban kiểm soát điều hành để Đại hội đồng cổ đông bầu chủ tọa cuộc họp trong số những người dự họp và người có phiếu bầu cao nhất làm chủ tọa cuộc họp;

b) Trừ trường hợp quy định tại điểm a khoản này, người ký tên triệu tập họp Đại hội đồng cổ đông điều hành để Đại hội đồng cổ đông bầu chủ tọa cuộc họp và người có số phiếu bầu cao nhất làm chủ tọa cuộc họp;

c) Chủ tọa cử một hoặc một số người làm thư ký cuộc họp;

d) Đại hội đồng cổ đông bầu một hoặc một số người vào ban kiểm phiếu theo đề nghị của chủ tọa cuộc họp.

3. Chương trình và nội dung cuộc họp phải được Đại hội đồng cổ đông thông qua trong phiên khai mạc. Chương trình phải xác định rõ và chi tiết thời gian đối với từng vấn đề trong nội dung chương trình họp.

4. Chủ tọa đại hội có quyền thực hiện các biện pháp cần thiết và hợp lý để điều hành cuộc họp Đại hội đồng cổ đông một cách có trật tự, đúng theo chương trình đã được thông qua và phản ánh được mong muốn của đa số người dự họp.

a) Bố trí chỗ ngồi tại địa điểm họp Đại hội đồng cổ đông;

b) Bảo đảm an toàn cho mọi người có mặt tại các địa điểm họp;

c) Tạo điều kiện cho cổ đông tham dự (hoặc tiếp tục tham dự) đại hội. Người triệu tập họp Đại hội đồng cổ đông có toàn quyền thay đổi những biện pháp nêu trên và áp dụng tất cả các biện pháp cần thiết. Các biện pháp áp dụng có thể là cấp giấy vào cửa hoặc sử dụng những hình thức lựa chọn khác.

5. Đại hội đồng cổ đông thảo luận và biểu quyết theo từng vấn đề trong nội dung chương trình. Việc biểu quyết được tiến hành bằng biểu quyết tán thành, không tán thành và không có ý kiến. Kết quả kiểm phiếu được chủ tọa công bố ngay trước khi bế mạc cuộc họp.

6. Cổ đông hoặc người được ủy quyền dự họp đến sau khi cuộc họp đã khai mạc vẫn được đăng ký và có quyền tham gia biểu quyết ngay sau khi đăng ký; trong trường hợp này, hiệu lực của những nội dung đã được biểu quyết trước đó không thay đổi.

7. Người triệu tập họp hoặc chủ tọa cuộc họp Đại hội đồng cổ đông có quyền sau đây:

a) Yêu cầu tất cả người dự họp chịu sự kiểm tra hoặc các biện pháp an ninh hợp pháp, hợp lý khác;

b) Yêu cầu cơ quan có thẩm quyền duy trì trật tự cuộc họp; trục xuất những người không tuân thủ quyền điều hành của chủ tọa, cố ý gây rối trật tự, ngăn cản tiến triển bình thường của cuộc họp hoặc không tuân thủ các yêu cầu về kiểm tra an ninh ra khỏi cuộc họp Đại hội đồng cổ đông.

8. Chủ tọa có quyền hoãn cuộc họp Đại hội đồng cổ đông đã có đủ số người đăng ký dự họp tối đa không quá 03 ngày làm việc kể từ ngày cuộc họp dự định khai mạc và chỉ được hoãn cuộc họp hoặc thay đổi địa điểm họp trong trường hợp sau đây:

- a) Địa điểm họp không có đủ chỗ ngồi thuận tiện cho tất cả người dự họp;
- b) Phương tiện thông tin tại địa điểm họp không bảo đảm cho cổ đông dự họp tham gia, thảo luận và biểu quyết;
- c) Có người dự họp cản trở, gây rối trật tự, có nguy cơ làm cho cuộc họp không được tiến hành một cách công bằng và hợp pháp.

9. Trường hợp chủ tọa hoãn hoặc tạm dừng họp Đại hội đồng cổ đông trái với quy định tại khoản 8 Điều này, Đại hội đồng cổ đông bầu một người khác trong số những người dự họp để thay thế chủ tọa điều hành cuộc họp cho đến lúc kết thúc; tất cả nghị quyết được thông qua tại cuộc họp đó đều có hiệu lực thi hành.

10. Trường hợp Công ty áp dụng công nghệ hiện đại để tổ chức Đại hội đồng cổ đông thông qua họp trực tuyến, Công ty có trách nhiệm đảm bảo để cổ đông tham dự, biểu quyết bằng hình thức bỏ phiếu điện tử hoặc hình thức điện tử khác theo quy định tại Điều 144 Luật Doanh nghiệp và khoản 3 Điều 273 Nghị định số 155/NĐ-CP ngày 31 tháng 12 năm 2020 của Chính phủ quy định chi tiết thi hành một số điều của Luật Chứng khoán.

Điều 21. Thông qua nghị quyết của Đại hội đồng cổ đông

1. Đại hội đồng cổ đông thông qua các nghị quyết thuộc thẩm quyền bằng hình thức biểu quyết tại cuộc họp hoặc lấy ý kiến bằng văn bản.

2. Nghị quyết của Đại hội đồng cổ đông đối với các vấn đề sau đây phải được thông qua bằng hình thức biểu quyết tại cuộc họp Đại hội đồng cổ đông:

- a) Sửa đổi, bổ sung nội dung của Điều lệ Công ty;
- b) Định hướng phát triển Công ty (kế hoạch phát triển ngắn hạn, dài hạn);
- c) Loại cổ phần và tổng số cổ phần của từng loại;
- d) Bầu, miễn nhiệm, bãi nhiệm thành viên HĐQT, Ban kiểm soát;
- đ) Quyết định đầu tư, bán tài sản của Công ty hoặc giao dịch mua do Công ty thực hiện có giá trị từ 35% trở lên tổng giá trị tài sản của Công ty được ghi trong báo cáo tài chính gần nhất đã được kiểm toán;
- e) Quyết định việc góp vốn, mua cổ phần của doanh nghiệp khác với tổng giá trị góp vốn, mua cổ phần từ 35% trở lên tổng giá trị tài sản của Công ty được ghi trong báo cáo tài chính gần nhất đã được kiểm toán;

g) Thông qua báo cáo tài chính hàng năm đã được kiểm toán;

h) Tổ chức lại, giải thể, phá sản Công ty;

3. Nghị quyết về các nội dung sau đây được thông qua khi có từ 65% tổng số phiếu bầu của các cổ đông có quyền biểu quyết có mặt trực tiếp hoặc thông qua đại diện được ủy quyền có mặt tại Đại hội đồng cổ đông:

- a) Loại cổ phần và tổng số cổ phần được chào bán của từng loại;
- b) Thay đổi ngành nghề và lĩnh vực kinh doanh;



112
3 T
HÃ
IEO
JON
T. Q

c) Thay đổi mô hình tổ chức quản lý và hoạt động của Công ty theo quy định tại Điều 137 Luật Doanh nghiệp;

d) Quyết định đầu tư, bán tài sản của Công ty hoặc giao dịch mua do Công ty hoặc chi nhánh thực hiện có giá trị từ 35% trở lên tổng giá trị tài sản của Công ty của Công ty được ghi trong báo cáo tài chính gần nhất đã được kiểm toán;

đ) Quyết định việc góp vốn, mua cổ phần của doanh nghiệp khác với tổng giá trị góp vốn, mua cổ phần từ 35% trở lên tổng giá trị tài sản của Công ty được ghi trong báo cáo tài chính gần nhất đã được kiểm toán;

e) Tổ chức lại, giải thể, phá sản Công ty;

g) Sửa đổi, bổ sung các nội dung của Điều lệ Công ty;

4. Nghị quyết về các nội dung khác thuộc thẩm quyền của Đại hội đồng cổ đông (trừ các nội dung quy định tại Khoản 3, Khoản 5, Khoản 7 Điều này) được thông qua khi có trên 50% tổng số phiếu bầu của các cổ đông có quyền biểu quyết có mặt trực tiếp hoặc thông qua đại diện được ủy quyền có mặt tại Đại hội đồng cổ đông.

5. Việc biểu quyết bầu thành viên Hội đồng quản trị và Ban kiểm soát được thực hiện theo phương thức bầu dồn phiếu được quy định tại Điều 42 Điều lệ này.

6. Nghị quyết, Quyết định của Đại hội đồng cổ đông phải được thông báo đến cổ đông có quyền dự họp Đại hội đồng cổ đông trong thời hạn mười lăm (15) ngày, kể từ ngày được thông qua, hoặc được đăng tải trên trang thông tin điện tử của Công ty.

7. Nghị quyết Đại hội đồng cổ đông về nội dung làm thay đổi bất lợi quyền và nghĩa vụ của cổ đông sở hữu cổ phần ưu đãi chỉ được thông qua nếu được số cổ đông ưu đãi cùng loại dự họp sở hữu từ 75% tổng số cổ phần ưu đãi loại đó trở lên tán thành hoặc được các cổ đông ưu đãi cùng loại sở hữu từ 75% tổng số cổ phần ưu đãi loại đó trở lên tán thành trong trường hợp thông qua nghị quyết dưới hình thức lấy ý kiến bằng văn bản.

8. Các nghị quyết Đại hội đồng cổ đông được thông qua bằng 100% tổng số cổ phần có quyền biểu quyết là hợp pháp và có hiệu lực ngay cả khi trình tự và thủ tục thông qua nghị quyết đó không được thực hiện đúng như quy định.

Điều 22. Thẩm quyền và thể thức lấy ý kiến cổ đông bằng văn bản để thông qua nghị quyết của Đại hội đồng cổ đông

1. Hội đồng quản trị có quyền lấy ý kiến cổ đông bằng văn bản để thông qua nghị quyết của Đại hội đồng cổ đông bất cứ lúc nào nếu xét thấy cần thiết vì lợi ích của Công ty (trừ các nội dung quy định tại Khoản 2, Điều 21 Điều lệ này phải được biểu quyết thông qua tại cuộc họp Đại hội đồng cổ đông). Trường hợp thông qua quyết định dưới hình thức lấy ý kiến bằng văn bản thì nghị quyết của Đại hội đồng cổ đông được thông qua nếu được số cổ đông sở hữu trên 50% tổng số phiếu biểu quyết của tất cả cổ đông có quyền biểu quyết tán thành.

2. Hội đồng quản trị phải chuẩn bị phiếu lấy ý kiến, dự thảo nghị quyết của Đại hội đồng cổ đông và các tài liệu giải trình dự thảo nghị quyết. Phiếu lấy ý kiến kèm theo dự thảo quyết định và tài liệu giải trình phải được gửi bằng phương thức bảo đảm đến được địa chỉ thường trú của từng cổ đông. Hội đồng quản trị phải đảm bảo gửi, công bố tài liệu cho các cổ đông trong một thời gian hợp lý để xem xét biểu quyết và phải gửi ít nhất mười lăm (15) ngày trước ngày hết hạn nhận phiếu lấy ý kiến. Yêu cầu và cách thức gửi phiếu lấy ý kiến và tài liệu kèm theo được thực hiện theo quy định tại Khoản 4, Điều 18 Điều lệ này.

3. Phiếu lấy ý kiến phải bao gồm các nội dung chủ yếu sau đây:

- a) Tên, địa chỉ trụ sở chính, mã số và ngày cấp Giấy chứng nhận đăng ký doanh nghiệp, nơi đăng ký doanh nghiệp của Công ty;
- b) Mục đích lấy ý kiến;
- c) Họ, tên, địa chỉ liên lạc, quốc tịch, số giấy tờ pháp lý của cá nhân đối với cổ đông là cá nhân; tên, mã số doanh nghiệp hoặc số giấy tờ pháp lý của tổ chức, địa chỉ trụ sở chính đối với cổ đông là tổ chức hoặc họ, tên, địa chỉ liên lạc, quốc tịch, số giấy tờ pháp lý của cá nhân đối với đại diện của cổ đông là tổ chức; số lượng cổ phần của từng loại và số phiếu biểu quyết của cổ đông;
- d) Vấn đề cần lấy ý kiến để thông qua quyết định;
- đ) Phương án biểu quyết bao gồm tán thành, không tán thành và không có ý kiến đối với từng vấn đề lấy ý kiến;
- e) Thời hạn phải gửi về Công ty phiếu lấy ý kiến đã được trả lời;
- g) Họ, tên, chữ ký của Chủ tịch Hội đồng quản trị Công ty;

4. Cổ đông có thể gửi phiếu lấy ý kiến đã trả lời đến Công ty bằng hình thức gửi thư, fax hoặc thư điện tử theo quy định sau đây:

- a) Trường hợp gửi thư: Phiếu lấy ý kiến gửi về Công ty phải được đựng trong phong bì dán kín và không ai được quyền mở trước khi kiểm phiếu.
- b) Trường hợp gửi Fax hoặc thư điện tử: Phiếu lấy ý kiến gửi về Công ty qua Fax hoặc thư điện tử phải được giữ bí mật đến thời điểm kiểm phiếu.
- c) Các phiếu lấy ý kiến gửi về Công ty sau thời hạn đã xác định tại nội dung phiếu lấy ý kiến hoặc đã bị mở trong trường hợp gửi thư và bị tiết lộ trong trường hợp gửi Fax, thư điện tử là không hợp lệ. Phiếu lấy ý kiến không được gửi về được coi là phiếu không tham gia biểu quyết;

5. Hội đồng quản trị tổ chức kiểm phiếu và lập biên bản kiểm phiếu dưới sự chứng kiến, giám sát của Ban kiểm soát hoặc của cổ đông không nắm giữ chức vụ quản lý Công ty. Biên bản kiểm phiếu phải bao gồm các nội dung chủ yếu sau đây:

- a) Tên, địa chỉ trụ sở chính, mã số và ngày cấp Giấy chứng nhận đăng ký doanh nghiệp, nơi đăng ký doanh nghiệp;
- b) Mục đích và các vấn đề cần lấy ý kiến để thông qua nghị quyết;
- c) Số cổ đông với tổng số phiếu biểu quyết đã tham gia biểu quyết, trong đó phân biệt số phiếu biểu quyết hợp lệ và số phiếu biểu quyết không hợp lệ và phương thức gửi phiếu biểu quyết, kèm theo phụ lục danh sách cổ đông tham gia biểu quyết;
- d) Tổng số phiếu tán thành, không tán thành và không có ý kiến đối với từng vấn đề;
- đ) Vấn đề đã được thông qua và tỷ lệ biểu quyết thông qua tương ứng;
- e) Họ, tên, chữ ký của Chủ tịch Hội đồng quản trị, người kiểm phiếu và người giám sát kiểm phiếu;

Các thành viên Hội đồng quản trị và người kiểm phiếu, giám sát kiểm phiếu phải liên đới chịu trách nhiệm về tính trung thực, chính xác của biên bản kiểm phiếu; liên đới chịu trách nhiệm về các thiệt hại phát sinh từ các quyết định được thông qua do kiểm phiếu không trung thực, không chính xác;

6. Biên bản kiểm phiếu và nghị quyết phải được gửi đến các cổ đông trong thời hạn 15 ngày, kể từ ngày kết thúc kiểm phiếu. Việc gửi biên bản kiểm phiếu và nghị quyết có thể thay thế bằng việc

CHỖ CHỮ KÝ VÀ CHỮ ĐÓNG CHỮ
C. T. L. U.
H. N. H. N. H.

đăng tải trên trang thông tin điện tử của Công ty trong thời hạn 24 giờ, kể từ thời điểm kết thúc kiểm phiếu.

7. Phiếu lấy ý kiến đã được trả lời, biên bản kiểm phiếu, toàn văn nghị quyết đã được thông qua và tài liệu có liên quan gửi kèm theo phiếu lấy ý kiến đều phải được lưu giữ tại trụ sở chính của Công ty.

8. Nghị quyết, quyết định được thông qua theo hình thức lấy ý kiến cổ đông bằng văn bản nếu được số cổ đông sở hữu trên 50% tổng số phiếu biểu quyết của tất cả cổ đông có quyền biểu quyết tán thành và có giá trị như Nghị quyết, quyết định được thông qua tại cuộc họp Đại hội đồng cổ đông.

Điều 23. Nghị quyết, Biên bản họp Đại hội đồng cổ đông

1. Cuộc họp Đại hội đồng cổ đông phải được ghi biên bản và có thể ghi âm hoặc ghi và lưu giữ dưới hình thức điện tử khác. Biên bản phải lập bằng tiếng Việt, có thể lập thêm bằng tiếng nước ngoài và có các nội dung chủ yếu sau đây:

- a) Tên, địa chỉ trụ sở chính, mã số doanh nghiệp;
- b) Thời gian và địa điểm họp Đại hội đồng cổ đông;
- c) Chương trình họp và nội dung cuộc họp;
- d) Họ, tên chủ tọa và thư ký;
- đ) Tóm tắt diễn biến cuộc họp và các ý kiến phát biểu tại cuộc họp Đại hội đồng cổ đông về từng vấn đề trong chương trình họp;
- e) Số cổ đông và tổng số phiếu biểu quyết của các cổ đông dự họp, phụ lục danh sách đăng ký cổ đông, đại diện cổ đông dự họp với số cổ phần và số phiếu bầu tương ứng;
- g) Tổng số phiếu biểu quyết đối với từng vấn đề biểu quyết, trong đó ghi rõ phương thức biểu quyết, tổng số phiếu hợp lệ, không hợp lệ, tán thành, không tán thành và không có ý kiến; tỷ lệ tương ứng trên tổng số phiếu biểu quyết của cổ đông dự họp;
- h) Các vấn đề đã được thông qua và tỷ lệ phiếu biểu quyết thông qua tương ứng;
- i) Họ, tên và chữ ký của chủ tọa và thư ký. Trường hợp chủ tọa, thư ký từ chối ký biên bản họp thì biên bản này có hiệu lực nếu được tất cả thành viên khác của Hội đồng quản trị tham dự họp ký và có đầy đủ nội dung theo quy định tại khoản này. Biên bản họp ghi rõ việc chủ tọa, thư ký từ chối ký biên bản họp.

2. Biên bản họp Đại hội đồng cổ đông phải được lập xong và thông qua trước khi kết thúc cuộc họp. Chủ tọa và thư ký cuộc họp hoặc người khác ký tên trong biên bản họp phải liên đới chịu trách nhiệm về tính trung thực, chính xác của nội dung biên bản.

3. Biên bản được lập bằng tiếng Việt và tiếng nước ngoài đều có hiệu lực pháp lý như nhau. Trường hợp có sự khác nhau về nội dung giữa biên bản bằng tiếng Việt và bằng tiếng nước ngoài thì nội dung trong biên bản bằng tiếng Việt được áp dụng.

4. Nghị quyết, Biên bản họp Đại hội đồng cổ đông, phụ lục danh sách cổ đông đăng ký dự họp kèm chữ ký của cổ đông, văn bản ủy quyền tham dự họp, tất cả các tài liệu đính kèm Biên bản (nếu có) và tài liệu có liên quan kèm theo thông báo mời họp phải được công bố thông tin theo quy định pháp luật về công bố thông tin trên thị trường chứng khoán và phải được lưu giữ tại trụ sở chính của Công ty

Điều 24. Yêu cầu hủy bỏ nghị quyết Đại hội đồng cổ đông

1. Trong thời hạn 90 ngày, kể từ ngày nhận được nghị quyết hoặc biên bản họp Đại hội đồng cổ đông hoặc biên bản kết quả kiểm phiếu lấy ý kiến cổ đông bằng văn bản, thành viên Hội đồng quản trị, Kiểm soát viên, Giám đốc Công ty, cổ đông hoặc nhóm cổ đông quy định tại Khoản 2, Điều 12 Điều lệ này có quyền yêu cầu Tòa án hoặc Trọng tài xem xét, huỷ bỏ nghị quyết hoặc một phần của nghị quyết Đại hội đồng cổ đông trong các trường hợp sau đây:

a) Trình tự và thủ tục triệu tập họp Đại hội đồng cổ đông vi phạm nghiêm trọng quy định của Luật doanh nghiệp và Điều lệ Công ty, trừ trường hợp quy định tại Khoản 8, Điều 21 Điều lệ này.

b) Trình tự, thủ tục ra nghị quyết và nội dung nghị quyết vi phạm pháp luật hoặc Điều lệ Công ty.

2. Trường hợp nghị quyết của Đại hội đồng cổ đông bị huỷ bỏ theo quyết định của Tòa án hoặc Trọng tài, người triệu tập cuộc họp đại hội đồng cổ đông bị huỷ bỏ có thể xem xét tổ chức lại Đại hội đồng cổ đông trong vòng mười lăm (15) ngày theo trình tự, thủ tục quy định tại Luật doanh nghiệp và Điều lệ này.

CHƯƠNG VII HỘI ĐỒNG QUẢN TRỊ

Điều 25. Giới thiệu, đề cử thành viên Hội đồng quản trị

1. Trường hợp đã xác định được ứng cử viên Hội đồng quản trị, Công ty phải công bố thông tin liên quan đến các ứng cử viên tối thiểu mười (10) ngày trước ngày khai mạc họp Đại hội đồng cổ đông trên trang thông tin điện tử của Công ty để cổ đông có thể tìm hiểu về các ứng cử viên này trước khi bỏ phiếu. Ứng cử viên Hội đồng quản trị phải có cam kết bằng văn bản về tính trung thực, chính xác của các thông tin cá nhân được công bố và phải cam kết thực hiện nhiệm vụ một cách trung thực, cẩn trọng và vì lợi ích cao nhất của Công ty nếu được bầu làm thành viên Hội đồng quản trị. Thông tin liên quan đến ứng cử viên Hội đồng quản trị được công bố bao gồm:

a) Họ tên, ngày, tháng, năm sinh;

b) Trình độ chuyên môn;

c) Quá trình công tác;

d) Các chức danh quản lý khác (bao gồm cả chức danh Hội đồng quản trị của công ty khác);

đ) Lợi ích có liên quan tới Công ty và các bên có liên quan của Công ty;

e) Các thông tin khác (nếu có) theo quy định tại Điều lệ công ty;

g) Thông tin về các công ty mà ứng cử viên đang nắm giữ chức vụ thành viên Hội đồng quản trị, các chức danh quản lý khác và các lợi ích có liên quan tới công ty của ứng cử viên Hội đồng quản trị (nếu có).

2. Ứng cử, đề cử vào Hội đồng quản trị

Các cổ đông có quyền gộp số phiếu biểu quyết của từng người lại với nhau để đề cử các ứng cử viên Hội đồng quản trị. Cổ đông hoặc nhóm cổ đông nắm giữ từ 10% đến dưới 20% tổng số cổ phần có quyền biểu quyết được đề cử một (01) ứng cử viên; từ 20% đến dưới 50% được đề cử tối đa hai (02) ứng cử viên; từ 50% đến dưới 65% được đề cử tối đa ba (03) ứng cử viên; từ 65% trở lên được đề cử đủ số ứng cử viên.

3. Trường hợp số lượng ứng cử viên Hội đồng quản trị thông qua đề cử và ứng cử vẫn không đủ số lượng cần thiết theo quy định tại khoản 5 Điều 115 Luật Doanh nghiệp, Hội đồng quản trị đương nhiệm giới thiệu thêm ứng cử viên hoặc tổ chức đề cử theo quy định tại Điều lệ công ty, Quy chế nội

bộ về quản trị công ty và Quy chế hoạt động của Hội đồng quản trị. Việc Hội đồng quản trị đương nhiệm giới thiệu thêm ứng cử viên phải được công bố rõ ràng trước khi Đại hội đồng cổ đông biểu quyết bầu thành viên Hội đồng quản trị theo quy định của pháp luật.

4. Thành viên Hội đồng quản trị phải đáp ứng các tiêu chuẩn và điều kiện theo quy định tại khoản 1, khoản 2 Điều 155 Luật Doanh nghiệp.

Điều 26. Số lượng, thành phần, nhiệm kỳ thành viên Hội đồng quản trị

1. Số lượng thành viên Hội đồng quản trị là 05 người do Đại hội đồng cổ đông bầu và bãi miễn.

2. Nhiệm kỳ của thành viên Hội đồng quản trị không quá năm (05) năm và có thể được bầu lại với số nhiệm kỳ không hạn chế. Một cá nhân chỉ được bầu làm thành viên độc lập Hội đồng quản trị của một Công ty không quá 02 nhiệm kỳ liên tục. Trường hợp tất cả thành viên Hội đồng quản trị cùng kết thúc nhiệm kỳ thì các thành viên đó tiếp tục là thành viên Hội đồng quản trị cho đến khi có thành viên mới được bầu thay thế và tiếp quản công việc. Thành viên Hội đồng quản trị không nhất thiết phải là người nắm giữ cổ phần của Công ty.

3. Hội đồng quản trị của nhiệm kỳ vừa kết thúc tiếp tục hoạt động cho đến khi Hội đồng quản trị mới được bầu và tiếp quản công việc.

4. Cơ cấu thành viên Hội đồng quản trị như sau:

a) Cơ cấu Hội đồng quản trị đảm bảo tối thiểu 1/3 tổng số thành viên Hội đồng quản trị là thành viên không điều hành.

b) Cơ cấu Hội đồng quản trị đảm bảo sự cân đối giữa các thành viên có kiến thức và kinh nghiệm về pháp luật, tài chính, lĩnh vực hoạt động kinh doanh của Công ty và có xét yếu tố về giới tính.

5. Một thành viên Hội đồng quản trị sẽ không còn tư cách thành viên Hội đồng quản trị trong các trường hợp sau:

a) Không có đủ tiêu chuẩn và điều kiện theo quy định tại Điều 155 của Luật Doanh nghiệp;

b) Gửi đơn bằng văn bản từ chức đến trụ sở chính của Công ty và được chấp nhận;

c) Bị mất hoặc hạn chế năng lực hành vi dân sự;

d) Vắng mặt, không tham dự các cuộc họp của Hội đồng quản trị liên tục trong vòng 6 tháng mà không có sự cho phép của Hội đồng quản trị và Hội đồng quản trị đã phán quyết rằng chức vụ của người này bị bỏ trống, trừ trường hợp bất khả kháng;

đ) Bị bãi nhiệm, miễn nhiệm thành viên Hội đồng quản trị theo quyết định của Đại hội đồng cổ đông;

e) Không còn là đại diện theo uỷ quyền của cổ đông là tổ chức theo quyết định của tổ chức đó;

g) Là đại diện theo uỷ quyền của cổ đông là tổ chức, nhưng tổ chức đó không còn là cổ đông của Công ty nữa.

i) Cung cấp thông tin cá nhân sai khi gửi cho Công ty với tư cách là ứng cử viên Hội đồng quản trị;

k) Các trường hợp khác theo quy định của pháp luật.

6. Hội đồng quản trị có thể bổ nhiệm thành viên HĐQT mới để thay thế chỗ trống bất ngờ phát sinh trong HĐQT và thành viên này phải được chấp thuận tại Đại hội đồng cổ đông ngay tiếp sau đó. Sau khi được Đại hội đồng cổ đông chấp thuận, việc bổ nhiệm thành viên mới đó sẽ được coi là có hiệu lực vào ngày được HĐQT bổ nhiệm. Nhiệm kỳ của thành viên HĐQT mới được tính từ ngày

việc bổ nhiệm có hiệu lực đến ngày kết thúc nhiệm kỳ của HĐQT. Trong trường hợp thành viên mới không được Đại hội đồng cổ đông chấp thuận, mọi quyết định của HĐQT cho đến trước thời điểm diễn ra Đại hội đồng cổ đông có sự tham gia biểu quyết của thành viên HĐQT thay thế vẫn được coi là có hiệu lực.

7. Việc bổ nhiệm các thành viên Hội đồng quản trị phải được công bố thông tin theo các quy định của pháp luật về chứng khoán và thị trường chứng khoán.

Điều 27. Quyền hạn và nghĩa vụ của Hội đồng quản trị

1. Hoạt động kinh doanh và các công việc của Công ty phải chịu sự giám sát hoặc chỉ đạo thực hiện của HĐQT. Hội đồng quản trị là cơ quan quản lý công ty, có toàn quyền nhân danh công ty để quyết định, thực hiện quyền và nghĩa vụ của công ty, trừ các quyền và nghĩa vụ thuộc thẩm quyền của Đại hội đồng cổ đông.

2. Hội đồng quản trị có trách nhiệm giám sát, chỉ đạo Giám đốc và các cán bộ quản lý, cán bộ điều hành khác trong việc quản lý, điều hành công việc kinh doanh hàng ngày của Công ty.

3. Quyền và nghĩa vụ của HĐQT do luật pháp, Điều lệ, các quy chế nội bộ của Công ty và quyết định của Đại hội đồng cổ đông quy định. Cụ thể, HĐQT có những quyền hạn và nghĩa vụ sau:

a) Xác định các mục tiêu hoạt động trên cơ sở các mục tiêu chiến lược được Đại hội đồng cổ đông thông qua;

b) Quyết định chiến lược, kế hoạch phát triển trung hạn và kế hoạch kinh doanh hàng năm của Công ty.

c) Bầu, miễn nhiệm, bãi nhiệm Chủ tịch HĐQT; Bổ nhiệm, miễn nhiệm, cách chức, ký kết hợp đồng, chấm dứt hợp đồng, khen thưởng, kỷ luật, cho nghỉ chế độ, quyết định mức lương, thù lao, thưởng và lợi ích khác đối với Giám đốc Công ty và các chức danh cán bộ quản lý, cán bộ điều hành khác trên cơ sở Quy chế quản lý của Công ty và theo đề nghị của Giám đốc; Quyết định cử người đại diện thực hiện quyền sở hữu cổ phần hoặc phần vốn góp ở công ty khác cùng với mức thù lao và lợi ích khác của những người đó. Tuy nhiên, việc bãi nhiệm các chức danh cán bộ quản lý, cán bộ điều hành Công ty không được trái với các quyền theo hợp đồng của những người bị bãi nhiệm (nếu có).

d) Quyết định việc góp vốn, mua cổ phần của doanh nghiệp khác với tổng giá trị góp vốn, mua cổ phần dưới 35% tổng giá trị tài sản của Công ty được ghi trong báo cáo tài chính gần nhất đã được kiểm toán theo đề nghị của Giám đốc Công ty;

đ) Quyết định cơ cấu tổ chức, quy chế quản lý nội bộ của Công ty; quyết định thành lập công ty con, chi nhánh, văn phòng đại diện của Công ty.

Đề xuất việc tổ chức lại, giải thể hoặc yêu cầu phá sản Công ty, đề xuất Quy chế nội bộ về quản trị Công ty để trình Đại hội đồng cổ đông thông qua theo thẩm quyền. Quyết định tổ chức lại, giải thể, chuyển đổi Công ty, quyết định Quy chế nội bộ về quản trị Công ty sau khi được Đại hội đồng cổ đông chấp thuận thông qua.

e) Giải quyết các khiếu nại của Công ty đối với cán bộ quản lý, cán bộ điều hành cũng như quyết định lựa chọn đại diện của Công ty để giải quyết các vấn đề liên quan tới các thủ tục pháp lý chống lại cán bộ quản lý, cán bộ điều hành đó;

g) Đề xuất các loại cổ phiếu có thể phát hành và tổng số cổ phiếu phát hành theo từng loại; Quyết định chào bán cổ phần chào bán trong phạm vi số cổ phần được quyền chào bán của từng loại; quyết định huy động thêm vốn theo hình thức khác; Quyết định tiến độ huy động vốn điều lệ của Công ty; Quyết định mua lại cổ phần theo quy định tại Khoản 1 và Khoản 2 Điều 133 Luật doanh nghiệp.

h) Đề xuất việc phát hành trái phiếu, trái phiếu chuyển đổi thành cổ phiếu và các chứng quyền cho phép người sở hữu mua cổ phiếu theo mức giá định trước; Quyết định giá chào bán trái phiếu, cổ phiếu và các chứng khoán chuyển đổi trong trường hợp được Đại hội đồng cổ đông ủy quyền;

i) Đề xuất mức cổ tức hàng năm và xác định mức cổ tức tạm thời; tổ chức việc chi trả cổ tức; quyết định thời hạn và thủ tục trả cổ tức hoặc xử lý lỗ phát sinh trong quá trình kinh doanh;

k) Quyết định phương án đầu tư và dự án đầu tư trong thẩm quyền và giới hạn theo quy định của Điều lệ này và Luật doanh nghiệp;

l) Quyết định giải pháp phát triển thị trường, tiếp thị và công nghệ;

m) Chấp thuận các hợp đồng và giao dịch được ký giữa Công ty và những đối tượng quy định tại Khoản 1, Điều 167 Luật Doanh nghiệp có giá trị nhỏ hơn 35% tổng giá trị tài sản của Công ty được ghi trong báo cáo tài chính đã được kiểm toán gần nhất, trừ hợp đồng và giao dịch thuộc thẩm quyền của Đại hội đồng cổ đông. Người đại diện Công ty ký hợp đồng phải thông báo các thành viên HĐQT, BKS về các đối tượng có liên quan đối với hợp đồng, giao dịch đó, đồng thời kèm theo dự thảo hợp đồng hoặc nội dung chủ yếu của giao dịch. HĐQT quyết định việc chấp thuận hoặc giao dịch trong thời hạn 15 ngày, kể từ ngày nhận được thông báo, thành viên HĐQT có lợi ích liên quan không có quyền biểu quyết.

n) Thông qua hợp đồng mua, bán, vay, cho vay và hợp đồng khác có giá trị bằng hoặc lớn hơn 35% tổng giá trị tài sản được ghi trong báo cáo tài chính gần nhất của Công ty đã được kiểm toán. Quy định này không áp dụng đối với hợp đồng và giao dịch quy định tại Điểm s, Khoản 2 Điều 15 Điều lệ này, Khoản 1 và Khoản 3 Điều 167 Luật doanh nghiệp.

o) Quyết định đầu tư, bán tài sản của Công ty có giá trị nhỏ hơn 35% tổng giá trị tài sản của Công ty được ghi trong báo cáo tài chính gần nhất đã được kiểm toán;

p) Quyết định hợp đồng, giao dịch vay, cho vay, bán tài sản có giá trị bằng hoặc nhỏ hơn 10% tổng giá trị tài sản của doanh nghiệp ghi trong báo cáo tài chính gần nhất giữa công ty và cổ đông sở hữu từ 51% tổng số cổ phần có quyền biểu quyết trở lên hoặc người có liên quan của cổ đông đó.

q) Duyệt chương trình, nội dung tài liệu phục vụ họp Đại hội đồng cổ đông, triệu tập họp Đại hội đồng cổ đông hoặc lấy ý kiến đề Đại hội đồng cổ đông thông qua nghị quyết;

r) Trình báo cáo tài chính hằng năm đã được kiểm toán lên Đại hội đồng cổ đông;

s) Báo cáo Đại hội đồng cổ đông biết việc HĐQT bổ nhiệm Giám đốc.

t) Được cung cấp các thông tin, tài liệu về tình hình tài chính, hoạt động kinh doanh của Công ty và của các đơn vị trong Công ty (nếu có).

u) Các quyền và nghĩa vụ khác theo quy định.

4. Những vấn đề sau đây phải được Hội đồng quản trị phê chuẩn:

a) Thành lập các chi nhánh hoặc văn phòng đại diện của Công ty; thành lập các Công ty con của Công ty (nếu có);

b) Trong phạm vi quy định tại Khoản 2 Điều 153 của Luật doanh nghiệp và trừ trường hợp quy định tại Điểm d Khoản 2 Điều 138 và Khoản 1, Khoản 3 Điều 167 Luật doanh nghiệp phải do Đại hội đồng cổ đông phê chuẩn, Hội đồng quản trị tùy từng thời điểm quyết định việc thực hiện, sửa đổi và huỷ bỏ các hợp đồng của Công ty.

c) Việc chỉ định và bãi nhiệm những người được Công ty ủy nhiệm là đại diện thương mại và luật sư của Công ty;

d) Việc vay nợ và việc thực hiện các khoản thế chấp, bảo đảm, bảo lãnh và bồi thường của Công ty;

đ) Các khoản đầu tư không nằm trong kế hoạch kinh doanh và ngân sách hoặc vượt quá giá trị kế hoạch; hoặc các khoản đầu tư vượt quá 10% giá trị kế hoạch và ngân sách kinh doanh hàng năm;

e) Việc mua hoặc bán cổ phần, phần vốn góp của Công ty quy định tại điểm d, Khoản 3 Điều này tại những công ty khác;

g) Việc định giá các tài sản góp vào Công ty không phải bằng tiền liên quan đến việc phát hành cổ phiếu hoặc trái phiếu của Công ty, bao gồm vàng, quyền sử dụng đất, quyền sở hữu trí tuệ, công nghệ và bí quyết công nghệ;

h) Việc Công ty mua lại hoặc thu hồi không quá 10% cổ phần theo từng loại của Công ty, bao gồm cả mức giá mua hoặc thu hồi;

i) Các vấn đề kinh doanh hoặc giao dịch mà HĐQT quyết định cần phải có sự chấp thuận của các thành viên HĐQT trong phạm vi quyền hạn và trách nhiệm của mình;

k) Quyết định mức giá mua lại, thu hồi cổ phần hoặc giá bán cổ phần của Công ty.

5. Hội đồng quản trị phải báo cáo Đại hội đồng cổ đông kết quả hoạt động của Hội đồng quản trị theo quy định tại Điều 280 Nghị định số 155/2020/NĐ-CP ngày 31 tháng 12 năm 2020 của Chính phủ quy định chi tiết thi hành một số điều của Luật Chứng khoán.

6. HĐQT có thể ủy quyền cho viên chức cấp dưới và các cán bộ quản lý, cán bộ điều hành đại diện xử lý công việc thay mặt cho Công ty, trừ khi luật pháp có quy định khác.

7. HĐQT thông qua quyết định bằng biểu quyết tại cuộc họp, lấy ý kiến bằng văn bản hoặc hình thức khác được quy định tại quy chế hoạt động của HĐQT. Mỗi thành viên HĐQT có một phiếu biểu quyết.

8. Khi thực hiện chức năng và nhiệm vụ của mình, HĐQT tuân thủ đúng quy định của pháp luật, Điều lệ Công ty và quyết định của Đại hội đồng cổ đông. Trong trường hợp quyết định do HĐQT thông qua trái với quy định của pháp luật hoặc Điều lệ Công ty gây thiệt hại cho Công ty thì các thành viên chấp thuận thông qua quyết định đó phải cùng liên đới chịu trách nhiệm cá nhân về quyết định đó và phải đền bù thiệt hại cho Công ty; thành viên phản đối thông qua quyết định nói trên được miễn trừ trách nhiệm. Trường hợp này, cổ đông của công ty có quyền yêu cầu Tòa án đình chỉ thực hiện hoặc hủy bỏ nghị quyết, quyết định nói trên.

Điều 28. Thù lao, tiền lương và lợi ích khác của thành viên Hội đồng quản trị

1. Công ty có quyền trả thù lao, thưởng cho thành viên Hội đồng quản trị theo kết quả và hiệu quả kinh doanh

2. Thành viên Hội đồng quản trị được hưởng thù lao công việc và thưởng. Thù lao công việc được tính theo số ngày công cần thiết hoàn thành nhiệm vụ của thành viên Hội đồng quản trị và mức thù lao mỗi ngày. Hội đồng quản trị dự tính mức thù lao cho từng thành viên theo nguyên tắc nhất trí. Tổng mức thù lao và thưởng của Hội đồng quản trị do Đại hội đồng cổ đông quyết định tại cuộc họp thường niên.

3. Thù lao của từng thành viên Hội đồng quản trị được tính vào chi phí kinh doanh của Công ty theo quy định của pháp luật về thuế thu nhập doanh nghiệp, được thể hiện thành mục riêng trong

báo cáo tài chính hằng năm của Công ty và phải báo cáo Đại hội đồng cổ đông tại cuộc họp thường niên.

4. Thành viên Hội đồng quản trị nắm giữ chức vụ điều hành hoặc thành viên Hội đồng quản trị làm việc tại các tiểu ban của Hội đồng quản trị hoặc thực hiện những công việc khác ngoài phạm vi nhiệm vụ thông thường của một thành viên Hội đồng quản trị, có thể được trả thêm thù lao dưới dạng một khoản tiền công trọn gói theo từng lần, lương, hoa hồng, phần trăm lợi nhuận hoặc dưới hình thức khác theo quyết định của Hội đồng quản trị.

5. Thành viên Hội đồng quản trị có quyền được thanh toán tất cả các chi phí đi lại, ăn, ở và các khoản chi phí hợp lý khác mà họ đã phải chi trả khi thực hiện trách nhiệm thành viên Hội đồng quản trị của mình, bao gồm cả các chi phí phát sinh trong việc tới tham dự các cuộc họp Đại hội đồng cổ đông, Hội đồng quản trị hoặc các tiểu ban của Hội đồng quản trị.

6. Thành viên Hội đồng quản trị có thể được Công ty mua bảo hiểm trách nhiệm sau khi có sự chấp thuận của Đại hội đồng cổ đông. Bảo hiểm này không bao gồm bảo hiểm cho những trách nhiệm của thành viên Hội đồng quản trị liên quan đến việc vi phạm pháp luật và Điều lệ Công ty

Điều 29. Chủ tịch Hội đồng quản trị

1. Chủ tịch Hội đồng quản trị do Hội đồng quản trị bầu, miễn nhiệm, bãi nhiệm trong số các thành viên Hội đồng quản trị.

2. Chủ tịch Hội đồng quản trị không được kiêm Giám đốc.

3. Chủ tịch Hội đồng quản trị có quyền và nghĩa vụ sau đây:

- a) Lập chương trình, kế hoạch hoạt động của Hội đồng quản trị;
- b) Chuẩn bị chương trình, nội dung, tài liệu phục vụ cuộc họp; triệu tập cuộc họp Hội đồng quản trị;
- c) Tổ chức việc thông qua Nghị quyết, quyết định của Hội đồng quản trị
- d) Giám sát quá trình tổ chức thực hiện các Nghị quyết, quyết định của Hội đồng quản trị;
- đ) Chủ tọa cuộc họp Hội đồng quản trị, cuộc họp Đại hội đồng cổ đông;
- e) Quyền và nghĩa vụ khác theo quy định của Luật Doanh nghiệp và Điều lệ này.

4. Trường hợp Chủ tịch Hội đồng Quản trị có đơn từ chức hoặc bị bãi miễn, Hội đồng Quản trị phải bầu người thay thế trong thời hạn 10 ngày kể từ ngày nhận đơn từ chức hoặc bị bãi miễn.

5. Trường hợp Chủ tịch Hội đồng Quản trị vắng mặt hoặc không thể thực hiện được nhiệm vụ của mình thì phải ủy quyền bằng văn bản cho một thành viên khác thực hiện quyền và nghĩa vụ của Chủ tịch Hội đồng Quản trị theo nguyên tắc quy định tại Điều lệ Công ty. Trường hợp không có người được ủy quyền hoặc Chủ tịch Hội đồng Quản trị chết, mất tích, bị tạm giam, đang chấp hành hình phạt tù, đang chấp hành biện pháp xử lý hành chính tại cơ sở cai nghiện bắt buộc, cơ sở giáo dục bắt buộc, trốn khỏi nơi cư trú, bị hạn chế hoặc mất năng lực hành vi dân sự, có khó khăn trong nhận thức, làm chủ hành vi, bị Tòa án cấm đảm nhiệm chức vụ, cấm hành nghề hoặc làm công việc nhất định thì các thành viên còn lại bầu một người trong số các thành viên giữ chức Chủ tịch Hội đồng Quản trị theo nguyên tắc đa số thành viên còn lại tán thành cho đến khi có quyết định mới của Hội đồng quản trị.

Điều 30. Các cuộc họp của Hội đồng quản trị

1. Cuộc họp bầu Chủ tịch HĐQT.

Chủ tịch Hội đồng quản trị được bầu trong cuộc họp đầu tiên của Hội đồng quản trị trong thời hạn 07 ngày làm việc kể từ ngày kết thúc bầu cử Hội đồng quản trị đó. Cuộc họp này do thành viên

có số phiếu bầu cao nhất hoặc tỷ lệ phiếu bầu cao nhất triệu tập và chủ trì. Trường hợp có nhiều hơn một thành viên có số phiếu bầu hoặc tỷ lệ phiếu bầu cao nhất và ngang nhau thì các thành viên bầu theo nguyên tắc đa số để chọn 01 người trong số họ triệu tập họp Hội đồng quản trị.

2. Các cuộc họp định kỳ.

Hội đồng quản trị họp ít nhất mỗi quý một lần.

3. Các cuộc họp bất thường.

Chủ tịch HĐQT phải triệu tập họp Hội đồng quản trị bất thường khi thấy cần thiết vì lợi ích của Công ty, không được trì hoãn nếu không có lý do chính đáng, khi một trong số các đối tượng dưới đây đề nghị bằng văn bản trình bày mục đích cuộc họp và các vấn đề cần bàn:

a) Có đề nghị của Ban kiểm soát hoặc thành viên độc lập Hội đồng quản trị;

b) Có đề nghị của Giám đốc hoặc ít nhất 05 người điều hành khác;

c) Có đề nghị của ít nhất 02 thành viên Hội đồng quản trị;

d) Các trường hợp khác do Điều lệ công ty quy định.

Đề nghị phải được lập thành văn bản, trong đó nêu rõ mục đích, vấn đề cần thảo luận và quyết định thuộc thẩm quyền của Hội đồng quản trị.

4. Các cuộc họp Hội đồng quản trị nêu tại Khoản 3 Điều này phải được Chủ tịch Hội đồng quản trị tiến hành trong thời hạn 07 ngày sau khi có đề xuất họp. Trường hợp Chủ tịch Hội đồng quản trị không chấp nhận triệu tập họp theo đề nghị thì Chủ tịch phải chịu trách nhiệm về những thiệt hại xảy ra đối với Công ty; những người đề nghị tổ chức cuộc họp được đề cập đến ở Khoản 3 Điều này có thể tự mình triệu tập họp Hội đồng quản trị.

5. Trường hợp có yêu cầu của Công ty kiểm toán được chấp thuận theo quy định của pháp luật thực hiện kiểm toán báo cáo tài chính của Công ty, Chủ tịch Hội đồng quản trị phải triệu tập họp Hội đồng quản trị để bàn về báo cáo kiểm toán và tình hình Công ty.

6. Địa điểm họp.

Các cuộc họp HĐQT sẽ được tiến hành tại trụ sở chính của Công ty hoặc tại địa điểm khác ở Việt Nam theo quyết định của Chủ tịch Hội đồng quản trị và được sự nhất trí của HĐQT.

7. Thông báo và chương trình họp.

a) Thông báo họp Hội đồng quản trị phải được gửi trước cho các thành viên Hội đồng quản trị và Kiểm soát viên ít nhất năm (05) ngày làm việc trước ngày tổ chức họp, đồng thời có thể gửi Giám đốc Công ty không phải là thành viên HĐQT; các thành viên HĐQT có thể từ chối thông báo mời họp bằng văn bản và việc từ chối này có thể được thay đổi hoặc hủy bỏ bằng văn bản của thành viên Hội đồng quản trị đó. Thông báo họp HĐQT phải được làm bằng văn bản tiếng Việt và phải thông báo đầy đủ chương trình, thời gian, địa điểm họp, kèm theo những tài liệu cần thiết về những vấn đề sẽ được bàn bạc và biểu quyết tại cuộc họp HĐQT và các phiếu biểu quyết của thành viên HĐQT.

b) Thông báo mời họp được gửi bằng giấy mời, điện thoại, fax, thư điện tử hoặc phương tiện khác, nhưng phải bảo đảm đến được địa chỉ liên lạc của từng thành viên Hội đồng quản trị và Kiểm soát viên được đăng ký tại công ty.

8. Số thành viên tham dự tối thiểu.

299
TY
ÀN
ON
MIN
QUA

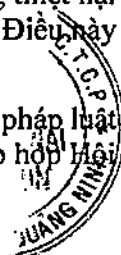

a) Cuộc họp của Hội đồng quản trị theo giấy triệu tập lần thứ nhất được tiến hành khi có từ ba phần tư (3/4) tổng số thành viên trở lên dự họp hoặc thông qua người đại diện (người được uỷ quyền) nếu được đa số thành viên Hội đồng quản trị chấp thuận.

b) Trường hợp cuộc họp được triệu tập theo quy định tại điểm a Khoản 8 Điều này không đủ số thành viên dự họp theo quy định, thì cuộc họp phải được triệu tập lần thứ hai trong thời hạn bảy (07) ngày, kể từ ngày dự định họp lần thứ nhất. Trong trường hợp này, cuộc họp được tiến hành nếu có hơn một nửa (1/2) số thành viên Hội đồng quản trị dự họp;

c) Nếu không đủ số lượng thành viên như vậy thì cuộc họp HĐQT sẽ được tổ chức lại lần thứ ba vào ngày làm việc tiếp theo tại cùng một địa điểm và cùng thời gian, khi đó cuộc họp HĐQT luôn là hợp lệ mà không phụ thuộc vào số lượng thành viên tham dự.

9. Biểu quyết.

a) Trừ trường hợp quy định tại điểm b Khoản 9 Điều này, mỗi thành viên Hội đồng quản trị hoặc người được uỷ quyền trực tiếp có một với tư cách cá nhân tại cuộc họp Hội đồng quản trị sẽ có một (01) phiếu biểu quyết;

b) Thành viên Hội đồng quản trị không được biểu quyết về các hợp đồng, các giao dịch hoặc đề xuất mà thành viên đó hoặc người liên quan tới thành viên đó có lợi ích và lợi ích đó mâu thuẫn hoặc có thể mâu thuẫn với lợi ích của Công ty. Một thành viên Hội đồng sẽ không được tính vào số lượng đại biểu tối thiểu cần thiết có mặt để có thể tổ chức một cuộc họp Hội đồng quản trị về những quyết định mà thành viên đó không có quyền biểu quyết;

c) Theo quy định tại điểm d Khoản 9 Điều này, khi có vấn đề phát sinh trong một cuộc họp của Hội đồng quản trị liên quan đến mức độ lợi ích của thành viên Hội đồng quản trị hoặc liên quan đến quyền biểu quyết của thành viên Hội đồng quản trị đó, những vấn đề phát sinh đó sẽ được chuyển tới chủ tọa cuộc họp và phán quyết của chủ tọa liên quan đến tất cả các thành viên Hội đồng quản trị khác sẽ có giá trị là quyết định cuối cùng, trừ trường hợp tính chất hoặc phạm vi lợi ích của thành viên Hội đồng quản trị liên quan chưa được công bố đầy đủ;

d) Thành viên Hội đồng quản trị hưởng lợi từ một hợp đồng được quy định tại Điểm a, Điểm b Khoản 5 Điều 44 Điều lệ này sẽ được coi là có lợi ích đáng kể trong hợp đồng đó.

đ) Kiểm soát viên, Giám đốc Công ty không phải là thành viên Hội đồng quản trị có quyền dự cuộc họp Hội đồng quản trị, có quyền thảo luận nhưng không được biểu quyết.

10. Công khai lợi ích.

Thành viên Hội đồng quản trị trực tiếp hoặc gián tiếp được hưởng lợi từ một hợp đồng hoặc giao dịch đã được ký kết hoặc đang dự kiến ký kết với Công ty và biết là mình có lợi ích trong đó, sẽ phải công khai lợi ích này trong cuộc họp đầu tiên của Hội đồng quản trị thảo luận, xem xét vấn đề ký kết hợp đồng hoặc giao dịch này. Trường hợp thành viên HĐQT không biết bản thân và người liên quan có lợi ích vào thời điểm hợp đồng, giao dịch được ký với Công ty, thành viên HĐQT này phải công khai các lợi ích liên quan tại cuộc họp đầu tiên của Hội đồng quản trị được tổ chức sau khi thành viên này biết rằng mình có lợi ích hoặc sẽ có lợi ích trong giao dịch hoặc hợp đồng liên quan.

11. Biểu quyết đa số.

Quyết định của Hội đồng quản trị được thông qua nếu được đa số (trên 50%) thành viên dự họp tán thành. Trường hợp số phiếu tán thành và phản đối ngang nhau thì quyết định cuối cùng thuộc về phía có ý kiến của Chủ tịch Hội đồng quản trị.

12. Việc bỏ phiếu của người vắng mặt.

Thành viên không trực tiếp dự họp có quyền biểu quyết thông qua bỏ phiếu bằng văn bản, bỏ phiếu điện tử hoặc hình thức điện tử khác. Phiếu biểu quyết bằng văn bản phải đựng trong phong bì kín và phải được chuyển đến Chủ tịch Hội đồng quản trị chậm nhất một giờ trước giờ khai mạc. Phiếu biểu quyết chỉ được mở trước sự chứng kiến của tất cả những người dự họp.

13. Họp trực tuyến hoặc các hình thức khác.

Cuộc họp của HĐQT có thể tổ chức theo hình thức hội nghị trực tuyến giữa các thành viên của Hội đồng quản trị khi tất cả hoặc một số thành viên đang ở những địa điểm khác nhau với điều kiện là mỗi thành viên tham gia họp đều có thể:

a) Nghe từng thành viên Hội đồng khác cùng tham gia phát biểu trong cuộc họp;

b) Phát biểu với tất cả các thành viên tham dự khác một cách đồng thời. Việc thảo luận, trao đổi giữa các thành viên có thể thực hiện một cách trực tiếp qua điện thoại hoặc bằng phương tiện liên lạc thông tin khác (kể cả việc sử dụng phương tiện này diễn ra vào thời điểm thông qua Điều lệ hay sau này) hoặc là kết hợp tất cả những phương thức này. Theo Điều lệ này, thành viên Hội đồng quản trị tham gia cuộc họp như vậy được coi là "có mặt" tại cuộc họp đó. Địa điểm cuộc họp được tổ chức theo quy định này là địa điểm mà nhóm thành viên Hội đồng quản trị đông nhất tập họp lại, hoặc nếu không có một nhóm như vậy, là địa điểm mà Chủ tọa cuộc họp hiện diện.

Các quyết định được thông qua trong một cuộc họp trực tuyến được tổ chức và tiến hành một cách hợp thức sẽ có hiệu lực ngay khi kết thúc cuộc họp nhưng phải được khẳng định bằng các chữ ký trong biên bản của tất cả thành viên Hội đồng quản trị tham dự cuộc họp này.

14. Nghị quyết bằng văn bản.

Nghị quyết theo hình thức lấy ý kiến bằng văn bản được thông qua trên cơ sở ý kiến tán thành của đa số thành viên HĐQT có quyền biểu quyết. Nghị quyết loại này có hiệu lực và giá trị như nghị quyết được các thành viên Hội đồng thông qua tại một cuộc họp được triệu tập và tổ chức theo thông lệ.

15. Biên bản cuộc họp HĐQT.

Chủ tịch HĐQT có trách nhiệm gửi biên bản họp Hội đồng quản trị cho các thành viên và những biên bản đó sẽ phải được xem như bằng chứng xác thực về công việc đã được tiến hành trong các cuộc họp đó trừ khi có ý kiến phản đối về nội dung biên bản trong thời hạn mười (10) ngày kể từ ngày gửi đi. Biên bản họp HĐQT được lập bằng tiếng Việt và có thể lập bằng tiếng Anh, có các nội dung chủ yếu theo Điều 158 Luật doanh nghiệp và phải có chữ ký của tất cả các thành viên Hội đồng quản trị tham dự và người ghi biên bản. Cuộc họp HĐQT có thể ghi âm, ghi và lưu giữ dưới hình thức điện tử khác.

16. Những người được mời họp dự thỉnh.

Người phụ trách quản trị (Thư ký) Công ty, Giám đốc điều hành, các Kiểm soát viên, những cán bộ điều hành khác (nếu không phải là thành viên Hội đồng quản trị) và các chuyên gia của một bên thứ ba có thể dự họp HĐQT theo lời mời của Hội đồng quản trị nhưng không được biểu quyết trừ khi bản thân họ có quyền được biểu quyết như thành viên Hội đồng quản trị.

Điều 31. Các tiểu ban của Hội đồng quản trị.

1. Hội đồng quản trị có thể thành lập các tiểu ban trực thuộc để phụ trách về chính sách phát triển, nhân sự, lương thưởng, kiểm soát nội bộ. Thành viên của tiểu ban có ít nhất ba (03) người, bao gồm thành viên của Hội đồng quản trị và thành viên bên ngoài theo quyết định của Hội đồng quản trị.

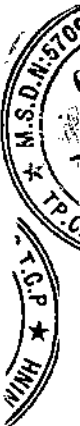

Các thành viên Hội đồng quản trị độc lập/thành viên Hội đồng quản trị không điều hành chiếm đa số trong tiểu ban và một trong số các hành viên này được bổ nhiệm làm Trưởng tiểu ban theo quyết định của Hội đồng quản trị. Hoạt động của tiểu ban phải tuân thủ theo quy định của Hội đồng quản trị. Nghị quyết của tiểu ban chỉ có hiệu lực khi có đa số thành viên tham dự và biểu quyết thông qua tại cuộc họp của tiểu ban là thành viên Hội đồng quản trị.

2. Việc thực thi quyết định của Hội đồng quản trị, hoặc của tiểu ban trực thuộc Hội đồng quản trị, hoặc của người có tư cách thành viên tiểu ban Hội đồng quản trị phải phù hợp với các quy định pháp luật hiện hành và quy định tại Điều lệ Công ty.

Điều 32. Người phụ trách quản trị công ty

1. Hội đồng quản trị bổ nhiệm ít nhất một (01) người làm Người phụ trách quản trị Công ty để hỗ trợ hoạt động quản trị Công ty được tiến hành một cách có hiệu quả. Người phụ trách quản trị Công ty có thể kiêm nhiệm làm Thư ký Công ty theo quy định tại khoản 5 Điều 156 Luật Doanh nghiệp.

2. Người phụ trách quản trị Công ty phải đáp ứng các tiêu chuẩn sau:

- a) Có hiểu biết về pháp luật;
- b) Không được đồng thời làm việc cho Công ty kiểm toán độc lập đang thực hiện kiểm toán các báo cáo tài chính của Công ty;
- c) Am hiểu hoạt động kinh doanh và quản trị nội bộ của Công ty; Có khả năng tổng hợp, sử dụng thành thạo tin học, và các thiết bị văn phòng;
- d) Các tiêu chuẩn khác theo quy định của pháp luật, Điều lệ này và quyết định của Hội đồng quản trị.

3. Hội đồng quản trị có thể bãi nhiệm Người phụ trách quản trị Công ty khi cần nhưng không trái với các quy định pháp luật hiện hành về lao động.

4. Người phụ trách quản trị Công ty có các quyền và nghĩa vụ sau:

- a) Tư vấn Hội đồng quản trị trong việc tổ chức họp Đại hội đồng cổ đông theo quy định và các công việc liên quan giữa Công ty và cổ đông;
- b) Chuẩn bị các cuộc họp Hội đồng quản trị, Ban kiểm soát và Đại hội đồng cổ đông theo yêu cầu của Hội đồng quản trị hoặc Ban kiểm soát;
- c) Tư vấn về thủ tục của các cuộc họp;
- d) Tham dự các cuộc họp;
- đ) Tư vấn thủ tục lập các nghị quyết của Hội đồng quản trị phù hợp với quy định của pháp luật;
- e) Cung cấp các thông tin tài chính, bản sao biên bản họp Hội đồng quản trị và các thông tin khác cho thành viên của Hội đồng quản trị và Kiểm soát viên; thành viên Ban kiểm soát;
- g) Giám sát và báo cáo Hội đồng quản trị, Ban kiểm soát về hoạt động công bố thông tin của Công ty;
- h) Bảo mật thông tin theo các quy định của pháp luật và Điều lệ công ty;
- i) Được hưởng thù lao (phụ cấp) theo Quy chế quản lý nội bộ của Công ty và/hoặc theo quyết định của Hội đồng quản trị;
- k) Các quyền và nghĩa vụ khác theo quy định của pháp luật và Điều lệ này.

CHƯƠNG VIII

GIÁM ĐỐC CÔNG TY VÀ NGƯỜI ĐIỀU HÀNH KHÁC CỦA CÔNG TY

Điều 33. Tổ chức bộ máy quản lý

Công ty thiết lập và ban hành hệ thống quản lý đảm bảo bộ máy quản lý chịu trách nhiệm trước Hội đồng quản trị và chịu sự giám sát, chỉ đạo của Hội đồng quản trị trong công việc kinh doanh hàng ngày của Công ty. Công ty có Giám đốc, các Phó giám đốc, một Kế toán trưởng và các chức danh điều hành khác do Hội đồng quản trị bổ nhiệm, miễn nhiệm theo Quy chế quản lý của Công ty. Việc bổ nhiệm, miễn nhiệm các chức danh nêu trên phải được thực hiện bằng nghị quyết Hội đồng quản trị được thông qua một cách hợp thức. Giám đốc và các Phó giám đốc Công ty có thể đồng thời cùng là thành viên Hội đồng quản trị.

Điều 34. Người điều hành Công ty

1. Theo đề nghị của Giám đốc và được sự chấp thuận của Hội đồng quản trị, Công ty được quyền tuyển dụng, sử dụng cán bộ điều hành khác với số lượng và tiêu chuẩn phù hợp với cơ cấu và cơ chế quản lý công ty do Hội đồng quản trị quy định. Cán bộ điều hành Công ty phải có sự mẫn cán cần thiết để các hoạt động và tổ chức của Công ty đạt được các mục tiêu đề ra.

2. Mức lương, tiền thù lao, lợi ích và các chế độ chính sách khác đối với Giám đốc Công ty sẽ do Hội đồng quản trị quyết định.

3. Mức lương, tiền thù lao, lợi ích và các điều khoản khác trong hợp đồng lao động đối với cán bộ điều hành khác sẽ do Hội đồng quản trị quyết định trên cơ sở đề xuất của Giám đốc.

4. Tiền lương của Giám đốc và cán bộ điều hành khác của Công ty được tính vào chi phí kinh doanh của Công ty theo quy định của pháp luật về thuế thu nhập doanh nghiệp và phải được thể hiện thành mục riêng trong báo cáo tài chính hàng năm của Công ty, phải báo cáo Đại hội đồng cổ đông thường niên.

Điều 35. Bổ nhiệm, bãi miễn, nhiệm vụ và quyền hạn của Giám đốc

1. Bổ nhiệm:

Hội đồng quản trị bổ nhiệm một thành viên trong Hội đồng hoặc một người khác làm Giám đốc Công ty và sẽ ký hợp đồng quy định mức lương, thù lao, lợi ích và các điều khoản khác liên quan. Thông tin về tiền lương, thù lao, và lợi ích khác của Giám đốc Công ty phải được báo cáo tại Đại hội đồng cổ đông thường niên và được nêu trong báo cáo thường niên của Công ty.

2. Nhiệm kỳ:

Nhiệm kỳ của Giám đốc không quá năm (05) năm trừ khi Hội đồng quản trị có quy định khác và có thể được tái bổ nhiệm. Việc bổ nhiệm có thể hết hiệu lực căn cứ vào các quy định tại Hợp đồng lao động (nếu có).

3. Tiêu chuẩn:

a) Giám đốc Công ty phải có tiêu chuẩn theo Điều 162 Luật Doanh nghiệp và không được phép là những người bị pháp luật cấm giữ chức vụ này, tức là những người vị thành niên, người không đủ năng lực hành vi, người đã bị kết án tù, người đang thi hành hình phạt tù, nhân viên lực lượng vũ trang, các cán bộ công chức nhà nước và người đã bị phán quyết là đã làm cho Công ty mà họ từng lãnh đạo trước đây bị phá sản.

b) Các tiêu chuẩn khác theo quy định của pháp luật.

4. Quyền hạn và nhiệm vụ.

a) Thực hiện các nghị quyết, quyết định của Hội đồng quản trị và Đại hội đồng cổ đông; tổ chức thực hiện kế hoạch kinh doanh và kế hoạch đầu tư của Công ty đã được Hội đồng quản trị và Đại hội đồng cổ đông thông qua;

b) Quyết định tất cả các vấn đề liên quan đến công việc kinh doanh hằng ngày của công ty thuộc thẩm quyền của Giám đốc hoặc không thuộc thẩm quyền của Hội đồng quản trị, thay mặt Công ty ký kết các hợp đồng và giao dịch tài chính và thương mại theo thẩm quyền hoặc các hợp đồng, giao dịch đã được Hội đồng quản trị, Đại hội đồng cổ đông thông qua theo quy định của Điều lệ này, tổ chức và điều hành hoạt động sản xuất kinh doanh thường nhật của Công ty theo những thông lệ quản lý tốt nhất;

c) Đề nghị Hội đồng quản trị bổ nhiệm, miễn nhiệm, cách chức hoặc ký hợp đồng, chấm dứt hợp đồng, khen thưởng, kỷ luật, cho nghỉ chế độ, quyết định mức lương của Phó giám đốc, Kế toán trưởng Công ty, các cán bộ điều hành khác theo Quy chế quản lý của Công ty và cử, bãi miễn người đại diện quản lý phần vốn của Công ty đầu tư ở doanh nghiệp khác;

d) Quyết định bổ nhiệm, miễn nhiệm, cách chức, khen thưởng, kỷ luật, xếp lương, cho nghỉ chế độ đối với các chức danh cán bộ, nhân viên trong Công ty không thuộc diện phải trình Hội đồng quản trị phê chuẩn (đối với những chức danh cần phải được sự thông qua của Hội đồng quản trị thì chỉ được quyết định sau khi đã báo cáo và được Hội đồng quản trị thông qua);

đ) Tham khảo ý kiến của Hội đồng quản trị để quyết định số lượng người lao động của Công ty. Tuyển dụng lao động, ký kết hợp đồng lao động, bố trí sử dụng, quyết định lương và phụ cấp (nếu có), khen thưởng, kỷ luật, cho nghỉ chế độ hoặc cho thôi việc người lao động trong Công ty theo quy định của pháp luật về lao động và quy chế của Công ty;

e) Đề nghị Hội đồng quản trị quyết định thành lập, tổ chức lại, giải thể các công ty con, chi nhánh, văn phòng đại diện của Công ty; góp vốn mua cổ phần của doanh nghiệp khác; đề nghị phê duyệt các Quy chế quản lý nội bộ của Công ty. Đề nghị thông qua đề xuất việc tổ chức lại, chia tách, sáp nhập, hợp nhất, giải thể hoặc yêu cầu phá sản Công ty, đề xuất Quy chế nội bộ về quản trị Công ty báo cáo Hội đồng quản trị để trình Đại hội đồng cổ đông thông qua theo thẩm quyền.

g) Kiến nghị phương án trả cổ tức hoặc xử lý lỗ trong kinh doanh; đề xuất những biện pháp nâng cao hoạt động và quản lý của Công ty;

h) Xây dựng dự thảo chiến lược phát triển, kế hoạch phát triển ngắn hạn, trung hạn, kế hoạch kinh doanh hàng năm, các dự án đầu tư, các quy chế quản lý nội bộ của Công ty để trình Hội đồng quản trị;

i) Chuẩn bị các bản dự toán dài hạn, hàng năm và hàng quý của Công ty (sau đây gọi là bản dự toán) phục vụ hoạt động quản lý dài hạn, hàng năm và hàng quý của Công ty theo kế hoạch kinh doanh. Bản dự toán hàng năm (bao gồm cả bản cân đối kế toán, báo cáo kết quả hoạt động sản xuất kinh doanh và báo cáo lưu chuyển tiền tệ dự kiến) cho từng năm tài chính sẽ phải được trình để Hội đồng quản trị thông qua và phải bao gồm những thông tin quy định tại các quy chế của Công ty;

k) Chậm nhất vào ngày 31 tháng 10 hàng năm, Giám đốc điều hành phải trình Hội đồng quản trị phê chuẩn kế hoạch kinh doanh chi tiết cho năm tài chính tiếp theo trên cơ sở đáp ứng các yêu cầu kinh doanh và phù hợp với kế hoạch tài chính 5 năm;

l) Thực hiện tất cả các hoạt động khác theo quy định của Điều lệ này và các quy chế của Công ty, các nghị quyết của Hội đồng quản trị, hợp đồng lao động của Giám đốc điều hành và pháp luật;

m) Có quyền từ chối thực hiện những quyết định của Chủ tịch hay thành viên Hội đồng quản trị nếu thấy trái pháp luật, trái Điều lệ này hoặc trái với nghị quyết của Đại hội đồng cổ đông; đồng thời phải có trách nhiệm thông báo ngay bằng văn bản cho Ban kiểm soát;

n) Được quyết định các biện pháp vượt thẩm quyền của mình trong những trường hợp khẩn cấp như thiên tai, hoả hoạn, sự cố bất khả kháng và chịu trách nhiệm về các quyết định này, đồng thời báo cáo ngay cho Hội đồng quản trị;

o) Thực hiện trách nhiệm của Người đại diện theo pháp luật của Công ty được quy định tại Điều 13 Luật Doanh nghiệp.

5. Báo cáo lên Hội đồng quản trị và các cổ đông.

Giám đốc Công ty chịu trách nhiệm trước Hội đồng quản trị và Đại hội đồng cổ đông về việc thực hiện nhiệm vụ và quyền hạn được giao và phải báo cáo cho những cơ quan này khi được yêu cầu.

6. Hội đồng quản trị có thể miễn nhiệm Giám đốc Công ty khi có đa số (trên 50%) thành viên Hội đồng quản trị dự họp có quyền biểu quyết tán thành và bổ nhiệm một Giám đốc Công ty mới thay thế. Giám đốc Công ty bị miễn nhiệm có quyền phản đối việc miễn nhiệm này tại Đại hội đồng cổ đông tiếp theo gần nhất.

7. Từ nhiệm hoặc mất tư cách.

a) Khi muốn từ nhiệm, Giám đốc Công ty phải có đơn gửi HĐQT. Trong thời hạn 30 ngày kể từ ngày nhận đơn, HĐQT phải xem xét và quyết định.

b) Giám đốc Công ty mất tư cách khi bị chết, mất trí, mất quyền công dân hoặc tự ý bỏ nhiệm sở 3 ngày trở lên. Trong trường hợp này, HĐQT phải tạm cử người thay thế không quá 30 ngày và tiến hành các thủ tục bổ nhiệm Giám đốc mới.

8. Ủy quyền, uỷ nhiệm.

a) Giám đốc Công ty có thể uỷ quyền hoặc uỷ nhiệm cho các Phó giám đốc hoặc người khác thay mình giải quyết một số phần việc của Công ty và chịu trách nhiệm pháp lý về sự uỷ quyền hoặc uỷ nhiệm đó;

b) Người được uỷ quyền, uỷ nhiệm phải chịu trách nhiệm pháp lý trước Giám đốc Công ty và pháp luật về những công việc mình làm;

c) Sự uỷ quyền, uỷ nhiệm liên quan đến con dấu của Công ty phải được thực hiện bằng văn bản và có thời hạn;

CHƯƠNG IX BAN KIỂM SOÁT

Điều 36. Ứng cử, đề cử thành viên Ban kiểm soát (Kiểm soát viên)

1. Trường hợp đã xác định được trước ứng cử viên Ban kiểm soát, thông tin liên quan đến các ứng cử viên được đưa vào tài liệu họp Đại hội đồng cổ đông và công bố tối thiểu mười (10) ngày trước ngày khai mạc cuộc họp Đại hội đồng cổ đông trên trang thông tin điện tử của Công ty để cổ đông có thể tìm hiểu về các ứng cử viên này trước khi bỏ phiếu. Ứng cử viên Ban kiểm soát phải có cam kết bằng văn bản về tính trung thực, chính xác và hợp lý của các thông tin cá nhân được công bố và phải cam kết thực hiện nhiệm vụ một cách trung thực nếu được bầu làm Thành viên Ban kiểm soát (Kiểm soát viên). Thông tin liên quan đến ứng cử viên Ban kiểm soát được công bố bao gồm các nội dung tối thiểu sau đây:

a) Họ tên, ngày, tháng, năm sinh;

b) Trình độ học vấn;

- c) Trình độ chuyên môn;
- d) Quá trình công tác;
- đ) Các công ty mà ứng cử viên đang nắm giữ chức vụ Kiểm soát viên và các chức danh quản lý, điều hành khác;
- e) Báo cáo đánh giá về đóng góp của ứng cử viên cho Công ty, trong trường hợp ứng cử viên đó hiện đang là Kiểm soát viên của Công ty;
- g) Các lợi ích có liên quan tới Công ty (nếu có);
- h) Họ, tên của cổ đông hoặc nhóm cổ đông đề cử ứng cử viên đó (nếu có);
- i) Các thông tin khác (nếu có).

2. Gợi thiệu, đề cử vào Ban kiểm soát.

Các cổ đông có quyền gộp số phiếu biểu quyết của từng người lại với nhau để đề cử các ứng viên Ban kiểm soát. Cổ đông hoặc nhóm cổ đông nắm giữ từ 10% đến dưới 20% tổng số cổ phần có quyền biểu quyết được đề cử một (01) ứng viên; từ 20% đến dưới 50% được đề cử tối đa hai (02) ứng viên; từ 50% trở lên được đề cử đủ ba (03) ứng viên.

3. Trường hợp số lượng các ứng cử viên Ban kiểm soát thông qua đề cử và ứng cử vẫn không đủ số lượng cần thiết, Ban kiểm soát đương nhiệm có thể đề cử thêm ứng cử viên hoặc tổ chức đề cử theo cơ chế được Công ty quy định tại quy chế nội bộ về quản trị Công ty. Thủ tục và cơ chế Ban kiểm soát đương nhiệm đề cử ứng cử viên Ban kiểm soát phải được công bố rõ ràng và phải được Đại hội đồng cổ đông thông qua trước khi tiến hành đề cử.

Điều 37. Số lượng, thành phần, nhiệm kỳ của thành viên Ban kiểm soát (Kiểm soát viên)

1. Số lượng thành viên Ban kiểm soát (Kiểm soát viên) của Công ty là 03 người do Đại hội đồng cổ đông bầu và bãi miễn. Nhiệm kỳ của thành viên Ban Kiểm soát không quá năm (05) năm và có thể được bầu lại với số nhiệm kỳ không hạn chế.

2. Kiểm soát viên phải đáp ứng các tiêu chuẩn và điều kiện theo quy định tại khoản 1 Điều 169 Luật Doanh nghiệp, Điều lệ Công ty và không thuộc các trường hợp sau:

- a) Làm việc trong bộ phận kế toán, tài chính của Công ty.
 - b) Là thành viên hay nhân viên của công ty kiểm toán độc lập thực hiện kiểm toán các báo cáo tài chính của Công ty trong ba (03) năm liền trước đó.
3. Kiểm soát viên bị miễn nhiệm, bãi nhiệm trong các trường hợp sau:
- a) Kiểm soát viên đó bị pháp luật cấm làm Kiểm soát viên hoặc không còn đủ tiêu chuẩn và điều kiện làm Kiểm soát viên theo quy định tại Điều 169 Luật Doanh nghiệp.
 - b) Kiểm soát viên đó có đơn từ chức được gửi đến trụ sở chính Công ty và được chấp thuận;
 - c) Kiểm soát viên đó bị rối loạn tâm thần và các Kiểm soát viên khác có những bằng chứng chuyên môn chứng tỏ người đó không còn năng lực hành vi dân sự;
 - d) Kiểm soát viên đó không thực hiện nghĩa vụ của mình, vắng mặt không tham dự các cuộc họp của Ban kiểm soát liên tục trong vòng sáu (06) tháng liên tục, và trong thời gian này Ban kiểm soát không cho phép Kiểm soát viên đó vắng mặt và đã phán quyết rằng chức vụ của người này bị bỏ trống, trừ trường hợp bất khả kháng;

e) Kiểm soát viên đó bị bãi nhiệm Kiểm soát viên theo quyết định của Đại hội đồng cổ đông do không hoàn thành nhiệm vụ, công việc được phân công hoặc vi phạm nhiều lần, vi phạm nghiêm trọng nghĩa vụ của Kiểm soát viên theo quy định của Luật doanh nghiệp và Điều lệ này;

g) Không còn là đại diện theo uỷ quyền của cổ đông là tổ chức theo quyết định của tổ chức đó;

h) Là đại diện theo uỷ quyền của cổ đông là tổ chức, nhưng tổ chức đó không còn là cổ đông của Công ty nữa.

i) Các trường hợp khác theo quy định của pháp luật và Điều lệ này.

4. Kiểm soát viên có thể được thay thế khi có chỗ trống bất ngờ phát sinh. Kiểm soát viên thay thế phải được chấp thuận tại Đại hội đồng cổ đông ngay tiếp sau đó. Sau khi được Đại hội đồng cổ đông chấp thuận, việc thay thế Kiểm soát viên mới đó sẽ được coi là có hiệu lực vào ngày được Ban kiểm soát thay thế. Nhiệm kỳ của Kiểm soát viên mới được tính từ ngày việc thay thế có hiệu lực đến ngày kết thúc nhiệm kỳ của Ban kiểm soát. Trong trường hợp Kiểm soát viên mới không được Đại hội đồng cổ đông chấp thuận, mọi quyết định của Ban kiểm soát cho đến trước thời điểm diễn ra Đại hội đồng cổ đông có sự tham gia biểu quyết của Kiểm soát viên thay thế vẫn được coi là có hiệu lực.

5. Trường hợp Ban kiểm soát vi phạm nghiêm trọng nghĩa vụ của mình có nguy cơ gây thiệt hại cho Công ty thì Hội đồng quản trị triệu tập Đại hội đồng cổ đông để xem xét và bãi nhiệm Ban kiểm soát đương nhiệm và bầu Ban kiểm soát mới thay thế.

6. Trong trường hợp vào thời điểm kết thúc nhiệm kỳ mà Ban kiểm soát nhiệm kỳ mới chưa được bầu thì Ban kiểm soát đã hết nhiệm kỳ vẫn tiếp tục thực hiện quyền và nhiệm vụ cho đến khi Ban kiểm soát nhiệm kỳ mới được bầu và nhận nhiệm vụ.

Điều 38. Trưởng ban kiểm soát

1. Các Kiểm soát viên phải bầu một Kiểm soát viên làm Trưởng ban kiểm soát; việc bầu, miễn nhiệm, bãi nhiệm theo nguyên tắc đa số. Ban kiểm soát phải có hơn một nửa số thành viên thường trú ở Việt Nam. Trưởng Ban kiểm soát phải có bằng tốt nghiệp đại học trở lên thuộc một trong các chuyên ngành kinh tế, tài chính, kế toán, kiểm toán, luật, quản trị kinh doanh hoặc chuyên ngành có liên quan đến hoạt động kinh doanh của công ty.

2. Trưởng ban kiểm soát có các quyền và trách nhiệm sau:

a) Triệu tập và chủ trì cuộc họp Ban kiểm soát;

b) Yêu cầu Hội đồng quản trị, Giám đốc và các cán bộ quản lý, điều hành khác cung cấp các thông tin liên quan để báo cáo Ban kiểm soát;

c) Lập và ký báo cáo của Ban kiểm soát sau khi đã tham khảo ý kiến của Hội đồng quản trị để trình lên Đại hội đồng cổ đông;

Điều 39. Quyền và nghĩa vụ của Ban kiểm soát

1. Quyền và nghĩa vụ của Ban kiểm soát:

Ban kiểm soát có quyền hạn và nghĩa vụ theo quy định tại Điều 170 của Luật Doanh nghiệp và Điều lệ này, chủ yếu là những quyền hạn và nghĩa vụ sau đây:

a) Giám sát tình hình tài chính của Công ty, tính hợp pháp trong các hoạt động của thành viên Hội đồng quản trị, Giám đốc điều hành, và người quản lý khác, sự phối hợp hoạt động giữa Ban kiểm soát với Hội đồng quản trị, Giám đốc và cổ đông;

b) Chịu trách nhiệm trước Đại hội đồng cổ đông về hoạt động giám sát và thực hiện các nhiệm vụ được giao;

c) Kiểm tra tính hợp lý, hợp pháp, tính trung thực và mức độ cần trọng trong quản lý, điều hành hoạt động kinh doanh, trong tổ chức công tác kế toán, thống kê và lập báo cáo tài chính;

d) Thẩm định tính đầy đủ, hợp pháp và trung thực của báo cáo tình hình kinh doanh, báo cáo tài chính hằng năm và 06 tháng của Công ty, báo cáo đánh giá công tác quản lý của Hội đồng quản trị và trình báo cáo thẩm định tại cuộc họp Đại hội đồng cổ đông thường niên. Rà soát hợp đồng, giao dịch với người có liên quan thuộc thẩm quyền phê duyệt của Hội đồng quản trị hoặc Đại hội đồng cổ đông và đưa ra khuyến nghị về hợp đồng, giao dịch cần có phê duyệt của Hội đồng quản trị hoặc Đại hội đồng cổ đông;

đ) Rà soát, kiểm tra và đánh giá hiệu lực và hiệu quả của hệ thống kiểm soát nội bộ, kiểm toán nội bộ, quản lý rủi ro và cảnh báo sớm của Công ty;

e) Xem xét sổ kế toán và các tài liệu khác của Công ty, các công việc quản lý, điều hành hoạt động của Công ty bất cứ khi nào nếu xét thấy cần thiết hoặc theo quyết định của Đại hội đồng cổ đông hoặc theo yêu cầu của cổ đông hoặc nhóm cổ đông quy định tại Khoản 2 Điều 12 của Điều lệ này;

g) Khi có yêu cầu của cổ đông hoặc nhóm cổ đông quy định tại Khoản 2 Điều 12 của Điều lệ này, Ban kiểm soát thực hiện kiểm tra trong thời hạn bảy (07) ngày làm việc, kể từ ngày nhận được yêu cầu. Trong thời hạn mười lăm (15) ngày, kể từ ngày kết thúc kiểm tra, Ban kiểm soát phải báo cáo giải trình về những vấn đề được yêu cầu kiểm tra đến Hội đồng quản trị và cổ đông hoặc nhóm cổ đông có yêu cầu. Việc kiểm tra của Ban kiểm soát quy định tại khoản này không được cản trở hoạt động bình thường của Hội đồng quản trị, không gây gián đoạn điều hành hoạt động kinh doanh của Công ty;

h) Kiến nghị Hội đồng quản trị hoặc Đại hội đồng cổ đông các biện pháp sửa đổi, bổ sung, cải tiến cơ cấu tổ chức quản lý, điều hành hoạt động kinh doanh của Công ty; Xây dựng Quy chế hoạt động của Ban kiểm soát và trình Đại hội đồng cổ đông thông qua;

i) Khi phát hiện có thành viên Hội đồng quản trị, Giám đốc điều hành và người điều hành khác vi phạm pháp luật và Điều lệ Công ty thì phải thông báo ngay bằng văn bản với Hội đồng quản trị trong vòng bốn mươi tám (48) giờ, yêu cầu người có hành vi vi phạm chấm dứt hành vi vi phạm và có giải pháp khắc phục hậu quả;

k) Đề xuất và kiến nghị Đại hội đồng cổ đông phê chuẩn việc lựa chọn công ty kiểm toán được chấp thuận theo quy định của pháp luật, mức phí kiểm toán và mọi vấn đề liên quan đến sự rút lui hay bãi nhiệm của Công ty kiểm toán được chấp thuận theo quy định của pháp luật. Thảo luận với kiểm toán viên độc lập về tính chất và phạm vi kiểm toán trước khi bắt đầu việc kiểm toán; thảo luận về những vấn đề khó khăn và tồn tại phát hiện từ các kết quả kiểm toán giữa kỳ hoặc cuối kỳ cũng như mọi vấn đề mà kiểm toán viên độc lập muốn bàn bạc;

l) Xem xét thư quản lý của kiểm toán viên độc lập và ý kiến phản hồi của Ban điều hành, quản lý Công ty; xem xét báo cáo của Công ty về các hệ thống kiểm soát nội bộ trước khi Hội đồng quản trị chấp thuận; xem xét những kết quả điều tra nội bộ và ý kiến phản hồi của Ban điều hành, quản lý Công ty;

m) Ban kiểm soát có quyền sử dụng tư vấn độc lập hoặc bộ phận kiểm toán nội bộ của Công ty để thực hiện các nhiệm vụ được giao;

n) Ban kiểm soát có thể tham khảo ý kiến của Hội đồng quản trị trước khi trình báo cáo, kết luận và kiến nghị lên Đại hội đồng cổ đông;

o) Tham dự các cuộc họp của Hội đồng quản trị theo giấy mời, phát biểu ý kiến nhưng không được tham gia biểu quyết;

p) Báo cáo tại Đại hội đồng cổ đông theo quy định tại Điều 290 Nghị định số 155/2020/NĐ-CP ngày 31/12/2020 của Chính phủ quy định chi tiết thi hành một số điều của Luật Chứng khoán;

q) Đảm bảo phối hợp hoạt động với Hội đồng quản trị, Giám đốc và cổ đông;

r) Thực hiện các quyền và nhiệm vụ khác theo quy định của Luật doanh nghiệp, Điều lệ này và quyết định của Đại hội đồng cổ đông.

2. Quyền được cung cấp thông tin của Ban kiểm soát:

a) Thông báo mời họp, phiếu lấy ý kiến thành viên Hội đồng quản trị và các tài liệu kèm theo phải được gửi đến các Kiểm soát viên cùng thời điểm và theo phương thức như đối với thành viên Hội đồng quản trị;

b) Thành viên của Hội đồng quản trị, Giám đốc Công ty và cán bộ điều hành khác phải cung cấp đầy đủ, chính xác và kịp thời thông tin, tài liệu về công tác quản lý, điều hành và hoạt động kinh doanh của Công ty theo yêu cầu của Kiểm soát viên hoặc Ban kiểm soát;

c) Người phụ trách quản trị (Thư ký) Công ty phải bảo đảm rằng toàn bộ bản sao chụp các thông tin tài chính, các thông tin khác cung cấp cho các thành viên Hội đồng quản trị và bản sao các biên bản, nghị quyết họp Hội đồng quản trị, họp Đại hội đồng cổ đông sẽ phải được cung cấp cho Kiểm soát viên vào cùng thời điểm và theo phương thức như đối với thành viên Hội đồng quản trị;

d) Báo cáo của Giám đốc trình Hội đồng quản trị hoặc tài liệu khác do Công ty phát hành phải được gửi đến Kiểm soát viên cùng thời điểm và theo phương thức như đối với thành viên Hội đồng quản trị;

đ) Kiểm soát viên có quyền tiếp cận các hồ sơ, tài liệu của Công ty lưu giữ tại trụ sở chính, chi nhánh và địa điểm khác; có quyền đến các địa điểm làm việc của người quản lý, điều hành và nhân viên của Công ty trong giờ làm việc;

e) Báo cáo và tài liệu do Hội đồng quản trị chuẩn bị liên quan đến kết quả kinh doanh, báo cáo tài chính, báo cáo đánh giá công tác quản lý điều hành Công ty phải được gửi đến Ban kiểm soát để thẩm định chậm nhất 30 ngày trước ngày khai mạc cuộc họp Đại hội đồng cổ đông thường niên.

3. Nghĩa vụ của Kiểm soát viên:

a) Tuân thủ đúng pháp luật, Điều lệ Công ty, quyết định của Đại hội đồng cổ đông và đạo đức nghề nghiệp trong thực hiện các quyền và nghĩa vụ được giao;

b) Thực hiện các quyền và nghĩa vụ được giao một cách trung thực, cẩn trọng, tốt nhất nhằm bảo đảm lợi ích hợp pháp tối đa của Công ty và cổ đông của Công ty;

c) Trung thành với lợi ích của Công ty và cổ đông Công ty; không được sử dụng thông tin, bí quyết, cơ hội kinh doanh của Công ty, lạm dụng địa vị, chức vụ và tài sản của Công ty để tư lợi hoặc phục vụ lợi ích của tổ chức, cá nhân khác;

d) Trường hợp vi phạm quy định tại các điểm a, b, c của Khoản này mà gây thiệt hại cho Công ty hoặc người khác thì các Kiểm soát viên phải chịu trách nhiệm cá nhân hoặc liên đới bồi thường thiệt hại đó;

Mọi thu nhập và lợi ích khác mà Kiểm soát viên trực tiếp hoặc gián tiếp có được do vi phạm phải hoàn trả cho Công ty.

đ) Trường hợp phát hiện có Kiểm soát viên vi phạm trong thực hiện quyền và nghĩa vụ được giao thì Hội đồng quản trị phải thông báo bằng văn bản đến Ban kiểm soát; yêu cầu người có hành vi vi phạm chấm dứt hành vi vi phạm và có giải pháp khắc phục hậu quả.

Điều 40. Cuộc họp của Ban kiểm soát

1. Sau khi đã tham khảo ý kiến của Hội đồng quản trị, Ban kiểm soát có thể ban hành các quy định về các cuộc họp của Ban kiểm soát và cách thức hoạt động của Ban kiểm soát. Ban kiểm soát phải họp tối thiểu hai (02) lần một năm và cuộc họp được tiến hành khi có từ hai phần ba (2/3) số thành viên trở lên dự họp. Biên bản họp Ban kiểm soát được lập chi tiết và rõ ràng. Người ghi biên bản và các Kiểm soát viên tham dự họp phải ký tên vào các biên bản cuộc họp. Các biên bản họp của Ban kiểm soát phải được lưu giữ nhằm xác định trách nhiệm của từng Kiểm soát viên.

2. Ban kiểm soát có quyền yêu cầu thành viên Hội đồng quản trị, Giám đốc và đại diện công ty kiểm toán được chấp thuận theo quy định của pháp luật tham dự và trả lời các vấn đề mà các Kiểm soát viên quan tâm.

Điều 41. Tiền lương, thù lao, thưởng và lợi ích khác của thành viên Ban kiểm soát:

Tiền lương, thù lao, thưởng và lợi ích khác của thành viên Ban kiểm soát được thực hiện theo quy định sau đây:

1. Thành viên Ban kiểm soát được trả tiền lương, thù lao, thưởng và lợi ích khác theo quyết định của Đại hội đồng cổ đông. Đại hội đồng cổ đông quyết định tổng mức tiền lương, thù lao, thưởng, lợi ích khác và ngân sách hoạt động hằng năm của Ban kiểm soát.

2. Thành viên Ban kiểm soát được thanh toán chi phí ăn, ở, đi lại, chi phí sử dụng dịch vụ tư vấn độc lập với mức hợp lý. Tổng mức thù lao và chi phí này không vượt quá tổng ngân sách hoạt động hằng năm của Ban kiểm soát đã được Đại hội đồng cổ đông chấp thuận, trừ trường hợp Đại hội đồng cổ đông có quyết định khác.

3. Tiền lương và chi phí hoạt động của Ban kiểm soát được tính vào chi phí kinh doanh của Công ty theo quy định của pháp luật về thuế thu nhập doanh nghiệp, quy định khác của pháp luật có liên quan và phải được lập thành mục riêng trong báo cáo tài chính hằng năm của Công ty.

CHƯƠNG X

BẦU HỘI ĐỒNG QUẢN TRỊ VÀ BAN KIỂM SOÁT

Điều 42. Bầu Hội đồng quản trị và Ban kiểm soát

1. Các cổ đông phổ thông tự nguyện tập hợp thành nhóm thoả mãn các điều kiện quy định để đề cử người vào HĐQT và Ban kiểm soát phải thông báo về việc họp nhóm cho các cổ đông dự họp biết chậm nhất ngay khi khai mạc cuộc họp Đại hội đồng cổ đông. Công ty sẽ thông báo cho các cổ đông dự họp về thông tin trên tại cuộc họp Đại hội đồng cổ đông.

2. Căn cứ số lượng thành viên HĐQT và Ban kiểm soát, cổ đông hoặc nhóm cổ đông quy định tại Khoản 3 Điều 12 Điều lệ này được quyền đề cử một hoặc một số người làm ứng cử viên HĐQT và Ban kiểm soát theo quy định tại các Khoản 2 Điều 25 và Khoản 2 Điều 36 tương ứng của Điều lệ này. Trường hợp số ứng cử viên được cổ đông hoặc nhóm cổ đông đề cử thấp hơn số ứng cử viên mà họ được quyền đề cử thì số ứng cử viên còn lại do HĐQT, Ban kiểm soát và các cổ đông khác đề cử.

3. Việc biểu quyết bầu thành viên HĐQT và Ban kiểm soát phải thực hiện theo phương thức bầu dồn phiếu, theo đó mỗi cổ đông có tổng số phiếu biểu quyết tương ứng với tổng số cổ phần sở hữu hoặc đại diện nhân với số thành viên được bầu của HĐQT hoặc Ban kiểm soát và cổ đông có quyền dồn hết hoặc một phần tổng số phiếu bầu của mình cho một hoặc một số ứng cử viên.

4. Những người trúng cử thành viên HĐQT hoặc Kiểm soát viên được xác định theo số phiếu bầu tính từ cao xuống thấp, bắt đầu từ ứng cử viên có số phiếu bầu cao nhất cho đến khi đủ số thành viên quy định tại Điều lệ Công ty. Trường hợp có từ 02 ứng cử viên trở lên đạt cùng số phiếu bầu như

nhau cho thành viên cuối cùng của Hội đồng quản trị hoặc Ban kiểm soát thì sẽ tiến hành bầu lại trong số các ứng cử viên có số phiếu bầu ngang nhau hoặc lựa chọn theo tiêu chí quy định tại quy chế bầu cử.

5. Trường hợp bầu lần thứ nhất không đủ số lượng thành viên HĐQT và Ban kiểm soát theo quy định thì phải tiến hành bầu tiếp lần hai trong số những người đã được đề cử của lần thứ nhất còn lại. Trường hợp khi bầu lần thứ hai vẫn chưa đủ số lượng quy định thì Đại hội đồng cổ đông quyết định có bầu tiếp hay không, nếu Đại hội đồng cổ đông không quyết định được thì chủ tọa Đại hội quyết định.

CHƯƠNG XI

TRÁCH NHIỆM CỦA THÀNH VIÊN HĐQT, KIỂM SOÁT VIÊN GIÁM ĐỐC CÔNG TY VÀ CÁN BỘ ĐIỀU HÀNH KHÁC

Điều 43. Trách nhiệm căn trọng của thành viên Hội đồng quản trị, Ban kiểm soát, Giám đốc Công ty và cán bộ điều hành

Thành viên Hội đồng quản trị, Kiểm soát viên, Giám đốc Công ty và cán bộ điều hành khác được uỷ thác có trách nhiệm thực hiện các nhiệm vụ của mình, kể cả những nhiệm vụ với tư cách thành viên các tiểu ban của Hội đồng quản trị, một cách trung thực và theo phương thức mà họ tin là vì lợi ích cao nhất của Công ty và với một mức độ cẩn trọng mà một người thận trọng thường có khi đảm nhiệm vị trí tương đương và trong hoàn cảnh tương tự.

Điều 44. Trách nhiệm trung thực và tránh các xung đột về quyền lợi

1. Thành viên Hội đồng quản trị, Kiểm soát viên, Giám đốc và người điều hành khác phải công khai các lợi ích có liên quan theo quy định tại Điều 164 Luật Doanh nghiệp và các quy định pháp luật khác.

2. Thành viên Hội đồng quản trị, Kiểm soát viên, Giám đốc Công ty và cán bộ điều hành khác không được phép sử dụng những cơ hội kinh doanh có thể mang lại lợi ích cho Công ty vì mục đích cá nhân; đồng thời không được sử dụng những thông tin có được nhờ chức vụ của mình để tư lợi cá nhân hay để phục vụ lợi ích của bất kỳ tổ chức hoặc cá nhân nào khác.

3. Thành viên Hội đồng quản trị, thành viên Ban kiểm soát, Giám đốc và người quản lý khác có nghĩa vụ thông báo bằng văn bản cho Hội đồng quản trị, Ban kiểm soát về các giao dịch giữa Công ty, công ty con, công ty khác do Công ty đại chúng nắm quyền kiểm soát trên 50% trở lên vốn điều lệ với chính đối tượng đó hoặc với những người có liên quan của đối tượng đó theo quy định của pháp luật. Đối với các giao dịch nêu trên do Đại hội đồng cổ đông hoặc Hội đồng quản trị chấp thuận, Công ty phải thực hiện công bố thông tin về các nghị quyết này theo quy định của pháp luật chứng khoán và công bố thông tin.

Thành viên Hội đồng quản trị không được biểu quyết đối với giao dịch mang lại lợi ích cho thành viên đó hoặc người có liên quan của thành viên đó theo quy định của Luật Doanh nghiệp và Điều lệ Công ty.

4. Trừ trường hợp Đại hội đồng cổ đông quyết định khác, Công ty không được phép cấp các khoản vay, bảo lãnh, hoặc tín dụng cho các thành viên Hội đồng quản trị, Kiểm soát viên, Giám đốc Công ty, cán bộ điều hành khác và những người có liên quan tới các thành viên nêu trên hoặc pháp nhân nào mà những người này có các lợi ích tài chính, trừ trường hợp công ty đại chúng và tổ chức có liên

quan tới thành viên này là các công ty trong cùng Tập đoàn hoặc các Công ty hoạt động theo nhóm Công ty, bao gồm Công ty mẹ - Công ty con, Tập đoàn kinh tế và pháp luật chuyên ngành có quy định khác.

5. Hợp đồng hoặc giao dịch giữa Công ty với một hoặc nhiều thành viên Hội đồng quản trị, Kiểm soát viên, Giám đốc Công ty, cán bộ điều hành khác, hoặc các cá nhân, tổ chức liên quan đến họ hoặc công ty, đối tác, hiệp hội, hoặc tổ chức mà thành viên Hội đồng quản trị, Kiểm soát viên, Giám đốc Công ty, cán bộ điều hành khác hoặc những người liên quan đến họ là thành viên, hoặc có liên quan lợi ích tài chính, sẽ không bị vô hiệu hoá trong các trường hợp sau đây:

a) Đối với hợp đồng có giá trị từ dưới 20% tổng giá trị tài sản được ghi trong báo cáo tài chính gần nhất, những nội dung quan trọng của hợp đồng hoặc giao dịch cũng như các mối quan hệ và lợi ích của thành viên Hội đồng quản trị, Ban kiểm soát, Giám đốc, cán bộ điều hành khác đã được báo cáo cho Hội đồng quản trị. Đồng thời, Hội đồng quản trị đã cho phép thực hiện hợp đồng hoặc giao dịch đó một cách trung thực bằng đa số phiếu tán thành của những thành viên Hội đồng không có lợi ích liên quan;

b) Đối với những hợp đồng có giá trị lớn hơn 20% của tổng giá trị tài sản được ghi trong báo cáo tài chính gần nhất, những nội dung quan trọng của hợp đồng hoặc giao dịch này cũng như mối quan hệ và lợi ích của thành viên Hội đồng quản trị, Kiểm soát viên, Giám đốc, cán bộ điều hành đã được công bố cho các cổ đông không có lợi ích liên quan có quyền biểu quyết về vấn đề đó, và những cổ đông đó đã bỏ phiếu tán thành hợp đồng hoặc giao dịch này;

c) Hợp đồng hoặc giao dịch đó được một tổ chức tư vấn độc lập cho là công bằng và hợp lý xét trên mọi phương diện liên quan đến các cổ đông của Công ty vào thời điểm giao dịch hoặc hợp đồng này được Hội đồng quản trị hoặc Đại hội đồng cổ đông thông qua hoặc phê chuẩn.

Thành viên Hội đồng quản trị, Kiểm soát viên, Giám đốc Công ty, cán bộ điều hành khác, các cá nhân và tổ chức có liên quan với các thành viên nêu trên không được sử dụng các thông tin chưa được phép công bố của Công ty hoặc tiết lộ cho người khác để thực hiện các giao dịch có liên quan.

Điều 45. Trách nhiệm về thiệt hại và bồi thường

1. Trách nhiệm về thiệt hại.

Thành viên Hội đồng quản trị, Kiểm soát viên, Giám đốc Công ty và cán bộ điều hành khác vi phạm nghĩa vụ, trách nhiệm trung thực và cẩn trọng, không hoàn thành nghĩa vụ của mình với sự cẩn cán và năng lực chuyên môn sẽ phải chịu trách nhiệm về những thiệt hại do hành vi vi phạm của mình gây ra.

2. Bồi thường.

Công ty sẽ bồi thường cho những người đã, đang và có nguy cơ trở thành một bên liên quan trong các vụ khiếu nại, kiện, khởi tố (bao gồm các vụ việc dân sự, hành chính và không phải là các vụ kiện do Công ty là người khởi kiện) nếu người đó đã hoặc đang là thành viên Hội đồng quản trị, cán bộ điều hành, nhân viên hoặc là đại diện được Công ty uỷ quyền hoặc người đó đã hoặc đang làm theo yêu cầu của Công ty với tư cách thành viên Hội đồng quản trị, cán bộ điều hành, nhân viên hoặc đại diện theo uỷ quyền của Công ty với điều kiện người đó đã hành động trung thực, cẩn trọng, miễn cán vì lợi ích hoặc không mâu thuẫn với lợi ích của Công ty, trên cơ sở tuân thủ luật pháp và không có bằng chứng xác nhận rằng người đó đã vi phạm những trách nhiệm của mình.

Khi thực hiện chức năng, nhiệm vụ hoặc thực thi các công việc theo uỷ quyền của Công ty, thành viên Hội đồng quản trị, Kiểm soát viên, cán bộ điều hành khác, nhân viên hoặc là đại diện theo uỷ quyền của Công ty được Công ty bồi thường khi trở thành một bên liên quan trong các vụ khiếu nại, kiện, khởi tố (trừ các vụ kiện do Công ty là người khởi kiện) trong các trường hợp sau:

a) Đã hành động trung thực, cẩn trọng, miễn cưỡng vì lợi ích và không mâu thuẫn với lợi ích của Công ty;

b) Tuân thủ luật pháp và không có bằng chứng xác nhận đã không thực hiện trách nhiệm của mình.

3. Chi phí bồi thường bao gồm các chi phí phát sinh (kể cả phí thuê luật sư), chi phí phán quyết, các khoản tiền phạt, các khoản phải thanh toán phát sinh trong thực tế hoặc được coi là mức hợp lý khi giải quyết những vụ việc này trong khuôn khổ luật pháp cho phép. Công ty có thể mua bảo hiểm cho những người đó để tránh những trách nhiệm bồi thường nêu trên.

CHƯƠNG XII

QUYỀN ĐIỀU TRA SỔ SÁCH VÀ HỒ SƠ CÔNG TY

Điều 46. Quyền tra cứu sổ sách và hồ sơ

1. Cổ đông phổ thông có quyền tra cứu sổ sách và hồ sơ, cụ thể như sau:

a) Cổ đông phổ thông có quyền xem xét, tra cứu và trích lục thông tin về tên và địa chỉ liên lạc trong danh sách cổ đông có quyền biểu quyết; yêu cầu sửa đổi thông tin không chính xác của mình; xem xét, tra cứu, trích lục hoặc sao chụp Điều lệ công ty, biên bản họp Đại hội đồng cổ đông và nghị quyết Đại hội đồng cổ đông;

b) Cổ đông hoặc nhóm cổ đông sở hữu từ 05% tổng số cổ phần phổ thông trở lên có quyền xem xét, tra cứu, trích lục sổ biên bản và nghị quyết, quyết định của Hội đồng quản trị, báo cáo tài chính giữa năm và hằng năm, báo cáo của Ban kiểm soát, họp đồng, giao dịch phải thông qua Hội đồng quản trị và tài liệu khác, trừ tài liệu liên quan đến bí mật thương mại, bí mật kinh doanh của Công ty.

2. Trường hợp đại diện được ủy quyền của cổ đông và nhóm cổ đông yêu cầu tra cứu sổ sách và hồ sơ thì phải kèm theo giấy ủy quyền của cổ đông và nhóm cổ đông mà người đó đại diện hoặc bản sao công chứng của giấy ủy quyền này.

3. Thành viên Hội đồng quản trị, thành viên Ban kiểm soát, Giám đốc và người điều hành khác có quyền tra cứu sổ đăng ký cổ đông của Công ty, danh sách cổ đông, sổ sách và hồ sơ khác của Công ty vì những mục đích liên quan tới chức vụ của mình với điều kiện các thông tin này phải được bảo mật.

4. Công ty phải lưu giữ Điều lệ này và những bản sửa đổi bổ sung Điều lệ, Giấy chứng nhận đăng ký doanh nghiệp, các quy chế, các tài liệu chứng minh quyền sở hữu tài sản, nghị quyết Đại hội đồng cổ đông và Hội đồng quản trị, biên bản họp Đại hội đồng cổ đông và Hội đồng quản trị, các báo cáo của Hội đồng quản trị, các báo cáo của Ban kiểm soát, báo cáo tài chính năm, sổ sách kế toán và các tài liệu khác theo quy định của pháp luật tại trụ sở chính hoặc một nơi khác với điều kiện là các cổ đông và Cơ quan đăng ký kinh doanh được thông báo về địa điểm lưu trữ các tài liệu này.

5. Điều lệ công ty phải được công bố trên trang thông tin điện tử của Công ty.

CHƯƠNG XIII

NGƯỜI LAO ĐỘNG, CÔNG ĐOÀN VÀ CÁC TỔ CHỨC CHÍNH TRỊ - XÃ HỘI TRONG CÔNG TY

Điều 47. Người lao động, công đoàn và tổ chức chính trị - xã hội

1. Giám đốc Công ty phải lập kế hoạch để Hội đồng quản trị thông qua về các vấn đề liên quan đến việc tuyển dụng, cho người lao động nghỉ việc, tiền lương, bảo hiểm xã hội, phúc lợi, khen thưởng và kỷ luật đối với người lao động và cán bộ điều hành Công ty, các vấn đề khác theo quy định của pháp luật.

2. Tổ chức Đảng Cộng sản Việt Nam trong Công ty hoạt động theo Hiến pháp và pháp luật của nước Cộng hòa Xã hội Chủ nghĩa Việt Nam và Điều lệ Đảng Cộng sản Việt Nam.

3. Tổ chức công đoàn, các tổ chức chính trị - xã hội khác trong Công ty hoạt động theo Hiến pháp và pháp luật của nước Cộng hòa Xã hội Chủ nghĩa Việt Nam và điều lệ của các tổ chức đó.

4. Công ty có nghĩa vụ tôn trọng và không được cản trở, gây khó khăn trong việc thành lập tổ chức chính trị, tổ chức chính trị - xã hội tại Công ty; không được cản trở, gây khó khăn cho người lao động tham gia hoạt động trong các tổ chức này; tạo điều kiện cho các tổ chức trên hoạt động đúng chức năng, nhiệm vụ và điều lệ của mình.

CHƯƠNG XIV PHÂN PHỐI LỢI NHUẬN

Điều 48. Phân phối lợi nhuận

1. Lợi nhuận trước thuế của Công ty sau khi bù đắp lỗ năm trước (nếu có) theo quy định của Luật thuế thu nhập doanh nghiệp, trích quỹ Phát triển khoa học và công nghệ (nếu có) theo quy định, nộp thuế thu nhập doanh nghiệp và hoàn thành các nghĩa vụ tài chính khác theo quy định của pháp luật phân còn lại được sử dụng như sau:

a) Chia cổ tức;

b) Trích lập các quỹ theo quy định hiện hành của pháp luật.

2. Mức cổ tức, hình thức chi trả cổ tức hàng năm từ lợi nhuận được giữ lại của Công ty và tỷ lệ trích lập các quỹ do Đại hội đồng cổ đông quyết định theo đề nghị của Hội đồng quản trị.

Điều 49. Cổ tức

1. Theo quyết định của Đại hội đồng cổ đông và theo quy định của pháp luật, cổ tức sẽ được công bố và chi trả từ lợi nhuận giữ lại của Công ty nhưng không được vượt quá mức Hội đồng quản trị đề nghị và được Đại hội đồng cổ đông thông qua.

2. Hội đồng quản trị có thể quyết định thanh toán tạm ứng cổ tức giữa kỳ nếu xét thấy việc chi trả này phù hợp với khả năng sinh lời của Công ty.

3. Công ty không thanh toán lãi cho khoản tiền trả cổ tức hay khoản tiền chi trả liên quan tới một loại cổ phiếu.

4. Hội đồng quản trị có thể đề nghị Đại hội đồng cổ đông thông qua việc thanh toán toàn bộ hoặc từng phần cổ tức bằng cổ phần và Hội đồng quản trị là cơ quan thực thi nghị quyết này. Công ty có thể chi trả cổ tức bằng cổ phần, trình tự và thủ tục thực hiện chi trả cổ tức bằng cổ phần thực hiện theo quy định tại Luật doanh nghiệp và các văn bản pháp luật liên quan.

5. Trường hợp cổ tức hay những khoản tiền khác liên quan tới một loại cổ phiếu được chi trả bằng tiền mặt, Công ty sẽ phải chi trả bằng tiền đồng Việt Nam hoặc thông qua các ngân hàng trên cơ sở các thông tin chi tiết về ngân hàng do cổ đông cung cấp. Trường hợp Công ty đã chuyển khoản theo đúng các thông tin chi tiết về ngân hàng do cổ đông cung cấp mà cổ đông đó không nhận được tiền, Công ty không phải chịu trách nhiệm về khoản tiền Công ty chuyển cho cổ đông thụ hưởng. Việc thanh toán cổ tức đối với các cổ phiếu niêm yết/đăng ký giao dịch tại Sở giao dịch chứng khoán có thể được tiến hành thông qua Công ty chứng khoán hoặc Trung tâm lưu ký chứng khoán Việt Nam.

6. Căn cứ Luật doanh nghiệp, Luật chứng khoán, Hội đồng quản trị thông qua nghị quyết xác định một ngày cụ thể để chốt danh sách cổ đông. Căn cứ theo ngày đó, những người đăng ký với tư cách cổ đông hoặc người sở hữu các chứng khoán khác được quyền nhận cổ tức, lãi suất, phân phối lợi nhuận, nhận cổ phiếu, nhận thông báo hoặc tài liệu khác.

7. Các vấn đề khác liên quan đến phân phối lợi nhuận thực hiện theo quy định của pháp luật.

CHƯƠNG XV

TÀI KHOẢN NGÂN HÀNG, NĂM TÀI CHÍNH VÀ CHẾ ĐỘ KẾ TOÁN

Điều 50. Tài khoản ngân hàng

1. Công ty sẽ mở tài khoản tại các ngân hàng Việt Nam hoặc tại các ngân hàng nước ngoài được phép hoạt động tại Việt Nam.

2. Theo sự chấp thuận trước của cơ quan có thẩm quyền, trong trường hợp cần thiết, Công ty có thể mở tài khoản ngân hàng ở nước ngoài theo các quy định của pháp luật.

3. Công ty sẽ tiến hành tất cả các khoản thanh toán và giao dịch kế toán thông qua các tài khoản tiền Việt Nam hoặc ngoại tệ tại các ngân hàng mà Công ty mở tài khoản.

Điều 51. Năm tài chính

Năm tài chính của Công ty bắt đầu từ ngày đầu tiên của tháng Một hàng năm và kết thúc vào ngày thứ 31 của tháng Mười Hai cùng năm. Năm tài chính đầu tiên bắt đầu từ ngày cấp giấy chứng nhận đăng ký doanh nghiệp và kết thúc vào ngày thứ 31 của tháng Mười Hai của năm đó, nếu lớn hơn 90 ngày; trường hợp nhỏ hơn 90 ngày thì được cộng vào năm tài chính tiếp theo.

Điều 52. Chế độ kế toán

1. Chế độ kế toán Công ty sử dụng là Chế độ kế toán Việt Nam (VAS) và chế độ kế toán doanh nghiệp phù hợp theo quy định của pháp luật Việt Nam.

2. Công ty lập sổ sách kế toán bằng tiếng Việt. Công ty sẽ lưu giữ hồ sơ kế toán theo loại hình của các hoạt động kinh doanh mà Công ty tham gia. Những hồ sơ này phải chính xác, cập nhật, có hệ thống và phải đủ để chứng minh và giải trình các giao dịch của Công ty.

3. Công ty sử dụng Đồng Việt Nam (hoặc ngoại tệ tự do chuyển đổi trong trường hợp được cơ quan nhà nước có thẩm quyền chấp thuận) làm đơn vị tiền tệ dùng trong kế toán.

CHƯƠNG XVI

BÁO CÁO TÀI CHÍNH, BÁO CÁO THƯỜNG NIÊN VÀ TRÁCH NHIỆM CÔNG BỐ THÔNG TIN

Điều 53. Báo cáo tài chính hàng năm, sáu tháng và hàng quý

1. Công ty phải lập bản báo cáo tài chính hàng năm theo quy định của pháp luật và phải được kiểm toán theo quy định tại Điều 56 Điều lệ này trong thời hạn 90 ngày kể từ khi kết thúc mỗi năm tài chính. Công ty phải nộp báo cáo tài chính hàng năm đã được kiểm toán theo quy định của pháp luật cho cơ quan thuế có thẩm quyền, Ủy ban chứng khoán Nhà nước, Sở giao dịch chứng khoán, cơ quan đăng ký kinh doanh và Tập đoàn Công nghiệp Than - Khoáng sản Việt Nam và trình Đại hội đồng cổ đông thông qua.



2. Báo cáo tài chính hàng năm phải bao gồm báo cáo kết quả hoạt động sản xuất kinh doanh phản ánh một cách trung thực và khách quan tình hình về lãi và lỗ của Công ty trong năm tài chính và bảng cân đối kế toán phản ánh một cách trung thực và khách quan tình hình các hoạt động của Công ty cho đến thời điểm lập báo cáo, báo cáo lưu chuyển tiền tệ và thuyết minh báo cáo tài chính. Trường hợp Công ty là một công ty mẹ, ngoài báo cáo tài chính năm, Công ty còn phải lập bảng cân đối kế toán tổng hợp về tình hình hoạt động của Công ty và các công ty con vào cuối mỗi năm tài chính.

3. Công ty phải lập và công bố các Báo cáo tài chính sáu tháng đã soát xét và Báo cáo tài chính quý (đối với công ty niêm yết/công ty đại chúng quy mô lớn) theo các quy định của Ủy ban Chứng khoán Nhà nước, Sở giao dịch chứng khoán (đối với các công ty niêm yết) và nộp cho cơ quan thuế hữu quan và Cơ quan đăng ký kinh doanh theo các quy định của Luật doanh nghiệp và Tập đoàn Công nghiệp Than - Khoáng sản Việt Nam.

4. Các Báo cáo tài chính năm được kiểm toán (bao gồm ý kiến của kiểm toán viên), Báo cáo tài chính sáu tháng được soát xét và báo cáo tài chính quý (đối với công ty niêm yết, công ty đại chúng quy mô lớn) phải được công bố trên trang thông tin điện tử của Công ty

5. Các tổ chức, cá nhân quan tâm đều được quyền sao chụp bản báo cáo tài chính hàng năm đã được kiểm toán, báo cáo sáu tháng và hàng quý trong giờ làm việc của Công ty, tại trụ sở chính của Công ty và phải trả một mức phí hợp lý cho việc sao chụp.

Điều 54. Báo cáo thường niên

Công ty phải lập và công bố báo cáo thường niên theo các quy định của pháp luật về chứng khoán, thị trường chứng khoán và của Tập đoàn Công nghiệp Than – Khoáng sản Việt Nam.

Điều 55. Công khai thông tin

Công ty phải lập và công bố công khai thông tin theo quy định tại Điều 176 của Luật Doanh nghiệp và các quy định khác của pháp luật có liên quan.

CHƯƠNG XVII KIỂM TOÁN CÔNG TY

Điều 56. Kiểm toán

1. Đại hội đồng cổ đông chỉ định một công ty kiểm toán được chấp thuận theo quy định của pháp luật, hoặc thông qua danh sách các công ty kiểm toán được chấp thuận theo quy định của pháp luật và ủy quyền cho Hội đồng quản trị quyết định lựa chọn một trong số các đơn vị này tiến hành các hoạt động kiểm toán Công ty cho năm tài chính tiếp theo dựa trên những điều khoản và điều kiện thoả thuận với Hội đồng quản trị. Công ty phải chuẩn bị và gửi báo cáo tài chính năm cho công ty kiểm toán độc lập sau khi kết thúc năm tài chính.

2. Công ty kiểm toán được chấp thuận theo quy định của pháp luật kiểm tra, xác nhận và báo cáo về báo cáo tài chính năm phản ánh các khoản thu chi của Công ty, lập báo cáo kiểm toán và trình báo cáo đó cho Hội đồng quản trị Công ty theo quy định của pháp luật.

3. Một bản sao của Báo cáo kiểm toán sẽ phải được gửi đính kèm với mỗi bản báo cáo kế toán hàng năm của Công ty.

4. Kiểm toán viên thực hiện việc kiểm toán Công ty sẽ được phép tham dự mọi cuộc họp Đại hội đồng cổ đông và được quyền nhận các thông báo và các thông tin khác liên quan đến Đại hội đồng

cổ đông mà mọi cổ đông được quyền nhận và được phát biểu ý kiến tại Đại hội về các vấn đề có liên quan đến kiểm toán.

CHƯƠNG XVIII CON DẤU CỦA DOANH NGHIỆP

Điều 57. Dấu của doanh nghiệp

1. Dấu bao gồm dấu được làm tại cơ sở khắc dấu hoặc dấu dưới hình thức chữ ký số theo quy định của pháp luật về giao dịch điện tử
2. Hội đồng quản trị quyết định loại dấu, số lượng, hình thức và nội dung dấu của Công ty, chi nhánh, văn phòng đại diện của Công ty (nếu có).
3. Hội đồng quản trị, Giám đốc sử dụng và quản lý dấu theo quy định của pháp luật hiện hành.

CHƯƠNG XIX GIẢI THỂ CÔNG TY

Điều 58. Giải thể công ty

1. Công ty có thể bị giải thể trong những trường hợp sau:
 - a) Kết thúc thời hạn hoạt động đã ghi trong Điều lệ công ty mà không có quyết định gia hạn (nếu thời hạn hoạt động của Công ty là vô thời hạn thì bỏ đoạn này);
 - b) Theo nghị quyết, quyết định của Đại hội đồng cổ đông;
 - c) Bị thu hồi Giấy chứng nhận đăng ký doanh nghiệp, trừ trường hợp Luật Quản lý thuế có quy định khác;
 - d) Các trường hợp khác theo quy định của pháp luật.
2. Việc giải thể Công ty trước thời hạn (kể cả thời hạn đã gia hạn) do Đại hội đồng cổ đông quyết định, Hội đồng quản trị thực hiện. Quyết định giải thể này phải được thông báo hoặc phải được chấp thuận bởi cơ quan có thẩm quyền (nếu bắt buộc) theo quy định.

Điều 59. Thanh lý

1. Ít nhất sáu (06) tháng trước khi kết thúc thời hạn hoạt động của Công ty hoặc sau khi có một quyết định giải thể Công ty, Hội đồng quản trị phải thành lập Ban thanh lý gồm ba (03) thành viên. Hai (02) thành viên trong đó do Đại hội đồng cổ đông chỉ định và một (01) thành viên do Hội đồng quản trị chỉ định từ một công ty kiểm toán được chấp thuận theo quy định của pháp luật. Ban thanh lý sẽ chuẩn bị các quy chế hoạt động của mình. Các thành viên của Ban thanh lý có thể lựa chọn trong số nhân viên Công ty hoặc chuyên gia độc lập. Tất cả các chi phí liên quan đến thanh lý sẽ được Công ty ưu tiên thanh toán trước các khoản nợ khác của Công ty.
2. Ban thanh lý có trách nhiệm báo cáo cho cơ quan đăng ký kinh doanh về ngày mà Ban được thành lập và ngày bắt đầu hoạt động trên thực tế. Kể từ thời điểm đó, Ban thanh lý sẽ thay mặt Công ty trong tất cả các công việc liên quan đến thanh lý Công ty trước tòa án và các cơ quan hành chính.
3. Tiền thu được từ việc thanh lý sẽ được thanh toán theo thứ tự sau:
 - a) Các chi phí thanh lý;
 - b) Tiền lương và chi phí bảo hiểm cho công nhân viên;

- c) Thuế và các khoản nộp có tính chất thuế mà Công ty phải trả cho Nhà nước;
- d) Các khoản vay (nếu có);
- đ) Các khoản nợ khác của Công ty;
- e) Số dư còn lại sau khi đã thanh toán mọi khoản nợ từ mục a đến đ trên đây sẽ được phân chia cho các cổ đông. Các cổ phần ưu đãi sẽ ưu tiên thanh toán trước.

CHƯƠNG XX

GIẢI QUYẾT TRANH CHẤP NỘI BỘ

Điều 60. Giải quyết tranh chấp nội bộ

1. Trường hợp phát sinh tranh chấp hay khiếu nại có liên quan tới hoạt động của Công ty hay tới quyền của các cổ đông phát sinh từ Điều lệ hay từ bất cứ quyền hoặc nghĩa vụ do Luật doanh nghiệp hay các luật khác hoặc các quy định hành chính quy định, giữa:

- a) Cổ đông với Công ty; hoặc
- b) Cổ đông với Hội đồng quản trị, Ban kiểm soát, Giám đốc Công ty hay cán bộ điều hành khác;

Các bên liên quan sẽ cố gắng giải quyết tranh chấp đó thông qua thương lượng và hòa giải. Trường hợp tranh chấp liên quan tới Hội đồng quản trị hay Chủ tịch Hội đồng quản trị thì Chủ tịch Hội đồng sẽ chủ trì việc giải quyết tranh chấp và sẽ yêu cầu từng bên trình bày các yếu tố thực tiễn liên quan đến tranh chấp trong vòng mười lăm (15) ngày làm việc kể từ ngày tranh chấp phát sinh. Trường hợp tranh chấp liên quan tới Hội đồng quản trị hay Chủ tịch Hội đồng quản trị, bất cứ bên nào cũng có thể yêu cầu Ban kiểm soát hoặc một cơ quan chức năng chuyên môn chỉ định một chuyên gia độc lập để hành động với tư cách là trọng tài cho quá trình giải quyết tranh chấp.

2. Trường hợp không đạt được quyết định hòa giải trong vòng sáu (06) tuần từ khi bắt đầu quá trình hòa giải hoặc nếu quyết định của trung gian hòa giải không được các bên chấp nhận, bất cứ bên nào cũng có thể đưa tranh chấp đó ra Trọng tài kinh tế hoặc Tòa án kinh tế.

3. Các bên sẽ tự chịu chi phí của mình có liên quan tới thủ tục thương lượng và hòa giải. Các chi phí của tòa án sẽ do tòa phán quyết bên nào phải chịu.

CHƯƠNG XXI

ĐIỀU KHOẢN THI HÀNH

Điều 61. Bổ sung và sửa đổi Điều lệ

- 1. Việc sửa đổi, bổ sung Điều lệ này phải được Đại hội đồng cổ đông xem xét quyết định.
- 2. Trong trường hợp có những quy định của pháp luật có liên quan đến hoạt động của Công ty chưa được đề cập trong bản Điều lệ này hoặc trong trường hợp có những quy định mới của pháp luật khác với những điều khoản trong Điều lệ này thì những quy định của pháp luật đó đương nhiên được áp dụng và điều chỉnh hoạt động của Công ty.

Điều 62. Hiệu lực thi hành

1. Bản Điều lệ này gồm XXI Chương và 62 Điều, được Đại hội đồng cổ đông Công ty cổ phần Than Cọc Sáu – Vinacomin và Đại hội đồng cổ đông Công ty cổ phần Than Đèo Nai – Vinacomin nhất trí thông qua ngày 28-29/12/2023 tại Cẩm Phả và cùng chấp thuận hiệu lực toàn văn của Điều lệ này.

2. Điều lệ được lập thành mười (10) bản, có giá trị như nhau, trong đó:
- Năm (05) bản đăng ký tại cơ quan chính quyền theo quy định của Ủy ban nhân dân tỉnh, thành phố;
 - Năm 05 bản lưu trữ tại Văn phòng Công ty.
3. Điều lệ này là duy nhất và chính thức của Công ty.
4. Các bản sao hoặc trích lục Điều lệ Công ty phải có chữ ký của Chủ tịch Hội đồng quản trị hoặc ít nhất 1/2 tổng số thành viên Hội đồng quản trị mới có giá trị.

**NGƯỜI ĐẠI DIỆN THEO PHÁP LUẬT
GIÁM ĐỐC CÔNG TY**

PHỤ LỤC 04

PHƯƠNG ÁN PHÁT HÀNH CỔ PHIẾU ĐỂ HOÁN ĐỔI

1. Phương án phát hành cổ phiếu để thực hiện hợp nhất doanh nghiệp

- Tên tổ chức phát hành: Công ty cổ phần Than Đèo Nai- Cọc Sáu - TKV
- Tên cổ phiếu: Cổ phiếu Công ty cổ phần Than Đèo Nai- Cọc Sáu - TKV
- Loại cổ phiếu: Cổ phiếu phổ thông
- Mệnh giá cổ phiếu: 10.000 đồng/cổ phiếu.
- Số lượng cổ phiếu dự kiến phát hành: 61.935.202 cổ phần
- Tổng giá trị dự kiến phát hành theo mệnh giá: 619.352.020.000 đồng
- Đối tượng phát hành: Cổ đông hiện hữu của Công ty cổ phần Than Cọc Sáu - Vinacomin, Công ty cổ phần Than Đèo Nai - Vinacomin theo danh sách cổ đông tại thời điểm chốt danh sách cổ đông để thực hiện việc hoán đổi.

- Phương thức phát hành: Công ty Hợp nhất sẽ phát hành 61.935.202 cổ phiếu để hoán đổi lấy toàn bộ cổ phiếu của các cổ đông trong Công ty bị hợp nhất, trong đó:

- ✓ Tỷ lệ hoán đổi đối với cổ đông Công ty cổ phần Than Cọc Sáu - Vinacomin là 1:1
01 cổ phiếu của Công ty cổ phần Than Cọc Sáu - Vinacomin sẽ được hoán đổi với 01 cổ phiếu Công ty hợp nhất.
- ✓ Tỷ lệ hoán đổi đối với cổ đông Công ty cổ phần Than Đèo Nai - Vinacomin là 1:1.
01 cổ phần của Công ty cổ phiếu Than Đèo Nai - Vinacomin sẽ được hoán đổi với 01 cổ phiếu Công ty hợp nhất.

Ví dụ 1: vào ngày chốt danh sách cổ đông của TC6 để thực hiện hoán đổi cổ phiếu, cổ đông Nguyễn Văn A hiện đang sở hữu 123 cổ phiếu TC6. Khi đó, cổ đông A sẽ được hưởng 123 quyền, 123 quyền này sẽ được hoán đổi lấy số cổ phiếu của Công ty hợp nhất tương ứng là $123 \times 1 = 123$ cổ phiếu.

Ví dụ 2: vào ngày chốt danh sách cổ đông của TDN để thực hiện hoán đổi cổ phiếu, cổ đông Nguyễn Văn B hiện đang sở hữu 123 cổ phiếu TDN. Khi đó, cổ đông B sẽ được hưởng 123 quyền, 123 quyền này sẽ được hoán đổi lấy số cổ phiếu của Công ty hợp nhất tương ứng là $123 \times 1 = 123$ cổ phiếu.

- Đáp ứng quy định về tỷ lệ sở hữu của nước ngoài: ĐHĐCĐ uỷ quyền cho Hội đồng quản trị (“HĐQT”) thông qua phương án đảm bảo việc phát hành cổ phiếu đáp ứng quy định về tỷ lệ sở hữu nước ngoài theo quy định của pháp luật.

- Hạn chế chuyển nhượng: toàn bộ cổ phiếu phát hành để hoán đổi không bị hạn chế chuyển nhượng.

- Thời gian thực hiện dự kiến: trong năm 2024, sau khi có chấp thuận của Ủy ban Chứng khoán Nhà nước. ĐHĐCĐ ủy quyền cho HĐQT lựa chọn và quyết định thời điểm thực hiện phù hợp.

- Đăng ký lưu ký và giao dịch cổ phiếu phát hành: Cổ phiếu phát hành sẽ được đăng ký tại Tổng công ty lưu ký và Bù trừ chứng khoán Việt Nam (VSDC) và đăng ký giao dịch tại hệ thống Upcom của Sở Giao dịch Chứng khoán Hà Nội theo đúng quy định của pháp luật.

2. Các nội dung ủy quyền

Đại hội đồng cổ đông ủy quyền cho Hội đồng quản trị thực hiện các nội dung công việc, bao gồm nhưng không giới hạn ở các nội dung sau:

- Quyết định sửa đổi, bổ sung, chỉnh sửa hoặc thay đổi phương án phát hành đã được ĐHĐCĐ thông qua (nếu thấy cần thiết hoặc theo yêu cầu của các cơ quan Nhà nước có thẩm quyền) nhằm triển khai phương án phát hành cổ phiếu được hiệu quả cao nhất, tuân thủ các quy định của pháp luật liên quan, điều lệ và đảm bảo quyền lợi cổ đông Công ty. Báo cáo lại với ĐHĐCĐ trong kỳ họp gần nhất.

- Triển khai các thủ tục phát hành cổ phiếu để hoán đổi theo quy định của pháp luật.

- Chủ động xây dựng, thông qua hồ sơ đăng ký phát hành và giải trình hồ sơ xin phép chào bán cổ phiếu gửi Ủy ban Chứng khoán Nhà nước và các cơ quan có thẩm quyền có liên quan.

- Thông qua phương án đảm bảo việc phát hành cổ phiếu đáp ứng quy định về tỷ lệ sở hữu nước ngoài.

- Quyết định chốt danh sách cổ đông để thực hiện hoán đổi, thời điểm và tiến độ phát hành cổ phiếu, bảo đảm lợi ích của cổ đông và tuân thủ đúng các quy định của pháp luật.

- Phối hợp với Công ty hợp nhất xây dựng hồ sơ và các tài liệu cần thiết để thực hiện đăng ký lưu ký cổ phiếu Công ty hợp nhất tại Tổng công ty Lưu ký và Bù trừ chứng khoán Việt Nam (VSDC) và đăng ký giao dịch cổ phiếu tại hệ thống Upcom của Sở giao dịch Chứng khoán Hà Nội (HNX) theo quy định pháp luật.

- Chủ động thực hiện các thủ tục pháp lý liên quan sau khi hoàn thành đợt phát hành theo quy định của pháp luật hiện hành.

- Thực hiện các công việc, thủ tục khác mà HĐQT thấy cần thiết để hoàn tất việc phát hành cổ phiếu theo phương án phát hành đã được ĐHĐCĐ thông qua và phê duyệt theo quy định của pháp luật.

PHỤ LỤC 05

PHƯƠNG ÁN SẢN XUẤT KINH DOANH CÔNG TY HỢP NHẤT

1. Mục tiêu kinh doanh

- Phần đầu thực hiện đạt và vượt các chỉ tiêu do cấp có thẩm quyền giao, hoàn thành nghĩa vụ nộp ngân sách Nhà nước; đảm bảo đủ việc làm, nâng cao đời sống người lao động. Nâng cao năng lực cạnh tranh, phần đầu từng bước tăng thị phần vận tải cả về hành khách, hàng hoá.
- Kinh doanh theo đúng quy định của pháp luật, ngành nghề kinh doanh phù hợp với Giấy chứng nhận đăng ký doanh nghiệp.
- Đảm bảo lợi nhuận và tỷ suất lợi nhuận trên vốn của doanh nghiệp theo Nghị quyết Đại hội cổ đông Công ty.
- Đảm bảo công ăn việc làm, thu nhập cho người lao động.

2. Nhiệm vụ kinh doanh

- Thực hiện mục tiêu “Doanh nghiệp ít người, trả lương cao”. Áp dụng quy chế trả lương khuyến khích người lao động phát huy tối đa năng suất và thời gian sử dụng lao động trong ca; cơ chế trả lương lũy tiến theo sản phẩm tăng thêm để khuyến khích người lao động tăng năng suất lao động, tăng thời gian làm việc có ích trong ca. Năng suất lao động 1.233 tấn/người/năm, tốc độ tăng tiền lương vượt mức cao so với số liệu trong đề án TKV phê duyệt.
- Công ty khai thác mỏ than lộ thiên hiện đại, thân thiện với môi trường, với thiết bị công nghệ khai thác, chế biến và tiêu thụ than tiên tiến, đảm bảo các tiêu chuẩn môi trường, cải thiện điều kiện lao động cho công nhân vận hành, đảm bảo an toàn cho tất cả các công đoạn trong dây chuyền sản xuất, nâng cao năng suất lao động, giảm chi phí sản xuất.
- Khai thác than đến độ sâu -345m so với mức thủy chuẩn, đảm bảo chất lượng than ổn định, tận thu tối đa tài nguyên so với phương pháp khai thác hầm lò, đáp ứng nhu cầu tiêu thụ trong nước và xuất khẩu theo chỉ đạo của Tập đoàn Than Khoáng sản Việt Nam.
- Xây dựng mối quan hệ với các đơn vị trong vùng, trong ngành, trong nước và trên thế giới để nắm bắt kịp thời những thành tựu khoa học áp dụng trong ngành mỏ, những thông tin về thị trường, sản phẩm và các thông tin liên quan đến chiến lược phát triển của Công ty để điều chỉnh kịp thời.

3. Thông tin về dự án cụm mỏ Cọc Sáu - Đèo Nai

Sau hợp nhất, Công ty hợp nhất dự kiến sẽ không khai thác than tại các mỏ hiện nay của Công ty cổ phần Than Cọc Sáu – Vinacomin và Công ty cổ phần Than Đèo Nai – Vinacomin mà sẽ thực hiện khai thác than tại cụm mỏ Cọc Sáu - Đèo Nai tại Thành phố Cẩm Phả, tỉnh Quảng Ninh. Công ty cổ phần Than Đèo Nai – Vinacomin đã được giao thực hiện Dự án khai thác cụm mỏ Cọc Sáu - Đèo Nai. Hiện nay, TDN đang triển khai các công việc chuẩn bị dự án: Xin chấp thuận chủ trương đầu tư; lập Báo cáo đánh giá tác động môi trường (ĐTM), thẩm tra, thẩm định TKCS, xin cấp GPKT... để đảm bảo tiến độ kế hoạch đã đề ra.

4. Kế hoạch kinh doanh Công ty hợp nhất năm 2024 (dự kiến)

TT	Chỉ tiêu	Năm 2024
1	Doanh thu (triệu đồng)	5.824.582
2	Lợi nhuận sau thuế (triệu đồng)	67.766
3	Tỷ lệ Lợi nhuận sau thuế/doanh thu (%)	1,16%
4	Tỷ lệ Lợi nhuận sau thuế/vốn chủ sở hữu (ROE) (%)	9,47%
5	Tỷ lệ cổ tức (tính trên mệnh giá) (%)	6%

Căn cứ để đạt được kế hoạch doanh thu, lợi nhuận trên:

Hoạt động sản xuất kinh doanh chính của công ty sau hợp nhất vẫn tập trung vào mảng hoạt động cốt lõi đang được vận hành tại 2 công ty trước hợp nhất là khai thác than. Công ty hợp nhất sẽ tăng quy mô về mặt tài chính, gia tăng hiệu quả trong quản trị doanh nghiệp; giảm chi phí, tăng hiệu quả hoạt động sản xuất kinh doanh. Do đó, Công ty dự kiến kế hoạch doanh thu sẽ tăng trưởng, lợi nhuận tăng.

KẾ HOẠCH PHỐI HỢP KNH DOANH NĂM 2024 CÔNG TY HỢP NHẤT

TT	Chỉ tiêu	ĐVT	Đèo Nai	Cọc Sáu	Công ty Hợp Nhất
1	Quản trị tài nguyên				
	a - Bóc đất đá lộ thiên	1000m3	25.500	12.420	37.920
	Trong đó: Đất CBSX	"	25.500	12.420	37.920
	* Hệ số bóc đất đá CBSX	m3/tấn	15,00	10,35	13,08
	c - Tỷ lệ tồn thất tài nguyên khai thác				
	- Khai thác lộ thiên	%	3,9	4,0	3,9
2	Sản phẩm chủ yếu				
2.1	Than nguyên khai	1000t	1.700	1.200	2.900
	- Lộ thiên	"	1.700	1.200	2.900
2.2	Than sạch sàng tại mỏ	1000t	720	230	950
	- Than sạch từ nguyên khai	"	170	15	185
	- Than sạch từ đất đá lẫn than	"	550	215	765
2.3	Than tiêu thụ (giao cho Tập đoàn)	1000t	2.250	1.415	3.665

TT	Chi tiêu	ĐVT	Đèo Nai	Cọc Sáu	Công ty Hợp Nhất
A	Than giao cho các Công ty tuyển than	"	1.530	1.185	2.715
	- Than sạch	"			
	- Than nguyên khai	"	1.530	1.185	2.715
B	Than giao cho các Cty kho vận, cảng	"	720	230	950
	- Than sạch	"	720	230	950
3	Doanh thu tổng số	tr.đồng	4.072.681	1.751.901	5.824.582
	- Doanh thu sản xuất than	"	4.066.181	1.751.901	5.818.082
	- Doanh thu sản xuất kinh doanh khác	"	6.500		6.500
4	Lợi nhuận	tr.đồng	57.989	26.719	84.708
	- Sản xuất than	"	57.989	26.719	84.708
5	Giá thành, giá bán				
	- Giá bán bình quân than quy sạch	đ/tấn	1.982.439	1.415.964	1.769.301
	- Giá thành bình quân than quy sạch	"	1.954.167	1.394.368	1.743.541

Mọi hoạt động kinh doanh của Công ty cổ phần Than Cọc Sáu – Vinacomin và Công ty cổ phần Than Đèo Nai – Vinacomin vẫn được duy trì theo Kế hoạch mà ĐHĐCĐ đã thông qua cho đến khi hoàn tất việc hợp nhất theo quy định. Sau khi hoàn tất việc hợp nhất, hoạt động kinh doanh của TC6 và TDN sẽ phụ thuộc vào phương án hoạt động kinh doanh cũng như công tác quản trị, điều hành của Công ty hợp nhất.

ĐHĐCĐ ủy quyền cho Hội đồng quản trị Công ty phối hợp với Công ty Cổ phần Than Cọc Sáu - Vinacomin để thực hiện các nội dung có liên quan nhằm đảm bảo mang lại hiệu quả cao nhất cho Công ty hợp nhất.

CỘNG HÒA XÃ HỘI CHỦ NGHĨA VIỆT NAM
Độc lập - Tự do - Hạnh phúc

HỢP ĐỒNG HỢP NHẤT

Số: 01.2.1/HĐ-TĐN

Giữa

CÔNG TY CỔ PHẦN THAN CỘC SÁU - VINACOMIN

và

CÔNG TY CỔ PHẦN THAN ĐÈO NAI - VINACOMIN

Quảng Ninh, tháng 01 năm 2024

Hợp đồng hợp nhất này ("**Hợp đồng**") được lập và ký kết vào ngày 09 tháng 01 năm 2024 ("**Ngày Ký Kết**") giữa và bởi các bên tham gia hợp nhất, gồm có:

I. BÊN A: CÔNG TY CỔ PHẦN THAN CỘC SÁU - VINACOMIN

- Mã cổ phiếu: TC6
- Tên doanh nghiệp: CÔNG TY CỔ PHẦN THAN CỘC SÁU - VINACOMIN
- Tên giao dịch tiếng Anh: VINACOMIN - COC SAU COAL JOINT STOCK COMPANY
- Trụ sở chính: Phường Cẩm Phú, Thị xã Cẩm Phả, Tỉnh Quảng Ninh
- Điện thoại: +84-(33) 3 862 062 Fax: +84-(33) 3 863 936
- Website: <http://www.cocsau.com>
- Giấy chứng nhận đăng ký kinh doanh số 5700101002 thay đổi lần thứ 7 ngày 05/12/2019 và Giấy xác nhận nội dung đăng ký doanh nghiệp ngày 13/5/2021 do Sở Kế hoạch và Đầu tư tỉnh Quảng Ninh cấp.
- Đại diện theo pháp luật: Ông Nguyễn Văn Thuận - Chức vụ: Giám đốc

II. BÊN B: CÔNG TY CỔ PHẦN THAN ĐÈO NAI - VINACOMIN

- Mã Cổ phiếu: TDN
- Tên giao dịch tiếng Việt: CÔNG TY CỔ PHẦN THAN ĐÈO NAI - VINACOMIN
- Tên giao dịch tiếng Anh: Vinacomin - Deo Nai Coal Joint Stock Company
- Trụ sở chính: Số 42, phố Kim Đồng, Phường Cẩm Tây, Thành phố Cẩm Phả, tỉnh Quảng Ninh
- Điện thoại: +84-(33) 3864 251 Fax: +84-(33) 3863 942
- Website: <http://www.deonai.com>
- Giấy chứng nhận đăng ký kinh doanh số 5700101299 thay đổi lần thứ 4 ngày 22/12/2021 do Sở Kế hoạch và Đầu tư tỉnh Quảng Ninh cấp
- Đại diện theo pháp luật: Ông Đặng Thanh Bình - Chức vụ: Giám đốc

(Bên A và Bên B sau đây được gọi chung là "**Các Bên**"/"**Hai Bên**" và được gọi riêng là "**Bên**"/"**Một Bên**"/"**Mỗi Bên**"/"**Công ty bị hợp nhất**").

Thông tin về các mối liên hệ giữa các doanh nghiệp bị hợp nhất:

- Quan hệ sở hữu chéo và quan hệ với người có liên quan của 2 Công ty bị hợp nhất: Công ty cổ phần Than Cộc Sáu - Vinacomin và Công ty cổ phần Than Đèo Nai - Vinacomin đều là công ty con của Tập đoàn Công nghiệp Than - Khoáng sản Việt Nam
- Quan hệ kinh doanh và các quan hệ khác với bên thứ ba: Công ty cổ phần Than Cộc Sáu - Vinacomin và Công ty cổ phần Than Đèo Nai - Vinacomin thường

xuyên có quan hệ kinh doanh với các công ty con, công ty liên doanh liên kết của Tập đoàn Công nghiệp Than - Khoáng sản Việt Nam.

CĂN CỨ PHÁP LÝ:

Căn cứ Luật doanh nghiệp số 59/2020/QH14 đã được Quốc hội nước Cộng hòa Xã hội Chủ nghĩa Việt Nam thông qua ngày 17/06/2020;

Căn cứ Luật Chứng Khoán số 54/2019/QH14 đã được Quốc hội nước Cộng hòa Xã hội Chủ nghĩa Việt Nam thông qua ngày 26/11/2019;

Căn cứ Nghị định 155/2020/NĐ-CP do Chính phủ ban hành ngày 31/12/2020 quy định chi tiết thi hành một số điều của Luật chứng khoán;

Quyết định số 2006/QĐ-TTg ngày 12/12/2017 của Thủ tướng Chính phủ phê duyệt Đề án tái cơ cấu Tập đoàn Công nghiệp Than - Khoáng sản Việt Nam giai đoạn 2017 - 2020;

Quyết định số 1263/QĐ-TTg ngày 27/10/2023 của Thủ tướng Chính phủ phê duyệt Đề án cơ cấu lại Tập đoàn Công nghiệp Than - Khoáng sản Việt Nam đến năm 2025.

Căn cứ Điều lệ tổ chức và hoạt động của Công ty cổ phần Than Cọc Sáu - Vinacomin;

Căn cứ Điều lệ tổ chức và hoạt động của Công ty cổ phần Than Đèo Nai - Vinacomin;

Căn cứ Nghị quyết Đại hội đồng cổ đông bất thường lần 2 năm 2023, Công ty cổ phần Than Cọc Sáu - Vinacomin số 142/NQ-ĐHĐCĐ ngày 29/12/2023 (Thông qua Phương án hợp nhất và Hợp đồng hợp nhất);

Căn cứ Nghị quyết Đại hội đồng cổ đông bất thường năm 2023, Công ty cổ phần Than Đèo Nai - Vinacomin số 22/NQ-ĐHĐCĐ-2023 ngày 28/12/2023 (Thông qua Phương án hợp nhất và Hợp đồng hợp nhất);

Căn cứ Nghị quyết Hội đồng quản trị Công ty cổ phần Than Cọc Sáu - Vinacomin số 06/NQ-HĐQT ngày 08/01/2024 (Thống nhất các nội dung để Giám đốc Công ty ký Hợp đồng hợp nhất với Công ty cổ phần Than Đèo Nai - Vinacomin);

Căn cứ Nghị quyết Hội đồng quản trị Công ty cổ phần Than Đèo Nai - Vinacomin số 01/NQ-HĐQT ngày 08/01/2024 (Thống nhất các nội dung để Giám đốc ký Hợp đồng hợp nhất với Công ty cổ phần Than Cọc Sáu - Vinacomin);

Với mục đích tái cấu trúc lại doanh nghiệp thông qua việc hợp nhất hai Bên để nâng cao vị thế của công ty sau hợp nhất và thống nhất tập trung quản lý các khu vực khai thác; tăng trưởng về quy mô của Công Ty Hợp Nhất, lành mạnh về tài chính; xây dựng lại bộ máy quản lý tập trung, hiệu quả; tiết giảm các chi phí; đồng thời, vẫn tiếp tục kế thừa được thương hiệu, lịch sử văn hóa của 2 công ty trước đó.

Trên cơ sở kết quả thương lượng, đàm phán giữa Hai Bên, Bên A và Bên B thống nhất ký kết Hợp đồng hợp nhất này với các nội dung điều khoản và điều kiện cụ thể như sau:

ĐIỀU 1. GIẢI THÍCH TỪ NGỮ VÀ QUY ƯỚC VIẾT TẮT

1.1. **Hợp đồng** là Hợp đồng hợp nhất được ký kết giữa Công ty cổ phần Than Cọc Sáu - Vinacomin và Công ty cổ phần Than Đèo Nai - Vinacomin, tức Hợp đồng này.

1.2. **Giao Dịch Hợp Nhất** là việc Bên A và Bên B hợp nhất thành Công Ty Hợp Nhất thông qua hoán đổi cổ phiếu của Bên A và Bên B lấy cổ phiếu của Công Ty Hợp Nhất. Sau khi việc hợp nhất được hoàn thành, Công ty cổ phần Than Cọc Sáu - Vinacomin và Công ty cổ phần Than Đèo Nai - Vinacomin chấm dứt tồn tại, chuyển toàn bộ quyền và lợi ích hợp pháp, trách nhiệm về các nghĩa vụ, các khoản nợ chưa thanh toán, hợp đồng lao động và các nghĩa vụ tài sản khác sang Công Ty Hợp Nhất.

1.3. **Công Ty Hợp Nhất** là công ty được hình thành từ Giao Dịch Hợp Nhất, tức Công ty cổ phần Than Đèo Nai - Cọc Sáu - TKV (Sau đây gọi tắt là Công ty Hợp nhất).

1.4. **Công ty bị hợp nhất** là Công ty cổ phần Than Cọc Sáu - Vinacomin và Công ty cổ phần Than Đèo Nai - Vinacomin.

1.5. **Cổ phần** là phần vốn được chia bằng nhau từ vốn điều lệ của công ty cổ phần.

1.6. **Cổ phiếu** là loại chứng khoán xác nhận quyền và lợi ích hợp pháp của người sở hữu đối với một phần vốn cổ phần của tổ chức phát hành.

1.7. **Chủ nợ** là cá nhân, cơ quan, tổ chức có quyền yêu cầu doanh nghiệp, hợp tác xã thực hiện nghĩa vụ thanh toán khoản nợ.

1.8. **Phương án hợp nhất** là toàn bộ nội dung về các vấn đề các Bên phải thực hiện liên quan đến việc hợp nhất, đã được Đại hội đồng Cổ đông của Các Bên thông qua một cách hợp pháp. Phương án hợp nhất là một cấu phần của bộ hồ sơ đề nghị Ủy ban Chứng khoán Nhà nước chấp thuận hợp nhất.

1.9. **Ngày Hợp Nhất** là ngày Công Ty Hợp Nhất nhận được Giấy Chứng Nhận Đăng Ký Doanh Nghiệp.

1.10. **Ngày Đăng Ký Cuối Cùng** là ngày chốt danh sách cổ đông đồng thời của cả Bên A và Bên B để tiến hành việc hoán đổi cổ phần.

1.11. **Ngày Hoàn thành** là ngày mà tất cả các điều kiện tại Điều 3.5 Hợp đồng này được đáp ứng toàn bộ.

1.12. **ĐHĐCĐ** là Đại hội đồng cổ đông.

1.13. **HĐQT** là Hội đồng quản trị.

1.14. **BKS** là Ban kiểm soát.

1.15. GCNĐKDN là Giấy Chứng Nhận Đăng Ký Doanh Nghiệp.

1.16. TC6 là mã Cổ phiếu Công ty Cổ phần Than Cọc Sáu - Vinacomin

1.17. TDN là mã Cổ phiếu Công ty Cổ phần Than Đèo Nai - Vinacomin

1.18. UBCKNN là Ủy ban chứng khoán nhà nước.

ĐIỀU 2. THÔNG TIN CÔNG TY HỢP NHẤT

2.1. Bên A và Bên B sẽ hợp nhất thành Công Ty Hợp Nhất bằng cách hoán đổi cổ phiếu của Bên A và Bên B lấy cổ phiếu của Công Ty Hợp Nhất. Vào Ngày Hợp Nhất, Bên A và Bên B chấm dứt tồn tại, Công Ty Hợp Nhất được hưởng toàn bộ tài sản, quyền, lợi ích hợp pháp và chịu trách nhiệm về các nghĩa vụ, các khoản nợ chưa thanh toán, hợp đồng lao động và các nghĩa vụ tài sản khác của Bên A và Bên B. Thông tin về Công Ty Hợp Nhất như sau:

Thông tin chung:

- Tên doanh nghiệp bằng tiếng Việt: CÔNG TY CỔ PHẦN THAN ĐÈO NAI - CỌC SÁU - TKV

- Tên doanh nghiệp bằng tiếng Anh: DEO NAI - COC SAU - TKV COAL JOINT STOCK COMPANY

- Tên doanh nghiệp viết tắt: THAN ĐÈO NAI - CỌC SÁU

- Trụ sở chính: Số 42, phố Kim Đồng, phường Cẩm Tây, thành phố Cẩm Phả, tỉnh Quảng Ninh

- Website:.....

2.2. Ngành nghề, phạm vi hoạt động kinh doanh của Công Ty Hợp Nhất:

a. Tại thời điểm hợp nhất, ngành nghề kinh doanh của Công ty bao gồm:

T	Mã ngành kinh doanh	Ngành nghề kinh doanh của Công ty Hợp nhất (dự kiến)	Ngành nghề kinh doanh của TDN	Ngành nghề kinh doanh của TC6
1	0510	Khai thác và thu gom than cứng	Khai thác và thu gom than cứng	Khai thác và thu gom than cứng
2	0520	Khai thác và thu gom than non	Khai thác và thu gom than non	Khai thác và thu gom than non
3	0710	Khai thác quặng sắt	Khai thác quặng sắt	Khai thác quặng sắt
4	0722	Khai thác quặng kim loại khác không chứa sắt	Khai thác quặng kim loại khác không chứa sắt	
5	0810	Khai thác đá, cát, sỏi, đất sét	Khai thác đá, cát, sỏi, đất sét	Khai thác đá, cát, sỏi, đất sét

T T	Mã ngành kinh doanh	Ngành nghề kinh doanh của Công ty Hợp nhất (dự kiến)	Ngành nghề kinh doanh của TDN	Ngành nghề kinh doanh của TC6
6	0892	Khai thác và thu gom than bùn		Khai thác và thu gom than bùn
7	0990	Hoạt động dịch vụ hỗ trợ khai khoáng khác		Hoạt động dịch vụ hỗ trợ khai khoáng khác
8	0321	Nuôi trồng thủy sản biển	Nuôi trồng thủy sản biển	Nuôi trồng thủy sản biển
9	1104	Sản xuất đồ uống không cồn, nước khoáng		Sản xuất đồ uống không cồn, nước khoáng
10	2211	Sản xuất săm, lốp cao su; đắp và tái chế lốp cao su	Sản xuất săm, lốp cao su; đắp và tái chế lốp cao su	Sản xuất săm, lốp cao su; đắp và tái chế lốp cao su
11	2219	Sản xuất sản phẩm khác từ cao su		Sản xuất sản phẩm khác từ cao su
12	2392	Sản xuất vật liệu xây dựng từ đất sét	Sản xuất vật liệu xây dựng từ đất sét	
13	2511	Sản xuất các cấu kiện kim loại		Sản xuất các cấu kiện kim loại
14	2591	Rèn, dập, ép và cán kim loại; luyện bột kim loại		Rèn, dập, ép và cán kim loại; luyện bột kim loại
15	2592	Gia công cơ khí; xử lý và tráng phủ kim loại	Gia công cơ khí; xử lý và tráng phủ kim loại	
16	2824	Sản xuất máy khai thác mỏ và xây dựng		Sản xuất máy khai thác mỏ và xây dựng
17	3311	Sửa chữa các sản phẩm kim loại đúc sẵn		
18	3312	Sửa chữa máy móc, thiết bị	Sửa chữa máy móc, thiết bị	Sửa chữa máy móc, thiết bị
19	3313	Sửa chữa thiết bị điện tử và quang học		Sửa chữa thiết bị điện tử và quang học
20	3314	Sửa chữa thiết bị điện		Sửa chữa thiết bị điện
21	3315	Sửa chữa và bảo dưỡng phương tiện vận tải (trừ		Sửa chữa và bảo dưỡng phương tiện vận tải (trừ ô tô, mô

T	Mã ngành kinh doanh	Ngành nghề kinh doanh của Công ty Hợp nhất (dự kiến)	Ngành nghề kinh doanh của TDN	Ngành nghề kinh doanh của TC6
		ô tô, mô tô, xe máy và xe có động cơ khác)		tô, xe máy và xe có động cơ khác)
22	3319	Sửa chữa thiết bị khác		Sửa chữa thiết bị khác
23	3320	Lắp đặt máy móc và thiết bị công nghiệp.		Lắp đặt máy móc và thiết bị công nghiệp.
24	3512	Truyền tải và phân phối điện		Truyền tải và phân phối điện
25	3600	Khai thác, xử lý và cung cấp nước		Khai thác, xử lý và cung cấp nước
26	3700	Thoát nước và xử lý nước thải		Thoát nước và xử lý nước thải
27	4101	Xây dựng nhà ở		Xây dựng nhà ở
28	4102	Xây dựng nhà không ở		Xây dựng nhà không ở
29	4211	Xây dựng công trình đường sắt	Xây dựng công trình đường sắt	
30	4212	Xây dựng công trình đường bộ	Xây dựng công trình đường bộ	
31	4291	Xây dựng công trình thủy		
32	4292	Xây dựng công trình khai khoáng		
33	4293	Xây dựng công trình chế biến, chế tạo.		
34	4299	Xây dựng công trình kỹ thuật dân dụng khác	Xây dựng công trình kỹ thuật dân dụng khác	
35	4311	Phá dỡ		Phá dỡ
36	4312	Chuẩn bị mặt bằng	Chuẩn bị mặt bằng	Chuẩn bị mặt bằng
37	4321	Lắp đặt hệ thống điện		Lắp đặt hệ thống điện
38	4520	Bảo dưỡng, sửa chữa ô tô và xe có động cơ khác	Bảo dưỡng, sửa chữa ô tô và xe có động cơ khác	Bảo dưỡng, sửa chữa ô tô và xe có động cơ khác

T	Mã ngành kinh doanh	Ngành nghề kinh doanh của Công ty Hợp nhất (dự kiến)	Ngành nghề kinh doanh của TDN	Ngành nghề kinh doanh của TC6
39	4663	Bán buôn vật liệu, thiết bị lắp đặt khác trong xây dựng	Bán buôn vật liệu, thiết bị lắp đặt khác trong xây dựng	Bán buôn vật liệu, thiết bị lắp đặt khác trong xây dựng
40	4912	Vận tải hàng hóa đường sắt	Vận tải hàng hóa đường sắt	Vận tải hàng hóa đường sắt
41	4931	Vận tải hành khách đường bộ trong nội thành, ngoại thành (trừ vận tải bằng xe buýt)		Vận tải hành khách đường bộ trong nội thành, ngoại thành (trừ vận tải bằng xe buýt)
42	4933	Vận tải hàng hóa bằng đường bộ	Vận tải hàng hóa bằng đường bộ	Vận tải hàng hóa bằng đường bộ
43	5022	Vận tải hàng hoá đường thủy nội địa	Vận tải hàng hoá đường thủy nội địa	Vận tải hàng hoá đường thủy nội địa
44	5210	Kho bãi và lưu giữ hàng hóa		Kho bãi và lưu giữ hàng hóa
45	5222	Hoạt động dịch vụ hỗ trợ trực tiếp cho vận tải đường thủy - Quản lý khai thác cảng và bến thủy nội địa.	Hoạt động dịch vụ hỗ trợ trực tiếp cho vận tải đường thủy - Quản lý khai thác cảng và bến thủy nội địa.	
46	5510	Dịch vụ lưu trú ngắn ngày	Dịch vụ lưu trú ngắn ngày	Dịch vụ lưu trú ngắn ngày
47	5610	Nhà hàng và các dịch vụ ăn uống, phục vụ lưu động	Nhà hàng và các dịch vụ ăn uống, phục vụ lưu động	Nhà hàng và các dịch vụ ăn uống, phục vụ lưu động
48	5621	Cung cấp dịch vụ ăn uống theo hợp đồng không thường xuyên với khách hàng		Cung cấp dịch vụ ăn uống theo hợp đồng không thường xuyên với khách hàng
49	6810	Kinh doanh bất động sản, quyền sử dụng đất thuộc chủ sở hữu, chủ sử dụng hoặc đi thuê. Chi tiết: Cho thuê điều		

T	Mã ngành kinh doanh	Ngành nghề kinh doanh của Công ty Hợp nhất (dự kiến)	Ngành nghề kinh doanh của TDN	Ngành nghề kinh doanh của TC6
		hành, quản lý nhà và đất không để ở.		
50	7730	Cho thuê máy móc, thiết bị và đồ dùng hữu hình khác không kèm người điều khiển.		

b. Ngoài các ngành nghề cụ thể tại điểm a, Công ty có thể bổ sung các ngành nghề kinh doanh khác phù hợp với quy định của pháp luật và được Đại hội đồng cổ đông thông qua.

2.3. Người đại diện theo pháp luật, Thành viên Hội đồng quản trị, Ban Kiểm soát, Giám đốc của Công Ty Hợp Nhất do ĐHCĐ hai Công ty bị hợp nhất bầu, thông qua.

2.4. Vốn điều lệ

- Vốn điều lệ của Công Ty Hợp Nhất là: 619.352.020.000 đồng (Sáu trăm mười chín tỷ, ba trăm năm mươi hai triệu, không trăm hai mươi nghìn đồng)

- Số lượng cổ phần dự kiến lưu hành: 61.935.202 cổ phần

- Loại cổ phần: phổ thông

- Mệnh giá mỗi cổ phần: 10.000 đồng/cổ phần

2.5. Điều lệ Công Ty Hợp Nhất

Dự thảo Điều lệ Công Ty Hợp Nhất do Các Bên xây dựng và được Đại hội đồng cổ đông Các Bên thông qua. Sau Ngày Hợp Nhất, dự thảo Điều lệ này sẽ trở thành Điều lệ Công Ty Hợp Nhất.

ĐIỀU 3. HỢP NHẤT CÔNG TY

3.1. Hình thức hợp nhất

a. Công ty cổ phần Than Cọc Sáu - Vinacomin, Công ty cổ phần Than Đèo Nai - Vinacomin sẽ hợp nhất thành một pháp nhân mới là Công Ty Hợp Nhất thông qua hoán đổi cổ phiếu TC6 và cổ phiếu TDN lấy cổ phiếu của Công Ty Hợp Nhất theo Hợp đồng hợp nhất này. Vào Ngày Hợp Nhất, Công ty cổ phần Than Cọc Sáu - Vinacomin và Công ty cổ phần Than Đèo Nai - Vinacomin chấm dứt tồn tại, chuyển toàn bộ quyền và lợi ích hợp pháp, các khoản nợ chưa thanh toán, hợp đồng lao động và các nghĩa vụ khác cho Công Ty Hợp Nhất.

b. Tỷ lệ hoán đổi cổ phiếu để thực hiện hợp nhất sẽ được tính toán dựa trên kết quả định giá của các Công ty bị hợp nhất thực hiện bởi Công ty tư vấn thẩm định giá trị doanh nghiệp, vốn điều lệ của các Công ty bị hợp nhất và vốn điều lệ của Công ty Hợp nhất.

3.2. Phương pháp kế toán hợp nhất

Giá trị tài sản, nợ phải trả, vốn chủ sở hữu của Công ty cổ phần Than Cọc Sáu - Vinacomin, Công ty cổ phần Than Đèo Nai - Vinacomin sẽ được chuyển giao cho Công Ty Hợp Nhất bằng cách hợp cộng ngang sổ kế toán, với các nguyên tắc cơ bản sau:

a. Vốn chủ sở hữu của Công Ty Hợp Nhất sẽ bằng tổng Giá trị tài sản thuần của hai Công ty bị hợp nhất tại ngày Ngày Hợp Nhất. Giá trị tài sản thuần này là chênh lệch giữa Tổng tài sản và Tổng nợ phải trả tại Ngày Hợp Nhất. Như vậy:

- Vốn điều lệ của Công Ty Hợp Nhất sẽ bằng tổng vốn điều lệ của hai Công ty bị hợp nhất;

- Lợi nhuận sau thuế chưa phân phối của Công Ty Hợp Nhất được xác định bằng tổng lợi nhuận sau thuế chưa phân phối của Bên A và Bên B;

- Các nguồn quỹ của Công Ty Hợp Nhất được xác định bằng tổng các nguồn quỹ của hai Công ty bị hợp nhất.

b. Tài sản và nợ phải trả của Công Ty Hợp Nhất được xác định bằng cách cộng ngang tài sản và nợ phải trả của Bên A và Bên B tại Ngày Hợp Nhất.

3.3. Thời gian hợp nhất

Sau khi UBCKNN, Cơ quan đăng ký kinh doanh chấp thuận việc hợp nhất giữa Bên A và Bên B, Các Bên thực hiện các công việc cần thiết theo quy định của Hợp đồng này, các quy định khác của pháp luật để hoàn tất Giao Dịch Hợp Nhất.

3.4. Điều kiện hợp nhất

Các Bên tham gia thực hiện hợp nhất khi thỏa mãn các điều kiện sau đây:

a. Phương án hợp nhất, Hợp đồng hợp nhất, Dự thảo Điều lệ Công Ty Hợp Nhất và phương án hoạt động kinh doanh sau hợp nhất được ĐHĐCĐ của Hai Bên thông qua và được đại diện có thẩm quyền của Hai Bên ký kết Hợp đồng hợp nhất.

b. Các Công ty bị hợp nhất đã thông báo về giao dịch hợp nhất và gửi các tài liệu liên quan cho các chủ nợ, bao gồm nhưng không giới hạn các ngân hàng, tổ chức cung cấp tín dụng, các ngân hàng, tổ chức, cá nhân hiện đang nhận tài sản bảo đảm hay bảo lãnh hoặc các biện pháp bảo đảm khác và các trái chủ (nếu có).

c. Các Công ty bị hợp nhất đã thông báo về Giao Dịch Hợp Nhất cho tất cả người lao động của Công ty theo quy định của pháp luật.

d. Giao dịch Hợp nhất này không vi phạm điều cấm của Luật Cạnh Tranh về tập trung kinh tế.

e. Tất cả các phê chuẩn, chấp thuận cần thiết từ các cơ quan có thẩm quyền của Nhà nước có thẩm quyền hay từ bất kỳ bên thứ ba nào đều đã đạt được quy định pháp luật, bao gồm nhưng không giới hạn ở Giấy Chứng Nhận Đăng ký Chào bán Cổ Phiếu hoán đổi để hợp nhất ("Giấy Chứng Nhận Đăng Ký Chào Bán") do UBCKNN cấp để thực hiện việc hoán đổi cổ phiếu theo Hợp đồng hợp nhất.

f. Các Bên đã tiến hành việc công bố thông tin cần thiết về Giao dịch Hợp nhất theo quy định của pháp luật hiện hành.

3.5. Thủ tục hợp nhất

Giao Dịch Hợp Nhất được thực hiện theo quy định tại Luật Doanh nghiệp số 59/2020/QH14 và các văn bản pháp luật khác có liên quan, theo đó, Các Bên cần chuẩn bị:

a. Dự thảo Phương án hợp nhất, Hợp đồng hợp nhất và Dự thảo Điều lệ Công Ty Hợp Nhất;

b. Tổ chức phiên họp ĐHĐCĐ để thông qua Phương án hợp nhất; Hợp đồng hợp nhất; Dự thảo Điều lệ Công Ty Hợp Nhất; Nhân sự tham gia Hội đồng Quản trị, Ban Kiểm soát, Giám đốc, Người đại diện theo pháp luật của Công Ty Hợp Nhất.

c. Mỗi bên sẽ thực hiện các công việc cụ thể của mình theo Hợp đồng hợp nhất và theo các quy định của pháp luật để tiến hành Giao Dịch Hợp Nhất.

d. Nộp hồ sơ thông báo về việc hợp nhất lên Ủy ban Cạnh tranh Quốc gia.

e. Nộp hồ sơ đăng ký phát hành cổ phiếu để hoán đổi theo hợp đồng hợp nhất lên UBCKNN.

f. Sau khi nhận được Giấy Chứng Nhận Đăng ký Chào bán Cổ Phiếu hoán đổi để hợp nhất do UBCKNN cấp, Hai Bên sẽ cùng nhau xác định Ngày Đăng Ký Cuối Cùng để tiến hành việc hoán đổi cổ phần.

g. Nộp hồ sơ đăng ký doanh nghiệp thành lập Công Ty Hợp Nhất.

h. Vào ngày hoàn thành, hai Bên sẽ tiến hành bàn giao tài sản, quyền, nghĩa vụ và lợi ích hợp pháp sang Công Ty Hợp Nhất ngoại trừ các tài sản phải đăng ký chuyển quyền sở hữu như quy định tại Điều 5.e của Hợp đồng này.

3.6. Cơ cấu bộ máy quản lý của Công Ty Hợp Nhất

a. ĐHĐCĐ của Hai Công ty bị hợp nhất bầu thành viên Hội đồng quản trị, Chủ tịch Hội đồng quản trị, Ban Kiểm soát, Trưởng Ban Kiểm soát và bổ nhiệm Giám đốc của Công Ty Hợp Nhất. Nhiệm kỳ của thành viên Hội đồng quản trị, Ban Kiểm soát, Giám đốc của Công Ty Hợp Nhất sẽ được tính từ Ngày Hợp Nhất.

b. Kể từ ngày Ngày Ký kết Hợp đồng này, Hội đồng quản trị, Ban kiểm soát và Ban Giám đốc của hai Công ty bị hợp nhất vẫn tiếp tục thực hiện các nhiệm vụ

của mình, phối hợp với nhau làm tăng hiệu quả sản xuất của Mỗi Bên và sẽ chấm dứt mọi quyền và nghĩa vụ vào Ngày Hợp Nhất.

c. Ban lãnh đạo Công ty Hợp Nhất được bầu tại ĐHĐCĐ bất thường sẽ không tham gia vào hoạt động vận hành, kinh doanh và quản lý của Mỗi Bên trong thời gian kể từ ngày Ngày Ký kết Hợp đồng này đến Ngày Hợp Nhất

ĐIỀU 4. PHƯƠNG ÁN HOÁN ĐỔI CỔ PHẦN

4.1. Phương pháp xác định tỷ lệ hoán đổi cổ phần:

a. Vốn điều lệ Công Ty Hợp Nhất = Tổng vốn điều lệ của các Công ty bị hợp nhất.

b. Trên cơ sở giá trị phần vốn chủ sở hữu theo kết quả thẩm định giá của các Công ty bị hợp nhất (Giá trị tài sản thuần định giá), tỷ trọng tương quan của kết quả này trong tổng giá trị để tính toán số lượng cổ phần phát hành của Công Ty Hợp Nhất nhằm mục đích hoán đổi lấy cổ phần của các Công ty bị hợp nhất. Cụ thể:

- Số lượng cổ phần của Công ty Hợp nhất phát hành để hoán đổi lấy cổ phần của Bên A = Tỷ trọng vốn chủ sở hữu định giá lại của Bên A x số lượng cổ phần của Công ty Hợp nhất

- Số lượng cổ phần của Công ty Hợp nhất phát hành để hoán đổi lấy cổ phần của Bên B = Tỷ trọng vốn chủ sở hữu định giá lại của Bên B x số lượng cổ phần của Công ty Hợp nhất

- Tỷ lệ hoán đổi của cổ đông Bên A, Bên B = Số lượng cổ phần của Công ty Hợp nhất phát hành để hoán đổi lấy cổ phần của Bên A, Bên B / Số cổ phần đang lưu hành của Công ty bị Hợp nhất đó

- Số lượng cổ phần Công ty Hợp nhất mà cổ đông Bên A, Bên B được nhận = Tỷ lệ hoán đổi của cổ đông Bên A, Bên B x Số lượng cổ phần Bên A, Bên B thuộc sở hữu của cổ đông đó.

4.2. Tỷ lệ chuyển đổi cổ phần cho các cổ đông của bên A và bên B như sau:

Công Ty Hợp Nhất sẽ phát hành cổ phiếu để hoán đổi lấy toàn bộ số cổ phiếu đang lưu hành của các Công ty bị hợp nhất theo phương thức dưới đây và đã được Đại hội đồng cổ đông các Công ty bị hợp nhất thông qua. Theo đó, tất cả các cổ đông hiện hữu của các Công ty bị hợp nhất sẽ trở thành cổ đông của Công Ty Hợp Nhất thông qua việc sở hữu cổ phiếu Công Ty Hợp Nhất phát hành theo Phương án phát hành cổ phiếu để hoán đổi, cụ thể như sau:

- Tên cổ phiếu: *Cổ phiếu Công ty cổ phần Than Đèo Nai - Cọc Sáu - TKV.*
- Loại cổ phiếu: *Cổ phiếu phổ thông*
- Mệnh giá cổ phiếu: *10.000 đồng/cổ phiếu*
- Số lượng cổ phiếu dự kiến phát hành: *61.935.202 cổ phiếu*

- Tổng giá trị dự kiến phát hành theo mệnh giá: 619.352.020.000 đồng

- Đối tượng phát hành: Cổ đông hiện hữu của Công ty cổ phần Than Cọc Sáu - Vinacomin, Công ty cổ phần Than Đèo Nai - Vinacomin theo danh sách cổ đông tại thời điểm chốt danh sách cổ đông để thực hiện việc hoán đổi.

- Phương thức phát hành: Công Ty Hợp Nhất sẽ phát hành 61.935.202 cổ phiếu để hoán đổi lấy toàn bộ cổ phiếu của các cổ đông trong các Công ty bị hợp nhất, trong đó:

+ Tỷ lệ hoán đổi đối với cổ đông Công ty cổ phần Than Cọc Sáu - Vinacomin là 01 cổ phần của Công ty cổ phần Than Cọc Sáu - Vinacomin sẽ được hoán đổi với 01 cổ phiếu Công Ty Hợp Nhất.

+ Tỷ lệ hoán đổi đối với cổ đông Công ty cổ phần Than Đèo Nai - Vinacomin là 01 cổ phiếu của Công ty cổ phần Than Đèo Nai - Vinacomin sẽ được hoán đổi với 01 cổ phiếu Công Ty Hợp Nhất.

Ví dụ: vào ngày chốt danh sách cổ đông của Bên A để thực hiện hoán đổi cổ phiếu, cổ đông Nguyễn Văn A hiện đang sở hữu 123 cổ phiếu Bên A. Khi đó, cổ đông A sẽ được hưởng 123 quyền, 123 quyền này sẽ được hoán đổi lấy số cổ phiếu của Công Ty Hợp Nhất tương ứng là $123 \times 1 = 123$ cổ phiếu.

- Toàn bộ số cổ phiếu phát hành để thực hiện hoán đổi không bị hạn chế chuyển nhượng.

4.3. Trình tự, thủ tục, thời hạn và điều kiện chuyển đổi cổ phần

a. Kể từ ngày ĐHCĐ của mỗi Bên thông qua phương án hoán đổi cổ phiếu cho đến Ngày Đăng Ký Cuối Cùng, Bên A và Bên B không được phát hành thêm, phân chia, tách, gộp cổ phần.

b. Bên A và Bên B phải xác định ngày chốt danh sách cổ đông của Mỗi Bên để tiến hành việc hoán đổi cổ phiếu thành cổ phiếu của Công Ty Hợp Nhất ("Ngày Đăng Ký Cuối Cùng") và thông báo Ngày Đăng Ký Cuối Cùng đến các cổ đông hiện hữu của mình. Mỗi Bên có trách nhiệm bàn giao danh sách cổ đông chốt tại Ngày Đăng Ký Cuối Cùng của mình cho Công Ty Hợp Nhất.

c. Sau Ngày Hợp Nhất, mọi cổ phiếu do Bên A, Bên B đã phát hành và đang lưu hành trước thời điểm hoán đổi sẽ tự động bị hủy niêm yết trên Sở giao dịch chứng khoán Hà nội và chấm dứt tồn tại.

d. Việc chuyển giao cổ phiếu sẽ được thực hiện tại Trụ sở Công Ty Hợp Nhất, trong vòng 30 ngày kể từ Ngày Hợp Nhất. Cổ đông của Bên A và cổ đông của Bên B sẽ được nhận Giấy chứng nhận sở hữu cổ phần Công Ty Hợp Nhất. Toàn bộ Giấy chứng nhận sở hữu cổ phần/Sổ cổ đông của Bên A và Bên B sẽ được tự động hủy ngay sau khi Công Ty Hợp Nhất nhận bàn giao.

e. Công Ty Hợp Nhất có trách nhiệm thực hiện các thủ tục đăng ký, lưu ký cổ phiếu của Công Ty Hợp Nhất tại Tổng Công ty Lưu ký và Bù trừ Chứng khoán Việt Nam và đăng ký giao dịch cổ phiếu trên hệ thống giao dịch Upcom. Công Ty

Hợp Nhất sẽ đăng ký niêm yết cổ phiếu lên Sở giao dịch chứng khoán khi đáp ứng đủ các điều kiện niêm yết theo quy định của pháp luật hiện hành.

ĐIỀU 5. THỜI HẠN, THỦ TỤC VÀ ĐIỀU KIỆN CHUYỂN ĐỔI TÀI SẢN

Toàn bộ tài sản, quyền và lợi ích hợp pháp của các Bên được coi là đã chuyển giao cho Công Ty Hợp Nhất vào Ngày Hợp Nhất tính theo giá trị sổ sách tại Ngày Hợp Nhất.

a. Vào Ngày Hợp Nhất, Bên A và Bên B sẽ lập Hội đồng bàn giao tài sản gồm Người đại diện theo pháp luật, các thành viên HĐQT, đại diện Ban kiểm soát của từng Bên (nếu có). Hội đồng bàn giao tài sản có trách nhiệm bảo quản, thống kê, ký Biên bản bàn giao với Hội đồng tiếp nhận tài sản của Công Ty Hợp Nhất. Hội đồng tiếp nhận tài sản gồm Người đại diện theo pháp luật, các thành viên HĐQT của Công Ty Hợp Nhất.

b. Vào Ngày Hợp Nhất, toàn bộ hồ sơ, tài liệu liên quan đến quá trình tổ chức và hoạt động của các Công ty bị hợp nhất phải được chuyển giao cho Công Ty Hợp Nhất. Các Bên đồng thời thực hiện việc khóa sổ kế toán, kiểm kê tài sản, lập Báo cáo tài chính và bàn giao toàn bộ tài liệu kế toán cho Công Ty Hợp Nhất trên cơ sở Biên bản bàn giao.

c. Việc chuyển giao tài sản và nghĩa vụ nợ phải được ghi nhận tại Biên bản bàn giao, xác nhận tình trạng Tài sản/Nghĩa vụ nợ theo từng danh mục Tài sản/Nghĩa vụ nợ. Hội đồng bàn giao tài sản của mỗi Bên liên đới chịu trách nhiệm trong trường hợp kê khai không đúng, không đầy đủ tình trạng tài sản, công nợ của mỗi Bên trong Biên bản bàn giao.

d. Tất cả các khoản tiền và khoản nợ (thuộc bất kỳ loại nào và bằng bất kỳ loại tiền tệ nào) đến hạn, còn nợ, phát sinh hoặc phải trả cho bên thứ ba nào của Bên A, Bên B tồn tại trước Ngày Hợp Nhất và đã được liệt kê tại Báo cáo kiểm toán và Bảng tổng hợp các thay đổi phát sinh sẽ được chuyển giao cho và trở thành nghĩa vụ của Công Ty Hợp Nhất. Công Ty Hợp Nhất có nghĩa vụ thanh toán đầy đủ đối với bên thứ ba đó.

e. Đối với các tài sản phải đăng ký theo quy định của pháp luật (nếu có), Công Ty Hợp Nhất sẽ thực hiện các thủ tục cần thiết để nhận chuyển quyền sở hữu từ các Công ty bị hợp nhất sang Công Ty Hợp Nhất trong vòng 06 (sáu) tháng kể từ Ngày Hợp Nhất trên cơ sở phù hợp với các quy định pháp luật có liên quan.

f. Vào Ngày Hợp Nhất, Công Ty Hợp Nhất căn cứ vào Biên bản bàn giao mở sổ kế toán, tổng hợp Báo cáo tài chính của Công ty cổ phần Than Cọc Sáu - Vinacomin, Công ty cổ phần Than Đèo Nai - Vinacomin thành Báo cáo tài chính của Công Ty Hợp Nhất.

g. Kể từ Ngày Hợp Nhất, Công Ty Hợp Nhất sẽ kế thừa tất cả các quyền và nghĩa vụ Các Bên theo các hợp đồng còn hiệu lực giữa Bên A, Bên B với bên thứ ba trước Ngày Hợp Nhất, và sẽ bị ràng buộc bởi các hợp đồng đó.

h. Công Ty Hợp Nhất sẽ không có nghĩa vụ thanh toán bất cứ khoản tiền nào hoặc tài sản nào khác cho bất cứ tổ chức/cá nhân nào liên quan đến cổ phần của Bên A, Bên B.

i. Trong thời gian kể từ ngày ký Hợp đồng này cho đến Ngày Hợp Nhất, các Bên vẫn hoạt động kinh doanh bình thường, vẫn thực hiện các nghĩa vụ về tài sản hoặc các nghĩa vụ khác theo hợp đồng đã ký kết, hoặc ký các hợp đồng cần thiết khác phục vụ hoạt động kinh doanh thường ngày, cũng như ban hành các quyết định nội bộ khác để điều hành các công việc thường ngày, tuy nhiên phải tuân thủ các cam kết và hạn chế khác mà các Bên đã thống nhất và ghi nhận tại Hợp đồng này.

ĐIỀU 6. PHƯƠNG ÁN SỬ DỤNG LAO ĐỘNG

6.1. Trong vòng 15 (mười lăm) ngày kể từ ngày ĐHĐCĐ thông qua Hợp đồng Hợp nhất, các Công ty bị hợp nhất có trách nhiệm thông báo cho tất cả người lao động biết về việc hợp nhất giữa Công ty cổ phần Than Cọc Sáu - Vinacomin, Công ty cổ phần Than Đèo Nai - Vinacomin.

6.2. Sau Ngày Hợp Nhất, Công Ty Hợp Nhất có trách nhiệm lập kế hoạch sử dụng và sắp xếp, giải quyết lao động trên cơ sở phù hợp với điều kiện hoạt động của Công Ty Hợp Nhất, phù hợp với trình độ, năng lực của người lao động và phù hợp với các quy định của pháp luật về lao động. Đối với người lao động không muốn làm việc tại Công Ty Hợp Nhất, Công Ty Hợp Nhất sẽ chấm dứt hợp đồng lao động với họ theo quy định pháp luật hiện hành. Đồng thời, Công Ty Hợp Nhất sẽ đảm bảo chế độ làm việc, thu nhập và phúc lợi cho người lao động tối thiểu đạt mức hiện tại của họ trước thời điểm hợp nhất.

6.3. Vào Ngày Hợp Nhất, toàn bộ người lao động của Công ty cổ phần Than Cọc Sáu - Vinacomin, Công ty cổ phần Than Đèo Nai - Vinacomin sẽ trở thành người lao động của Công Ty Hợp Nhất. Công Ty Hợp Nhất có nghĩa vụ thừa nhận, tôn trọng và cam kết tiếp tục kế thừa các hợp đồng lao động của người lao động của Công ty cổ phần Than Cọc Sáu - Vinacomin, Công ty cổ phần Than Đèo Nai - Vinacomin. Đồng thời, Công Ty Hợp Nhất sẽ đảm bảo chế độ làm việc, thu nhập và phúc lợi cho người lao động tối thiểu đạt mức hiện tại của họ trước thời điểm hợp nhất.

ĐIỀU 7. PHƯƠNG ÁN BẢO VỆ QUYỀN LỢI CỦA CỔ ĐÔNG, NHÀ ĐẦU TƯ, CHỦ NỢ

7.1. Đối với cổ đông không thông qua phương án hợp nhất:

Cổ đông các Công ty bị hợp nhất không thông qua phương án hợp nhất có quyền yêu cầu công ty mua lại theo quy định tại Điều 132, Điều 134 Luật Doanh nghiệp số 59/2020/QH14, phù hợp với Điều lệ, quy định nội bộ của Mỗi Bên (Tại ĐHĐCĐ bất thường của 02 Công ty bị hợp nhất: Công ty cổ phần Than Đèo Nai - Vinacomin ngày 28/12/2023; Công ty cổ phần Than Cọc Sáu ngày 29/12/2023,

Phương án hợp nhất Công ty cổ phần Than Cọc Sáu- Vinacomin và Công ty cổ phần Than Đèo Nai- Vinacomin đã được các cổ đông đã biểu quyết thống nhất thông qua 100%).

7.2. Đối với chủ nợ:

Trong vòng 15 (mười lăm) ngày kể từ ngày ĐHĐCĐ Các Bên thông qua Hợp đồng hợp nhất, các Công ty bị hợp nhất có trách nhiệm gửi Hợp đồng hợp nhất đến tất cả các chủ nợ ("Các Chủ Nợ"). Công ty cổ phần Than Cọc Sáu - Vinacomin và Công ty cổ phần Than Đèo Nai - Vinacomin cần:

- Gửi văn bản thông báo cho Các Chủ Nợ về việc hợp nhất; và
- Gửi thông báo và xin chấp thuận từ Các Chủ Nợ cho việc các Công ty bị hợp nhất chuyển giao nghĩa vụ thanh toán cho Công Ty Hợp Nhất (đối với các thỏa thuận vay giữa Bên A, Bên B và Các Chủ Nợ yêu cầu việc chuyển giao nghĩa vụ thanh toán của các Công ty bị hợp nhất phải xin ý kiến của Các Chủ Nợ đó).

Kể từ Ngày Hợp Nhất, Công Ty Hợp Nhất sẽ kế thừa nghĩa vụ và chịu trách nhiệm thanh toán đối với Các Chủ Nợ.

7.3. Đối với khách hàng:

Các Công ty bị hợp nhất cần tiến hành các công việc sau:

a. Gửi văn bản thông báo về việc hợp nhất cho các khách hàng có hợp đồng còn hiệu lực với Mỗi Bên; và

b. Gửi thông báo hoặc xin chấp thuận từ các khách hàng cho việc các Công ty bị hợp nhất chuyển giao quyền lợi, nghĩa vụ cho Công Ty Hợp Nhất (đối với các hợp đồng/thỏa thuận giữa Bên A và Bên B và các khách hàng yêu cầu việc chuyển giao quyền lợi, nghĩa vụ của các Công ty bị hợp nhất phải được sự đồng thuận của các khách hàng đó).

c. Toàn bộ Khách hàng của các Công ty bị hợp nhất sẽ được chuyển giao cho Công Ty Hợp Nhất. Công Ty Hợp Nhất kế thừa về nguyên tắc tất cả các quyền và nghĩa vụ của các Công ty bị hợp nhất đối với Khách hàng.

d. Các Công ty bị hợp nhất và Công Ty Hợp Nhất cam kết cao nhất về đảm bảo mọi điều kiện giao dịch và quyền lợi, nghĩa vụ sẽ được thực hiện như đã giao kết với khách hàng trong và sau khi tiến hành Giao Dịch Hợp Nhất.

ĐIỀU 8. QUYỀN VÀ NGHĨA VỤ CỦA CÁC BÊN

Mỗi Bên trong Hợp đồng này có các quyền và nghĩa vụ như sau:

8.1. Tiến hành thực hiện kiểm toán báo cáo tài chính, kê khai tài sản, quyền, nghĩa vụ, lợi ích hợp pháp một cách trung thực, chính xác.

8.2. Không mở rộng ngành nghề kinh doanh, hoặc đầu tư vào một dự án nào mà không được sự đồng ý bằng văn bản của Bên còn lại kể từ ngày Hợp đồng này có hiệu lực. Không thực hiện bất kỳ hoạt động nào có khả năng gây phương hại

đến việc thực hiện các hợp đồng đang có hiệu lực vào thời điểm ký kết Hợp đồng này.

8.3. Không sửa đổi, bổ sung, hủy bỏ, thay thế các chính sách, quy chế, quy định, quy trình quản lý, điều hành đang được áp dụng tại công ty kể từ ngày Hợp đồng này có hiệu lực (bao gồm cả các quy định về tài chính, kế toán, kiểm toán...).

8.4. Phối hợp, kiểm soát việc thực hiện theo Hợp đồng này.

8.5. Không ban hành bất kỳ văn bản nào gây cản trở việc Giao Dịch Hợp Nhất.

8.6. Cung cấp kịp thời thông tin liên quan đến Giao Dịch Hợp Nhất theo yêu cầu của Bên kia.

8.7. Chịu trách nhiệm toàn bộ đối với tất cả những thông tin, tài liệu, giấy tờ... cung cấp để phục vụ cho Giao Dịch Hợp Nhất.

8.8. Giải quyết các khiếu nại, tranh chấp có liên quan đến việc Giao Dịch Hợp Nhất và mọi hoạt động của Mỗi Bên tính đến Ngày Hợp Nhất.

8.9. Cam kết chịu hoàn toàn trách nhiệm trước pháp luật về số liệu các khoản nợ, tiền phải trả, nghĩa vụ tài chính và chi phí phát sinh của Mỗi Bên tính đến Ngày Hợp Nhất. Thành viên Hội đồng Quản trị, Ban Tổng Giám đốc, Người đại diện theo pháp luật của Mỗi Bên liên đới chịu trách nhiệm trong trường hợp kê khai không đúng, không đầy đủ tình trạng tài sản, công nợ của Bên đó.

8.10. Trong thời gian kể từ Ngày Ký Kết Hợp đồng đến Ngày Hợp Nhất, Mỗi Bên phải đảm bảo các hoạt động kinh doanh được diễn ra một cách bình thường; tuân thủ quy định của pháp luật hiện hành; giữ gìn hình ảnh, thương hiệu và uy tín của mình.

8.11. Công ty bị hợp nhất cần thực hiện quyết toán thuế, thực hiện đầy đủ nghĩa vụ đối với Nhà nước trước khi chấm dứt hoạt động.

8.12. Các quyền và nghĩa vụ khác theo quy định tại Hợp đồng này, Phương án hợp nhất, và theo quy định của pháp luật.

ĐIỀU 9. ĐIỀU LỆ

Dự thảo Điều lệ của Công Ty Hợp Nhất được ĐHĐCĐ Các Bên biểu quyết thông qua theo quy định của pháp luật. Dự thảo Điều Lệ sau khi được ĐHĐCĐ biểu quyết thông qua sẽ trở thành Điều lệ chính thức của Công Ty Hợp Nhất kể từ Ngày Hợp Nhất.

ĐIỀU 10. GIẢI QUYẾT TRANH CHẤP

10.1. Các Bên cam kết hỗ trợ nhau trong việc thực hiện các nội dung của Hợp đồng này, nếu có tranh chấp Các Bên phải cùng nhau bàn bạc tìm cách giải quyết tốt nhất trên tinh thần hợp tác đôi bên cùng có lợi.

10.2. Trong trường hợp Các Bên thương lượng không thành trong vòng 30 ngày kể từ ngày phát sinh tranh chấp, tranh chấp sẽ được đưa ra giải quyết tại Tòa án nhân dân có thẩm quyền.

ĐIỀU 11. HIỆU LỰC HỢP ĐỒNG

11.1. Hợp đồng này có hiệu lực kể từ khi được đại diện có thẩm quyền của Các Bên ký.

11.2. Hợp đồng này chấm dứt trong những trường hợp sau:

- a. Giao Dịch Hợp Nhất đã hoàn tất theo quy định tại Hợp Đồng này; hoặc
- b. Theo thoả thuận bằng văn bản của Các Bên về việc chấm dứt Hợp đồng trước thời hạn; hoặc
- c. Theo yêu cầu của Bên A hoặc Bên B nếu các điều kiện cho Giao Dịch Hợp Nhất không đáp ứng do hành vi vi phạm nghĩa vụ, cam kết và đảm bảo của Một Bên, trừ khi Các Bên có thoả thuận khác, trong thời hạn 90 (chín mươi) ngày kể từ Ngày Ký Kết; hoặc
- d. Một hoặc Các Bên bị giải thể, phá sản theo quy định pháp luật.

11.3. Trong trường hợp Hợp đồng này bị chấm dứt theo các quy định nêu trên, ngoại trừ việc Một Bên yêu cầu chấm dứt theo quy định tại Điều 11.2.(c), Mỗi Bên sẽ tự chịu tất cả các chi phí, phí tổn liên quan đến việc ký kết, thực hiện và chấm dứt Hợp đồng này.

11.4. Trong trường hợp Hợp đồng này bị Một Bên chấm dứt theo quy định tại Điều 11.2.(c) thì Bên vi phạm có trách nhiệm bồi thường cho Bên kia bất kỳ khoản thiệt hại nào do hành vi vi phạm Hợp đồng của mình gây ra bao gồm nhưng không giới hạn tất cả các khoản chi phí, phí tổn liên quan đến việc ký kết, thực hiện và chấm dứt Hợp đồng này.

ĐIỀU 12. CÔNG BỐ THÔNG TIN

12.1. Sau khi ĐHCĐ Mỗi Bên thông qua việc hợp nhất và các tài liệu hợp nhất, Mỗi Bên có nghĩa vụ tự mình công bố thông tin theo quy định của pháp luật hiện hành về việc công bố thông tin trên thị trường chứng khoán.

12.2. Công Ty Hợp Nhất phải tiến hành thủ tục công bố thông tin liên quan đến việc hình thành pháp nhân mới đến các cơ quan Nhà nước có liên quan theo quy định về công bố thông tin trên thị trường chứng khoán.

ĐIỀU 13. ĐIỀU KHOẢN CHUNG

13.1. Hợp đồng này sẽ thay thế mọi kết quả thoả thuận, đàm phán, biên bản ghi nhớ trước đây giữa các Bên liên quan đến Giao Dịch Hợp Nhất theo Hợp đồng này. Các kết quả thoả thuận, đàm phán, biên bản ghi nhớ này sẽ chấm dứt hiệu lực từ ngày Hợp đồng này có hiệu lực.

13.2. Nếu bất kỳ điều khoản nào của Hợp Đồng này bị cơ quan nhà nước có thẩm quyền tuyên bố là vô hiệu hoặc trái quy định của pháp luật hoặc không có

hiệu lực thi hành vì bất kỳ lý do gì, điều khoản đó sẽ bị loại ra khỏi Hợp đồng với điều kiện là việc loại ra đó không ảnh hưởng nghiêm trọng đến hoặc làm thay đổi cơ bản nội dung Hợp đồng này. Các Bên sẽ đàm phán trên tinh thần hợp tác để thỏa thuận lại các điều khoản này. Các vấn đề chưa được quy định trong Hợp đồng này sẽ được Các Bên xử lý theo thỏa thuận giữa Các Bên hoặc theo quy định của pháp luật.

13.3. Các bên cam kết hỗ trợ nhau trong việc thực hiện các nội dung của hợp đồng này, nếu có vướng mắc các bên phải cùng nhau bàn bạc tìm cách giải quyết tốt nhất trên tinh thần hợp tác đôi bên cùng có lợi. Trong trường hợp các bên thương lượng không thành trong vòng 30 (ba mươi) ngày kể từ ngày phát sinh tranh chấp, tranh chấp sẽ được giải quyết tại tòa án có thẩm quyền vào thời điểm đó.

13.4. Không Bên nào được chuyển giao hoặc uỷ quyền thực hiện toàn bộ hoặc một phần các quyền, lợi ích, hoặc nghĩa vụ phát sinh từ Hợp đồng này hoặc liên quan tới Hợp đồng này mà không được đồng ý trước bằng văn bản của Bên kia. Hợp đồng này sẽ có giá trị ràng buộc và có hiệu lực đối với Các Bên trong Hợp đồng này và những bên kế thừa hoặc nhận chuyển nhượng được phép.

13.5. Tất cả các thông báo và liên lạc khác dưới đây phải được lập thành văn bản và sẽ được coi là đã được chuyển đến nếu được gửi với tư cách cá nhân hoặc gửi bằng dịch vụ chuyển phát thương mại, hoặc gửi qua máy fax (có chứng từ xác nhận) cho Các Bên theo các địa chỉ hoặc số fax (hoặc theo địa chỉ hoặc số fax khác cho một Bên được ghi rõ trong một thông báo bằng văn bản):

- Gửi cho Bên A:

Địa chỉ: Phường Cẩm Phú, Thị xã Cẩm Phả, Tỉnh Quảng Ninh

Điện thoại: +84-(33) 3 862 062

Người liên hệ: Ông Nguyễn Văn Thuận

- Gửi cho Bên B:

Địa chỉ: Phường Cẩm Tây, Thị xã Cẩm Phả, Tỉnh Quảng Ninh

Điện thoại: +84-(33) 3 864 251

Người liên hệ: Ông Đặng Thanh Bình

13.6. Mọi sửa đổi, bổ sung đối với Hợp đồng này phải được lập bằng văn bản; được các cấp có thẩm quyền của Các Bên thông qua và thực hiện ký kết theo quy định của pháp luật.

13.7. Các phụ lục đính kèm Hợp đồng này là một phần không tách rời của Hợp đồng.

13.8. Hợp đồng này làm thành 10 (mười) bản gốc có giá trị pháp lý như nhau, mỗi Bên giữ 05 (năm) bản để thực hiện.

ĐỂ GHI NHẬN CÁC THỎA THUẬN TRONG HỢP ĐỒNG NÀY, đại diện của các Bên ký kết một cách hợp lệ vào ngày được ghi tại trang đầu tiên của Hợp đồng này.

ĐẠI DIỆN
CÔNG TY CỔ PHẦN
THAN CỘC SÁU - VINACOMIN
GIÁM ĐỐC



NGUYỄN VĂN THUẬN

ĐẠI DIỆN
CÔNG TY CỔ PHẦN
THAN ĐÈO NAI - VINACOMIN
GIÁM ĐỐC



ĐẶNG THANH BÌNH

TẬP ĐOÀN CÔNG NGHIỆP THAN - KHOÁNG SẢN VIỆT NAM
CÔNG TY CỔ PHẦN THAN ĐÈO NAI - CỘC SÁU - TKV

-----o0o-----

Logo

ĐIỀU LỆ
TỔ CHỨC VÀ HOẠT ĐỘNG
CÔNG TY CỔ PHẦN THAN
ĐÈO NAI - CỘC SÁU - TKV

Ngày 28 tháng 12 năm 2023

**CÔNG TY CỔ PHẦN
THAN ĐÈO NAI-CỘC SÁU - TKV**

CỘNG HOÀ XÃ HỘI CHỦ NGHĨA VIỆT NAM

Độc lập - Tự do - Hạnh phúc

Cầm Phả, ngày tháng năm 2023

**ĐIỀU LỆ
TỔ CHỨC VÀ HOẠT ĐỘNG**

PHẦN MỞ ĐẦU

1. Công ty cổ phần Than Đèo Nai-Cộc sáu - TKV (dưới đây gọi là "Công ty") được thành lập theo Luật doanh nghiệp số 59/2020/QH14 trên cơ sở hợp nhất 2 Công ty: Công ty cổ phần Than Cộc Sáu – Vinacomin và Công ty cổ phần Than Đèo Nai – Vinacomin.

2. Điều lệ tổ chức và hoạt động của Công ty được xây dựng trên cơ sở:

- Luật Doanh nghiệp số 59/2020/QH14 đã được Quốc hội nước Cộng hòa Xã hội Chủ nghĩa Việt Nam khóa XIV thông qua ngày 17/6/2020;

- Luật Chứng khoán số 54/2019/QH14 đã được Quốc hội nước Cộng hòa Xã hội Chủ nghĩa Việt Nam khóa XIV thông qua ngày 26/11/2019;

- Nghị định số 155/2020/NĐ-CP Quy định chi tiết thi hành một số điều của Luật Chứng khoán đã được Chính phủ nước Cộng hòa Xã hội Chủ nghĩa Việt Nam ban hành ngày 31/12/2020;

- Điều lệ mẫu áp dụng cho các công ty đại chúng ban hành kèm theo thông tư số 116/2020/TT-BTC ngày 31/12/2020 của Bộ Tài chính quy định về quản trị công ty áp dụng đối với công ty đại chúng.

3. Điều lệ này được thông qua theo Nghị quyết Đại hội đồng cổ đông bất thường của các công ty tham gia hợp nhất: Công ty cổ phần Than Cộc Sáu - Vinacomin thông qua vào ngày 29/12/2023; Công ty cổ phần Than Đèo Nai - Vinacomin thông qua ngày 28/12/2023;

4. Điều lệ này là cơ sở pháp lý cho mọi hoạt động của Công ty. Các quy định của Công ty, Nghị quyết của Đại hội đồng cổ đông và Hội đồng quản trị khi được thông qua một cách hợp lệ, phù hợp với luật pháp và Điều lệ này, sẽ là những quy tắc và quy định ràng buộc để tiến hành các hoạt động kinh doanh.

CHƯƠNG I

ĐỊNH NGHĨA CÁC THUẬT NGỮ TRONG ĐIỀU LỆ

Điều 1. Giải thích từ ngữ, thuật ngữ trong Điều lệ

1. Trong Điều lệ này, những thuật ngữ dưới đây được hiểu như sau:

a) "Công ty" có nghĩa là Công ty cổ phần Than Đèo Nai - Cộc Sáu - TKV được thành lập trên cơ sở hợp nhất Công ty cổ phần Than Cộc Sáu – Vinacomin và Công ty cổ phần Than Đèo Nai – Vinacomin; là công ty con của Tập đoàn Công nghiệp Than - Khoáng sản Việt Nam;

b) "Hội đồng" có nghĩa là Hội đồng quản trị của Công ty được viết tắt là "Hội đồng quản trị";

c) "Địa bàn kinh doanh" có nghĩa là phạm vi địa lý thực hiện các hoạt động kinh doanh của Công ty, bao gồm trong và ngoài lãnh thổ Việt Nam;

d) "Vốn điều lệ" là tổng mệnh giá cổ phần đã bán hoặc được đăng ký mua khi thành lập Công ty và theo quy định tại Điều 6 Điều lệ này;

đ) "Vốn có quyền biểu quyết" là vốn cổ phần, theo đó người sở hữu có quyền biểu quyết về những vấn đề thuộc thẩm quyền quyết định của Đại hội đồng cổ đông;

- e) “Luật Doanh nghiệp” là Luật Doanh nghiệp số 59/2020/QH14 được Quốc hội nước Cộng hòa Xã hội Chủ nghĩa Việt Nam thông qua ngày 17 tháng 6 năm 2020;
- f) “Luật Chứng khoán” là Luật Chứng khoán số 54/2019/QH14 được Quốc hội nước Cộng hòa Xã hội Chủ nghĩa Việt Nam thông qua ngày 26 tháng 11 năm 2019;
- g) “Ngày thành lập” có nghĩa là ngày Công ty được cấp Giấy chứng nhận đăng ký doanh nghiệp (giấy chứng nhận đăng ký kinh doanh và các giấy tờ có giá trị tương đương) lần đầu;
- h) “Pháp luật” có nghĩa là tất cả các văn bản quy phạm pháp luật được quy định tại Luật ban hành văn bản quy phạm pháp luật;
- i) “Người quản lý doanh nghiệp” là người quản lý công ty, bao gồm Chủ tịch Hội đồng quản trị, thành viên Hội đồng quản trị, Giám đốc và cá nhân giữ chức danh quản lý khác theo quy định tại Điều lệ này;
- j) “Người điều hành doanh nghiệp” là Giám đốc, Phó giám đốc, Kế toán trưởng và người điều hành khác theo quy định của Điều lệ này;
- k) “Người có liên quan” là các cá nhân hoặc tổ chức được quy định tại Khoản 23 Điều 4 của Luật Doanh nghiệp; Khoản 46 Điều 4 của Luật Chứng khoán;
- l) “Cổ đông” là cá nhân, tổ chức sở hữu ít nhất một cổ phần của Công ty
- n) “Cổ đông lớn” là cổ đông được quy định tại Khoản 18 Điều 4 Luật Chứng khoán.
- o) “Cổ tức” là khoản lợi nhuận ròng được trả cho mỗi cổ phần bằng tiền mặt hoặc bằng tài sản khác từ nguồn lợi nhuận còn lại của Công ty sau khi đã thực hiện nghĩa vụ về tài chính;
- p) “Thời hạn hoạt động” có nghĩa là thời hạn hoạt động của Công ty được quy định tại Điều 2 của Điều lệ này và thời gian gia hạn (nếu có) được thông qua bằng một nghị quyết của Đại hội đồng cổ đông;
- q) “Sở giao dịch chứng khoán” là Sở giao dịch chứng khoán Việt Nam và các công ty con.
- r) “Việt Nam” có nghĩa là nước Cộng hòa Xã hội Chủ nghĩa Việt Nam.

2. Trong Điều lệ này, bất kỳ một tham chiếu nào tới bất kỳ một điều khoản hoặc văn bản nào sẽ bao gồm cả những sửa đổi hoặc văn bản thay thế chúng. Trường hợp các văn bản pháp quy điều chỉnh các nội dung liên quan đến Điều lệ này bị sửa đổi, bổ sung, thay thế thì những nội dung liên quan trong Điều lệ này sẽ được thực hiện theo nội dung sửa đổi, bổ sung, thay thế của văn bản pháp quy đó. Đại hội đồng cổ đông lần gần nhất sau đó phải sửa lại Điều lệ cho phù hợp.

3. Các tiêu đề (chương, điều của Điều lệ này) được sử dụng nhằm thuận tiện cho việc hiểu nội dung và không ảnh hưởng tới nội dung của Điều lệ này.

4. Các từ hoặc thuật ngữ được định nghĩa trong Luật Doanh nghiệp và Luật Chứng khoán (nếu không mâu thuẫn với chủ thể hoặc ngữ cảnh) sẽ có nghĩa tương tự trong Điều lệ này.

CHƯƠNG II

TÊN, HÌNH THỨC, TRỤ SỞ, CHI NHÁNH, VĂN PHÒNG ĐẠI DIỆN, ĐỊA ĐIỂM KINH DOANH, THỜI HẠN HOẠT ĐỘNG VÀ NGƯỜI ĐẠI DIỆN THEO PHÁP LUẬT CỦA CÔNG TY

Điều 2. Tên, hình thức, trụ sở, chi nhánh, văn phòng đại diện và thời hạn hoạt động của Công ty

1. Tên Công ty:

- a) Tên tiếng Việt: CÔNG TY CỔ PHẦN THAN ĐÈO NAI - CỘC SÁU - TKV
- b) Tên tiếng Anh: ĐÈO NAI - COC SAU COAL JOINT STOCK COMPANY.
- c) Tên giao dịch: CÔNG TY CỔ PHẦN THAN ĐÈO NAI - CỘC SÁU - TKV

d) Tên viết tắt: THAN ĐÈO NAI - CỘC SÁU

2. Công ty có biểu tượng riêng như sau:

3. Hình thức của Công ty:

Công ty là công ty cổ phần có tư cách pháp nhân phù hợp với pháp luật hiện hành của Việt Nam.

4. Công ty là công ty con của Tập đoàn Công nghiệp Than - Khoáng sản Việt Nam do Tập đoàn chi phối thông qua tỷ lệ nắm giữ cổ phần chi phối tại Công ty, thông qua thương hiệu của Tập đoàn hoặc thông qua các quyền chi phối khác theo quy định của pháp luật và quy chế quản lý nội bộ của Tập đoàn.

Tài nguyên, trữ lượng than do Công ty đang khai thác là tài sản thuộc sở hữu Nhà nước giao cho Tập đoàn Công nghiệp Than - Khoáng sản Việt Nam là đại diện chủ sở hữu Nhà nước thống nhất quản lý và không tính vào giá trị tài sản của Công ty. Tập đoàn Công nghiệp Than - Khoáng sản Việt Nam giao cho Công ty quản lý tài nguyên, trữ lượng than này và hằng năm Công ty khai thác than cho Tập đoàn theo Hợp đồng kinh tế về việc phối hợp kinh doanh giữa Tập đoàn và Công ty.

5. Công ty được phép sử dụng nhãn hiệu "TKV" và "VINACOMIN" của Tập đoàn Công nghiệp Than - Khoáng sản Việt Nam ở tên gọi của Công ty bằng tiếng Việt và tiếng Anh theo Quy chế sử dụng nhãn hiệu của Tập đoàn Công nghiệp Than - Khoáng sản Việt Nam và quy định của pháp luật;

Ngoài các quy định trong Điều lệ này, Công ty có trách nhiệm thực hiện các quyền và nghĩa vụ của công ty con đối với Tập đoàn Công nghiệp Than - Khoáng sản Việt Nam theo Điều lệ của Tập đoàn và các quy chế quản lý trong nội bộ Tập đoàn mà Công ty là một thành viên.

6. Trụ sở đăng ký của Công ty:

- Địa chỉ: Số 42, phố Kim Đồng, phường Cẩm Tây, thành phố Cẩm Phả, tỉnh Quảng Ninh.

- Điện thoại: 02033864251

- Fax: 02033863942

- E-mail:

- Website:

7. Công ty có thể thành lập chi nhánh và văn phòng đại diện tại địa bàn kinh doanh để thực hiện các mục tiêu hoạt động của Công ty phù hợp với Nghị quyết của Hội đồng quản trị và trong phạm vi luật pháp cho phép.

8. Trừ khi chấm dứt hoạt động trước thời hạn quy định tại Khoản 2 Điều 58 Điều lệ này, thời hạn hoạt động của Công ty là không xác định thời hạn (vô thời hạn) kể từ ngày Công ty được thành lập.

Điều 3. Người đại diện theo pháp luật của Công ty

Công ty có 01 Người đại diện theo pháp luật là Giám đốc Công ty. Người đại diện theo pháp luật của Công ty là cá nhân đại diện cho Công ty thực hiện các quyền và nghĩa vụ phát sinh từ giao dịch của Công ty, đại diện cho Công ty với tư cách người yêu cầu giải quyết việc dân sự, nguyên đơn, bị đơn, người có quyền lợi, nghĩa vụ liên quan trước trọng tài, tòa án và các quyền và nghĩa vụ khác theo quy định hiện hành của pháp luật và Điều lệ này.

CHƯƠNG III

MỤC TIÊU, PHẠM VI KINH DOANH VÀ HOẠT ĐỘNG CỦA CÔNG TY

Điều 4. Mục tiêu và ngành, nghề kinh doanh của Công ty

1. Mục tiêu hoạt động của Công ty là tối đa hoá các khoản lợi nhuận hợp lý cho Công ty, tăng lợi tức cho các cổ đông, đóng góp cho Ngân sách Nhà nước, đảm bảo quyền lợi cho người lao động và không ngừng phát triển Công ty ngày càng lớn mạnh.

2. Ngành nghề kinh doanh của Công ty:

a) Tại thời điểm hợp nhất, ngành nghề kinh doanh của công ty bao gồm

TT	Tên ngành	Mã ngành
1	Khai thác và thu gom than cứng	0510
2	Khai thác và thu gom than non	0520
3	Khai thác quặng sắt	0710
4	Khai thác quặng kim loại khác không chứa sắt	0722
5	Khai thác đá, cát, sỏi, đất sét	0810
6	Khai thác và thu gom than bùn	0892
7	Hoạt động dịch vụ hỗ trợ khai khoáng khác	0990
8	Nuôi trồng thủy sản biển	0321
9	Sản xuất đồ uống không cồn, nước khoáng	1104
10	Sản xuất săm, lốp cao su; đắp và tái chế lốp cao su	2211
11	Sản xuất sản phẩm khác từ cao su	2219
12	Sản xuất vật liệu xây dựng từ đất sét	2392
13	Sản xuất các cấu kiện kim loại	2511
14	Rèn, dập, ép và cán kim loại; luyện bột kim loại	2591
15	Gia công cơ khí; xử lý và tráng phủ kim loại	2592
16	Sản xuất máy khai thác mỏ và xây dựng	2824
17	Sửa chữa các sản phẩm kim loại đúc sẵn	3311
18	Sửa chữa máy móc, thiết bị	3312
19	Sửa chữa thiết bị điện tử và quang học	3313
20	Sửa chữa thiết bị điện	3314
21	Sửa chữa và bảo dưỡng phương tiện vận tải (trừ ô tô, mô tô, xe máy và xe có động cơ khác)	3315
22	Sửa chữa thiết bị khác	3319
23	Lắp đặt máy móc và thiết bị công nghiệp;	3320
24	Truyền tải và phân phối điện	3512
25	Khai thác, xử lý và cung cấp nước	3600
26	Thoát nước và xử lý nước thải	3700
27	Xây dựng nhà để ở	4101
28	Xây dựng nhà không để ở	4102
29	Xây dựng công trình đường sắt	4211
30	Xây dựng công trình đường bộ	4212

31	Xây dựng công trình thủy	4291
32	Xây dựng công trình khai khoáng	4292
33	Xây dựng công trình chế biến, chế tạo	4293
34	Xây dựng công trình kỹ thuật dân dụng khác	4299
35	Phá dỡ	4311
36	Chuẩn bị mặt bằng	4312
37	Lắp đặt hệ thống điện	4321
38	Bảo dưỡng, sửa chữa ô tô và xe có động cơ khác	4520
39	Buôn bán vật liệu, thiết bị lắp đặt khác trong xây dựng	4663
40	Vận tải hàng hóa đường sắt	4912
41	Vận tải hành khách đường bộ trong nội thành, ngoại thành (trừ vận tải bằng xe buýt)	4931
42	Vận tải hàng hóa bằng đường bộ	4933
43	Vận tải hàng hoá đường thủy nội địa	5022
44	Kho bãi và lưu giữ hàng hóa	5210
45	Hoạt động dịch vụ hỗ trợ trực tiếp cho vận tải đường thủy - Quản lý khai thác cảng và bến thủy nội địa	5222
46	Dịch vụ lưu trú ngắn ngày	5510
47	Nhà hàng và các dịch vụ ăn uống, phục vụ lưu động	5610
48	Cung cấp dịch vụ ăn uống theo hợp đồng không thường xuyên với khách hàng	5621
49	Kinh doanh bất động sản, quyền sử dụng đất thuộc chủ sở hữu, chủ sử dụng hoặc đi thuê. Chi tiết: Cho thuê điều hành, quản lý nhà và đất không để ở.	6810
50	Cho thuê máy móc, thiết bị và đồ dùng hữu hình khác không kèm người điều khiển.	7730

b) Công ty có thể bổ sung các ngành nghề kinh doanh khác phù hợp với quy định của pháp luật và được Đại hội đồng cổ đông Công ty thông qua.

Điều 5. Phạm vi kinh doanh và hoạt động của Công ty

1. Công ty được phép tiến hành hoạt động kinh doanh theo các ngành nghề quy định tại Điều lệ này đã đăng ký, thông báo thay đổi nội dung đăng ký với cơ quan đăng ký kinh doanh và đã công bố trên Cổng thông tin đăng ký doanh nghiệp quốc gia.

2. Công ty có thể tiến hành hoạt động kinh doanh trong các lĩnh vực khác được pháp luật cho phép và được Đại hội đồng cổ đông thông qua.

CHƯƠNG IV VỐN ĐIỀU LỆ, CỔ PHẦN

Điều 6. Vốn điều lệ, cổ phần

1. Vốn điều lệ:

a) Vốn điều lệ của Công ty là 619.352.020.000 VNĐ (bằng chữ: Sáu trăm mười chín tỷ, ba trăm năm mươi hai triệu, không trăm hai mươi nghìn đồng). Vốn điều lệ của Công ty được chia thành 61.935.202 cổ phần với mệnh giá là 10.000 VNĐ/cổ phần.

b) Công ty có thể thay đổi mức vốn điều lệ (tăng, giảm vốn điều lệ) khi được Đại hội đồng cổ đông thông qua và phù hợp với các quy định của pháp luật.

2. Cổ phần:

a) Các cổ phần của Công ty vào ngày thông qua Điều lệ này đều là cổ phần phổ thông. Các quyền và nghĩa vụ của cổ đông nắm giữ từng loại cổ phần được quy định tại Điều 11, Điều 12 của Điều lệ này;

Cổ phần phổ thông được dùng làm tài sản cơ sở để phát hành chứng chỉ lưu ký không có quyền biểu quyết được gọi là cổ phần phổ thông cơ sở. Chứng chỉ lưu ký không có quyền biểu quyết có lợi ích kinh tế và nghĩa vụ tương ứng với cổ phần phổ thông cơ sở, trừ quyền biểu quyết.

b) Công ty có thể phát hành các loại cổ phần ưu đãi khác sau khi có sự chấp thuận của Đại hội đồng cổ đông và phù hợp với các quy định của pháp luật;

c) Cổ phần phổ thông không thể chuyển đổi thành cổ phần ưu đãi. Cổ phần ưu đãi có thể chuyển đổi thành cổ phần phổ thông khi được Đại hội cổ đông cổ đông thông qua;

d) Chào bán cổ phần:

- Chào bán cổ phần là việc Công ty tăng thêm số lượng cổ phần được quyền chào bán và bán các cổ phần đó trong quá trình hoạt động để tăng vốn điều lệ;

- Chào bán cổ phần để tăng vốn điều lệ được thực hiện theo một trong các hình thức quy định tại Khoản 2, Điều 123 Luật Doanh nghiệp gồm:

(i) Chào bán cho các cổ đông hiện hữu.

(ii) Chào bán ra công chúng.

(iii) Chào bán cổ phần riêng lẻ.

- Việc chào bán cổ phần của Công ty thực hiện theo các quy định tại các Điều 123, 124, 125 của Luật Doanh nghiệp và quy định của pháp luật về chứng khoán;

đ) Bán cổ phần

Hội đồng quản trị quyết định thời điểm, phương thức và giá bán cổ phần. Giá bán cổ phần không được thấp hơn giá thị trường tại thời điểm chào bán hoặc giá trị được ghi trong sổ sách của cổ phần tại thời điểm gần nhất, trừ trường hợp quy định tại điều 126 Luật Doanh nghiệp phải được Đại hội đồng cổ đông chấp thuận.

e) Mua lại cổ phần

Theo quyết định của Đại hội đồng cổ đông, Công ty có thể mua lại không quá 30% tổng số cổ phần phổ thông đã bán theo quy định tại Điều 133 Luật Doanh nghiệp. Cổ phần được Công ty mua lại theo quy định tại Điều 132, 133 Luật Doanh nghiệp được coi là cổ phần chưa bán (cổ phiếu quỹ) theo quy định tại Khoản 4, Điều 112 Luật Doanh nghiệp. HĐQT có thể chào bán theo những cách thức phù hợp với quy định của Điều lệ này và Luật Chứng khoán và văn bản hướng dẫn liên quan. Trường hợp HĐQT không thực hiện chào bán, Công ty phải làm thủ tục điều chỉnh giảm vốn điều lệ tương ứng với tổng giá trị mệnh giá các cổ phần được Công ty mua lại trong thời hạn 10 ngày, kể từ ngày hoàn thành việc thanh toán mua lại cổ phần, trừ trường hợp pháp luật về chứng khoán có quy định khác.

g) Công ty có thể phát hành các loại chứng khoán khác khi được Đại hội đồng cổ đông nhất trí thông qua bằng văn bản và phù hợp với quy định của pháp luật về chứng khoán và thị trường chứng khoán.

3. Tỷ lệ sở hữu cổ phần có quyền biểu quyết của Công ty đối với nhà đầu tư nước ngoài nhỏ hơn hoặc bằng 35% tổng số cổ phần có quyền biểu quyết của Công ty.



Điều 7. Chứng nhận cổ phiếu

1. Cổ đông của Công ty được cấp chứng nhận cổ phiếu tương ứng với số cổ phần và loại cổ phần sở hữu trong trường hợp cổ đông chưa thực hiện lưu ký cổ phần tại Trung tâm Lưu ký chứng khoán Việt Nam

2. Cổ phiếu là loại chứng chỉ do Công ty phát hành, bút toán ghi sổ hoặc dữ liệu điện tử xác nhận quyền và lợi ích hợp pháp của người sở hữu đối với một phần vốn cổ phần của Công ty. Cổ phiếu phải có đầy đủ các nội dung theo quy định tại Khoản 1, Điều 121 của Luật Doanh nghiệp. Liên quan tới cổ phần ưu đãi, ngoài các quy định nêu trên thì chứng nhận cổ phiếu còn phải nêu rõ các hình thức ưu đãi của cổ phần đó và/hoặc các nội dung khác theo quy định của Điều 116, Điều 117 và Điều 118 Luật Doanh nghiệp

3. Trong thời hạn 30 ngày kể từ ngày nộp đầy đủ hồ sơ đề nghị chuyển quyền sở hữu cổ phần theo quy định của Công ty hoặc trong thời hạn hai tháng (hoặc có thể lâu hơn theo điều khoản phát hành quy định) kể từ ngày thanh toán đầy đủ tiền mua cổ phần theo như quy định tại phương án phát hành cổ phiếu của Công ty, người sở hữu số cổ phần sẽ được cấp chứng nhận cổ phiếu. Người sở hữu cổ phần không phải trả cho Công ty chi phí in chứng nhận cổ phiếu hoặc bất kỳ một khoản phí gì.

4. Trường hợp cổ phiếu bị mất, bị hư hỏng hoặc bị hủy hoại dưới hình thức khác thì cổ đông được Công ty cấp lại cổ phiếu theo đề nghị của cổ đông đó với điều kiện phải đưa ra bằng chứng về việc sở hữu cổ phần và thanh toán mọi chi phí liên quan cho Công ty. Đề nghị của cổ đông phải bao gồm các nội dung sau đây:

- a) Thông tin về cổ phiếu đã bị mất, bị hư hỏng hoặc bị hủy hoại dưới hình thức khác;
- b) Cam kết chịu trách nhiệm về những tranh chấp phát sinh từ việc cấp lại cổ phiếu mới.

Điều 8. Chứng chỉ chứng khoán

1. Chứng chỉ trái phiếu hoặc các chứng chỉ chứng khoán khác của Công ty (trừ các thư chào bán, các chứng chỉ tạm thời và các tài liệu tương tự), sẽ được phát hành có dấu của Công ty và chữ ký mẫu của đại diện theo pháp luật của Công ty, trừ trường hợp mà các điều khoản và điều kiện phát hành quy định khác.

2. Sổ đăng ký cổ đông:

a) Công ty lập và lưu giữ sổ đăng ký cổ đông từ ngày được cấp Giấy chứng nhận đăng ký doanh nghiệp. Cổ đông phổ thông và cổ đông ưu đãi khác có thể được đăng ký vào các sổ khác nhau. Sổ đăng ký cổ đông ít nhất phải có các nội dung sau:

- Tên, trụ sở chính của Công ty.
- Tổng số cổ phần được quyền chào bán, loại cổ phần được quyền chào bán và tổng số cổ phần được quyền chào bán của từng loại.
- Tổng số cổ phần đã bán của từng loại và giá trị vốn của cổ phần đã góp.
- Tên cổ đông được sắp xếp theo vần chữ cái, địa chỉ thường trú, quốc tịch, số thẻ căn cước công dân, Giấy chứng minh nhân dân, Hộ chiếu hoặc chứng thực cá nhân hợp pháp khác đối với cổ đông là cá nhân, mã số doanh nghiệp hoặc số quyết định thành lập, địa chỉ trụ sở chính đối với cổ đông là tổ chức, số lượng cổ phần từng loại của mỗi cổ đông, ngày đăng ký cổ phần.

b) Sổ đăng ký cổ đông có thể được lập và lưu trữ bằng văn bản hoặc bằng tệp dữ liệu điện tử. Sổ đăng ký cổ đông có thể được lưu trữ tại trụ sở chính của Công ty hoặc nơi khác nhưng phải thông báo bằng văn bản cho cơ quan đăng ký kinh doanh và tất cả các cổ đông biết. Các cổ đông có quyền xem xét và nhận được bản sao danh sách cổ đông Công ty trong giờ làm việc tại nơi lưu giữ sổ đăng ký cổ đông.

3. Trường hợp cổ đông có thay đổi địa chỉ thường trú thì phải thông báo kịp thời với Công ty để cập nhật vào sổ đăng ký cổ đông. Công ty không chịu trách nhiệm về việc không liên lạc được với cổ đông do không được thông báo thay đổi địa chỉ của cổ đông.

Điều 9. Chuyển nhượng cổ phần

1. Tất cả các cổ phần đều có thể được tự do chuyển nhượng trừ khi Điều lệ này, nghị quyết Đại hội đồng cổ đông của Công ty liên quan đến đợt phát hành và pháp luật có quy định khác. Cổ phiếu được niêm yết hoặc đăng ký giao dịch trên Sở giao dịch chứng khoán sẽ được chuyển nhượng theo các quy định của pháp luật về chứng khoán và thị trường chứng khoán.

2. Cổ phần chưa được thanh toán đầy đủ không được chuyển nhượng và hưởng các quyền lợi liên quan như quyền nhận cổ tức, quyền biểu quyết, quyền nhận cổ phiếu phát hành để tăng vốn cổ phần từ nguồn vốn chủ sở hữu, quyền mua cổ phiếu mới chào bán và các quyền lợi khác theo quy định của pháp luật.

3. Trong vòng 3 năm kể từ ngày thành lập, các cổ đông sáng lập phải cùng nhau nắm giữ ít nhất 20% tổng số cổ phần phổ thông của Công ty tại thời điểm đăng ký doanh nghiệp. Cổ đông sáng lập có quyền tự do chuyển nhượng cổ phần phổ thông của mình cho cổ đông sáng lập khác. Trường hợp chuyển nhượng số cổ phần này cho những người không phải là cổ đông sáng lập thì cần phải có sự đồng ý của Đại hội đồng cổ đông. Trong trường hợp này, cổ đông dự định chuyển nhượng cổ phần không có quyền biểu quyết về việc chuyển nhượng các cổ phần đó và người nhận chuyển nhượng đương nhiên trở thành cổ đông sáng lập của Công ty.

4. Trừ khi Hội đồng quản trị có quy định khác (phù hợp với quy định của Luật doanh nghiệp), tất cả các cổ phần chuyển nhượng đều có thể thực hiện thông qua việc chuyển nhượng bằng văn bản theo cách thông thường, hoặc theo bất kỳ cách nào mà HĐQT có thể chấp nhận. Cổ phiếu đã niêm yết hoặc đăng ký giao dịch phải được chuyển nhượng thông qua Sở giao dịch chứng khoán phù hợp với các quy định của Ủy ban chứng khoán Nhà nước và Sở giao dịch chứng khoán. Giấy tờ chuyển nhượng phải được bên chuyển nhượng và bên nhận chuyển nhượng hoặc đại diện ủy quyền của họ ký. Bên chuyển nhượng vẫn là người sở hữu cổ phần có liên quan cho đến khi tên của người nhận chuyển nhượng được đăng ký vào sổ đăng ký cổ đông (trừ trường hợp bên chuyển nhượng ủy quyền cho bên nhận chuyển nhượng tham dự Đại hội cổ đông diễn ra trong thời gian đó theo quy định tại Luật doanh nghiệp).

5. Trong trường hợp cổ đông cá nhân bị chết hoặc được cơ quan nhà nước có thẩm quyền tuyên bố là mất tích, những người thừa kế hoặc những người quản lý tài sản của người chết, người mất tích sẽ được Công ty thừa nhận là người (hoặc những người) duy nhất có quyền hoặc hưởng lợi đối với cổ phần, nhưng quy định này không giải tỏa tài sản của cổ đông đã chết, đã mất tích khỏi mọi trách nhiệm gắn liền với bất kỳ cổ phần nào mà người đó nắm giữ. Trường hợp cổ phần của cổ đông bị chết, mất tích mà không có người thừa kế, người thừa kế từ chối nhận thừa kế hoặc bị tước quyền thừa kế thì số cổ phần đó được giải quyết theo quy định của pháp luật dân sự.

6. Cổ đông có quyền tặng cho một phần hoặc toàn bộ cổ phần của mình tại Công ty cho cá nhân, tổ chức khác; sử dụng cổ phần để trả nợ. Trường hợp này, cá nhân, tổ chức được tặng cho hoặc nhận trả nợ bằng cổ phần sẽ là cổ đông của Công ty.

7. Trường hợp cổ đông chuyển nhượng một số cổ phần thì cổ phiếu cũ bị hủy bỏ và Công ty phát hành cổ phiếu mới ghi nhận số cổ phần đã chuyển nhượng và số cổ phần còn lại.

8. Cá nhân, tổ chức nhận cổ phần trong các trường hợp quy định tại Điều này chỉ trở thành cổ đông công ty từ thời điểm các thông tin của họ quy định tại khoản 2 Điều 122 của Luật doanh nghiệp được ghi đầy đủ vào sổ đăng ký cổ đông.

Điều 10. Thu hồi và thanh toán mua cổ phần

1. Trường hợp cổ đông không thanh toán đầy đủ và đúng hạn số tiền phải trả mua cổ phần, Hội đồng quản trị thông báo và có quyền yêu cầu cổ đông đó thanh toán số tiền còn lại cùng với lãi suất trên khoản tiền đó và những chi phí phát sinh do việc không thanh toán đầy đủ gây ra cho Công ty theo quy định.

2. Thông báo thanh toán nêu trên phải ghi rõ thời hạn thanh toán mới (tối thiểu là bảy (07) ngày kể từ ngày gửi thông báo), địa điểm thanh toán và thông báo phải ghi rõ trường hợp không thanh toán theo đúng yêu cầu, số cổ phần chưa thanh toán hết sẽ bị thu hồi.

3. Hội đồng quản trị có quyền thu hồi các cổ phần chưa thanh toán đầy đủ và đúng hạn trong trường hợp các yêu cầu trong thông báo nêu trên không được thực hiện.

4. Nếu sau thời hạn quy định, cổ đông chưa thanh toán hoặc chỉ thanh toán được một phần số cổ phần đã đăng ký mua thì thực hiện như sau:

a) Cổ đông chưa thanh toán toàn bộ số cổ phần đã đăng ký mua sẽ đương nhiên không còn là cổ đông của Công ty và không được chuyển nhượng quyền mua cổ phần đó cho người khác;

b) Cổ đông chỉ thanh toán một phần số cổ phần đã đăng ký mua sẽ có quyền biểu quyết, nhận lợi tức và các quyền khác tương ứng với số cổ phần đã thanh toán; không được chuyển nhượng quyền mua số cổ phần chưa thanh toán cho người khác;

c) Số cổ phần chưa thanh toán được coi là cổ phần chưa bán và Hội đồng quản trị có quyền thu hồi các cổ phần chưa thanh toán đầy đủ và đúng hạn trong trường hợp các yêu cầu trong thông báo nêu tại Khoản 2 Điều này không được thực hiện và quyết định phương án xử lý tiếp theo.

5. Cổ phần bị thu hồi được coi là các cổ phần được quyền chào bán theo quy định tại Khoản 3 Điều 112 Luật doanh nghiệp. Hội đồng quản trị có thể trực tiếp hoặc ủy quyền bán, tái phân phối hoặc giải quyết cho người đã sở hữu cổ phần bị thu hồi hoặc các đối tượng khác theo những điều kiện và cách thức mà Hội đồng quản trị thấy là phù hợp.

6. Cổ đông nắm giữ cổ phần bị thu hồi do chưa thanh toán hoặc chưa thanh toán đủ số cổ phần đã đăng ký sẽ phải từ bỏ tư cách cổ đông đối với những cổ phần đó, nhưng vẫn phải thanh toán tất cả các khoản tiền có liên quan cộng với tiền lãi (tính theo lãi suất tiền gửi không kỳ hạn VNĐ tại ngân hàng mà Công ty mở tài khoản) vào thời điểm thu hồi theo quyết định của Hội đồng quản trị kể từ ngày thu hồi cho đến ngày thực hiện thanh toán. Hội đồng quản trị có toàn quyền quyết định việc cưỡng chế thanh toán toàn bộ giá trị cổ phiếu vào thời điểm thu hồi hoặc có thể miễn giảm thanh toán một phần hoặc toàn bộ số tiền đó.

7. Thông báo thu hồi sẽ được gửi đến người nắm giữ cổ phần bị thu hồi trước thời điểm thu hồi. Việc thu hồi vẫn có hiệu lực kể cả trong trường hợp có sai sót hoặc bất cần trong việc gửi thông báo.

8. Cổ đông chưa thanh toán hoặc chưa thanh toán đủ số cổ phần đã đăng ký mua phải chịu trách nhiệm tương ứng với tổng giá trị mệnh giá cổ phần đã đăng ký mua đối với các nghĩa vụ tài chính của công ty phát sinh cho đến khi cổ phần bị thu hồi.

CHƯƠNG V

CƠ CẤU TỔ CHỨC, QUẢN TRỊ VÀ KIỂM SOÁT

Điều 11. Cơ cấu tổ chức, quản trị và kiểm soát của Công ty

Cơ cấu tổ chức quản lý, quản trị và kiểm soát của Công ty bao gồm:

1. Đại hội đồng cổ đông là cơ quan quyết định cao nhất của Công ty;

2. Hội đồng quản trị do Đại hội đồng cổ đông bầu ra, là cơ quan quản lý Công ty, có toàn quyền nhân danh Công ty để quyết định, thực hiện các quyền và nghĩa vụ của Công ty không thuộc thẩm quyền của Đại hội đồng cổ đông;

3. Giám đốc là người điều hành công việc kinh doanh hàng ngày của Công ty; chịu sự giám sát của Hội đồng quản trị và chịu trách nhiệm trước Hội đồng quản trị và trước pháp luật về việc thực hiện các quyền và nhiệm vụ được giao;

4. Ban kiểm soát do Đại hội đồng cổ đông bầu ra để thực hiện giám sát Hội đồng quản trị, Giám đốc trong việc quản lý và điều hành Công ty; chịu trách nhiệm trước Đại hội đồng cổ đông trong thực hiện các nhiệm vụ được giao.

CHƯƠNG VI CỔ ĐÔNG VÀ ĐẠI HỘI ĐỒNG CỔ ĐÔNG

Điều 12. Quyền của cổ đông

1. Cổ đông phổ thông có các quyền sau:

a) Tham dự, phát biểu trong cuộc họp Đại hội đồng cổ đông và thực hiện quyền biểu quyết trực tiếp hoặc thông qua người đại diện theo ủy quyền hoặc hình thức khác do Điều lệ công ty, pháp luật quy định. Mỗi cổ phần phổ thông có một phiếu biểu quyết;

b) Nhận cổ tức với mức theo quyết định của Đại hội đồng cổ đông;

c) Ưu tiên mua cổ phần mới tương ứng với tỷ lệ sở hữu cổ phần phổ thông của từng cổ đông trong Công ty;

d) Tự do chuyển nhượng cổ phần của mình cho người khác, trừ trường hợp quy định tại khoản 3 Điều 120, khoản 1 Điều 127 Luật Doanh nghiệp và quy định khác của pháp luật có liên quan;

đ) Xem xét, tra cứu và trích lục thông tin về tên và địa chỉ liên lạc trong danh sách cổ đông có quyền biểu quyết; yêu cầu sửa đổi thông tin không chính xác của mình;

e) Xem xét, tra cứu, trích lục hoặc sao chụp Điều lệ công ty, biên bản họp Đại hội đồng cổ đông và Nghị quyết Đại hội đồng cổ đông;

g) Khi Công ty giải thể hoặc phá sản, được nhận một phần tài sản còn lại tương ứng với tỷ lệ sở hữu cổ phần tại Công ty;

h) Yêu cầu Công ty mua lại cổ phần trong các trường hợp quy định tại Điều 132 Luật Doanh nghiệp;

i) Được đối xử bình đẳng. Mỗi cổ phần của cùng một loại đều tạo cho cổ đông sở hữu các quyền, nghĩa vụ và lợi ích ngang nhau. Trường hợp Công ty có các loại cổ phần ưu đãi, các quyền và nghĩa vụ gắn liền với các loại cổ phần ưu đãi phải được Đại hội đồng cổ đông thông qua và công bố đầy đủ cho cổ đông;

k) Được tiếp cận đầy đủ thông tin định kỳ và thông tin bất thường do Công ty công bố theo quy định của pháp luật;

l) Được bảo vệ các quyền, lợi ích hợp pháp của mình; đề nghị đình chỉ, hủy bỏ nghị quyết, quyết định của Đại hội đồng cổ đông, Hội đồng quản trị theo quy định của Luật Doanh nghiệp;

m) Các quyền khác theo quy định của pháp luật và Điều lệ này.

2. Cổ đông hoặc nhóm cổ đông sở hữu từ 05% tổng số cổ phần phổ thông trở lên có các quyền sau:

a) Yêu cầu Hội đồng quản trị thực hiện việc triệu tập họp Đại hội đồng cổ đông theo các quy định tại khoản 2, khoản 3 và khoản 4 Điều 115 và Điều 140 Luật Doanh nghiệp;

b) Xem xét, tra cứu, trích lục sổ biên bản và nghị quyết, quyết định của Hội đồng quản trị, báo cáo tài chính bán niên và hằng năm, báo cáo của Ban kiểm soát, hợp đồng, giao dịch phải thông qua Hội đồng quản trị và tài liệu khác, trừ tài liệu liên quan đến bí mật thương mại, bí mật kinh doanh của Công ty;

c) Yêu cầu Ban kiểm soát kiểm tra từng vấn đề cụ thể liên quan đến quản lý, điều hành hoạt động của Công ty khi xét thấy cần thiết. Yêu cầu phải bằng văn bản và phải bao gồm các nội dung sau đây: họ, tên, địa chỉ liên lạc, quốc tịch, số giấy tờ pháp lý của cá nhân đối với cổ đông là cá nhân; tên, mã số doanh nghiệp hoặc số giấy tờ pháp lý của tổ chức, địa chỉ trụ sở chính đối với cổ đông là tổ chức; số lượng cổ phần và thời điểm đăng ký cổ phần của từng cổ đông, tổng số cổ phần của cả nhóm cổ đông và tỷ lệ sở hữu trong tổng số cổ phần của Công ty; vấn đề cần kiểm tra, mục đích kiểm tra;

d) Kiến nghị vấn đề đưa vào chương trình họp Đại hội đồng cổ đông. Kiến nghị phải bằng văn bản và được gửi đến Công ty chậm nhất là 03 ngày làm việc trước ngày khai mạc. Kiến nghị phải ghi rõ tên cổ đông, số lượng từng loại cổ phần của cổ đông, vấn đề kiến nghị đưa vào chương trình họp;

đ) Các quyền khác theo quy định của pháp luật và Điều lệ này.

3. Cổ đông hoặc nhóm cổ đông sở hữu từ 10% tổng số cổ phần phổ thông trở lên có quyền đề cử người vào Hội đồng quản trị, Ban kiểm soát. Việc đề cử người vào Hội đồng quản trị và Ban kiểm soát thực hiện như sau:

a) Các cổ đông phổ thông hợp thành nhóm để đề cử người vào Hội đồng quản trị và Ban kiểm soát phải thông báo về việc hợp nhóm cho các cổ đông dự họp biết trước khi khai mạc Đại hội đồng cổ đông;

b) Căn cứ số lượng thành viên Hội đồng quản trị và Ban kiểm soát, cổ đông hoặc nhóm cổ đông quy định tại khoản này được quyền đề cử một hoặc một số người theo quyết định của Đại hội đồng cổ đông làm ứng cử viên Hội đồng quản trị và Ban kiểm soát. Trường hợp số ứng cử viên được cổ đông hoặc nhóm cổ đông đề cử thấp hơn số ứng cử viên mà họ được quyền đề cử theo quyết định của Đại hội đồng cổ đông thì số ứng cử viên còn lại do Hội đồng quản trị, Ban kiểm soát và các cổ đông khác đề cử.

Điều 13. Nghĩa vụ của cổ đông

1. Tuân thủ Điều lệ Công ty và các quy chế của Công ty; chấp hành các quyết định, nghị quyết của Đại hội đồng cổ đông và Hội đồng quản trị Công ty;

2. Tham dự các cuộc họp Đại hội đồng cổ đông và thực hiện quyền biểu quyết thông qua các hình thức sau:

a) Tham dự và biểu quyết trực tiếp tại cuộc họp;

b) Ủy quyền cho người khác tham dự và biểu quyết tại cuộc họp;

c) Tham dự và biểu quyết thông qua họp trực tuyến, bỏ phiếu điện tử hoặc hình thức điện tử khác;

d) Gửi phiếu biểu quyết đến cuộc họp thông qua thư, fax, thư điện tử.

3. Thanh toán tiền mua cổ phần đã đăng ký theo quy định; không được rút vốn đã góp bằng cổ phần phổ thông ra khỏi Công ty dưới mọi hình thức, trừ trường hợp Công ty hoặc người khác mua lại cổ phần. Trường hợp cổ đông rút một phần hoặc toàn bộ vốn cổ phần đã góp trái với quy định tại khoản này thì cổ đông đó và các thành viên Hội đồng quản trị và người đại diện theo pháp luật của Công ty phải cùng liên đới chịu trách nhiệm về các khoản nợ và nghĩa vụ tài sản khác của Công ty trong phạm vi giá trị cổ phần đã bị rút và các thiệt hại xảy ra;

4. Cung cấp địa chỉ chính xác khi đăng ký mua cổ phần;

5. Bảo mật các thông tin được Công ty cung cấp theo quy định tại Điều lệ Công ty và pháp luật; chỉ sử dụng thông tin được cung cấp để thực hiện và bảo vệ quyền và lợi ích hợp

pháp của mình; nghiêm cấm phát tán hoặc sao, gửi thông tin được Công ty cung cấp cho tổ chức, cá nhân khác;

6. Hoàn thành các nghĩa vụ khác do luật pháp quy định và Điều lệ này.

7. Chịu trách nhiệm cá nhân khi nhân danh Công ty dưới mọi hình thức để thực hiện một trong các hành vi sau đây:

a) Vi phạm pháp luật;

b) Tiến hành kinh doanh và các giao dịch khác để tư lợi hoặc phục vụ lợi ích của tổ chức, cá nhân khác;

c) Thanh toán các khoản nợ chưa đến hạn trước nguy cơ tài chính có thể xảy ra đối với Công ty.

8. Cổ đông lớn có nghĩa vụ của cổ đông theo quy định của Luật doanh nghiệp, ngoài ra phải đảm bảo tuân thủ các nghĩa vụ sau:

a) Cổ đông lớn không được lợi dụng ưu thế của mình gây ảnh hưởng đến các quyền, lợi ích của Công ty và của các cổ đông khác theo quy định của pháp luật và Điều lệ Công ty.

b) Cổ đông lớn có nghĩa vụ công bố thông tin theo quy định của pháp luật.

Điều 14. Đại hội đồng cổ đông

1. Đại hội đồng cổ đông là cơ quan có thẩm quyền cao nhất của Công ty và gồm tất cả các cổ đông có quyền biểu quyết. Đại hội đồng cổ đông thường niên được tổ chức mỗi năm một (01) lần và phải họp trong thời hạn bốn (04) tháng, kể từ ngày kết thúc năm tài chính. Hội đồng quản trị quyết định gia hạn họp Đại hội đồng cổ đông thường niên trong trường hợp cần thiết, nhưng không quá sáu (06) tháng, kể từ ngày kết thúc năm tài chính. Ngoài cuộc họp thường niên, Đại hội đồng cổ đông có thể họp bất thường. Địa điểm họp Đại hội đồng cổ đông được xác định là nơi chủ tọa tham dự họp và phải ở trên lãnh thổ Việt Nam.

2. Hội đồng quản trị triệu tập họp Đại hội đồng cổ đông thường niên và lựa chọn địa điểm phù hợp. Đại hội đồng cổ đông thường niên quyết định những vấn đề theo quy định của pháp luật và Điều lệ công ty, đặc biệt thông qua báo cáo tài chính năm được kiểm toán. Trường hợp Báo cáo kiểm toán báo cáo tài chính năm của Công ty có các khoản ngoại trừ trọng yếu, ý kiến kiểm toán trái ngược hoặc từ chối, Công ty phải mời đại diện tổ chức kiểm toán được chấp thuận thực hiện kiểm toán báo cáo tài chính của Công ty dự họp Đại hội đồng cổ đông thường niên và đại diện tổ chức kiểm toán được chấp thuận nêu trên có trách nhiệm tham dự họp Đại hội đồng cổ đông thường niên của Công ty.

3. Hội đồng quản trị phải triệu tập họp Đại hội đồng cổ đông bất thường trong các trường hợp sau:

a) Hội đồng quản trị xét thấy cần thiết vì lợi ích của Công ty;

b) Số lượng thành viên Hội đồng quản trị, Ban kiểm soát còn lại ít hơn số lượng thành viên tối thiểu theo quy định của pháp luật hoặc số thành viên Hội đồng quản trị bị giảm quá một phần ba (1/3) so với tổng số thành viên Hội đồng quản trị theo quy định tại Điều lệ này;

c) Theo yêu cầu của cổ đông hoặc nhóm cổ đông quy định tại khoản 2 Điều 11 Điều lệ này; yêu cầu triệu tập họp Đại hội đồng cổ đông phải được thể hiện bằng văn bản, trong đó nêu rõ lý do và mục đích cuộc họp, có đủ chữ ký của các cổ đông liên quan hoặc văn bản yêu cầu được lập thành nhiều bản và tập họp đủ chữ ký của các cổ đông có liên quan;

d) Theo yêu cầu của Ban kiểm soát;

e) Các trường hợp khác theo quy định của pháp luật và Điều lệ này.

4. Triệu tập họp Đại hội đồng cổ đông bất thường

a) Hội đồng quản trị phải triệu tập họp Đại hội đồng cổ đông trong thời hạn 30 ngày kể từ ngày số thành viên Hội đồng quản trị, thành viên độc lập Hội đồng quản trị hoặc thành viên

Ban Kiểm soát còn lại như quy định tại điểm b khoản 3 Điều này hoặc nhận được yêu cầu quy định tại điểm c và điểm d khoản 3 Điều này;

b) Trường hợp Hội đồng quản trị không triệu tập họp Đại hội đồng cổ đông theo quy định tại điểm a khoản 4 Điều này thì trong thời hạn 30 ngày tiếp theo, Ban kiểm soát thay thế Hội đồng quản trị triệu tập họp Đại hội đồng cổ đông theo quy định tại khoản 3 Điều 140 Luật Doanh nghiệp;

c) Trường hợp Ban kiểm soát không triệu tập họp Đại hội đồng cổ đông theo quy định tại điểm b khoản 4 Điều này thì cổ đông hoặc nhóm cổ đông quy định tại điểm c khoản 3 Điều này có quyền yêu cầu đại diện Công ty triệu tập họp Đại hội đồng cổ đông theo quy định tại khoản 4 Điều 140 Luật Doanh nghiệp;

Trong trường hợp này, cổ đông hoặc nhóm cổ đông triệu tập họp Đại hội đồng cổ đông có thể đề nghị Cơ quan đăng ký kinh doanh giám sát trình tự, thủ tục triệu tập, tiến hành họp và ra quyết định của Đại hội đồng cổ đông. Tất cả chi phí cho việc triệu tập và tiến hành họp Đại hội đồng cổ đông được Công ty hoàn lại. Chi phí này không bao gồm những chi phí do cổ đông chi tiêu khi tham dự cuộc họp Đại hội đồng cổ đông, kể cả chi phí ăn ở và đi lại.

d) Thủ tục để tổ chức họp Đại hội đồng cổ đông theo quy định tại khoản 5 Điều 140 Luật Doanh nghiệp.

Điều 15. Quyền và nghĩa vụ của Đại hội đồng cổ đông

1. Đại hội đồng cổ đông có quyền và nghĩa vụ sau:

- a) Thông qua định hướng phát triển của Công ty;
- b) Quyết định loại cổ phần và tổng số cổ phần của từng loại được quyền chào bán; quyết định mức cổ tức hằng năm của từng loại cổ phần;
- c) Bầu, miễn nhiệm, bãi nhiệm thành viên Hội đồng quản trị, thành viên Ban kiểm soát;
- d) Quyết định đầu tư hoặc bán số tài sản có giá trị từ 35% tổng giá trị tài sản trở lên được ghi trong báo cáo tài chính gần nhất của Công ty;
- đ) Quyết định sửa đổi, bổ sung Điều lệ công ty;
- e) Thông qua báo cáo tài chính hằng năm;
- g) Quyết định mua lại trên 10% tổng số cổ phần đã bán của mỗi loại;
- h) Xem xét, xử lý vi phạm của thành viên Hội đồng quản trị, thành viên Ban kiểm soát gây thiệt hại cho Công ty và cổ đông Công ty;
- i) Quyết định tổ chức lại, giải thể Công ty;
- k) Quyết định ngân sách hoặc tổng mức thù lao, thưởng và lợi ích khác cho Hội đồng quản trị, Ban kiểm soát;
- l) Phê duyệt Quy chế quản trị nội bộ; Quy chế hoạt động Hội đồng quản trị; Quy chế hoạt động Ban kiểm soát;
- m) Phê duyệt danh sách công ty kiểm toán được chấp thuận; quyết định công ty kiểm toán được chấp thuận thực hiện kiểm tra hoạt động của Công ty, bãi miễn kiểm toán viên được chấp thuận khi xét thấy cần thiết;
- n) Quyền và nghĩa vụ khác theo quy định pháp luật và Điều lệ này.

2. Đại hội đồng cổ đông thảo luận và thông qua các vấn đề sau:

- a) Kế hoạch kinh doanh hằng năm của Công ty;
- b) Báo cáo tài chính hằng năm đã được kiểm toán;
- c) Báo cáo của Hội đồng quản trị về quản trị và kết quả hoạt động của Hội đồng quản trị và từng thành viên Hội đồng quản trị;

d) Báo cáo của Ban kiểm soát về kết quả kinh doanh của Công ty, kết quả hoạt động của Hội đồng quản trị, Giám đốc.

đ) Báo cáo tự đánh giá kết quả hoạt động của Ban kiểm soát và thành viên Ban kiểm soát;

e) Mức cổ tức đối với mỗi cổ phần của từng loại;

g) Số lượng thành viên Hội đồng quản trị, Ban kiểm soát;

h) Bầu, miễn nhiệm, bãi nhiệm thành viên Hội đồng quản trị, thành viên Ban kiểm soát;

i) Quyết định ngân sách hoặc tổng mức thù lao, thưởng và lợi ích khác đối với Hội đồng quản trị, Ban kiểm soát;

k) Phê duyệt danh sách công ty kiểm toán được chấp thuận; quyết định công ty kiểm toán được chấp thuận thực hiện kiểm tra các hoạt động của công ty khi xét thấy cần thiết;

l) Bổ sung và sửa đổi Điều lệ công ty;

m) Loại cổ phần và số lượng cổ phần từng loại;

n) Chia, tách, hợp nhất, sáp nhập hoặc chuyển đổi Công ty;

o) Tổ chức lại và giải thể (thanh lý) Công ty và chỉ định người thanh lý;

p) Quyết định đầu tư hoặc bán số tài sản có giá trị từ 35% tổng giá trị tài sản trở lên được ghi trong Báo cáo tài chính gần nhất của Công ty;

q) Quyết định mua lại trên 10% tổng số cổ phần đã bán của mỗi loại;

r) Công ty ký kết hợp đồng, giao dịch với những đối tượng được quy định tại khoản 1 Điều 167 Luật Doanh nghiệp với giá trị bằng hoặc lớn hơn 35% tổng giá trị tài sản của Công ty được ghi trong báo cáo tài chính gần nhất;

s) Chấp thuận các giao dịch quy định tại khoản 4 Điều 293 Nghị định số 155/2020/NĐ-CP ngày 31/12/2020 của Chính phủ quy định chi tiết thi hành một số điều của Luật Chứng khoán;

t) Phê duyệt Quy chế nội bộ về quản trị công ty, Quy chế hoạt động Hội đồng quản trị, Quy chế hoạt động Ban kiểm soát;

u) Các vấn đề khác theo quy định của pháp luật và Điều lệ này.

3. Tất cả các nghị quyết và các vấn đề đã được đưa vào chương trình họp phải được đưa ra thảo luận và biểu quyết tại cuộc họp Đại hội đồng cổ đông.

Điều 16. Ủy quyền tham dự họp Đại hội đồng cổ đông

1. Cổ đông là cá nhân, người đại diện theo ủy quyền của cổ đông là tổ chức trực tiếp hoặc ủy quyền bằng văn bản cho một hoặc một số cá nhân, tổ chức khác dự họp Đại hội đồng cổ đông hoặc dự họp thông qua một trong các hình thức quy định tại Khoản 3 Điều 144 Luật Doanh nghiệp.

2. Việc chỉ định đại diện được ủy quyền phải được lập bằng văn bản theo mẫu của Công ty và phải có chữ ký theo quy định sau đây:

a) Trường hợp cổ đông là cá nhân là người ủy quyền thì giấy ủy quyền phải có chữ ký của cổ đông đó và cá nhân, người đại diện theo pháp luật của tổ chức được ủy quyền dự họp;

b) Trường hợp cổ đông tổ chức là người ủy quyền thì giấy ủy quyền phải có chữ ký của người đại diện theo ủy quyền, người đại diện theo pháp luật của cổ đông tổ chức và cá nhân, người đại diện theo pháp luật của tổ chức được ủy quyền dự họp;

c) Trong trường hợp khác thì giấy ủy quyền phải có chữ ký của người đại diện theo pháp luật của cổ đông và người được ủy quyền dự họp;

Người được ủy quyền dự họp Đại hội đồng cổ đông phải nộp văn bản ủy quyền khi đăng ký dự họp trước khi vào phòng họp;

3. Trường hợp luật sư thay mặt cho người ủy quyền ký giấy chỉ định đại diện, việc chỉ định người đại diện trong trường hợp này chỉ được coi là có hiệu lực nếu giấy chỉ định đại diện đó được xuất trình cùng với giấy ủy quyền cho luật sư hoặc bản sao hợp lệ của giấy ủy quyền đó (nếu trước đó chưa đăng ký với Công ty).

4. Cổ đông là tổ chức có quyền cử một hoặc một số người đại diện theo ủy quyền thực hiện các quyền cổ đông của mình theo quy định của pháp luật; trường hợp có nhiều hơn một người đại diện theo ủy quyền được cử thì phải xác định cụ thể số cổ phần và số phiếu bầu của mỗi người đại diện. Việc cử, chấm dứt hoặc thay đổi người đại diện theo ủy quyền phải được thông báo bằng văn bản đến Công ty trong thời hạn sớm nhất. Thông báo phải có các nội dung chủ yếu sau đây:

a) Tên, địa chỉ thường trú, quốc tịch, số và ngày quyết định thành lập hoặc ngày được cấp Giấy chứng nhận đăng ký doanh nghiệp của cổ đông;

b) Số lượng cổ phần, loại cổ phần và ngày đăng ký cổ đông tại Công ty;

c) Họ, tên, địa chỉ thường trú, quốc tịch, số thẻ căn cước, giấy chứng minh nhân dân, hộ chiếu hoặc chứng thực cá nhân hợp pháp khác của người đại diện theo ủy quyền;

d) Số cổ phần được ủy quyền đại diện;

đ) Thời hạn đại diện theo ủy quyền;

e) Họ, tên, chữ ký của người đại diện theo ủy quyền và người đại diện theo pháp luật của cổ đông.

5. Trừ trường hợp quy định tại Khoản 3 Điều này, phiếu biểu quyết của người được ủy quyền dự họp trong phạm vi được ủy quyền vẫn có hiệu lực khi xảy ra một trong các trường hợp sau đây:

a) Người ủy quyền đã chết, bị hạn chế năng lực hành vi dân sự hoặc bị mất năng lực hành vi dân sự;

b) Người ủy quyền đã huỷ bỏ việc chỉ định ủy quyền;

c) Người ủy quyền đã huỷ bỏ thẩm quyền của người thực hiện việc ủy quyền;

Tuy nhiên, quy định này sẽ không áp dụng nếu Công ty nhận được thông báo bằng văn bản về một trong các trường hợp nêu trên trước trước giờ khai mạc cuộc họp Đại hội đồng cổ đông hoặc trước khi cuộc họp được triệu tập lại.

6. Trường hợp cổ phần được chuyển nhượng và bên nhận chuyển nhượng trở thành cổ đông của Công ty trong thời gian từ ngày lập xong danh sách cổ đông đến ngày khai mạc họp Đại hội đồng cổ đông thì người nhận chuyển nhượng có quyền dự họp Đại hội đồng cổ đông thay thế cho người chuyển nhượng đối với số cổ phần đã chuyển nhượng.

7. Người đại diện theo ủy quyền phải có các tiêu chuẩn và điều kiện sau đây:

a) Có năng lực hành vi dân sự đầy đủ;

b) Không thuộc đối tượng bị cấm thành lập và quản lý doanh nghiệp;

c) Cổ đông là doanh nghiệp nhà nước theo quy định tại Khoản 1, Điều 88 Luật doanh nghiệp không được cử: vợ, chồng, bố đẻ, mẹ đẻ, bố nuôi, mẹ nuôi, bố chồng, mẹ chồng, bố vợ, mẹ vợ, con đẻ, con nuôi, con rể, con dâu, anh ruột, chị ruột, em ruột, anh rể, em rể, chị dâu, em dâu, anh ruột của vợ, anh ruột của chồng, chị ruột của vợ, chị ruột của chồng, em ruột của vợ, em ruột của chồng của người quản lý và của người có thẩm quyền bổ nhiệm người quản lý Công ty làm người đại diện theo ủy quyền tại Công ty;

8. Trách nhiệm của người đại diện theo ủy quyền cho tổ chức hoặc cá nhân thực hiện theo quy định của Pháp luật, Điều lệ và Quy chế quản lý của tổ chức cử người đại diện theo ủy quyền hoặc theo yêu cầu của cá nhân ủy quyền

9. Cổ đông được coi là tham dự và biểu quyết tại cuộc họp Đại hội đồng cổ đông trong trường hợp sau đây:

- a) Tham dự và biểu quyết trực tiếp tại cuộc họp;
- b) Ủy quyền cho cá nhân, tổ chức khác tham dự và biểu quyết tại cuộc họp;
- c) Tham dự và biểu quyết thông qua hội nghị trực tuyến, bỏ phiếu điện tử hoặc hình thức điện tử khác;
- d) Gửi phiếu biểu quyết đến cuộc họp thông qua gửi thư, fax, thư điện tử.

Điều 17. Thay đổi các quyền

1. Việc thay đổi hoặc hủy bỏ các quyền đặc biệt gắn liền với một loại cổ phần ưu đãi có hiệu lực khi được cổ đông đại diện từ 65% tổng số phiếu biểu quyết trở lên của tất cả cổ đông tham dự và biểu quyết tại cuộc họp thông qua. Nghị quyết Đại hội đồng cổ đông về nội dung làm thay đổi bất lợi quyền và nghĩa vụ của cổ đông sở hữu cổ phần ưu đãi chỉ được thông qua nếu được số cổ đông ưu đãi cùng loại dự họp sở hữu từ 75% tổng số cổ phần ưu đãi loại đó trở lên tán thành hoặc được các cổ đông ưu đãi cùng loại sở hữu từ 75% tổng số cổ phần ưu đãi loại đó trở lên tán thành trong trường hợp thông qua nghị quyết dưới hình thức lấy ý kiến bằng văn bản

2. Việc tổ chức một cuộc họp của các cổ đông nắm giữ một loại cổ phần ưu đãi để thông qua việc thay đổi quyền nêu tại Khoản 1 điều này chỉ có giá trị khi có tối thiểu hai (02) cổ đông (hoặc đại diện được ủy quyền của họ) và nắm giữ tối thiểu một phần ba (1/3) giá trị mệnh giá của các cổ phần loại đó đã phát hành. Trường hợp không có đủ số đại biểu như nêu trên thì sẽ tổ chức họp lại trong vòng ba mươi (30) ngày sau đó và những người nắm giữ cổ phần thuộc loại đó (không phụ thuộc vào số lượng người và số cổ phần) có mặt trực tiếp hoặc thông qua đại diện được ủy quyền đều được coi là đủ số lượng đại biểu yêu cầu. Tại các cuộc họp của cổ đông nắm giữ cổ phần ưu đãi nêu trên, những người nắm giữ cổ phần thuộc loại đó có mặt trực tiếp hoặc qua người đại diện đều có thể yêu cầu bỏ phiếu kín và mỗi người khi bỏ phiếu kín. Mỗi cổ phần cùng loại có quyền biểu quyết ngang bằng nhau tại các cuộc họp nêu trên.

3. Thủ tục tiến hành các cuộc họp riêng biệt như vậy được thực hiện tương tự với các quy định tại Điều 19 và Điều 20 Điều lệ này.

4. Trừ khi các điều khoản về phát hành cổ phần được quy định khác đi, các quyền đặc biệt gắn liền với các loại cổ phần có quyền ưu đãi trong một số hoặc tất cả các vấn đề liên quan đến phân phối lợi nhuận hoặc tài sản của Công ty sẽ không bị thay đổi khi Công ty phát hành thêm các cổ phần cùng loại.

Điều 18. Triệu tập họp Đại hội đồng cổ đông, chương trình họp và thông báo họp Đại hội đồng cổ đông

1. Công ty phải tuân thủ trình tự, thủ tục về triệu tập cuộc họp Đại hội đồng cổ đông theo quy định của pháp luật, Điều lệ này và các quy định nội bộ của Công ty. Công ty có trách nhiệm công bố thông tin về việc lập danh sách cổ đông có quyền tham dự họp Đại hội đồng cổ đông tối thiểu 20 ngày trước ngày đăng ký cuối cùng. Thủ tục ủy quyền và lập giấy ủy quyền cho các cổ đông được quy định tại Quy chế nội bộ về quản trị Công ty.

2. Hội đồng quản trị triệu tập Đại hội đồng cổ đông, hoặc cuộc họp Đại hội đồng cổ đông được triệu tập theo các trường hợp quy định tại điểm b, hoặc tại điểm c, Khoản 4 Điều 14 Điều lệ này.

3. Người triệu tập Đại hội đồng cổ đông phải thực hiện những nhiệm vụ sau đây:

a) Chuẩn bị danh sách cổ đông đủ điều kiện tham gia và biểu quyết tại Đại hội đồng cổ đông. Danh sách cổ đông có quyền dự họp Đại hội đồng cổ đông được lập không quá 10 ngày trước ngày gửi giấy mời họp Đại hội đồng cổ đông; Công ty phải công bố thông tin về việc lập danh sách cổ đông có quyền tham dự họp Đại hội đồng cổ đông tối thiểu 20 ngày trước ngày đăng ký cuối cùng;

b) Chuẩn bị chương trình, nội dung đại hội;

c) Chuẩn bị tài liệu cho Đại hội phù hợp với luật pháp và các quy định của Công ty;

d) Dự thảo nghị quyết Đại hội đồng cổ đông theo nội dung dự kiến của cuộc họp;

d) Xác định thời gian và địa điểm tổ chức đại hội;

e) Thông báo và gửi thông báo họp Đại hội đồng cổ đông cho tất cả các cổ đông có quyền dự họp;

g) Các công việc khác phục vụ Đại hội đồng cổ đông.

4. Thông báo họp Đại hội đồng cổ đông được gửi cho tất cả các cổ đông bằng phương thức bảo đảm, đồng thời công bố trên trang thông tin điện tử (website) của Công ty và Ủy ban chứng khoán nhà nước, Sở giao dịch chứng khoán. Người triệu tập họp Đại hội đồng cổ đông phải gửi thông báo mời họp đến tất cả các cổ đông trong danh sách cổ đông có quyền dự họp chậm nhất hai mươi một (21) ngày trước ngày họp Đại hội đồng cổ đông (tính từ ngày mà thông báo được gửi hoặc chuyển đi một cách hợp lệ, được trả cước phí hoặc được bỏ vào hòm thư). Chương trình họp Đại hội đồng cổ đông, các tài liệu liên quan đến các vấn đề sẽ được biểu quyết tại đại hội được gửi cho các cổ đông hoặc/và đăng trên trang thông tin điện tử của Công ty. Trong trường hợp tài liệu không được gửi kèm theo thông báo họp Đại hội đồng cổ đông, thông báo mời họp phải nêu rõ hướng dẫn đến toàn bộ tài liệu họp để các cổ đông có thể tiếp cận bao gồm:

a) Chương trình họp, các tài liệu sử dụng trong cuộc họp;

b) Danh sách và thông tin chi tiết của các ứng viên trong trường hợp bầu thành viên Hội đồng quản trị, Kiểm soát viên;

c) Phiếu biểu quyết;

d) Dự thảo nghị quyết đối với từng vấn đề trong chương trình họp;

5. Cổ đông hoặc nhóm cổ đông được đề cập tại Khoản 2 Điều 11 của Điều lệ này có quyền kiến nghị các vấn đề đưa vào chương trình họp Đại hội đồng cổ đông. Kiến nghị phải được làm bằng văn bản và phải được gửi cho Công ty ít nhất ba (03) ngày làm việc trước ngày khai mạc cuộc họp Đại hội đồng cổ đông. Kiến nghị phải bao gồm họ và tên cổ đông, địa chỉ thường trú, quốc tịch, số Thẻ căn cước công dân/Giấy chứng minh nhân dân/Hộ chiếu hoặc chứng thực cá nhân hợp pháp khác đối với cổ đông là cá nhân; tên, mã số doanh nghiệp hoặc số quyết định thành lập, địa chỉ trụ sở chính đối với cổ đông là tổ chức; số lượng và loại cổ phần cổ đông đó nắm giữ, và nội dung kiến nghị đưa vào chương trình họp.

6. Trường hợp người triệu tập họp Đại hội đồng cổ đông từ chối những kiến nghị liên quan đến Khoản 4 của Điều này, thì chậm nhất là hai (02) ngày làm việc trước ngày khai mạc cuộc họp Đại hội đồng cổ đông phải trả lời bằng văn bản và nêu rõ lý do. Người triệu tập họp Đại hội đồng cổ đông chỉ được từ chối kiến nghị nếu thuộc một trong các trường hợp sau:

a) Kiến nghị được gửi đến không đúng quy định tại Khoản 4 Điều này;

b) Vào thời điểm kiến nghị, cổ đông hoặc nhóm cổ đông không nắm giữ đủ từ 05% cổ phần phổ thông trở lên theo quy định tại Khoản 2 Điều 11 Điều lệ này;

c) Vấn đề kiến nghị không thuộc phạm vi, thẩm quyền quyết định của Đại hội đồng cổ đông.

d) Các trường hợp khác theo quy định của pháp luật và Điều lệ này.

7. Người triệu tập họp Đại hội đồng cổ đông phải chấp nhận và đưa kiến nghị quy định tại Khoản 4 Điều này vào dự kiến chương trình và nội dung cuộc họp, trừ trường hợp quy định ở Khoản 5 Điều này. Kiến nghị sẽ được chính thức bổ sung vào chương trình và nội dung cuộc họp nếu được Đại hội đồng cổ đông chấp thuận.

8. Hội đồng quản trị hoặc người có thẩm quyền triệu tập họp Đại hội đồng cổ đông theo các trường hợp quy định tại điểm b, hoặc tại điểm c Khoản 4 Điều 14 Điều lệ này phải chuẩn bị dự thảo nghị quyết từng vấn đề trong chương trình họp.

Điều 19. Các điều kiện tiến hành họp Đại hội đồng cổ đông

1. Cuộc họp Đại hội đồng cổ đông được tiến hành khi có số cổ đông dự họp đại diện trên 50% tổng số cổ phần có quyền biểu quyết.

2. Trường hợp đại hội đồng cổ đông lần thứ nhất không có đủ số lượng đại biểu cần thiết theo quy định tại Khoản 1 Điều này, thì trong vòng ba mươi (30) phút kể từ thời điểm ấn định khai mạc đại hội, người triệu tập họp hủy cuộc họp. Đại hội đồng cổ đông phải được triệu tập họp lần thứ hai trong vòng ba mươi (30) ngày kể từ ngày dự định tổ chức Đại hội đồng cổ đông lần thứ nhất. Đại hội đồng cổ đông triệu tập lại lần thứ hai chỉ được tiến hành khi có thành viên tham dự là các cổ đông và những đại diện được ủy quyền dự họp đại diện từ 33% tổng số cổ phần có quyền biểu quyết trở lên.

3. Trường hợp đại hội đồng cổ đông lần thứ hai không được tiến hành do không có đủ số đại biểu cần thiết theo quy định tại Khoản 2 Điều này thì trong vòng ba mươi (30) phút kể từ thời điểm ấn định khai mạc Đại hội đồng cổ đông lần thứ hai thì thông báo mời họp Đại hội đồng cổ đông lần thứ ba phải được gửi đi trong thời hạn hai mươi (20) ngày kể từ ngày dự định tiến hành đại hội đồng cổ đông lần thứ hai. Cuộc họp Đại hội đồng cổ đông lần thứ ba được tiến hành không phụ thuộc vào số lượng cổ đông hay đại diện ủy quyền tham dự và được coi là hợp lệ và có quyền quyết định tất cả các vấn đề mà Đại hội đồng cổ đông lần thứ nhất dự kiến phê chuẩn.

4. Chỉ có Đại hội đồng cổ đông có quyền thay đổi chương trình họp đã được gửi kèm theo thông báo mời họp theo quy định tại Khoản 3 Điều 18 Điều lệ này.

Điều 20. Thẻ thức tiến hành họp và biểu quyết tại Đại hội đồng cổ đông

1. Trước khi khai mạc cuộc họp, Công ty phải tiến hành thủ tục đăng ký cổ đông và phải thực hiện việc đăng ký cho đến khi các cổ đông có quyền dự họp có mặt đăng ký hết theo trình tự sau:

a) Khi tiến hành đăng ký cổ đông, Công ty cấp cho từng cổ đông hoặc đại diện theo ủy quyền có quyền biểu quyết một thẻ biểu quyết, trên đó ghi số đăng ký, họ và tên của cổ đông, họ và tên đại diện theo ủy quyền và số phiếu biểu quyết của cổ đông đó. Đại hội đồng cổ đông thảo luận và biểu quyết theo từng vấn đề trong nội dung chương trình. Việc biểu quyết được tiến hành bằng biểu quyết tán thành, không tán thành và không có ý kiến. Tại Đại hội, số thẻ tán thành nghị quyết được thu trước, số thẻ không tán thành nghị quyết được thu sau, cuối cùng đếm tổng số phiếu tán thành hoặc không tán thành để quyết định. Kết quả kiểm phiếu được Chủ tọa công bố ngay trước khi bế mạc cuộc họp. Đại hội bầu những người chịu trách nhiệm kiểm phiếu hoặc giám sát kiểm phiếu theo đề nghị của Chủ tọa. Số thành viên của ban kiểm phiếu do Đại hội đồng cổ đông quyết định căn cứ đề nghị của Chủ tọa cuộc họp;

b) Cổ đông, người đại diện theo ủy quyền của cổ đông là tổ chức hoặc người được ủy quyền đến sau khi cuộc họp đã khai mạc có quyền đăng ký ngay và sau đó có quyền tham gia và biểu quyết tại đại hội ngay sau khi đăng ký. Chủ tọa không có trách nhiệm dừng đại hội để cho cổ đông đến muộn đăng ký và hiệu lực của những nội dung đã được biểu quyết trước đó không thay đổi.

2. Việc bầu chủ tọa, thư ký và ban kiểm phiếu được quy định như sau:

a) Chủ tịch Hội đồng quản trị làm chủ tọa hoặc ủy quyền cho thành viên Hội đồng quản trị khác làm chủ tọa cuộc họp Đại hội đồng cổ đông do Hội đồng quản trị triệu tập. Trường hợp Chủ tịch vắng mặt hoặc tạm thời mất khả năng làm việc thì các thành viên Hội đồng quản trị còn lại bầu một người trong số họ làm chủ tọa cuộc họp theo nguyên tắc đa số. Trường hợp không bầu được người làm chủ tọa, Trường Ban kiểm soát điều hành để Đại hội đồng cổ đông bầu chủ tọa cuộc họp trong số những người dự họp và người có phiếu bầu cao nhất làm chủ tọa cuộc họp;

b) Trừ trường hợp quy định tại điểm a khoản này, người ký tên triệu tập họp Đại hội đồng cổ đông điều hành để Đại hội đồng cổ đông bầu chủ tọa cuộc họp và người có số phiếu bầu cao nhất làm chủ tọa cuộc họp;

c) Chủ tọa cử một hoặc một số người làm thư ký cuộc họp;

d) Đại hội đồng cổ đông bầu một hoặc một số người vào ban kiểm phiếu theo đề nghị của chủ tọa cuộc họp.

3. Chương trình và nội dung cuộc họp phải được Đại hội đồng cổ đông thông qua trong phiên khai mạc. Chương trình phải xác định rõ và chi tiết thời gian đối với từng vấn đề trong nội dung chương trình họp.

4. Chủ tọa đại hội có quyền thực hiện các biện pháp cần thiết và hợp lý để điều hành cuộc họp Đại hội đồng cổ đông một cách có trật tự, đúng theo chương trình đã được thông qua và phản ánh được mong muốn của đa số người dự họp.

a) Bố trí chỗ ngồi tại địa điểm họp Đại hội đồng cổ đông;

b) Bảo đảm an toàn cho mọi người có mặt tại các địa điểm họp;

c) Tạo điều kiện cho cổ đông tham dự (hoặc tiếp tục tham dự) đại hội. Người triệu tập họp Đại hội đồng cổ đông có toàn quyền thay đổi những biện pháp nêu trên và áp dụng tất cả các biện pháp cần thiết. Các biện pháp áp dụng có thể là cấp giấy vào cửa hoặc sử dụng những hình thức lựa chọn khác.

5. Đại hội đồng cổ đông thảo luận và biểu quyết theo từng vấn đề trong nội dung chương trình. Việc biểu quyết được tiến hành bằng biểu quyết tán thành, không tán thành và không có ý kiến. Kết quả kiểm phiếu được chủ tọa công bố ngay trước khi bế mạc cuộc họp.

6. Cổ đông hoặc người được ủy quyền dự họp đến sau khi cuộc họp đã khai mạc vẫn được đăng ký và có quyền tham gia biểu quyết ngay sau khi đăng ký; trong trường hợp này, hiệu lực của những nội dung đã được biểu quyết trước đó không thay đổi.

7. Người triệu tập họp hoặc chủ tọa cuộc họp Đại hội đồng cổ đông có quyền sau đây:

a) Yêu cầu tất cả người dự họp chịu sự kiểm tra hoặc các biện pháp an ninh hợp pháp, hợp lý khác;

b) Yêu cầu cơ quan có thẩm quyền duy trì trật tự cuộc họp; trục xuất những người không tuân thủ quyền điều hành của chủ tọa, cố ý gây rối trật tự, ngăn cản tiến triển bình thường của cuộc họp hoặc không tuân thủ các yêu cầu về kiểm tra an ninh ra khỏi cuộc họp Đại hội đồng cổ đông.

8. Chủ tọa có quyền hoãn cuộc họp Đại hội đồng cổ đông đã có đủ số người đăng ký dự họp tối đa không quá 03 ngày làm việc kể từ ngày cuộc họp dự định khai mạc và chỉ được hoãn cuộc họp hoặc thay đổi địa điểm họp trong trường hợp sau đây:

a) Địa điểm họp không có đủ chỗ ngồi thuận tiện cho tất cả người dự họp;

b) Phương tiện thông tin tại địa điểm họp không bảo đảm cho cổ đông dự họp tham gia, thảo luận và biểu quyết;

c) Có người dự họp cản trở, gây rối trật tự, có nguy cơ làm cho cuộc họp không được tiến hành một cách công bằng và hợp pháp.

9. Trường hợp chủ tọa hoãn hoặc tạm dừng họp Đại hội đồng cổ đông trái với quy định tại khoản 8 Điều này, Đại hội đồng cổ đông bầu một người khác trong số những người dự họp để thay thế chủ tọa điều hành cuộc họp cho đến lúc kết thúc; tất cả nghị quyết được thông qua tại cuộc họp đó đều có hiệu lực thi hành.

10. Trường hợp Công ty áp dụng công nghệ hiện đại để tổ chức Đại hội đồng cổ đông thông qua họp trực tuyến, Công ty có trách nhiệm đảm bảo để cổ đông tham dự, biểu quyết bằng hình thức bỏ phiếu điện tử hoặc hình thức điện tử khác theo quy định tại Điều 144 Luật Doanh nghiệp và khoản 3 Điều 273 Nghị định số 155/NĐ-CP ngày 31 tháng 12 năm 2020 của Chính phủ quy định chi tiết thi hành một số điều của Luật Chứng khoán.

Điều 21. Thông qua nghị quyết của Đại hội đồng cổ đông

1. Đại hội đồng cổ đông thông qua các nghị quyết thuộc thẩm quyền bằng hình thức biểu quyết tại cuộc họp hoặc lấy ý kiến bằng văn bản.

2. Nghị quyết của Đại hội đồng cổ đông đối với các vấn đề sau đây phải được thông qua bằng hình thức biểu quyết tại cuộc họp Đại hội đồng cổ đông:

- a) Sửa đổi, bổ sung nội dung của Điều lệ Công ty;
- b) Định hướng phát triển Công ty (kế hoạch phát triển ngắn hạn, dài hạn);
- c) Loại cổ phần và tổng số cổ phần của từng loại;
- d) Bầu, miễn nhiệm, bãi nhiệm thành viên HĐQT, Ban kiểm soát;
- đ) Quyết định đầu tư, bán tài sản của Công ty hoặc giao dịch mua do Công ty thực hiện có giá trị từ 35% trở lên tổng giá trị tài sản của Công ty được ghi trong báo cáo tài chính gần nhất đã được kiểm toán;
- e) Quyết định việc góp vốn, mua cổ phần của doanh nghiệp khác với tổng giá trị góp vốn, mua cổ phần từ 35% trở lên tổng giá trị tài sản của Công ty được ghi trong báo cáo tài chính gần nhất đã được kiểm toán;

g) Thông qua báo cáo tài chính hàng năm đã được kiểm toán;

h) Tổ chức lại, giải thể, phá sản Công ty;

3. Nghị quyết về các nội dung sau đây được thông qua khi có từ 65% tổng số phiếu bầu của các cổ đông có quyền biểu quyết có mặt trực tiếp hoặc thông qua đại diện được ủy quyền có mặt tại Đại hội đồng cổ đông:

- a) Loại cổ phần và tổng số cổ phần được chào bán của từng loại;
- b) Thay đổi ngành nghề và lĩnh vực kinh doanh;
- c) Thay đổi mô hình tổ chức quản lý và hoạt động của Công ty theo quy định tại Điều 137 Luật Doanh nghiệp;

d) Quyết định đầu tư, bán tài sản của Công ty hoặc giao dịch mua do Công ty hoặc chi nhánh thực hiện có giá trị từ 35% trở lên tổng giá trị tài sản của Công ty của Công ty được ghi trong báo cáo tài chính gần nhất đã được kiểm toán;

đ) Quyết định việc góp vốn, mua cổ phần của doanh nghiệp khác với tổng giá trị góp vốn, mua cổ phần từ 35% trở lên tổng giá trị tài sản của Công ty được ghi trong báo cáo tài chính gần nhất đã được kiểm toán;

e) Tổ chức lại, giải thể, phá sản Công ty;

g) Sửa đổi, bổ sung các nội dung của Điều lệ Công ty;

4. Nghị quyết về các nội dung khác thuộc thẩm quyền của Đại hội đồng cổ đông (trừ các nội dung quy định tại Khoản 3, Khoản 5, Khoản 7 Điều này) được thông qua khi có trên 50% tổng số phiếu bầu của các cổ đông có quyền biểu quyết có mặt trực tiếp hoặc thông qua đại diện được ủy quyền có mặt tại Đại hội đồng cổ đông.

5. Việc biểu quyết bầu thành viên Hội đồng quản trị và Ban kiểm soát được thực hiện theo phương thức bầu dồn phiếu được quy định tại Điều 42 Điều lệ này.

6. Nghị quyết, Quyết định của Đại hội đồng cổ đông phải được thông báo đến cổ đông có quyền dự họp Đại hội đồng cổ đông trong thời hạn mười lăm (15) ngày, kể từ ngày được thông qua, hoặc được đăng tải trên trang thông tin điện tử của Công ty.

7. Nghị quyết Đại hội đồng cổ đông về nội dung làm thay đổi bất lợi quyền và nghĩa vụ của cổ đông sở hữu cổ phần ưu đãi chỉ được thông qua nếu được số cổ đông ưu đãi cùng loại dự họp sở hữu từ 75% tổng số cổ phần ưu đãi loại đó trở lên tán thành hoặc được các cổ đông ưu đãi cùng loại sở hữu từ 75% tổng số cổ phần ưu đãi loại đó trở lên tán thành trong trường hợp thông qua nghị quyết dưới hình thức lấy ý kiến bằng văn bản.

8. Các nghị quyết Đại hội đồng cổ đông được thông qua bằng 100% tổng số cổ phần có quyền biểu quyết là hợp pháp và có hiệu lực ngay cả khi trình tự và thủ tục thông qua nghị quyết đó không được thực hiện đúng như quy định.

Điều 22. Thẩm quyền và thể thức lấy ý kiến cổ đông bằng văn bản để thông qua nghị quyết của Đại hội đồng cổ đông

1. Hội đồng quản trị có quyền lấy ý kiến cổ đông bằng văn bản để thông qua nghị quyết của Đại hội đồng cổ đông bất cứ lúc nào nếu xét thấy cần thiết vì lợi ích của Công ty (trừ các nội dung quy định tại Khoản 2, Điều 21 Điều lệ này phải được biểu quyết thông qua tại cuộc họp Đại hội đồng cổ đông). Trường hợp thông qua quyết định dưới hình thức lấy ý kiến bằng văn bản thì nghị quyết của Đại hội đồng cổ đông được thông qua nếu được số cổ đông sở hữu trên 50% tổng số phiếu biểu quyết của tất cả cổ đông có quyền biểu quyết tán thành.

2. Hội đồng quản trị phải chuẩn bị phiếu lấy ý kiến, dự thảo nghị quyết của Đại hội đồng cổ đông và các tài liệu giải trình dự thảo nghị quyết. Phiếu lấy ý kiến kèm theo dự thảo quyết định và tài liệu giải trình phải được gửi bằng phương thức bảo đảm đến được địa chỉ thường trú của từng cổ đông. Hội đồng quản trị phải đảm bảo gửi, công bố tài liệu cho các cổ đông trong một thời gian hợp lý để xem xét biểu quyết và phải gửi ít nhất mười lăm (15) ngày trước ngày hết hạn nhận phiếu lấy ý kiến. Yêu cầu và cách thức gửi phiếu lấy ý kiến và tài liệu kèm theo được thực hiện theo quy định tại Khoản 4, Điều 18 Điều lệ này.

3. Phiếu lấy ý kiến phải bao gồm các nội dung chủ yếu sau đây:

a) Tên, địa chỉ trụ sở chính, mã số và ngày cấp Giấy chứng nhận đăng ký doanh nghiệp, nơi đăng ký doanh nghiệp của Công ty;

b) Mục đích lấy ý kiến;

c) Họ, tên, địa chỉ liên lạc, quốc tịch, số giấy tờ pháp lý của cá nhân đối với cổ đông là cá nhân; tên, mã số doanh nghiệp hoặc số giấy tờ pháp lý của tổ chức, địa chỉ trụ sở chính đối với cổ đông là tổ chức hoặc họ, tên, địa chỉ liên lạc, quốc tịch, số giấy tờ pháp lý của cá nhân đối với đại diện của cổ đông là tổ chức; số lượng cổ phần của từng loại và số phiếu biểu quyết của cổ đông;

d) Vấn đề cần lấy ý kiến để thông qua quyết định;

đ) Phương án biểu quyết bao gồm tán thành, không tán thành và không có ý kiến đối với từng vấn đề lấy ý kiến;

e) Thời hạn phải gửi về Công ty phiếu lấy ý kiến đã được trả lời;

g) Họ, tên, chữ ký của Chủ tịch Hội đồng quản trị Công ty;

4. Cổ đông có thể gửi phiếu lấy ý kiến đã trả lời đến Công ty bằng hình thức gửi thư, fax hoặc thư điện tử theo quy định sau đây:

a) Trường hợp gửi thư: Phiếu lấy ý kiến gửi về Công ty phải được đựng trong phong bì dán kín và không ai được quyền mở trước khi kiểm phiếu.

b) Trường hợp gửi Fax hoặc thư điện tử: Phiếu lấy ý kiến gửi về Công ty qua Fax hoặc thư điện tử phải được giữ bí mật đến thời điểm kiểm phiếu.

c) Các phiếu lấy ý kiến gửi về Công ty sau thời hạn đã xác định tại nội dung phiếu lấy ý kiến hoặc đã bị mở trong trường hợp gửi thư và bị tiết lộ trong trường hợp gửi Fax, thư điện tử là không hợp lệ. Phiếu lấy ý kiến không được gửi về được coi là phiếu không tham gia biểu quyết;

5. Hội đồng quản trị tổ chức kiểm phiếu và lập biên bản kiểm phiếu dưới sự chứng kiến, giám sát của Ban kiểm soát hoặc của cổ đông không nắm giữ chức vụ quản lý Công ty. Biên bản kiểm phiếu phải bao gồm các nội dung chủ yếu sau đây:

a) Tên, địa chỉ trụ sở chính, mã số và ngày cấp Giấy chứng nhận đăng ký doanh nghiệp, nơi đăng ký doanh nghiệp;

b) Mục đích và các vấn đề cần lấy ý kiến để thông qua nghị quyết;

c) Số cổ đông với tổng số phiếu biểu quyết đã tham gia biểu quyết, trong đó phân biệt số phiếu biểu quyết hợp lệ và số phiếu biểu quyết không hợp lệ và phương thức gửi phiếu biểu quyết, kèm theo phụ lục danh sách cổ đông tham gia biểu quyết;

d) Tổng số phiếu tán thành, không tán thành và không có ý kiến đối với từng vấn đề;

đ) Vấn đề đã được thông qua và tỷ lệ biểu quyết thông qua tương ứng;

e) Họ, tên, chữ ký của Chủ tịch Hội đồng quản trị, người kiểm phiếu và người giám sát kiểm phiếu;

Các thành viên Hội đồng quản trị và người kiểm phiếu, giám sát kiểm phiếu phải liên đới chịu trách nhiệm về tính trung thực, chính xác của biên bản kiểm phiếu; liên đới chịu trách nhiệm về các thiệt hại phát sinh từ các quyết định được thông qua do kiểm phiếu không trung thực, không chính xác;

6. Biên bản kiểm phiếu và nghị quyết phải được gửi đến các cổ đông trong thời hạn 15 ngày, kể từ ngày kết thúc kiểm phiếu. Việc gửi biên bản kiểm phiếu và nghị quyết có thể thay thế bằng việc đăng tải trên trang thông tin điện tử của Công ty trong thời hạn 24 giờ, kể từ thời điểm kết thúc kiểm phiếu.

7. Phiếu lấy ý kiến đã được trả lời, biên bản kiểm phiếu, toàn văn nghị quyết đã được thông qua và tài liệu có liên quan gửi kèm theo phiếu lấy ý kiến đều phải được lưu giữ tại trụ sở chính của Công ty.

8. Nghị quyết, quyết định được thông qua theo hình thức lấy ý kiến cổ đông bằng văn bản nếu được số cổ đông sở hữu trên 50% tổng số phiếu biểu quyết của tất cả cổ đông có quyền biểu quyết tán thành và có giá trị như Nghị quyết, quyết định được thông qua tại cuộc họp Đại hội đồng cổ đông.

Điều 23. Nghị quyết, Biên bản họp Đại hội đồng cổ đông

1. Cuộc họp Đại hội đồng cổ đông phải được ghi biên bản và có thể ghi âm hoặc ghi và lưu giữ dưới hình thức điện tử khác. Biên bản phải lập bằng tiếng Việt, có thể lập thêm bằng tiếng nước ngoài và có các nội dung chủ yếu sau đây:

a) Tên, địa chỉ trụ sở chính, mã số doanh nghiệp;

b) Thời gian và địa điểm họp Đại hội đồng cổ đông;

c) Chương trình họp và nội dung cuộc họp;

d) Họ, tên chủ tọa và thư ký;

đ) Tóm tắt diễn biến cuộc họp và các ý kiến phát biểu tại cuộc họp Đại hội đồng cổ đông về từng vấn đề trong chương trình họp;

e) Số cổ đông và tổng số phiếu biểu quyết của các cổ đông dự họp, phụ lục danh sách đăng ký cổ đông, đại diện cổ đông dự họp với số cổ phần và số phiếu bầu tương ứng;

g) Tổng số phiếu biểu quyết đối với từng vấn đề biểu quyết, trong đó ghi rõ phương thức biểu quyết, tổng số phiếu hợp lệ, không hợp lệ, tán thành, không tán thành và không có ý kiến; tỷ lệ tương ứng trên tổng số phiếu biểu quyết của cổ đông dự họp;

h) Các vấn đề đã được thông qua và tỷ lệ phiếu biểu quyết thông qua tương ứng;

i) Họ, tên và chữ ký của chủ tọa và thư ký. Trường hợp chủ tọa, thư ký từ chối ký biên bản họp thì biên bản này có hiệu lực nếu được tất cả thành viên khác của Hội đồng quản trị tham dự họp ký và có đầy đủ nội dung theo quy định tại khoản này. Biên bản họp ghi rõ việc chủ tọa, thư ký từ chối ký biên bản họp.

2. Biên bản họp Đại hội đồng cổ đông phải được lập xong và thông qua trước khi kết thúc cuộc họp. Chủ tọa và thư ký cuộc họp hoặc người khác ký tên trong biên bản họp phải liên đới chịu trách nhiệm về tính trung thực, chính xác của nội dung biên bản.

3. Biên bản được lập bằng tiếng Việt và tiếng nước ngoài đều có hiệu lực pháp lý như nhau. Trường hợp có sự khác nhau về nội dung giữa biên bản bằng tiếng Việt và bằng tiếng nước ngoài thì nội dung trong biên bản bằng tiếng Việt được áp dụng.

4. Nghị quyết, Biên bản họp Đại hội đồng cổ đông, phụ lục danh sách cổ đông đăng ký dự họp kèm chữ ký của cổ đông, văn bản ủy quyền tham dự họp, tất cả các tài liệu đính kèm Biên bản (nếu có) và tài liệu có liên quan kèm theo thông báo mời họp phải được công bố thông tin theo quy định pháp luật về công bố thông tin trên thị trường chứng khoán và phải được lưu giữ tại trụ sở chính của Công ty

Điều 24. Yêu cầu hủy bỏ nghị quyết Đại hội đồng cổ đông

1. Trong thời hạn 90 ngày, kể từ ngày nhận được nghị quyết hoặc biên bản họp Đại hội đồng cổ đông hoặc biên bản kết quả kiểm phiếu lấy ý kiến cổ đông bằng văn bản, thành viên Hội đồng quản trị, Kiểm soát viên, Giám đốc Công ty, cổ đông hoặc nhóm cổ đông quy định tại Khoản 2, Điều 12 Điều lệ này có quyền yêu cầu Tòa án hoặc Trọng tài xem xét, hủy bỏ nghị quyết hoặc một phần của nghị quyết Đại hội đồng cổ đông trong các trường hợp sau đây:

a) Trình tự và thủ tục triệu tập họp Đại hội đồng cổ đông vi phạm nghiêm trọng quy định của Luật doanh nghiệp và Điều lệ Công ty, trừ trường hợp quy định tại Khoản 8, Điều 21 Điều lệ này.

b) Trình tự, thủ tục ra nghị quyết và nội dung nghị quyết vi phạm pháp luật hoặc Điều lệ Công ty.

2. Trường hợp nghị quyết của Đại hội đồng cổ đông bị hủy bỏ theo quyết định của Tòa án hoặc Trọng tài, người triệu tập cuộc họp đại hội đồng cổ đông bị hủy bỏ có thể xem xét tổ chức lại Đại hội đồng cổ đông trong vòng mười lăm (15) ngày theo trình tự, thủ tục quy định tại Luật doanh nghiệp và Điều lệ này.

CHƯƠNG VII HỘI ĐỒNG QUẢN TRỊ

Điều 25. Giới thiệu, đề cử thành viên Hội đồng quản trị

1. Trường hợp đã xác định được ứng cử viên Hội đồng quản trị, Công ty phải công bố thông tin liên quan đến các ứng cử viên **tối thiểu mười (10) ngày** trước ngày khai mạc họp Đại hội đồng cổ đông trên trang thông tin điện tử của Công ty để cổ đông có thể tìm hiểu về các ứng cử viên này trước khi bỏ phiếu. Ứng cử viên Hội đồng quản trị phải có cam kết bằng văn

bản về tính trung thực, chính xác của các thông tin cá nhân được công bố và phải cam kết thực hiện nhiệm vụ một cách trung thực, cẩn trọng và vì lợi ích cao nhất của Công ty nếu được bầu làm thành viên Hội đồng quản trị. Thông tin liên quan đến ứng cử viên Hội đồng quản trị được công bố bao gồm:

- a) Họ tên, ngày, tháng, năm sinh;
- b) Trình độ chuyên môn;
- c) Quá trình công tác;
- d) Các chức danh quản lý khác (bao gồm cả chức danh Hội đồng quản trị của công ty khác);
- đ) Lợi ích có liên quan tới Công ty và các bên có liên quan của Công ty;
- e) Các thông tin khác (nếu có) theo quy định tại Điều lệ công ty;
- g) Thông tin về các công ty mà ứng cử viên đang nắm giữ chức vụ thành viên Hội đồng quản trị, các chức danh quản lý khác và các lợi ích có liên quan tới công ty của ứng cử viên Hội đồng quản trị (nếu có).

2. Ứng cử, đề cử vào Hội đồng quản trị

Các cổ đông có quyền gộp số phiếu biểu quyết của từng người lại với nhau để đề cử các ứng cử viên Hội đồng quản trị. Cổ đông hoặc nhóm cổ đông nắm giữ từ 10% đến dưới 20% tổng số cổ phần có quyền biểu quyết được đề cử một (01) ứng cử viên; từ 20% đến dưới 50% được đề cử tối đa hai (02) ứng cử viên; từ 50% đến dưới 65% được đề cử tối đa ba (03) ứng cử viên; từ 65% trở lên được đề cử đủ số ứng cử viên.

3. Trường hợp số lượng ứng cử viên Hội đồng quản trị thông qua đề cử và ứng cử vẫn không đủ số lượng cần thiết theo quy định tại khoản 5 Điều 115 Luật Doanh nghiệp, Hội đồng quản trị đương nhiệm giới thiệu thêm ứng cử viên hoặc tổ chức đề cử theo quy định tại Điều lệ công ty, Quy chế nội bộ về quản trị công ty và Quy chế hoạt động của Hội đồng quản trị. Việc Hội đồng quản trị đương nhiệm giới thiệu thêm ứng cử viên phải được công bố rõ ràng trước khi Đại hội đồng cổ đông biểu quyết bầu thành viên Hội đồng quản trị theo quy định của pháp luật.

4. Thành viên Hội đồng quản trị phải đáp ứng các tiêu chuẩn và điều kiện theo quy định tại khoản 1, khoản 2 Điều 155 Luật Doanh nghiệp.

Điều 26. Số lượng, thành phần, nhiệm kỳ thành viên Hội đồng quản trị

1. Số lượng thành viên Hội đồng quản trị là 05 người do Đại hội đồng cổ đông bầu và bãi miễn.

2. Nhiệm kỳ của thành viên Hội đồng quản trị không quá năm (05) năm và có thể được bầu lại với số nhiệm kỳ không hạn chế. Một cá nhân chỉ được bầu làm thành viên độc lập Hội đồng quản trị của một Công ty không quá 02 nhiệm kỳ liên tục. Trường hợp tất cả thành viên Hội đồng quản trị cùng kết thúc nhiệm kỳ thì các thành viên đó tiếp tục là thành viên Hội đồng quản trị cho đến khi có thành viên mới được bầu thay thế và tiếp quản công việc. Thành viên Hội đồng quản trị không nhất thiết phải là người nắm giữ cổ phần của Công ty.

3. Hội đồng quản trị của nhiệm kỳ vừa kết thúc tiếp tục hoạt động cho đến khi Hội đồng quản trị mới được bầu và tiếp quản công việc.

4. Cơ cấu thành viên Hội đồng quản trị như sau:

a) Cơ cấu Hội đồng quản trị đảm bảo tối thiểu 1/3 tổng số thành viên Hội đồng quản trị là thành viên không điều hành.

b) Cơ cấu Hội đồng quản trị đảm bảo sự cân đối giữa các thành viên có kiến thức và kinh nghiệm về pháp luật, tài chính, lĩnh vực hoạt động kinh doanh của Công ty và có xét yếu tố về giới tính.

5. Một thành viên Hội đồng quản trị sẽ không còn tư cách thành viên Hội đồng quản trị trong các trường hợp sau:

- a) Không có đủ tiêu chuẩn và điều kiện theo quy định tại Điều 155 của Luật Doanh nghiệp;
- b) Gửi đơn bằng văn bản từ chức đến trụ sở chính của Công ty và được chấp nhận;
- c) Bị mất hoặc hạn chế năng lực hành vi dân sự;
- d) Vắng mặt, không tham dự các cuộc họp của Hội đồng quản trị liên tục trong vòng 6 tháng mà không có sự cho phép của Hội đồng quản trị và Hội đồng quản trị đã phán quyết rằng chức vụ của người này bị bỏ trống, trừ trường hợp bất khả kháng;
- đ) Bị bãi nhiệm, miễn nhiệm thành viên Hội đồng quản trị theo quyết định của Đại hội đồng cổ đông;
- e) Không còn là đại diện theo uỷ quyền của cổ đông là tổ chức theo quyết định của tổ chức đó;
- g) Là đại diện theo uỷ quyền của cổ đông là tổ chức, nhưng tổ chức đó không còn là cổ đông của Công ty nữa.
- i) Cung cấp thông tin cá nhân sai khi gửi cho Công ty với tư cách là ứng cử viên Hội đồng quản trị;
- k) Các trường hợp khác theo quy định của pháp luật.

6. Hội đồng quản trị có thể bỏ nhiệm thành viên HĐQT mới để thay thế chỗ trống bất ngờ phát sinh trong HĐQT và thành viên này phải được chấp thuận tại Đại hội đồng cổ đông ngay tiếp sau đó. Sau khi được Đại hội đồng cổ đông chấp thuận, việc bỏ nhiệm thành viên mới đó sẽ được coi là có hiệu lực vào ngày được HĐQT bỏ nhiệm. Nhiệm kỳ của thành viên HĐQT mới được tính từ ngày việc bỏ nhiệm có hiệu lực đến ngày kết thúc nhiệm kỳ của HĐQT. Trong trường hợp thành viên mới không được Đại hội đồng cổ đông chấp thuận, mọi quyết định của HĐQT cho đến trước thời điểm diễn ra Đại hội đồng cổ đông có sự tham gia biểu quyết của thành viên HĐQT thay thế vẫn được coi là có hiệu lực.

7. Việc bỏ nhiệm các thành viên Hội đồng quản trị phải được công bố thông tin theo các quy định của pháp luật về chứng khoán và thị trường chứng khoán.

Điều 27. Quyền hạn và nghĩa vụ của Hội đồng quản trị

1. Hoạt động kinh doanh và các công việc của Công ty phải chịu sự giám sát hoặc chỉ đạo thực hiện của HĐQT. Hội đồng quản trị là cơ quan quản lý công ty, có toàn quyền nhân danh công ty để quyết định, thực hiện quyền và nghĩa vụ của công ty, trừ các quyền và nghĩa vụ thuộc thẩm quyền của Đại hội đồng cổ đông.

2. Hội đồng quản trị có trách nhiệm giám sát, chỉ đạo Giám đốc và các cán bộ quản lý, cán bộ điều hành khác trong việc quản lý, điều hành công việc kinh doanh hàng ngày của Công ty.

3. Quyền và nghĩa vụ của HĐQT do luật pháp, Điều lệ, các quy chế nội bộ của Công ty và quyết định của Đại hội đồng cổ đông quy định. Cụ thể, HĐQT có những quyền hạn và nghĩa vụ sau:

a) Xác định các mục tiêu hoạt động trên cơ sở các mục tiêu chiến lược được Đại hội đồng cổ đông thông qua;

b) Quyết định chiến lược, kế hoạch phát triển trung hạn và kế hoạch kinh doanh hàng năm của Công ty.

c) Bầu, miễn nhiệm, bãi nhiệm Chủ tịch HĐQT; Bỏ nhiệm, miễn nhiệm, cách chức, ký kết hợp đồng, chấm dứt hợp đồng, khen thưởng, kỷ luật, cho nghỉ chế độ, quyết định mức lương, thù lao, thưởng và lợi ích khác đối với Giám đốc Công ty và các chức danh cán bộ quản lý, cán

bộ điều hành khác trên cơ sở Quy chế quản lý của Công ty và theo đề nghị của Giám đốc; Quyết định cử người đại diện thực hiện quyền sở hữu cổ phần hoặc phần vốn góp ở công ty khác cùng với mức thù lao và lợi ích khác của những người đó. Tuy nhiên, việc bãi nhiệm các chức danh cán bộ quản lý, cán bộ điều hành Công ty không được trái với các quyền theo hợp đồng của những người bị bãi nhiệm (nếu có).

d) Quyết định việc góp vốn, mua cổ phần của doanh nghiệp khác với tổng giá trị góp vốn, mua cổ phần dưới 35% tổng giá trị tài sản của Công ty được ghi trong báo cáo tài chính gần nhất đã được kiểm toán theo đề nghị của Giám đốc Công ty;

đ) Quyết định cơ cấu tổ chức, quy chế quản lý nội bộ của Công ty; quyết định thành lập công ty con, chi nhánh, văn phòng đại diện của Công ty.

Đề xuất việc tổ chức lại, giải thể hoặc yêu cầu phá sản Công ty, đề xuất Quy chế nội bộ về quản trị Công ty để trình Đại hội đồng cổ đông thông qua theo thẩm quyền. Quyết định tổ chức lại, giải thể, chuyển đổi Công ty, quyết định Quy chế nội bộ về quản trị Công ty sau khi được Đại hội đồng cổ đông chấp thuận thông qua.

e) Giải quyết các khiếu nại của Công ty đối với cán bộ quản lý, cán bộ điều hành cũng như quyết định lựa chọn đại diện của Công ty để giải quyết các vấn đề liên quan tới các thủ tục pháp lý chống lại cán bộ quản lý, cán bộ điều hành đó;

g) Đề xuất các loại cổ phiếu có thể phát hành và tổng số cổ phiếu phát hành theo từng loại; Quyết định chào bán cổ phần chào bán trong phạm vi số cổ phần được quyền chào bán của từng loại; quyết định huy động thêm vốn theo hình thức khác; Quyết định tiến độ huy động vốn điều lệ của Công ty; Quyết định mua lại cổ phần theo quy định tại Khoản 1 và Khoản 2 Điều 133 Luật doanh nghiệp.

h) Đề xuất việc phát hành trái phiếu, trái phiếu chuyển đổi thành cổ phiếu và các chứng quyền cho phép người sở hữu mua cổ phiếu theo mức giá định trước; Quyết định giá chào bán trái phiếu, cổ phiếu và các chứng khoán chuyển đổi trong trường hợp được Đại hội đồng cổ đông ủy quyền;

i) Đề xuất mức cổ tức hàng năm và xác định mức cổ tức tạm thời; tổ chức việc chi trả cổ tức; quyết định thời hạn và thủ tục trả cổ tức hoặc xử lý lỗ phát sinh trong quá trình kinh doanh;

k) Quyết định phương án đầu tư và dự án đầu tư trong thẩm quyền và giới hạn theo quy định của Điều lệ này và Luật doanh nghiệp;

l) Quyết định giải pháp phát triển thị trường, tiếp thị và công nghệ;

m) Chấp thuận các hợp đồng và giao dịch được ký giữa Công ty và những đối tượng quy định tại Khoản 1, Điều 167 Luật Doanh nghiệp có giá trị nhỏ hơn 35% tổng giá trị tài sản của Công ty được ghi trong báo cáo tài chính đã được kiểm toán gần nhất, trừ hợp đồng và giao dịch thuộc thẩm quyền của Đại hội đồng cổ đông. Người đại diện Công ty ký hợp đồng phải thông báo các thành viên HĐQT, BKS về các đối tượng có liên quan đối với hợp đồng, giao dịch đó, đồng thời kèm theo dự thảo hợp đồng hoặc nội dung chủ yếu của giao dịch. HĐQT quyết định việc chấp thuận hoặc giao dịch trong thời hạn 15 ngày, kể từ ngày nhận được thông báo, thành viên HĐQT có lợi ích liên quan không có quyền biểu quyết.

n) Thông qua hợp đồng mua, bán, vay, cho vay và hợp đồng khác có giá trị bằng hoặc lớn hơn 35% tổng giá trị tài sản được ghi trong báo cáo tài chính gần nhất của Công ty đã được kiểm toán. Quy định này không áp dụng đối với hợp đồng và giao dịch quy định tại Điểm 5, Khoản 2 Điều 15 Điều lệ này, Khoản 1 và Khoản 3 Điều 167 Luật doanh nghiệp.

o) Quyết định đầu tư, bán tài sản của Công ty có giá trị nhỏ hơn 35% tổng giá trị tài sản của Công ty được ghi trong báo cáo tài chính gần nhất đã được kiểm toán;

p) Quyết định hợp đồng, giao dịch vay, cho vay, bán tài sản có giá trị bằng hoặc nhỏ hơn 10% tổng giá trị tài sản của doanh nghiệp ghi trong báo cáo tài chính gần nhất giữa công ty và cổ đông sở hữu từ 51% tổng số cổ phần có quyền biểu quyết trở lên hoặc người có liên quan của cổ đông đó.

q) Duyệt chương trình, nội dung tài liệu phục vụ họp Đại hội đồng cổ đông, triệu tập họp Đại hội đồng cổ đông hoặc lấy ý kiến để Đại hội đồng cổ đông thông qua nghị quyết;

r) Trình báo cáo tài chính hàng năm đã được kiểm toán lên Đại hội đồng cổ đông;

s) Báo cáo Đại hội đồng cổ đông biết việc HĐQT bổ nhiệm Giám đốc.

t) Được cung cấp các thông tin, tài liệu về tình hình tài chính, hoạt động kinh doanh của Công ty và của các đơn vị trong Công ty (nếu có).

u) Các quyền và nghĩa vụ khác theo quy định.

4. Những vấn đề sau đây phải được Hội đồng quản trị phê chuẩn:

a) Thành lập các chi nhánh hoặc văn phòng đại diện của Công ty; thành lập các Công ty con của Công ty (nếu có);

b) Trong phạm vi quy định tại Khoản 2 Điều 153 của Luật doanh nghiệp và trừ trường hợp quy định tại Điểm d Khoản 2 Điều 138 và Khoản 1, Khoản 3 Điều 167 Luật doanh nghiệp phải do Đại hội đồng cổ đông phê chuẩn, Hội đồng quản trị tùy từng thời điểm quyết định việc thực hiện, sửa đổi và huỷ bỏ các hợp đồng của Công ty.

c) Việc chỉ định và bãi nhiệm những người được Công ty ủy nhiệm là đại diện thương mại và luật sư của Công ty;

d) Việc vay nợ và việc thực hiện các khoản thế chấp, bảo đảm, bảo lãnh và bồi thường của Công ty;

đ) Các khoản đầu tư không nằm trong kế hoạch kinh doanh và ngân sách hoặc vượt quá giá trị kế hoạch; hoặc các khoản đầu tư vượt quá 10% giá trị kế hoạch và ngân sách kinh doanh hàng năm;

e) Việc mua hoặc bán cổ phần, phần vốn góp của Công ty quy định tại điểm d, Khoản 3 Điều này tại những công ty khác;

g) Việc định giá các tài sản góp vào Công ty không phải bằng tiền liên quan đến việc phát hành cổ phiếu hoặc trái phiếu của Công ty, bao gồm vàng, quyền sử dụng đất, quyền sở hữu trí tuệ, công nghệ và bí quyết công nghệ;

h) Việc Công ty mua lại hoặc thu hồi không quá 10% cổ phần theo từng loại của Công ty, bao gồm cả mức giá mua hoặc thu hồi;

i) Các vấn đề kinh doanh hoặc giao dịch mà HĐQT quyết định cần phải có sự chấp thuận của các thành viên HĐQT trong phạm vi quyền hạn và trách nhiệm của mình;

k) Quyết định mức giá mua lại, thu hồi cổ phần hoặc giá bán cổ phần của Công ty.

5. Hội đồng quản trị phải báo cáo Đại hội đồng cổ đông kết quả hoạt động của Hội đồng quản trị theo quy định tại Điều 280 Nghị định số 155/2020/NĐ-CP ngày 31 tháng 12 năm 2020 của Chính phủ quy định chi tiết thi hành một số điều của Luật Chứng khoán.

6. HĐQT có thể ủy quyền cho viên chức cấp dưới và các cán bộ quản lý, cán bộ điều hành đại diện xử lý công việc thay mặt cho Công ty, trừ khi luật pháp có quy định khác.

7. HĐQT thông qua quyết định bằng biểu quyết tại cuộc họp, lấy ý kiến bằng văn bản hoặc hình thức khác được quy định tại quy chế hoạt động của HĐQT. Mỗi thành viên HĐQT có một phiếu biểu quyết.

8. Khi thực hiện chức năng và nhiệm vụ của mình, HĐQT tuân thủ đúng quy định của pháp luật, Điều lệ Công ty và quyết định của Đại hội đồng cổ đông. Trong trường hợp quyết định do HĐQT thông qua trái với quy định của pháp luật hoặc Điều lệ Công ty gây thiệt hại cho Công ty thì các thành viên chấp thuận thông qua quyết định đó phải cùng liên đới chịu trách nhiệm cá nhân về quyết định đó và phải đền bù thiệt hại cho Công ty; thành viên phản đối thông qua quyết định nói trên được miễn trừ trách nhiệm. Trường hợp này, cổ đông của công ty có quyền yêu cầu Tòa án đình chỉ thực hiện hoặc hủy bỏ nghị quyết, quyết định nói trên.

Điều 28. Thù lao, tiền lương và lợi ích khác của thành viên Hội đồng quản trị

1. Công ty có quyền trả thù lao, thưởng cho thành viên Hội đồng quản trị theo kết quả và hiệu quả kinh doanh

2. Thành viên Hội đồng quản trị được hưởng thù lao công việc và thưởng. Thù lao công việc được tính theo số ngày công cần thiết hoàn thành nhiệm vụ của thành viên Hội đồng quản trị và mức thù lao mỗi ngày. Hội đồng quản trị dự tính mức thù lao cho từng thành viên theo nguyên tắc nhất trí. Tổng mức thù lao và thưởng của Hội đồng quản trị do Đại hội đồng cổ đông quyết định tại cuộc họp thường niên.

3. Thù lao của từng thành viên Hội đồng quản trị được tính vào chi phí kinh doanh của Công ty theo quy định của pháp luật về thuế thu nhập doanh nghiệp, được thể hiện thành mục riêng trong báo cáo tài chính hằng năm của Công ty và phải báo cáo Đại hội đồng cổ đông tại cuộc họp thường niên.

4. Thành viên Hội đồng quản trị nắm giữ chức vụ điều hành hoặc thành viên Hội đồng quản trị làm việc tại các tiểu ban của Hội đồng quản trị hoặc thực hiện những công việc khác ngoài phạm vi nhiệm vụ thông thường của một thành viên Hội đồng quản trị, có thể được trả thêm thù lao dưới dạng một khoản tiền công trọn gói theo từng lần, lương, hoa hồng, phần trăm lợi nhuận hoặc dưới hình thức khác theo quyết định của Hội đồng quản trị.

5. Thành viên Hội đồng quản trị có quyền được thanh toán tất cả các chi phí đi lại, ăn, ở và các khoản chi phí hợp lý khác mà họ đã phải chi trả khi thực hiện trách nhiệm thành viên Hội đồng quản trị của mình, bao gồm cả các chi phí phát sinh trong việc tới tham dự các cuộc họp Đại hội đồng cổ đông, Hội đồng quản trị hoặc các tiểu ban của Hội đồng quản trị.

6. Thành viên Hội đồng quản trị có thể được Công ty mua bảo hiểm trách nhiệm sau khi có sự chấp thuận của Đại hội đồng cổ đông. Bảo hiểm này không bao gồm bảo hiểm cho những trách nhiệm của thành viên Hội đồng quản trị liên quan đến việc vi phạm pháp luật và Điều lệ Công ty

Điều 29. Chủ tịch Hội đồng quản trị

1. Chủ tịch Hội đồng quản trị do Hội đồng quản trị bầu, miễn nhiệm, bãi nhiệm trong số các thành viên Hội đồng quản trị.

2. Chủ tịch Hội đồng quản trị không được kiêm Giám đốc.

3. Chủ tịch Hội đồng quản trị có quyền và nghĩa vụ sau đây:

a) Lập chương trình, kế hoạch hoạt động của Hội đồng quản trị;
b) Chuẩn bị chương trình, nội dung, tài liệu phục vụ cuộc họp; triệu tập cuộc họp Hội đồng quản trị;

c) Tổ chức việc thông qua Nghị quyết, quyết định của Hội đồng quản trị

d) Giám sát quá trình tổ chức thực hiện các Nghị quyết, quyết định của Hội đồng quản trị;

đ) Chủ tọa cuộc họp Hội đồng quản trị, cuộc họp Đại hội đồng cổ đông;

e) Quyền và nghĩa vụ khác theo quy định của Luật Doanh nghiệp và Điều lệ này.

4. Trường hợp Chủ tịch Hội đồng Quản trị có đơn từ chức hoặc bị bãi miễn, Hội đồng Quản trị phải bầu người thay thế trong thời hạn 10 ngày kể từ ngày nhận đơn từ chức hoặc bị bãi miễn.

5. Trường hợp Chủ tịch Hội đồng Quản trị vắng mặt hoặc không thể thực hiện được nhiệm vụ của mình thì phải ủy quyền bằng văn bản cho một thành viên khác thực hiện quyền và nghĩa vụ của Chủ tịch Hội đồng Quản trị theo nguyên tắc quy định tại Điều lệ Công ty. Trường hợp không có người được ủy quyền hoặc Chủ tịch Hội đồng Quản trị chết, mất tích, bị tạm giam, đang chấp hành hình phạt tù, đang chấp hành biện pháp xử lý hành chính tại cơ sở cai nghiện bắt buộc, cơ sở giáo dục bắt buộc, trốn khỏi nơi cư trú, bị hạn chế hoặc mất năng lực hành vi dân sự, có khó khăn trong nhận thức, làm chủ hành vi, bị Tòa án cấm đảm nhiệm chức vụ, cấm hành nghề hoặc làm công việc nhất định thì các thành viên còn lại bầu một người trong số các thành viên giữ chức Chủ tịch Hội đồng Quản trị theo nguyên tắc đa số thành viên còn lại tán thành cho đến khi có quyết định mới của Hội đồng quản trị.

Điều 30. Các cuộc họp của Hội đồng quản trị

1. Cuộc họp bầu Chủ tịch HĐQT.

Chủ tịch Hội đồng quản trị được bầu trong cuộc họp đầu tiên của Hội đồng quản trị trong thời hạn 07 ngày làm việc kể từ ngày kết thúc bầu cử Hội đồng quản trị đó. Cuộc họp này do thành viên có số phiếu bầu cao nhất hoặc tỷ lệ phiếu bầu cao nhất triệu tập và chủ trì. Trường hợp có nhiều hơn một thành viên có số phiếu bầu hoặc tỷ lệ phiếu bầu cao nhất và ngang nhau thì các thành viên bầu theo nguyên tắc đa số để chọn 01 người trong số họ triệu tập họp Hội đồng quản trị.

2. Các cuộc họp định kỳ.

Hội đồng quản trị họp ít nhất mỗi quý một lần.

3. Các cuộc họp bất thường.

Chủ tịch HĐQT phải triệu tập họp Hội đồng quản trị bất thường khi thấy cần thiết vì lợi ích của Công ty, không được trì hoãn nếu không có lý do chính đáng, khi một trong số các đối tượng dưới đây đề nghị bằng văn bản trình bày mục đích cuộc họp và các vấn đề cần bàn:

- a) Có đề nghị của Ban kiểm soát hoặc thành viên độc lập Hội đồng quản trị;
- b) Có đề nghị của Giám đốc hoặc ít nhất 05 người điều hành khác;
- c) Có đề nghị của ít nhất 02 thành viên Hội đồng quản trị;
- d) Các trường hợp khác do Điều lệ công ty quy định.

Đề nghị phải được lập thành văn bản, trong đó nêu rõ mục đích, vấn đề cần thảo luận và quyết định thuộc thẩm quyền của Hội đồng quản trị.

4. Các cuộc họp Hội đồng quản trị nêu tại Khoản 3 Điều này phải được Chủ tịch Hội đồng quản trị tiến hành trong thời hạn 07 ngày sau khi có đề xuất họp. Trường hợp Chủ tịch Hội đồng quản trị không chấp nhận triệu tập họp theo đề nghị thì Chủ tịch phải chịu trách nhiệm về những thiệt hại xảy ra đối với Công ty; những người đề nghị tổ chức cuộc họp được đề cập đến ở Khoản 3 Điều này có thể tự mình triệu tập họp Hội đồng quản trị.

5. Trường hợp có yêu cầu của Công ty kiểm toán được chấp thuận theo quy định của pháp luật thực hiện kiểm toán báo cáo tài chính của Công ty, Chủ tịch Hội đồng quản trị phải triệu tập họp Hội đồng quản trị để bàn về báo cáo kiểm toán và tình hình Công ty.

6. Địa điểm họp.

Các cuộc họp HĐQT sẽ được tiến hành tại trụ sở chính của Công ty hoặc tại địa điểm khác ở Việt Nam theo quyết định của Chủ tịch Hội đồng quản trị và được sự nhất trí của HĐQT.

7. Thông báo và chương trình họp.

a) Thông báo họp Hội đồng quản trị phải được gửi trước cho các thành viên Hội đồng quản trị và Kiểm soát viên ít nhất năm (05) ngày làm việc trước ngày tổ chức họp, đồng thời có thể gửi Giám đốc Công ty không phải là thành viên HĐQT; các thành viên HĐQT có thể từ chối thông báo mời họp bằng văn bản và việc từ chối này có thể được thay đổi hoặc hủy bỏ bằng văn bản của thành viên Hội đồng quản trị đó. Thông báo họp HĐQT phải được làm bằng văn bản tiếng Việt và phải thông báo đầy đủ chương trình, thời gian, địa điểm họp, kèm theo những tài liệu cần thiết về những vấn đề sẽ được bàn bạc và biểu quyết tại cuộc họp HĐQT và các phiếu biểu quyết của thành viên HĐQT.

b) Thông báo mời họp được gửi bằng giấy mời, điện thoại, fax, thư điện tử hoặc phương tiện khác, nhưng phải bảo đảm đến được địa chỉ liên lạc của từng thành viên Hội đồng quản trị và Kiểm soát viên được đăng ký tại công ty.

8. Số thành viên tham dự tối thiểu.

a) Cuộc họp của Hội đồng quản trị theo giấy triệu tập lần thứ nhất được tiến hành khi có từ ba phần tư (3/4) tổng số thành viên trở lên dự họp hoặc thông qua người đại diện (người được uỷ quyền) nếu được đa số thành viên Hội đồng quản trị chấp thuận.

b) Trường hợp cuộc họp được triệu tập theo quy định tại điểm a Khoản 8 Điều này không đủ số thành viên dự họp theo quy định, thì cuộc họp phải được triệu tập lần thứ hai trong thời hạn bảy (07) ngày, kể từ ngày dự định họp lần thứ nhất. Trong trường hợp này, cuộc họp được tiến hành nếu có hơn một nửa (1/2) số thành viên Hội đồng quản trị dự họp;

c) Nếu không đủ số lượng thành viên như vậy thì cuộc họp HĐQT sẽ được tổ chức lại lần thứ ba vào ngày làm việc tiếp theo tại cùng một địa điểm và cùng thời gian, khi đó cuộc họp HĐQT luôn là hợp lệ mà không phụ thuộc vào số lượng thành viên tham dự.

9. Biểu quyết.

a) Trừ trường hợp quy định tại điểm b Khoản 9 Điều này, mỗi thành viên Hội đồng quản trị hoặc người được uỷ quyền trực tiếp có mặt với tư cách cá nhân tại cuộc họp Hội đồng quản trị sẽ có một (01) phiếu biểu quyết;

b) Thành viên Hội đồng quản trị không được biểu quyết về các hợp đồng, các giao dịch hoặc đề xuất mà thành viên đó hoặc người liên quan tới thành viên đó có lợi ích và lợi ích đó mâu thuẫn hoặc có thể mâu thuẫn với lợi ích của Công ty. Một thành viên Hội đồng sẽ không được tính vào số lượng đại biểu tối thiểu cần thiết có mặt để có thể tổ chức một cuộc họp Hội đồng quản trị về những quyết định mà thành viên đó không có quyền biểu quyết;

c) Theo quy định tại điểm d Khoản 9 Điều này, khi có vấn đề phát sinh trong một cuộc họp của Hội đồng quản trị liên quan đến mức độ lợi ích của thành viên Hội đồng quản trị hoặc liên quan đến quyền biểu quyết một thành viên mà những vấn đề đó không được giải quyết bằng sự tự nguyện từ bỏ quyền biểu quyết của thành viên Hội đồng quản trị đó, những vấn đề phát sinh đó sẽ được chuyển tới chủ tọa cuộc họp và phán quyết của chủ tọa liên quan đến tất cả các thành viên Hội đồng quản trị khác sẽ có giá trị là quyết định cuối cùng, trừ trường hợp tính chất hoặc phạm vi lợi ích của thành viên Hội đồng quản trị liên quan chưa được công bố đầy đủ;

d) Thành viên Hội đồng quản trị hưởng lợi từ một hợp đồng được quy định tại Điểm a, Điểm b Khoản 5 Điều 44 Điều lệ này sẽ được coi là có lợi ích đáng kể trong hợp đồng đó.

đ) Kiểm soát viên, Giám đốc Công ty không phải là thành viên Hội đồng quản trị có quyền dự cuộc họp Hội đồng quản trị, có quyền thảo luận nhưng không được biểu quyết.

10. Công khai lợi ích.

Thành viên Hội đồng quản trị trực tiếp hoặc gián tiếp được hưởng lợi từ một hợp đồng hoặc giao dịch đã được ký kết hoặc đang dự kiến ký kết với Công ty và biết là mình có lợi ích

trong đó, sẽ phải công khai lợi ích này trong cuộc họp đầu tiên của Hội đồng quản trị thảo luận, xem xét vấn đề ký kết hợp đồng hoặc giao dịch này. Trường hợp thành viên HĐQT không biết bản thân và người liên quan có lợi ích vào thời điểm họp đồng, giao dịch được ký với Công ty, thành viên HĐQT này phải công khai các lợi ích liên quan tại cuộc họp đầu tiên của Hội đồng quản trị được tổ chức sau khi thành viên này biết rằng mình có lợi ích hoặc sẽ có lợi ích trong giao dịch hoặc hợp đồng liên quan.

11. Biểu quyết đa số.

Quyết định của Hội đồng quản trị được thông qua nếu được đa số (trên 50%) thành viên dự họp tán thành. Trường hợp số phiếu tán thành và phản đối ngang nhau thì quyết định cuối cùng thuộc về phía có ý kiến của Chủ tịch Hội đồng quản trị.

12. Việc bỏ phiếu của người vắng mặt.

Thành viên không trực tiếp dự họp có quyền biểu quyết thông qua bỏ phiếu bằng văn bản, bỏ phiếu điện tử hoặc hình thức điện tử khác. Phiếu biểu quyết bằng văn bản phải đựng trong phong bì kín và phải được chuyển đến Chủ tịch Hội đồng quản trị chậm nhất một giờ trước giờ khai mạc. Phiếu biểu quyết chỉ được mở trước sự chứng kiến của tất cả những người dự họp.

13. Họp trực tuyến hoặc các hình thức khác.

Cuộc họp của HĐQT có thể tổ chức theo hình thức hội nghị trực tuyến giữa các thành viên của Hội đồng quản trị khi tất cả hoặc một số thành viên đang ở những địa điểm khác nhau với điều kiện là mỗi thành viên tham gia họp đều có thể:

a) Nghe từng thành viên Hội đồng khác cùng tham gia phát biểu trong cuộc họp;

b) Phát biểu với tất cả các thành viên tham dự khác một cách đồng thời. Việc thảo luận, trao đổi giữa các thành viên có thể thực hiện một cách trực tiếp qua điện thoại hoặc bằng phương tiện liên lạc thông tin khác (kể cả việc sử dụng phương tiện này diễn ra vào thời điểm thông qua Điều lệ hay sau này) hoặc là kết hợp tất cả những phương thức này. Theo Điều lệ này, thành viên Hội đồng quản trị tham gia cuộc họp như vậy được coi là "có mặt" tại cuộc họp đó. Địa điểm cuộc họp được tổ chức theo quy định này là địa điểm mà nhóm thành viên Hội đồng quản trị đồng nhất tập họp lại, hoặc nếu không có một nhóm như vậy, là địa điểm mà Chủ toạ cuộc họp hiện diện.

Các quyết định được thông qua trong một cuộc họp trực tuyến được tổ chức và tiến hành một cách hợp thức sẽ có hiệu lực ngay khi kết thúc cuộc họp nhưng phải được khẳng định bằng các chữ ký trong biên bản của tất cả thành viên Hội đồng quản trị tham dự cuộc họp này.

14. Nghị quyết bằng văn bản.

Nghị quyết theo hình thức lấy ý kiến bằng văn bản được thông qua trên cơ sở ý kiến tán thành của đa số thành viên HĐQT có quyền biểu quyết. Nghị quyết loại này có hiệu lực và giá trị như nghị quyết được các thành viên Hội đồng thông qua tại một cuộc họp được triệu tập và tổ chức theo thông lệ.

15. Biên bản cuộc họp HĐQT.

Chủ tịch HĐQT có trách nhiệm gửi biên bản họp Hội đồng quản trị cho các thành viên và những biên bản đó sẽ phải được xem như những bằng chứng xác thực về công việc đã được tiến hành trong các cuộc họp đó trừ khi có ý kiến phản đối về nội dung biên bản trong thời hạn mười (10) ngày kể từ ngày gửi đi. Biên bản họp HĐQT được lập bằng tiếng Việt và có thể lập bằng tiếng Anh, có các nội dung chủ yếu theo Điều 158 Luật doanh nghiệp và phải có chữ ký của tất cả các thành viên Hội đồng quản trị tham dự và người ghi biên bản. Cuộc họp HĐQT có thể ghi âm, ghi và lưu giữ dưới hình thức điện tử khác.

16. Những người được mời họp dự thính.

Người phụ trách quản trị (Thư ký) Công ty, Giám đốc điều hành, các Kiểm soát viên, những cán bộ điều hành khác (nếu không phải là thành viên Hội đồng quản trị) và các chuyên gia của một bên thứ ba có thể dự họp HĐQT theo lời mời của Hội đồng quản trị nhưng không được biểu quyết trừ khi bản thân họ có quyền được biểu quyết như thành viên Hội đồng quản trị.

Điều 31. Các tiểu ban của Hội đồng quản trị.

1. Hội đồng quản trị có thể thành lập các tiểu ban trực thuộc để phụ trách về chính sách phát triển, nhân sự, lương thưởng, kiểm soát nội bộ. Thành viên của tiểu ban có ít nhất ba (03) người, bao gồm thành viên của Hội đồng quản trị và thành viên bên ngoài theo quyết định của Hội đồng quản trị. Các thành viên Hội đồng quản trị độc lập/thành viên Hội đồng quản trị không điều hành chiếm đa số trong tiểu ban và một trong số các thành viên này được bổ nhiệm làm Trưởng tiểu ban theo quyết định của Hội đồng quản trị. Hoạt động của tiểu ban phải tuân thủ theo quy định của Hội đồng quản trị. Nghị quyết của tiểu ban chỉ có hiệu lực khi có đa số thành viên tham dự và biểu quyết thông qua tại cuộc họp của tiểu ban là thành viên Hội đồng quản trị.

2. Việc thực thi quyết định của Hội đồng quản trị, hoặc của tiểu ban trực thuộc Hội đồng quản trị, hoặc của người có tư cách thành viên tiểu ban Hội đồng quản trị phải phù hợp với các quy định pháp luật hiện hành và quy định tại Điều lệ Công ty.

Điều 32. Người phụ trách quản trị công ty

1. Hội đồng quản trị bổ nhiệm ít nhất một (01) người làm Người phụ trách quản trị Công ty để hỗ trợ hoạt động quản trị Công ty được tiến hành một cách có hiệu quả. Người phụ trách quản trị Công ty có thể kiêm nhiệm làm Thư ký Công ty theo quy định tại khoản 5 Điều 156 Luật Doanh nghiệp.

2. Người phụ trách quản trị Công ty phải đáp ứng các tiêu chuẩn sau:

- a) Có hiểu biết về pháp luật;
- b) Không được đồng thời làm việc cho Công ty kiểm toán độc lập đang thực hiện kiểm toán các báo cáo tài chính của Công ty;
- c) Am hiểu hoạt động kinh doanh và quản trị nội bộ của Công ty; Có khả năng tổng hợp, sử dụng thành thạo tin học, và các thiết bị văn phòng;
- d) Các tiêu chuẩn khác theo quy định của pháp luật, Điều lệ này và quyết định của Hội đồng quản trị.

3. Hội đồng quản trị có thể bãi nhiệm Người phụ trách quản trị Công ty khi cần nhưng không trái với các quy định pháp luật hiện hành về lao động.

4. Người phụ trách quản trị Công ty có các quyền và nghĩa vụ sau:

- a) Tư vấn Hội đồng quản trị trong việc tổ chức họp Đại hội đồng cổ đông theo quy định và các công việc liên quan giữa Công ty và cổ đông;
- b) Chuẩn bị các cuộc họp Hội đồng quản trị, Ban kiểm soát và Đại hội đồng cổ đông theo yêu cầu của Hội đồng quản trị hoặc Ban kiểm soát;
- c) Tư vấn về thủ tục của các cuộc họp;
- d) Tham dự các cuộc họp;
- đ) Tư vấn thủ tục lập các nghị quyết của Hội đồng quản trị phù hợp với quy định của pháp luật;
- e) Cung cấp các thông tin tài chính, bản sao biên bản họp Hội đồng quản trị và các thông tin khác cho thành viên của Hội đồng quản trị và Kiểm soát viên; thành viên Ban kiểm soát;
- g) Giám sát và báo cáo Hội đồng quản trị, Ban kiểm soát về hoạt động công bố thông tin của Công ty;

- h) Bảo mật thông tin theo các quy định của pháp luật và Điều lệ công ty;
- i) Được hưởng thù lao (phụ cấp) theo Quy chế quản lý nội bộ của Công ty và/hoặc theo quyết định của Hội đồng quản trị;
- k) Các quyền và nghĩa vụ khác theo quy định của pháp luật và Điều lệ này.

CHƯƠNG VIII

GIÁM ĐỐC CÔNG TY VÀ NGƯỜI ĐIỀU HÀNH KHÁC CỦA CÔNG TY

Điều 33. Tổ chức bộ máy quản lý

Công ty thiết lập và ban hành hệ thống quản lý đảm bảo bộ máy quản lý chịu trách nhiệm trước Hội đồng quản trị và chịu sự giám sát, chỉ đạo của Hội đồng quản trị trong công việc kinh doanh hàng ngày của Công ty. Công ty có Giám đốc, các Phó giám đốc, một Kế toán trưởng và các chức danh điều hành khác do Hội đồng quản trị bổ nhiệm, miễn nhiệm theo Quy chế quản lý của Công ty. Việc bổ nhiệm, miễn nhiệm các chức danh nêu trên phải được thực hiện bằng nghị quyết Hội đồng quản trị được thông qua một cách hợp thức. Giám đốc và các Phó giám đốc Công ty có thể đồng thời cùng là thành viên Hội đồng quản trị.

Điều 34. Người điều hành Công ty

1. Theo đề nghị của Giám đốc và được sự chấp thuận của Hội đồng quản trị, Công ty được quyền tuyển dụng, sử dụng cán bộ điều hành khác với số lượng và tiêu chuẩn phù hợp với cơ cấu và cơ chế quản lý công ty do Hội đồng quản trị quy định. Cán bộ điều hành Công ty phải có sự mẫn cán cần thiết để các hoạt động và tổ chức của Công ty đạt được các mục tiêu đề ra.

2. Mức lương, tiền thù lao, lợi ích và các chế độ chính sách khác đối với Giám đốc Công ty sẽ do Hội đồng quản trị quyết định.

3. Mức lương, tiền thù lao, lợi ích và các điều khoản khác trong hợp đồng lao động đối với cán bộ điều hành khác sẽ do Hội đồng quản trị quyết định trên cơ sở đề xuất của Giám đốc.

4. Tiền lương của Giám đốc và cán bộ điều hành khác của Công ty được tính vào chi phí kinh doanh của Công ty theo quy định của pháp luật về thuế thu nhập doanh nghiệp và phải được thể hiện thành mục riêng trong báo cáo tài chính hàng năm của Công ty, phải báo cáo Đại hội đồng cổ đông thường niên.

Điều 35. Bổ nhiệm, bãi miễn, nhiệm vụ và quyền hạn của Giám đốc

1. Bổ nhiệm:

Hội đồng quản trị bổ nhiệm một thành viên trong Hội đồng hoặc một người khác làm Giám đốc Công ty và sẽ ký hợp đồng quy định mức lương, thù lao, lợi ích và các điều khoản khác liên quan. Thông tin về tiền lương, thù lao, và lợi ích khác của Giám đốc Công ty phải được báo cáo tại Đại hội đồng cổ đông thường niên và được nêu trong báo cáo thường niên của Công ty.

2. Nhiệm kỳ:

Nhiệm kỳ của Giám đốc không quá năm (05) năm trừ khi Hội đồng quản trị có quy định khác và có thể được tái bổ nhiệm. Việc bổ nhiệm có thể hết hiệu lực căn cứ vào các quy định tại Hợp đồng lao động (nếu có).

3. Tiêu chuẩn:

a) Giám đốc Công ty phải có tiêu chuẩn theo Điều 162 Luật Doanh nghiệp và không được phép là những người bị pháp luật cấm giữ chức vụ này, tức là những người vị thành niên, người không đủ năng lực hành vi, người đã bị kết án tù, người đang thi hành hình phạt tù, nhân viên lực lượng vũ trang, các cán bộ công chức nhà nước và người đã bị phán quyết là đã làm cho Công ty mà họ từng lãnh đạo trước đây bị phá sản.

b) Các tiêu chuẩn khác theo quy định của pháp luật.

4. Quyền hạn và nhiệm vụ.

a) Thực hiện các nghị quyết, quyết định của Hội đồng quản trị và Đại hội đồng cổ đông; tổ chức thực hiện kế hoạch kinh doanh và kế hoạch đầu tư của Công ty đã được Hội đồng quản trị và Đại hội đồng cổ đông thông qua;

b) Quyết định tất cả các vấn đề liên quan đến công việc kinh doanh hàng ngày của công ty thuộc thẩm quyền của Giám đốc hoặc không thuộc thẩm quyền của Hội đồng quản trị, thay mặt Công ty ký kết các hợp đồng và giao dịch tài chính và thương mại theo thẩm quyền hoặc các hợp đồng, giao dịch đã được Hội đồng quản trị, Đại hội đồng cổ đông thông qua theo quy định của Điều lệ này, tổ chức và điều hành hoạt động sản xuất kinh doanh thường nhật của Công ty theo những thông lệ quản lý tốt nhất;

c) Đề nghị Hội đồng quản trị bổ nhiệm, miễn nhiệm, cách chức hoặc ký hợp đồng, chấm dứt hợp đồng, khen thưởng, kỷ luật, cho nghỉ chế độ, quyết định mức lương của Phó giám đốc, Kế toán trưởng Công ty, các cán bộ điều hành khác theo Quy chế quản lý của Công ty và cử, bãi miễn người đại diện quản lý phần vốn của Công ty đầu tư ở doanh nghiệp khác;

d) Quyết định bổ nhiệm, miễn nhiệm, cách chức, khen thưởng, kỷ luật, xếp lương, cho nghỉ chế độ đối với các chức danh cán bộ, nhân viên trong Công ty không thuộc diện phải trình Hội đồng quản trị phê chuẩn (đối với những chức danh cần phải được sự thông qua của Hội đồng quản trị thì chỉ được quyết định sau khi đã báo cáo và được Hội đồng quản trị thông qua);

đ) Tham khảo ý kiến của Hội đồng quản trị để quyết định số lượng người lao động của Công ty. Tuyển dụng lao động, ký kết hợp đồng lao động, bố trí sử dụng, quyết định lương và phụ cấp (nếu có), khen thưởng, kỷ luật, cho nghỉ chế độ hoặc cho thôi việc người lao động trong Công ty theo quy định của pháp luật về lao động và quy chế của Công ty;

e) Đề nghị Hội đồng quản trị quyết định thành lập, tổ chức lại, giải thể các công ty con, chi nhánh, văn phòng đại diện của Công ty; góp vốn mua cổ phần của doanh nghiệp khác; đề nghị phê duyệt các Quy chế quản lý nội bộ của Công ty. Đề nghị thông qua đề xuất việc tổ chức lại, chia tách, sáp nhập, hợp nhất, giải thể hoặc yêu cầu phá sản Công ty, đề xuất Quy chế nội bộ về quản trị Công ty báo cáo Hội đồng quản trị để trình Đại hội đồng cổ đông thông qua theo thẩm quyền.

g) Kiến nghị phương án trả cổ tức hoặc xử lý lỗ trong kinh doanh; đề xuất những biện pháp nâng cao hoạt động và quản lý của Công ty;

h) Xây dựng dự thảo chiến lược phát triển, kế hoạch phát triển ngắn hạn, trung hạn, kế hoạch kinh doanh hàng năm, các dự án đầu tư, các quy chế quản lý nội bộ của Công ty để trình Hội đồng quản trị;

i) Chuẩn bị các bản dự toán dài hạn, hàng năm và hàng quý của Công ty (sau đây gọi là bản dự toán) phục vụ hoạt động quản lý dài hạn, hàng năm và hàng quý của Công ty theo kế hoạch kinh doanh. Bản dự toán hàng năm (bao gồm cả bản cân đối kế toán, báo cáo kết quả hoạt động sản xuất kinh doanh và báo cáo lưu chuyển tiền tệ dự kiến) cho từng năm tài chính sẽ phải được trình để Hội đồng quản trị thông qua và phải bao gồm những thông tin quy định tại các quy chế của Công ty;

k) Chậm nhất vào ngày 31 tháng 10 hàng năm, Giám đốc điều hành phải trình Hội đồng quản trị phê chuẩn kế hoạch kinh doanh chi tiết cho năm tài chính tiếp theo trên cơ sở đáp ứng các yêu cầu kinh doanh và phù hợp với kế hoạch tài chính 5 năm;

l) Thực hiện tất cả các hoạt động khác theo quy định của Điều lệ này và các quy chế của Công ty, các nghị quyết của Hội đồng quản trị, hợp đồng lao động của Giám đốc điều hành và pháp luật;

m) Có quyền từ chối thực hiện những quyết định của Chủ tịch hay thành viên Hội đồng quản trị nếu thấy trái pháp luật, trái Điều lệ này hoặc trái với nghị quyết của Đại hội đồng cổ đông; đồng thời phải có trách nhiệm thông báo ngay bằng văn bản cho Ban kiểm soát;

n) Được quyết định các biện pháp vượt thẩm quyền của mình trong những trường hợp khẩn cấp như thiên tai, hỏa hoạn, sự cố bất khả kháng và chịu trách nhiệm về các quyết định này, đồng thời báo cáo ngay cho Hội đồng quản trị;

o) Thực hiện trách nhiệm của Người đại diện theo pháp luật của Công ty được quy định tại Điều 13 Luật Doanh nghiệp.

5. Báo cáo lên Hội đồng quản trị và các cổ đông.

Giám đốc Công ty chịu trách nhiệm trước Hội đồng quản trị và Đại hội đồng cổ đông về việc thực hiện nhiệm vụ và quyền hạn được giao và phải báo cáo cho những cơ quan này khi được yêu cầu.

6. Hội đồng quản trị có thể miễn nhiệm Giám đốc Công ty khi có đa số (trên 50%) thành viên Hội đồng quản trị dự họp có quyền biểu quyết tán thành và bổ nhiệm một Giám đốc Công ty mới thay thế. Giám đốc Công ty bị miễn nhiệm có quyền phản đối việc miễn nhiệm này tại Đại hội đồng cổ đông tiếp theo gần nhất.

7. Từ nhiệm hoặc mất tư cách.

a) Khi muốn từ nhiệm, Giám đốc Công ty phải có đơn gửi HĐQT. Trong thời hạn 30 ngày kể từ ngày nhận đơn, HĐQT phải xem xét và quyết định.

b) Giám đốc Công ty mất tư cách khi bị chết, mất trí, mất quyền công dân hoặc tự ý bỏ nhiệm sở 3 ngày trở lên. Trong trường hợp này, HĐQT phải tạm cử người thay thế không quá 30 ngày và tiến hành các thủ tục bổ nhiệm Giám đốc mới.

8. Ủy quyền, ủy nhiệm.

a) Giám đốc Công ty có thể ủy quyền hoặc ủy nhiệm cho các Phó giám đốc hoặc người khác thay mình giải quyết một số phần việc của Công ty và chịu trách nhiệm pháp lý về sự ủy quyền hoặc ủy nhiệm đó;

b) Người được ủy quyền, ủy nhiệm phải chịu trách nhiệm pháp lý trước Giám đốc Công ty và pháp luật về những công việc mình làm;

c) Sự ủy quyền, ủy nhiệm liên quan đến con dấu của Công ty phải được thực hiện bằng văn bản và có thời hạn;

CHƯƠNG IX BAN KIỂM SOÁT

Điều 36. Ứng cử, đề cử thành viên Ban kiểm soát (Kiểm soát viên)

1. Trường hợp đã xác định được trước ứng cử viên Ban kiểm soát, thông tin liên quan đến các ứng cử viên được đưa vào tài liệu họp Đại hội đồng cổ đông và công bố **tối thiểu mười (10) ngày** trước ngày khai mạc cuộc họp Đại hội đồng cổ đông trên trang thông tin điện tử của Công ty để cổ đông có thể tìm hiểu về các ứng cử viên này trước khi bỏ phiếu. Ứng cử viên Ban kiểm soát phải có cam kết bằng văn bản về tính trung thực, chính xác và hợp lý của các thông tin cá nhân được công bố và phải cam kết thực hiện nhiệm vụ một cách trung thực nếu được bầu làm Thành viên Ban kiểm soát (Kiểm soát viên). Thông tin liên quan đến ứng cử viên Ban kiểm soát được công bố bao gồm các nội dung tối thiểu sau đây:

a) Họ tên, ngày, tháng, năm sinh;

b) Trình độ học vấn;



c) Trình độ chuyên môn;

d) Quá trình công tác;

đ) Các công ty mà ứng cử viên đang nắm giữ chức vụ Kiểm soát viên và các chức danh quản lý, điều hành khác;

e) Báo cáo đánh giá về đóng góp của ứng cử viên cho Công ty, trong trường hợp ứng cử viên đó hiện đang là Kiểm soát viên của Công ty;

g) Các lợi ích có liên quan tới Công ty (nếu có);

h) Họ, tên của cổ đông hoặc nhóm cổ đông đề cử ứng cử viên đó (nếu có);

i) Các thông tin khác (nếu có).

2. Gợi thiệu, đề cử vào Ban kiểm soát.

Các cổ đông có quyền gộp số phiếu biểu quyết của từng người lại với nhau để đề cử các ứng viên Ban kiểm soát. Cổ đông hoặc nhóm cổ đông nắm giữ từ 10% đến dưới 20% tổng số cổ phần có quyền biểu quyết được đề cử một (01) ứng viên; từ 20% đến dưới 50% được đề cử tối đa hai (02) ứng viên; từ 50% trở lên được đề cử đủ ba (03) ứng viên.

3. Trường hợp số lượng các ứng cử viên Ban kiểm soát thông qua đề cử và ứng cử vẫn không đủ số lượng cần thiết, Ban kiểm soát đương nhiệm có thể đề cử thêm ứng cử viên hoặc tổ chức đề cử theo cơ chế được Công ty quy định tại quy chế nội bộ về quản trị Công ty. Thủ tục và cơ chế Ban kiểm soát đương nhiệm đề cử ứng cử viên Ban kiểm soát phải được công bố rõ ràng và phải được Đại hội đồng cổ đông thông qua trước khi tiến hành đề cử.

Điều 37. Số lượng, thành phần, nhiệm kỳ của thành viên Ban kiểm soát (Kiểm soát viên)

1. Số lượng thành viên Ban kiểm soát (Kiểm soát viên) của Công ty là 03 người do Đại hội đồng cổ đông bầu và bãi miễn. Nhiệm kỳ của thành viên Ban Kiểm soát không quá năm (05) năm và có thể được bầu lại với số nhiệm kỳ không hạn chế.

2. Kiểm soát viên phải đáp ứng các tiêu chuẩn và điều kiện theo quy định tại khoản 1 Điều 169 Luật Doanh nghiệp, Điều lệ Công ty và không thuộc các trường hợp sau:

a) Làm việc trong bộ phận kế toán, tài chính của Công ty.

b) Là thành viên hay nhân viên của công ty kiểm toán độc lập thực hiện kiểm toán các báo cáo tài chính của Công ty trong ba (03) năm liền trước đó.

3. Kiểm soát viên bị miễn nhiệm, bãi nhiệm trong các trường hợp sau:

a) Kiểm soát viên đó bị pháp luật cấm làm Kiểm soát viên hoặc không còn đủ tiêu chuẩn và điều kiện làm Kiểm soát viên theo quy định tại Điều 169 Luật Doanh nghiệp.

b) Kiểm soát viên đó có đơn từ chức được gửi đến trụ sở chính Công ty và được chấp thuận;

c) Kiểm soát viên đó bị rối loạn tâm thần và các Kiểm soát viên khác có những bằng chứng chuyên môn chứng tỏ người đó không còn năng lực hành vi dân sự;

d) Kiểm soát viên đó không thực hiện nghĩa vụ của mình, vắng mặt không tham dự các cuộc họp của Ban kiểm soát liên tục trong vòng sáu (06) tháng liên tục, và trong thời gian này Ban kiểm soát không cho phép Kiểm soát viên đó vắng mặt và đã phán quyết rằng chức vụ của người này bị bỏ trống, trừ trường hợp bất khả kháng;

e) Kiểm soát viên đó bị bãi nhiệm Kiểm soát viên theo quyết định của Đại hội đồng cổ đông do không hoàn thành nhiệm vụ, công việc được phân công hoặc vi phạm nhiều lần, vi phạm nghiêm trọng nghĩa vụ của Kiểm soát viên theo quy định của Luật doanh nghiệp và Điều lệ này;

g) Không còn là đại diện theo uỷ quyền của cổ đông là tổ chức theo quyết định của tổ chức đó;

h) Là đại diện theo uỷ quyền của cổ đông là tổ chức, nhưng tổ chức đó không còn là cổ đông của Công ty nữa.

i) Các trường hợp khác theo quy định của pháp luật và Điều lệ này.

4. Kiểm soát viên có thể được thay thế khi có chỗ trống bất ngờ phát sinh. Kiểm soát viên thay thế phải được chấp thuận tại Đại hội đồng cổ đông ngay tiếp sau đó. Sau khi được Đại hội đồng cổ đông chấp thuận, việc thay thế Kiểm soát viên mới đó sẽ được coi là có hiệu lực vào ngày được Ban kiểm soát thay thế. Nhiệm kỳ của Kiểm soát viên mới được tính từ ngày việc thay thế có hiệu lực đến ngày kết thúc nhiệm kỳ của Ban kiểm soát. Trong trường hợp Kiểm soát viên mới không được Đại hội đồng cổ đông chấp thuận, mọi quyết định của Ban kiểm soát cho đến trước thời điểm diễn ra Đại hội đồng cổ đông có sự tham gia biểu quyết của Kiểm soát viên thay thế vẫn được coi là có hiệu lực.

5. Trường hợp Ban kiểm soát vi phạm nghiêm trọng nghĩa vụ của mình có nguy cơ gây thiệt hại cho Công ty thì Hội đồng quản trị triệu tập Đại hội đồng cổ đông để xem xét và bãi nhiệm Ban kiểm soát đương nhiệm và bầu Ban kiểm soát mới thay thế.

6. Trong trường hợp vào thời điểm kết thúc nhiệm kỳ mà Ban kiểm soát nhiệm kỳ mới chưa được bầu thì Ban kiểm soát đã hết nhiệm kỳ vẫn tiếp tục thực hiện quyền và nhiệm vụ cho đến khi Ban kiểm soát nhiệm kỳ mới được bầu và nhận nhiệm vụ.

Điều 38. Trưởng ban kiểm soát

1. Các Kiểm soát viên phải bầu một Kiểm soát viên làm Trưởng ban kiểm soát; việc bầu, miễn nhiệm, bãi nhiệm theo nguyên tắc đa số. Ban kiểm soát phải có hơn một nửa số thành viên thường trú ở Việt Nam. Trưởng Ban kiểm soát phải có bằng tốt nghiệp đại học trở lên thuộc một trong các chuyên ngành kinh tế, tài chính, kế toán, kiểm toán, luật, quản trị kinh doanh hoặc chuyên ngành có liên quan đến hoạt động kinh doanh của công ty.

2. Trưởng ban kiểm soát có các quyền và trách nhiệm sau:

- a) Triệu tập và chủ trì cuộc họp Ban kiểm soát;
- b) Yêu cầu Hội đồng quản trị, Giám đốc và các cán bộ quản lý, điều hành khác cung cấp các thông tin liên quan để báo cáo Ban kiểm soát;
- c) Lập và ký báo cáo của Ban kiểm soát sau khi đã tham khảo ý kiến của Hội đồng quản trị để trình lên Đại hội đồng cổ đông;

Điều 39. Quyền và nghĩa vụ của Ban kiểm soát

1. Quyền và nghĩa vụ của Ban kiểm soát:

Ban kiểm soát có quyền hạn và nghĩa vụ theo quy định tại Điều 170 của Luật Doanh nghiệp và Điều lệ này, chủ yếu là những quyền hạn và nghĩa vụ sau đây:

a) Giám sát tình hình tài chính của Công ty, tính hợp pháp trong các hoạt động của thành viên Hội đồng quản trị, Giám đốc điều hành, và người quản lý khác, sự phối hợp hoạt động giữa Ban kiểm soát với Hội đồng quản trị, Giám đốc và cổ đông;

b) Chịu trách nhiệm trước Đại hội đồng cổ đông về hoạt động giám sát và thực hiện các nhiệm vụ được giao;

c) Kiểm tra tính hợp lý, hợp pháp, tính trung thực và mức độ cẩn trọng trong quản lý, điều hành hoạt động kinh doanh, trong tổ chức công tác kế toán, thống kê và lập báo cáo tài chính;

d) Thẩm định tính đầy đủ, hợp pháp và trung thực của báo cáo tình hình kinh doanh, báo cáo tài chính hằng năm và 06 tháng của Công ty, báo cáo đánh giá công tác quản lý của Hội đồng quản trị và trình báo cáo thẩm định tại cuộc họp Đại hội đồng cổ đông thường niên.

Rà soát hợp đồng, giao dịch với người có liên quan thuộc thẩm quyền phê duyệt của Hội đồng quản trị hoặc Đại hội đồng cổ đông và đưa ra khuyến nghị về hợp đồng, giao dịch cần có phê duyệt của Hội đồng quản trị hoặc Đại hội đồng cổ đông;

đ) Rà soát, kiểm tra và đánh giá hiệu lực và hiệu quả của hệ thống kiểm soát nội bộ, kiểm toán nội bộ, quản lý rủi ro và cảnh báo sớm của Công ty;

e) Xem xét sổ kế toán và các tài liệu khác của Công ty, các công việc quản lý, điều hành hoạt động của Công ty bất cứ khi nào nếu xét thấy cần thiết hoặc theo quyết định của Đại hội đồng cổ đông hoặc theo yêu cầu của cổ đông hoặc nhóm cổ đông quy định tại Khoản 2 Điều 12 của Điều lệ này;

g) Khi có yêu cầu của cổ đông hoặc nhóm cổ đông quy định tại Khoản 2 Điều 12 của Điều lệ này, Ban kiểm soát thực hiện kiểm tra trong thời hạn bảy (07) ngày làm việc, kể từ ngày nhận được yêu cầu. Trong thời hạn mười lăm (15) ngày, kể từ ngày kết thúc kiểm tra, Ban kiểm soát phải báo cáo giải trình về những vấn đề được yêu cầu kiểm tra đến Hội đồng quản trị và cổ đông hoặc nhóm cổ đông có yêu cầu. Việc kiểm tra của Ban kiểm soát quy định tại khoản này không được cản trở hoạt động bình thường của Hội đồng quản trị, không gây gián đoạn điều hành hoạt động kinh doanh của Công ty;

h) Kiến nghị Hội đồng quản trị hoặc Đại hội đồng cổ đông các biện pháp sửa đổi, bổ sung, cải tiến cơ cấu tổ chức quản lý, điều hành hoạt động kinh doanh của Công ty; Xây dựng Quy chế hoạt động của Ban kiểm soát và trình Đại hội đồng cổ đông thông qua;

i) Khi phát hiện có thành viên Hội đồng quản trị, Giám đốc điều hành và người điều hành khác vi phạm pháp luật và Điều lệ Công ty thì phải thông báo ngay bằng văn bản với Hội đồng quản trị trong vòng bốn mươi tám (48) giờ, yêu cầu người có hành vi vi phạm chấm dứt hành vi vi phạm và có giải pháp khắc phục hậu quả;

k) Đề xuất và kiến nghị Đại hội đồng cổ đông phê chuẩn việc lựa chọn công ty kiểm toán được chấp thuận theo quy định của pháp luật, mức phí kiểm toán và mọi vấn đề liên quan đến sự rút lui hay bãi nhiệm của Công ty kiểm toán được chấp thuận theo quy định của pháp luật. Thảo luận với kiểm toán viên độc lập về tính chất và phạm vi kiểm toán trước khi bắt đầu việc kiểm toán; thảo luận về những vấn đề khó khăn và tồn tại phát hiện từ các kết quả kiểm toán giữa kỳ hoặc cuối kỳ cũng như mọi vấn đề mà kiểm toán viên độc lập muốn bàn bạc;

l) Xem xét thư quản lý của kiểm toán viên độc lập và ý kiến phản hồi của Ban điều hành, quản lý Công ty; xem xét báo cáo của Công ty về các hệ thống kiểm soát nội bộ trước khi Hội đồng quản trị chấp thuận; xem xét những kết quả điều tra nội bộ và ý kiến phản hồi của Ban điều hành, quản lý Công ty;

m) Ban kiểm soát có quyền sử dụng tư vấn độc lập hoặc bộ phận kiểm toán nội bộ của Công ty để thực hiện các nhiệm vụ được giao;

n) Ban kiểm soát có thể tham khảo ý kiến của Hội đồng quản trị trước khi trình báo cáo, kết luận và kiến nghị lên Đại hội đồng cổ đông;

o) Tham dự các cuộc họp của Hội đồng quản trị theo giấy mời, phát biểu ý kiến nhưng không được tham gia biểu quyết;

p) Báo cáo tại Đại hội đồng cổ đông theo quy định tại Điều 290 Nghị định số 155/2020/NĐ-CP ngày 31/12/2020 của Chính phủ quy định chi tiết thi hành một số điều của Luật Chứng khoán;

q) Đảm bảo phối hợp hoạt động với Hội đồng quản trị, Giám đốc và cổ đông;

r) Thực hiện các quyền và nhiệm vụ khác theo quy định của Luật doanh nghiệp, Điều lệ này và quyết định của Đại hội đồng cổ đông.

2. Quyền được cung cấp thông tin của Ban kiểm soát:

a) Thông báo mời họp, phiếu lấy ý kiến thành viên Hội đồng quản trị và các tài liệu kèm theo phải được gửi đến các Kiểm soát viên cùng thời điểm và theo phương thức như đối với thành viên Hội đồng quản trị;

b) Thành viên của Hội đồng quản trị, Giám đốc Công ty và cán bộ điều hành khác phải cung cấp đầy đủ, chính xác và kịp thời thông tin, tài liệu về công tác quản lý, điều hành và hoạt động kinh doanh của Công ty theo yêu cầu của Kiểm soát viên hoặc Ban kiểm soát;

c) Người phụ trách quản trị (Thư ký) Công ty phải bảo đảm rằng toàn bộ bản sao chụp các thông tin tài chính, các thông tin khác cung cấp cho các thành viên Hội đồng quản trị và bản sao các biên bản, nghị quyết họp Hội đồng quản trị, họp Đại hội đồng cổ đông sẽ phải được cung cấp cho Kiểm soát viên vào cùng thời điểm và theo phương thức như đối với thành viên Hội đồng quản trị;

d) Báo cáo của Giám đốc trình Hội đồng quản trị hoặc tài liệu khác do Công ty phát hành phải được gửi đến Kiểm soát viên cùng thời điểm và theo phương thức như đối với thành viên Hội đồng quản trị;

đ) Kiểm soát viên có quyền tiếp cận các hồ sơ, tài liệu của Công ty lưu giữ tại trụ sở chính, chi nhánh và địa điểm khác; có quyền đến các địa điểm làm việc của người quản lý, điều hành và nhân viên của Công ty trong giờ làm việc;

e) Báo cáo và tài liệu do Hội đồng quản trị chuẩn bị liên quan đến kết quả kinh doanh, báo cáo tài chính, báo cáo đánh giá công tác quản lý điều hành Công ty phải được gửi đến Ban kiểm soát để thẩm định chậm nhất 30 ngày trước ngày khai mạc cuộc họp Đại hội đồng cổ đông thường niên.

3. Nghĩa vụ của Kiểm soát viên:

a) Tuân thủ đúng pháp luật, Điều lệ Công ty, quyết định của Đại hội đồng cổ đông và đạo đức nghề nghiệp trong thực hiện các quyền và nghĩa vụ được giao;

b) Thực hiện các quyền và nghĩa vụ được giao một cách trung thực, cẩn trọng, tốt nhất nhằm bảo đảm lợi ích hợp pháp tối đa của Công ty và cổ đông của Công ty;

c) Trung thành với lợi ích của Công ty và cổ đông Công ty; không được sử dụng thông tin, bí quyết, cơ hội kinh doanh của Công ty, lạm dụng địa vị, chức vụ và tài sản của Công ty để tư lợi hoặc phục vụ lợi ích của tổ chức, cá nhân khác;

d) Trường hợp vi phạm quy định tại các điểm a, b, c của Khoản này mà gây thiệt hại cho Công ty hoặc người khác thì các Kiểm soát viên phải chịu trách nhiệm cá nhân hoặc liên đới bồi thường thiệt hại đó;

Mọi thu nhập và lợi ích khác mà Kiểm soát viên trực tiếp hoặc gián tiếp có được do vi phạm phải hoàn trả cho Công ty.

đ) Trường hợp phát hiện có Kiểm soát viên vi phạm trong thực hiện quyền và nghĩa vụ được giao thì Hội đồng quản trị phải thông báo bằng văn bản đến Ban kiểm soát; yêu cầu người có hành vi vi phạm chấm dứt hành vi vi phạm và có giải pháp khắc phục hậu quả.

Điều 40. Cuộc họp của Ban kiểm soát

1. Sau khi đã tham khảo ý kiến của Hội đồng quản trị, Ban kiểm soát có thể ban hành các quy định về các cuộc họp của Ban kiểm soát và cách thức hoạt động của Ban kiểm soát. Ban kiểm soát phải họp tối thiểu hai (02) lần một năm và cuộc họp được tiến hành khi có từ hai phần ba (2/3) số thành viên trở lên dự họp. Biên bản họp Ban kiểm soát được lập chi tiết và rõ ràng. Người ghi biên bản và các Kiểm soát viên tham dự họp phải ký tên vào các biên bản cuộc họp. Các biên bản họp của Ban kiểm soát phải được lưu giữ nhằm xác định trách nhiệm của từng Kiểm soát viên.

2. Ban kiểm soát có quyền yêu cầu thành viên Hội đồng quản trị, Giám đốc và đại diện công ty kiểm toán được chấp thuận theo quy định của pháp luật tham dự và trả lời các vấn đề mà các Kiểm soát viên quan tâm.

Điều 41. Tiền lương, thù lao, thưởng và lợi ích khác của thành viên Ban kiểm soát:

Tiền lương, thù lao, thưởng và lợi ích khác của thành viên Ban kiểm soát được thực hiện theo quy định sau đây:

1. Thành viên Ban kiểm soát được trả tiền lương, thù lao, thưởng và lợi ích khác theo quyết định của Đại hội đồng cổ đông. Đại hội đồng cổ đông quyết định tổng mức tiền lương, thù lao, thưởng, lợi ích khác và ngân sách hoạt động hằng năm của Ban kiểm soát.

2. Thành viên Ban kiểm soát được thanh toán chi phí ăn, ở, đi lại, chi phí sử dụng dịch vụ tư vấn độc lập với mức hợp lý. Tổng mức thù lao và chi phí này không vượt quá tổng ngân sách hoạt động hằng năm của Ban kiểm soát đã được Đại hội đồng cổ đông chấp thuận, trừ trường hợp Đại hội đồng cổ đông có quyết định khác.

3. Tiền lương và chi phí hoạt động của Ban kiểm soát được tính vào chi phí kinh doanh của Công ty theo quy định của pháp luật về thuế thu nhập doanh nghiệp, quy định khác của pháp luật có liên quan và phải được lập thành mục riêng trong báo cáo tài chính hằng năm của Công ty.

CHƯƠNG X

BẦU HỘI ĐỒNG QUẢN TRỊ VÀ BAN KIỂM SOÁT

Điều 42. Bầu Hội đồng quản trị và Ban kiểm soát

1. Các cổ đông phổ thông tự nguyện tập hợp thành nhóm thoả mãn các điều kiện quy định để đề cử người vào HĐQT và Ban kiểm soát phải thông báo về việc họp nhóm cho các cổ đông dự họp biết chậm nhất ngay khi khai mạc cuộc họp Đại hội đồng cổ đông. Công ty sẽ thông báo cho các cổ đông dự họp về thông tin trên tại cuộc họp Đại hội đồng cổ đông.

2. Căn cứ số lượng thành viên HĐQT và Ban kiểm soát, cổ đông hoặc nhóm cổ đông quy định tại Khoản 3 Điều 12 Điều lệ này được quyền đề cử một hoặc một số người làm ứng cử viên HĐQT và Ban kiểm soát theo quy định tại các Khoản 2 Điều 25 và Khoản 2 Điều 36 tương ứng của Điều lệ này. Trường hợp số ứng cử viên được cổ đông hoặc nhóm cổ đông đề cử thấp hơn số ứng cử viên mà họ được quyền đề cử thì số ứng cử viên còn lại do HĐQT, Ban kiểm soát và các cổ đông khác đề cử.

3. Việc biểu quyết bầu thành viên HĐQT và Ban kiểm soát phải thực hiện theo phương thức bầu dồn phiếu, theo đó mỗi cổ đông có tổng số phiếu biểu quyết tương ứng với tổng số cổ phần sở hữu hoặc đại diện nhân với số thành viên được bầu của HĐQT hoặc Ban kiểm soát và cổ đông có quyền dồn hết hoặc một phần tổng số phiếu bầu của mình cho một hoặc một số ứng cử viên.

4. Những người trúng cử thành viên HĐQT hoặc Kiểm soát viên được xác định theo số phiếu bầu tính từ cao xuống thấp, bắt đầu từ ứng cử viên có số phiếu bầu cao nhất cho đến khi đủ số thành viên quy định tại Điều lệ Công ty. Trường hợp có từ 02 ứng cử viên trở lên đạt cùng số phiếu bầu như nhau cho thành viên cuối cùng của Hội đồng quản trị hoặc Ban kiểm soát thì sẽ tiến hành bầu lại trong số các ứng cử viên có số phiếu bầu ngang nhau hoặc lựa chọn theo tiêu chí quy định tại quy chế bầu cử.

5. Trường hợp bầu lần thứ nhất không đủ số lượng thành viên HĐQT và Ban kiểm soát theo quy định thì phải tiến hành bầu tiếp lần hai trong số những người đã được đề cử của lần thứ nhất còn lại. Trường hợp khi bầu lần thứ hai vẫn chưa đủ số lượng quy định thì Đại hội

đồng cổ đông quyết định có bầu tiếp hay không, nếu Đại hội đồng cổ đông không quyết định được thì chủ tọa Đại hội quyết định.

CHƯƠNG XI

TRÁCH NHIỆM CỦA THÀNH VIÊN HĐQT, KIỂM SOÁT VIÊN GIÁM ĐỐC CÔNG TY VÀ CÁN BỘ ĐIỀU HÀNH KHÁC

Điều 43. Trách nhiệm căn trọng của thành viên Hội đồng quản trị, Ban kiểm soát, Giám đốc Công ty và cán bộ điều hành

Thành viên Hội đồng quản trị, Kiểm soát viên, Giám đốc Công ty và cán bộ điều hành khác được uỷ thác có trách nhiệm thực hiện các nhiệm vụ của mình, kể cả những nhiệm vụ với tư cách thành viên các tiểu ban của Hội đồng quản trị, một cách trung thực và theo phương thức mà họ tin là vì lợi ích cao nhất của Công ty và với một mức độ căn trọng mà một người thận trọng thường có khi đảm nhiệm vị trí tương đương và trong hoàn cảnh tương tự.

Điều 44. Trách nhiệm trung thực và tránh các xung đột về quyền lợi

1. Thành viên Hội đồng quản trị, Kiểm soát viên, Giám đốc và người điều hành khác phải công khai các lợi ích có liên quan theo quy định tại Điều 164 Luật Doanh nghiệp và các quy định pháp luật khác.

2. Thành viên Hội đồng quản trị, Kiểm soát viên, Giám đốc Công ty và cán bộ điều hành khác không được phép sử dụng những cơ hội kinh doanh có thể mang lại lợi ích cho Công ty vì mục đích cá nhân; đồng thời không được sử dụng những thông tin có được nhờ chức vụ của mình để tư lợi cá nhân hay để phục vụ lợi ích của bất kỳ tổ chức hoặc cá nhân nào khác.

3. Thành viên Hội đồng quản trị, thành viên Ban kiểm soát, Giám đốc và người quản lý khác có nghĩa vụ thông báo bằng văn bản cho Hội đồng quản trị, Ban kiểm soát về các giao dịch giữa Công ty, công ty con, công ty khác do Công ty đại chúng nắm quyền kiểm soát trên 50% trở lên vốn điều lệ với chính đối tượng đó hoặc với những người có liên quan của đối tượng đó theo quy định của pháp luật. Đối với các giao dịch nêu trên do Đại hội đồng cổ đông hoặc Hội đồng quản trị chấp thuận, Công ty phải thực hiện công bố thông tin về các nghị quyết này theo quy định của pháp luật chứng khoán về công bố thông tin.

Thành viên Hội đồng quản trị không được biểu quyết đối với giao dịch mang lại lợi ích cho thành viên đó hoặc người có liên quan của thành viên đó theo quy định của Luật Doanh nghiệp và Điều lệ Công ty.

4. Trừ trường hợp Đại hội đồng cổ đông quyết định khác, Công ty không được phép cấp các khoản vay, bảo lãnh, hoặc tín dụng cho các thành viên Hội đồng quản trị, Kiểm soát viên, Giám đốc Công ty, cán bộ điều hành khác và những người có liên quan tới các thành viên nêu trên hoặc pháp nhân nào mà những người này có các lợi ích tài chính, trừ trường hợp công ty đại chúng và tổ chức có liên quan tới thành viên này là các công ty trong cùng Tập đoàn hoặc các Công ty hoạt động theo nhóm Công ty, bao gồm Công ty mẹ - Công ty con, Tập đoàn kinh tế và pháp luật chuyên ngành có quy định khác.

5. Hợp đồng hoặc giao dịch giữa Công ty với một hoặc nhiều thành viên Hội đồng quản trị, Kiểm soát viên, Giám đốc Công ty, cán bộ điều hành khác, hoặc các cá nhân, tổ chức liên quan đến họ hoặc công ty, đối tác, hiệp hội, hoặc tổ chức mà thành viên Hội đồng quản trị, Kiểm soát viên, Giám đốc Công ty, cán bộ điều hành khác hoặc những người liên quan đến họ là thành viên, hoặc có liên quan lợi ích tài chính, sẽ không bị vô hiệu hoá trong các trường hợp sau đây:

a) Đối với hợp đồng có giá trị từ dưới 20% tổng giá trị tài sản được ghi trong báo cáo tài chính gần nhất, những nội dung quan trọng của hợp đồng hoặc giao dịch cũng như các mối quan

hệ và lợi ích của thành viên Hội đồng quản trị, Ban kiểm soát, Giám đốc, cán bộ điều hành khác đã được báo cáo cho Hội đồng quản trị. Đồng thời, Hội đồng quản trị đã cho phép thực hiện hợp đồng hoặc giao dịch đó một cách trung thực bằng đa số phiếu tán thành của những thành viên Hội đồng không có lợi ích liên quan;

b) Đối với những hợp đồng có giá trị lớn hơn 20% của tổng giá trị tài sản được ghi trong báo cáo tài chính gần nhất, những nội dung quan trọng của hợp đồng hoặc giao dịch này cũng như mối quan hệ và lợi ích của thành viên Hội đồng quản trị, Kiểm soát viên, Giám đốc, cán bộ điều hành đã được công bố cho các cổ đông không có lợi ích liên quan có quyền biểu quyết về vấn đề đó, và những cổ đông đó đã bỏ phiếu tán thành hợp đồng hoặc giao dịch này;

c) Hợp đồng hoặc giao dịch đó được một tổ chức tư vấn độc lập cho là công bằng và hợp lý xét trên mọi phương diện liên quan đến các cổ đông của Công ty vào thời điểm giao dịch hoặc hợp đồng này được Hội đồng quản trị hoặc Đại hội đồng cổ đông thông qua hoặc phê chuẩn.

Thành viên Hội đồng quản trị, Kiểm soát viên, Giám đốc Công ty, cán bộ điều hành khác, các cá nhân và tổ chức có liên quan với các thành viên nêu trên không được sử dụng các thông tin chưa được phép công bố của Công ty hoặc tiết lộ cho người khác để thực hiện các giao dịch có liên quan.

Điều 45. Trách nhiệm về thiệt hại và bồi thường

1. Trách nhiệm về thiệt hại.

Thành viên Hội đồng quản trị, Kiểm soát viên, Giám đốc Công ty và cán bộ điều hành khác vi phạm nghĩa vụ, trách nhiệm trung thực và cẩn trọng, không hoàn thành nghĩa vụ của mình với sự mẫn cán và năng lực chuyên môn sẽ phải chịu trách nhiệm về những thiệt hại do hành vi vi phạm của mình gây ra.

2. Bồi thường.

Công ty sẽ bồi thường cho những người đã, đang và có nguy cơ trở thành một bên liên quan trong các vụ khiếu nại, kiện, khởi tố (bao gồm các vụ việc dân sự, hành chính và không phải là các vụ kiện do Công ty là người khởi kiện) nếu người đó đã hoặc đang là thành viên Hội đồng quản trị, cán bộ điều hành, nhân viên hoặc là đại diện được Công ty uỷ quyền hoặc người đó đã hoặc đang làm theo yêu cầu của Công ty với tư cách thành viên Hội đồng quản trị, cán bộ điều hành, nhân viên hoặc đại diện theo uỷ quyền của Công ty với điều kiện người đó đã hành động trung thực, cẩn trọng, mẫn cán vì lợi ích hoặc không mâu thuẫn với lợi ích của Công ty, trên cơ sở tuân thủ luật pháp và không có bằng chứng xác nhận rằng người đó đã vi phạm những trách nhiệm của mình.

Khi thực hiện chức năng, nhiệm vụ hoặc thực thi các công việc theo ủy quyền của Công ty, thành viên Hội đồng quản trị, Kiểm soát viên, cán bộ điều hành khác, nhân viên hoặc là đại diện theo ủy quyền của Công ty được Công ty bồi thường khi trở thành một bên liên quan trong các vụ khiếu nại, kiện, khởi tố (trừ các vụ kiện do Công ty là người khởi kiện) trong các trường hợp sau:

a) Đã hành động trung thực, cẩn trọng, mẫn cán vì lợi ích và không mâu thuẫn với lợi ích của Công ty;

b) Tuân thủ luật pháp và không có bằng chứng xác nhận đã không thực hiện trách nhiệm của mình.

3. Chi phí bồi thường bao gồm các chi phí phát sinh (kể cả phí thuê luật sư), chi phí phán quyết, các khoản tiền phạt, các khoản phải thanh toán phát sinh trong thực tế hoặc được coi là mức hợp lý khi giải quyết những vụ việc này trong khuôn khổ luật pháp cho phép. Công ty có thể mua bảo hiểm cho những người đó để tránh những trách nhiệm bồi thường nêu trên.

CHƯƠNG XII

QUYỀN ĐIỀU TRA SỔ SÁCH VÀ HỒ SƠ CÔNG TY

Điều 46. Quyền tra cứu sổ sách và hồ sơ

1. Cổ đông phổ thông có quyền tra cứu sổ sách và hồ sơ, cụ thể như sau:

a) Cổ đông phổ thông có quyền xem xét, tra cứu và trích lục thông tin về tên và địa chỉ liên lạc trong danh sách cổ đông có quyền biểu quyết; yêu cầu sửa đổi thông tin không chính xác của mình; xem xét, tra cứu, trích lục hoặc sao chụp Điều lệ công ty, biên bản họp Đại hội đồng cổ đông và nghị quyết Đại hội đồng cổ đông;

b) Cổ đông hoặc nhóm cổ đông sở hữu từ 05% tổng số cổ phần phổ thông trở lên có quyền xem xét, tra cứu, trích lục sổ biên bản và nghị quyết, quyết định của Hội đồng quản trị, báo cáo tài chính giữa năm và hằng năm, báo cáo của Ban kiểm soát, hợp đồng, giao dịch phải thông qua Hội đồng quản trị và tài liệu khác, trừ tài liệu liên quan đến bí mật thương mại, bí mật kinh doanh của Công ty.

2. Trường hợp đại diện được ủy quyền của cổ đông và nhóm cổ đông yêu cầu tra cứu sổ sách và hồ sơ thì phải kèm theo giấy ủy quyền của cổ đông và nhóm cổ đông mà người đó đại diện hoặc bản sao công chứng của giấy ủy quyền này.

3. Thành viên Hội đồng quản trị, thành viên Ban kiểm soát, Giám đốc và người điều hành khác có quyền tra cứu sổ đăng ký cổ đông của Công ty, danh sách cổ đông, sổ sách và hồ sơ khác của Công ty vì những mục đích liên quan tới chức vụ của mình với điều kiện các thông tin này phải được bảo mật.

4. Công ty phải lưu giữ Điều lệ này và những bản sửa đổi bổ sung Điều lệ, Giấy chứng nhận đăng ký doanh nghiệp, các quy chế, các tài liệu chứng minh quyền sở hữu tài sản, nghị quyết Đại hội đồng cổ đông và Hội đồng quản trị, biên bản họp Đại hội đồng cổ đông và Hội đồng quản trị, các báo cáo của Hội đồng quản trị, các báo cáo của Ban kiểm soát, báo cáo tài chính năm, sổ sách kế toán và các tài liệu khác theo quy định của pháp luật tại trụ sở chính hoặc một nơi khác với điều kiện là các cổ đông và Cơ quan đăng ký kinh doanh được thông báo về địa điểm lưu trữ các tài liệu này.

5. Điều lệ công ty phải được công bố trên trang thông tin điện tử của Công ty.

CHƯƠNG XIII

NGƯỜI LAO ĐỘNG, CÔNG ĐOÀN VÀ CÁC TỔ CHỨC CHÍNH TRỊ - XÃ HỘI TRONG CÔNG TY

Điều 47. Người lao động, công đoàn và tổ chức chính trị - xã hội

1. Giám đốc Công ty phải lập kế hoạch để Hội đồng quản trị thông qua về các vấn đề liên quan đến việc tuyển dụng, cho người lao động nghỉ việc, tiền lương, bảo hiểm xã hội, phúc lợi, khen thưởng và kỷ luật đối với người lao động và cán bộ điều hành Công ty, các vấn đề khác theo quy định của pháp luật.

2. Tổ chức Đảng Cộng sản Việt Nam trong Công ty hoạt động theo Hiến pháp và pháp luật của nước Cộng hòa Xã hội Chủ nghĩa Việt Nam và Điều lệ Đảng Cộng sản Việt Nam.

3. Tổ chức công đoàn, các tổ chức chính trị - xã hội khác trong Công ty hoạt động theo Hiến pháp và pháp luật của nước Cộng hòa Xã hội Chủ nghĩa Việt Nam và điều lệ của các tổ chức đó.

4. Công ty có nghĩa vụ tôn trọng và không được cản trở, gây khó khăn trong việc thành lập tổ chức chính trị, tổ chức chính trị - xã hội tại Công ty; không được cản trở, gây khó khăn cho người lao động tham gia hoạt động trong các tổ chức này; tạo điều kiện cho các tổ chức trên hoạt động đúng chức năng, nhiệm vụ và điều lệ của mình.

CHƯƠNG XIV PHÂN PHỐI LỢI NHUẬN

Điều 48. Phân phối lợi nhuận

1. Lợi nhuận trước thuế của Công ty sau khi bù đắp lỗ năm trước (nếu có) theo quy định của Luật thuế thu nhập doanh nghiệp, trích quỹ Phát triển khoa học và công nghệ (nếu có) theo quy định, nộp thuế thu nhập doanh nghiệp và hoàn thành các nghĩa vụ tài chính khác theo quy định của pháp luật phần còn lại được sử dụng như sau:

a) Chia cổ tức;

b) Trích lập các quỹ theo quy định hiện hành của pháp luật.

2. Mức cổ tức, hình thức chi trả cổ tức hàng năm từ lợi nhuận được giữ lại của Công ty và tỷ lệ trích lập các quỹ do Đại hội đồng cổ đông quyết định theo đề nghị của Hội đồng quản trị.

Điều 49. Cổ tức

1. Theo quyết định của Đại hội đồng cổ đông và theo quy định của pháp luật, cổ tức sẽ được công bố và chi trả từ lợi nhuận giữ lại của Công ty nhưng không được vượt quá mức Hội đồng quản trị đề nghị và được Đại hội đồng cổ đông thông qua.

2. Hội đồng quản trị có thể quyết định thanh toán tạm ứng cổ tức giữa kỳ nếu xét thấy việc chi trả này phù hợp với khả năng sinh lời của Công ty.

3. Công ty không thanh toán lãi cho khoản tiền trả cổ tức hay khoản tiền chi trả liên quan tới một loại cổ phiếu.

4. Hội đồng quản trị có thể đề nghị Đại hội đồng cổ đông thông qua việc thanh toán toàn bộ hoặc từng phần cổ tức bằng cổ phần và Hội đồng quản trị là cơ quan thực thi nghị quyết này. Công ty có thể chi trả cổ tức bằng cổ phần, trình tự và thủ tục thực hiện chi trả cổ tức bằng cổ phần thực hiện theo quy định tại Luật doanh nghiệp và các văn bản pháp luật liên quan.

5. Trường hợp cổ tức hay những khoản tiền khác liên quan tới một loại cổ phiếu được chi trả bằng tiền mặt, Công ty sẽ phải chi trả bằng tiền đồng Việt Nam hoặc thông qua các ngân hàng trên cơ sở các thông tin chi tiết về ngân hàng do cổ đông cung cấp. Trường hợp Công ty đã chuyển khoản theo đúng các thông tin chi tiết về ngân hàng do cổ đông cung cấp mà cổ đông đó không nhận được tiền, Công ty không phải chịu trách nhiệm về khoản tiền Công ty chuyển cho cổ đông thụ hưởng. Việc thanh toán cổ tức đối với các cổ phiếu niêm yết/đăng ký giao dịch tại Sở giao dịch chứng khoán có thể được tiến hành thông qua Công ty chứng khoán hoặc Trung tâm lưu ký chứng khoán Việt Nam.

6. Căn cứ Luật doanh nghiệp, Luật chứng khoán, Hội đồng quản trị thông qua nghị quyết xác định một ngày cụ thể để chốt danh sách cổ đông. Căn cứ theo ngày đó, những người đăng ký với tư cách cổ đông hoặc người sở hữu các chứng khoán khác được quyền nhận cổ tức, lãi suất, phân phối lợi nhuận, nhận cổ phiếu, nhận thông báo hoặc tài liệu khác.

7. Các vấn đề khác liên quan đến phân phối lợi nhuận thực hiện theo quy định của pháp luật.

CHƯƠNG XV

TÀI KHOẢN NGÂN HÀNG, NĂM TÀI CHÍNH VÀ CHẾ ĐỘ KẾ TOÁN

Điều 50. Tài khoản ngân hàng

1. Công ty sẽ mở tài khoản tại các ngân hàng Việt Nam hoặc tại các ngân hàng nước ngoài được phép hoạt động tại Việt Nam.

2. Theo sự chấp thuận trước của cơ quan có thẩm quyền, trong trường hợp cần thiết, Công ty có thể mở tài khoản ngân hàng ở nước ngoài theo các quy định của pháp luật.

3. Công ty sẽ tiến hành tất cả các khoản thanh toán và giao dịch kế toán thông qua các tài khoản tiền Việt Nam hoặc ngoại tệ tại các ngân hàng mà Công ty mở tài khoản.

Điều 51. Năm tài chính

Năm tài chính của Công ty bắt đầu từ ngày đầu tiên của tháng Một hàng năm và kết thúc vào ngày thứ 31 của tháng Mười Hai cùng năm. Năm tài chính đầu tiên bắt đầu từ ngày cấp giấy chứng nhận đăng ký doanh nghiệp và kết thúc vào ngày thứ 31 của tháng Mười Hai của năm đó, nếu lớn hơn 90 ngày; trường hợp nhỏ hơn 90 ngày thì được cộng vào năm tài chính tiếp theo.

Điều 52. Chế độ kế toán

1. Chế độ kế toán Công ty sử dụng là Chế độ kế toán Việt Nam (VAS) và chế độ kế toán doanh nghiệp phù hợp theo quy định của pháp luật Việt Nam.

2. Công ty lập sổ sách kế toán bằng tiếng Việt. Công ty sẽ lưu giữ hồ sơ kế toán theo loại hình của các hoạt động kinh doanh mà Công ty tham gia. Những hồ sơ này phải chính xác, cập nhật, có hệ thống và phải đủ để chứng minh và giải trình các giao dịch của Công ty.

3. Công ty sử dụng Đồng Việt Nam (hoặc ngoại tệ tự do chuyển đổi trong trường hợp được cơ quan nhà nước có thẩm quyền chấp thuận) làm đơn vị tiền tệ dùng trong kế toán.

CHƯƠNG XVI

BÁO CÁO TÀI CHÍNH, BÁO CÁO THƯỜNG NIÊN VÀ TRÁCH NHIỆM CÔNG BỐ THÔNG TIN

Điều 53. Báo cáo tài chính hàng năm, sáu tháng và hàng quý

1. Công ty phải lập bản báo cáo tài chính hàng năm theo quy định của pháp luật và phải được kiểm toán theo quy định tại Điều 56 Điều lệ này trong thời hạn 90 ngày kể từ khi kết thúc mỗi năm tài chính. Công ty phải nộp báo cáo tài chính hàng năm đã được kiểm toán theo quy định của pháp luật cho cơ quan thuế có thẩm quyền, Ủy ban chứng khoán Nhà nước, Sở giao dịch chứng khoán, cơ quan đăng ký kinh doanh và Tập đoàn Công nghiệp Than - Khoáng sản Việt Nam và trình Đại hội đồng cổ đông thông qua.

2. Báo cáo tài chính hàng năm phải bao gồm báo cáo kết quả hoạt động sản xuất kinh doanh phản ánh một cách trung thực và khách quan tình hình về lãi và lỗ của Công ty trong năm tài chính và bảng cân đối kế toán phản ánh một cách trung thực và khách quan tình hình các hoạt động của Công ty cho đến thời điểm lập báo cáo, báo cáo lưu chuyển tiền tệ và thuyết minh báo cáo tài chính. Trường hợp Công ty là một công ty mẹ, ngoài báo cáo tài chính năm, Công ty còn phải lập bảng cân đối kế toán tổng hợp về tình hình hoạt động của Công ty và các công ty con vào cuối mỗi năm tài chính.

3. Công ty phải lập và công bố các Báo cáo tài chính sáu tháng đã soát xét và Báo cáo tài chính quý (đối với công ty niêm yết/công ty đại chúng quy mô lớn) theo các quy định của Ủy ban Chứng khoán Nhà nước, Sở giao dịch chứng khoán (đối với các công ty niêm yết) và nộp cho cơ quan thuế hữu quan và Cơ quan đăng ký kinh doanh theo các quy định của Luật doanh nghiệp và Tập đoàn Công nghiệp Than - Khoáng sản Việt Nam.

4. Các Báo cáo tài chính năm được kiểm toán (bao gồm ý kiến của kiểm toán viên), Báo cáo tài chính sáu tháng được soát xét và báo cáo tài chính quý (đối với công ty niêm yết, công ty đại chúng quy mô lớn) phải được công bố trên trang thông tin điện tử của Công ty

5. Các tổ chức, cá nhân quan tâm đều được quyền sao chụp bản báo cáo tài chính hàng năm đã được kiểm toán, báo cáo sáu tháng và hàng quý trong giờ làm việc của Công ty, tại trụ sở chính của Công ty và phải trả một mức phí hợp lý cho việc sao chụp.

Điều 54. Báo cáo thường niên

Công ty phải lập và công bố báo cáo thường niên theo các quy định của pháp luật về chứng khoán, thị trường chứng khoán và của Tập đoàn Công nghiệp Than – Khoáng sản Việt Nam.

Điều 55. Công khai thông tin

Công ty phải lập và công bố công khai thông tin theo quy định tại Điều 176 của Luật Doanh nghiệp và các quy định khác của pháp luật có liên quan.

CHƯƠNG XVII KIỂM TOÁN CÔNG TY

Điều 56. Kiểm toán

1. Đại hội đồng cổ đông chỉ định một công ty kiểm toán được chấp thuận theo quy định của pháp luật, hoặc thông qua danh sách các công ty kiểm toán được chấp thuận theo quy định của pháp luật và ủy quyền cho Hội đồng quản trị quyết định lựa chọn một trong số các đơn vị này tiến hành các hoạt động kiểm toán Công ty cho năm tài chính tiếp theo dựa trên những điều khoản và điều kiện thoả thuận với Hội đồng quản trị. Công ty phải chuẩn bị và gửi báo cáo tài chính năm cho công ty kiểm toán độc lập sau khi kết thúc năm tài chính.

2. Công ty kiểm toán được chấp thuận theo quy định của pháp luật kiểm tra, xác nhận và báo cáo về báo cáo tài chính năm phản ánh các khoản thu chi của Công ty, lập báo cáo kiểm toán và trình báo cáo đó cho Hội đồng quản trị Công ty theo quy định của pháp luật.

3. Một bản sao của Báo cáo kiểm toán sẽ phải được gửi đính kèm với mỗi bản báo cáo kế toán hàng năm của Công ty.

4. Kiểm toán viên thực hiện việc kiểm toán Công ty sẽ được phép tham dự mọi cuộc họp Đại hội đồng cổ đông và được quyền nhận các thông báo và các thông tin khác liên quan đến Đại hội đồng cổ đông mà mọi cổ đông được quyền nhận và được phát biểu ý kiến tại Đại hội về các vấn đề có liên quan đến kiểm toán.

CHƯƠNG XVIII CON DẤU CỦA DOANH NGHIỆP

Điều 57. Dấu của doanh nghiệp

1. Dấu bao gồm dấu được làm tại cơ sở khắc dấu hoặc dấu dưới hình thức chữ ký số theo quy định của pháp luật về giao dịch điện tử

2. Hội đồng quản trị quyết định loại dấu, số lượng, hình thức và nội dung dấu của Công ty, chi nhánh, văn phòng đại diện của Công ty (nếu có).

3. Hội đồng quản trị, Giám đốc sử dụng và quản lý dấu theo quy định của pháp luật hiện hành.

CHƯƠNG XIX GIẢI THỂ CÔNG TY

Điều 58. Giải thể công ty

1. Công ty có thể bị giải thể trong những trường hợp sau:

a) Kết thúc thời hạn hoạt động đã ghi trong Điều lệ công ty mà không có quyết định gia hạn (nếu thời hạn hoạt động của Công ty là vô thời hạn thì bỏ đoạn này);

- b) Theo nghị quyết, quyết định của Đại hội đồng cổ đông;
- c) Bị thu hồi Giấy chứng nhận đăng ký doanh nghiệp, trừ trường hợp Luật Quản lý thuế có quy định khác;
- d) Các trường hợp khác theo quy định của pháp luật.

2. Việc giải thể Công ty trước thời hạn (kể cả thời hạn đã gia hạn) do Đại hội đồng cổ đông quyết định, Hội đồng quản trị thực hiện. Quyết định giải thể này phải được thông báo hoặc phải được chấp thuận bởi cơ quan có thẩm quyền (nếu bắt buộc) theo quy định.

Điều 59. Thanh lý

1. Ít nhất sáu (06) tháng trước khi kết thúc thời hạn hoạt động của Công ty hoặc sau khi có một quyết định giải thể Công ty, Hội đồng quản trị phải thành lập Ban thanh lý gồm ba (03) thành viên. Hai (02) thành viên trong đó do Đại hội đồng cổ đông chỉ định và một (01) thành viên do Hội đồng quản trị chỉ định từ một công ty kiểm toán được chấp thuận theo quy định của pháp luật. Ban thanh lý sẽ chuẩn bị các quy chế hoạt động của mình. Các thành viên của Ban thanh lý có thể lựa chọn trong số nhân viên Công ty hoặc chuyên gia độc lập. Tất cả các chi phí liên quan đến thanh lý sẽ được Công ty ưu tiên thanh toán trước các khoản nợ khác của Công ty.

2. Ban thanh lý có trách nhiệm báo cáo cho cơ quan đăng ký kinh doanh về ngày mà Ban được thành lập và ngày bắt đầu hoạt động trên thực tế. Kể từ thời điểm đó, Ban thanh lý sẽ thay mặt Công ty trong tất cả các công việc liên quan đến thanh lý Công ty trước tòa án và các cơ quan hành chính.

3. Tiền thu được từ việc thanh lý sẽ được thanh toán theo thứ tự sau:

- a) Các chi phí thanh lý;
 - b) Tiền lương và chi phí bảo hiểm cho công nhân viên;
 - c) Thuế và các khoản nộp có tính chất thuế mà Công ty phải trả cho Nhà nước;
 - d) Các khoản vay (nếu có);
 - e) Các khoản nợ khác của Công ty;
- e) Số dư còn lại sau khi đã thanh toán mọi khoản nợ từ mục a đến d trên đây sẽ được phân chia cho các cổ đông. Các cổ phần ưu đãi sẽ ưu tiên thanh toán trước.

CHƯƠNG XX

GIẢI QUYẾT TRANH CHẤP NỘI BỘ

Điều 60. Giải quyết tranh chấp nội bộ

1. Trường hợp phát sinh tranh chấp hay khiếu nại có liên quan tới hoạt động của Công ty hay tới quyền của các cổ đông phát sinh từ Điều lệ hay từ bất cứ quyền hoặc nghĩa vụ do Luật doanh nghiệp hay các luật khác hoặc các quy định hành chính quy định, giữa:

- a) Cổ đông với Công ty; hoặc
- b) Cổ đông với Hội đồng quản trị, Ban kiểm soát, Giám đốc Công ty hay cán bộ điều hành khác;

Các bên liên quan sẽ cố gắng giải quyết tranh chấp đó thông qua thương lượng và hòa giải. Trừ trường hợp tranh chấp liên quan tới Hội đồng quản trị hay Chủ tịch Hội đồng quản trị thì Chủ tịch Hội đồng sẽ chủ trì việc giải quyết tranh chấp và sẽ yêu cầu từng bên trình bày các yếu tố thực tiễn liên quan đến tranh chấp trong vòng mười lăm (15) ngày làm việc kể từ ngày tranh chấp phát sinh. Trường hợp tranh chấp liên quan tới Hội đồng quản trị hay Chủ tịch Hội đồng quản trị, bất cứ bên nào cũng có thể yêu cầu Ban kiểm soát hoặc một cơ quan chức năng chuyên môn chỉ định một chuyên gia độc lập để hành động với tư cách là trọng tài cho quá trình giải quyết tranh chấp.

2. Trường hợp không đạt được quyết định hòa giải trong vòng sáu (06) tuần từ khi bắt đầu quá trình hòa giải hoặc nếu quyết định của trung gian hòa giải không được các bên chấp nhận, bất cứ bên nào cũng có thể đưa tranh chấp đó ra Trọng tài kinh tế hoặc Tòa án kinh tế.

3. Các bên sẽ tự chịu chi phí của mình có liên quan tới thủ tục thương lượng và hòa giải. Các chi phí của tòa án sẽ do tòa phán quyết bên nào phải chịu.

CHƯƠNG XXI ĐIỀU KHOẢN THI HÀNH

Điều 61. Bổ sung và sửa đổi Điều lệ

1. Việc sửa đổi, bổ sung Điều lệ này phải được Đại hội đồng cổ đông xem xét quyết định.
2. Trong trường hợp có những quy định của pháp luật có liên quan đến hoạt động của Công ty chưa được đề cập trong bản Điều lệ này hoặc trong trường hợp có những quy định mới của pháp luật khác với những điều khoản trong Điều lệ này thì những quy định của pháp luật đó đương nhiên được áp dụng và điều chỉnh hoạt động của Công ty.

Điều 62. Hiệu lực thi hành

1. Bản Điều lệ này gồm XXI Chương và 62 Điều, được Đại hội đồng cổ đông Công ty cổ phần Than Cọc Sáu – Vinacomin và Đại hội đồng cổ đông Công ty cổ phần Than Đào Nai – Vinacomin nhất trí thông qua ngày 28-29/12/2023 tại Cẩm Phả và cùng chấp thuận hiệu lực toàn văn của Điều lệ này.
2. Điều lệ được lập thành mười (10) bản, có giá trị như nhau, trong đó:
 - Năm (05) bản đăng ký tại cơ quan chính quyền theo quy định của Ủy ban nhân dân tỉnh, thành phố;
 - Năm 05 bản lưu trữ tại Văn phòng Công ty.
3. Điều lệ này là duy nhất và chính thức của Công ty.
4. Các bản sao hoặc trích lục Điều lệ Công ty phải có chữ ký của Chủ tịch Hội đồng quản trị hoặc ít nhất 1/2 tổng số thành viên Hội đồng quản trị mới có giá trị.

**NGƯỜI ĐẠI DIỆN THEO PHÁP LUẬT
GIÁM ĐỐC CÔNG TY**

BÁO CÁO TÀI CHÍNH

CÔNG TY CỔ PHẦN THAN CỘC SÁU - VINACOMIN

Cho năm tài chính kết thúc ngày 31/12/2023

(đã được kiểm toán)

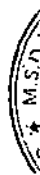

NỘI DUNG

	Trang
Báo cáo của Ban Giám đốc	02 - 03
Báo cáo kiểm toán độc lập	04 - 05
Báo cáo tài chính đã được kiểm toán	06 - 36
Bảng cân đối kế toán	06 - 07
Báo cáo kết quả hoạt động kinh doanh	08
Báo cáo lưu chuyển tiền tệ	09 - 10
Thuyết minh Báo cáo tài chính	11 - 36

BÁO CÁO CỦA BAN GIÁM ĐỐC

Ban Giám đốc Công ty Cổ phần Than Cọc Sáu - Vinacomin (sau đây gọi tắt là "Công ty") trình bày Báo cáo của mình và Báo cáo tài chính của Công ty cho năm tài chính kết thúc ngày 31/12/2023.

CÔNG TY

Công ty Cổ phần Than Cọc Sáu - Vinacomin là Công ty Cổ phần được chuyển đổi từ Doanh nghiệp Nhà nước theo Quyết định số 2042/QĐ-BCN ngày 08/06/2006 của Bộ trưởng Bộ Công nghiệp.

Công ty hoạt động theo Giấy chứng nhận đăng ký doanh nghiệp Công ty Cổ phần do Sở Kế hoạch và Đầu tư tỉnh Quảng Ninh lần đầu số 2203000745 ngày 02 tháng 01 năm 2007, đăng ký thay đổi lần thứ 7 số 5700101002 ngày 05 tháng 12 năm 2019 và Giấy xác nhận nội dung đăng ký doanh nghiệp ngày 13 tháng 05 năm 2021.

Trụ sở chính của Công ty được đặt tại: Phường Cẩm Phú, thành phố Cẩm Phả, tỉnh Quảng Ninh.

HỘI ĐỒNG QUẢN TRỊ, BAN GIÁM ĐỐC VÀ BAN KIỂM SOÁT

Các thành viên của Hội đồng Quản trị trong năm và tại ngày lập báo cáo này bao gồm:

Ông Ngô Thế Phiệt	Chủ tịch	(Bổ nhiệm ngày 02 tháng 10 năm 2023)
Ông Trần Thế Thành	Chủ tịch	(Nghỉ hưu ngày 01 tháng 08 năm 2023)
Ông Nguyễn Văn Thuán	Thành viên	
Ông Nguyễn Tấn Long	Thành viên	
Ông Đinh Thái Bình	Thành viên	
Ông Lưu Hoàng Sinh	Thành viên	

Các thành viên của Ban Giám đốc đã điều hành Công ty trong năm và tại ngày lập báo cáo này bao gồm:

Ông Nguyễn Văn Thuán	Giám đốc	
Ông Nguyễn Tấn Long	Phó Giám đốc	
Ông Đinh Thái Bình	Phó Giám đốc	
Ông Trần Nhật Quang	Phó Giám đốc	(Bổ nhiệm ngày 06 tháng 04 năm 2023)

Các thành viên của Ban Kiểm soát bao gồm:

Bà Nguyễn Thị Lương Anh	Trưởng ban
Ông Nguyễn Thiện Thành	Thành viên
Bà Trần Thị Diệp	Thành viên

KIỂM TOÁN VIÊN

Công ty TNHH Hãng Kiểm toán AASC đã thực hiện kiểm toán các Báo cáo tài chính cho Công ty.

CÔNG BỐ TRÁCH NHIỆM CỦA BAN GIÁM ĐỐC ĐỐI VỚI BÁO CÁO TÀI CHÍNH

Ban Giám đốc Công ty chịu trách nhiệm về việc lập Báo cáo tài chính phản ánh trung thực, hợp lý tình hình tài chính, kết quả hoạt động kinh doanh và tình hình lưu chuyển tiền tệ của Công ty trong năm. Trong quá trình lập Báo cáo tài chính, Ban Giám đốc Công ty cam kết đã tuân thủ các yêu cầu sau:

- Xây dựng và duy trì kiểm soát nội bộ mà Ban Giám đốc và Ban quản trị Công ty xác định là cần thiết để đảm bảo cho việc lập và trình bày Báo cáo tài chính không còn sai sót trọng yếu do gian lận hoặc do nhầm lẫn;

- Lựa chọn các chính sách kế toán thích hợp và áp dụng các chính sách này một cách nhất quán;
- Đưa ra các đánh giá, dự đoán hợp lý và thận trọng;
- Nêu rõ các Chuẩn mực kế toán được áp dụng có được tuân thủ hay không, có những áp dụng sai lệch trọng yếu đến mức cần phải công bố và giải thích trong Báo cáo tài chính hay không;
- Lập và trình bày các Báo cáo tài chính trên cơ sở tuân thủ các Chuẩn mực kế toán, Chế độ kế toán doanh nghiệp Việt Nam và các quy định pháp lý có liên quan đến việc lập và trình bày Báo cáo tài chính;
- Lập các Báo cáo tài chính dựa trên cơ sở hoạt động kinh doanh liên tục, trừ trường hợp không thể cho rằng Công ty sẽ tiếp tục hoạt động kinh doanh.

Ban Giám đốc Công ty đảm bảo rằng các số kế toán được lưu giữ để phản ánh tình hình tài chính của Công ty, với mức độ trung thực, hợp lý tại bất cứ thời điểm nào và đảm bảo rằng Báo cáo tài chính tuân thủ các quy định hiện hành của Nhà nước. Đồng thời có trách nhiệm trong việc bảo đảm an toàn tài sản của Công ty và thực hiện các biện pháp thích hợp để ngăn chặn, phát hiện các hành vi gian lận và các vi phạm khác.

Ban Giám đốc Công ty cam kết rằng Báo cáo tài chính đã phản ánh trung thực và hợp lý tình hình tài chính của Công ty tại thời điểm ngày 31/12/2023, kết quả hoạt động kinh doanh và tình hình lưu chuyển tiền tệ cho năm tài chính kết thúc cùng ngày, phù hợp với Chuẩn mực kế toán, Chế độ kế toán doanh nghiệp Việt Nam và tuân thủ các quy định pháp lý có liên quan đến việc lập và trình bày báo cáo tài chính.

Cam kết khác

Ban Giám đốc cam kết rằng Công ty tuân thủ Nghị định 155/2020/NĐ-CP của Chính phủ ngày 31/12/2020 về quy định chi tiết thi hành một số điều của Luật Chứng khoán và Công ty không vi phạm nghĩa vụ công bố thông tin theo quy định tại Thông tư số 96/2020/TT-BTC ngày 16/11/2020 của Bộ Tài chính hướng dẫn công bố thông tin trên Thị trường chứng khoán.

Thay mặt Ban Giám đốc

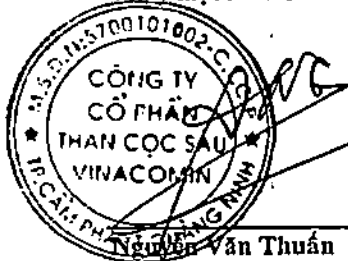

Nguyễn Văn Thuận
Giám đốc

Quảng Ninh, ngày 11 tháng 03 năm 2024

CHỨNG THỰC BẢN SAO ĐÚNG VỚI BẢN CHÍNH
Số chứng thực 899 Quyền số 9.SCT/BS
Ngày 11 tháng 03 năm 2024
PHÓ CHỦ TỊCH UBND PHƯỜNG CẨM PHÚ



Nguyễn Thị Anh Đào

BÁO CÁO KIỂM TOÁN ĐỘC LẬP

Kính gửi: Quý Cổ đông, Hội đồng Quản trị và Ban Giám đốc
Công ty Cổ phần Than Cọc Sáu - Vinacomin

Chúng tôi đã kiểm toán Báo cáo tài chính kèm theo của Công ty Cổ phần Than Cọc Sáu - Vinacomin được lập ngày 11 tháng 03 năm 2024, từ trang 06 đến trang 36, bao gồm: Bảng cân đối kế toán tại ngày 31 tháng 12 năm 2023, Báo cáo kết quả hoạt động kinh doanh, Báo cáo lưu chuyển tiền tệ cho năm tài chính kết thúc cùng ngày và Bản Thuyết minh Báo cáo tài chính.

Trách nhiệm của Ban Giám đốc

Ban Giám đốc Công ty chịu trách nhiệm về việc lập và trình bày trung thực và hợp lý Báo cáo tài chính của Công ty theo Chuẩn mực kế toán, Chế độ kế toán doanh nghiệp Việt Nam và các quy định pháp lý có liên quan đến việc lập và trình bày Báo cáo tài chính và chịu trách nhiệm về kiểm soát nội bộ mà Ban Giám đốc xác định là cần thiết để đảm bảo cho việc lập và trình bày Báo cáo tài chính không có sai sót trọng yếu do gian lận hoặc nhầm lẫn.

Trách nhiệm của Kiểm toán viên

Trách nhiệm của chúng tôi là đưa ra ý kiến về Báo cáo tài chính dựa trên kết quả của cuộc kiểm toán. Chúng tôi đã tiến hành kiểm toán theo các Chuẩn mực kiểm toán Việt Nam. Các chuẩn mực này yêu cầu chúng tôi tuân thủ chuẩn mực và các quy định về đạo đức nghề nghiệp, lập kế hoạch và thực hiện cuộc kiểm toán để đạt được sự đảm bảo hợp lý về việc liệu Báo cáo tài chính của Công ty có còn sai sót trọng yếu hay không.

Công việc kiểm toán bao gồm thực hiện các thủ tục nhằm thu thập các bằng chứng kiểm toán về các số liệu và thuyết minh trên Báo cáo tài chính. Các thủ tục kiểm toán được lựa chọn dựa trên xét đoán của kiểm toán viên, bao gồm đánh giá rủi ro có sai sót trọng yếu trong Báo cáo tài chính do gian lận hoặc nhầm lẫn. Khi thực hiện đánh giá các rủi ro này, kiểm toán viên đã xem xét kiểm soát nội bộ của Công ty liên quan đến việc lập và trình bày Báo cáo tài chính trung thực, hợp lý nhằm thiết kế các thủ tục kiểm toán phù hợp với tình hình thực tế, tuy nhiên không nhằm mục đích đưa ra ý kiến về hiệu quả của kiểm soát nội bộ của Công ty. Công việc kiểm toán cũng bao gồm đánh giá tính thích hợp của các chính sách kế toán được áp dụng và tính hợp lý của các ước tính kế toán của Ban Giám đốc cũng như đánh giá việc trình bày tổng thể Báo cáo tài chính.

Chúng tôi tin tưởng rằng các bằng chứng kiểm toán mà chúng tôi đã thu thập được là đầy đủ và thích hợp làm cơ sở cho ý kiến kiểm toán của chúng tôi.

Ý kiến của Kiểm toán viên

Theo ý kiến của chúng tôi, Báo cáo tài chính đã phản ánh trung thực và hợp lý, trên các khía cạnh trọng yếu tình hình tài chính của Công ty Cổ phần Than Cọc Sáu - Vinacomin tại ngày 31 tháng 12 năm 2023, cũng như kết quả hoạt động kinh doanh và tình hình lưu chuyển tiền tệ trong năm tài chính kết thúc cùng ngày, phù hợp với Chuẩn mực kế toán, Chế độ kế toán doanh nghiệp Việt Nam và các quy định pháp lý có liên quan đến việc lập và trình bày Báo cáo tài chính.

Vấn đề cần nhấn mạnh

Như đã trình bày tại Thuyết minh số 34, Công ty Cổ phần Than Cọc Sáu - Vinacomin và Công ty Cổ phần Than Đèo Nai - Vinacomin đã ký kết hợp đồng hợp nhất. Theo đó, sau khi Công ty hợp nhất hoàn thành đăng ký doanh nghiệp, Công ty Cổ phần Than Cọc Sáu - Vinacomin sẽ chấm dứt tồn tại; Công ty hợp nhất được kế thừa toàn bộ quyền và lợi ích hợp pháp, chịu trách nhiệm về các nghĩa vụ, các khoản nợ chưa thanh toán và các nghĩa vụ tài sản khác của Công ty Cổ phần Than Cọc Sáu - Vinacomin. Báo cáo tài chính cho năm tài chính kết thúc ngày 31/12/2023 của Công ty Cổ phần Than Cọc Sáu - Vinacomin vẫn được trình bày trên cơ sở giả định về khả năng hoạt động liên tục.

Vấn đề nhấn mạnh này không làm ảnh hưởng tới ý kiến chấp nhận toàn phần của chúng tôi.

Vấn đề khác

Báo cáo tài chính của Công ty Cổ phần Than Cọc Sáu - Vinacomin cho năm tài chính kết thúc ngày 31 tháng 12 năm 2022 đã được kiểm toán bởi Kiểm toán viên và Công ty TNHH PKF Việt Nam. Kiểm toán viên đã đưa ra ý kiến chấp nhận toàn phần đối với Báo cáo tài chính này tại ngày 20 tháng 03 năm 2023.

Công ty TNHH Hãng Kiểm toán AASC

Trách nhiệm Huu Hạn
Hàng Kiểm Toán
AASC
G. G. HOÀN KIỂM - TP. HÀ NỘI



Vũ Xuân Biên
Phó Tổng Giám đốc
Giấy chứng nhận đăng ký hành nghề kiểm toán số: 0743-2023-002-1
Hà Nội, ngày 15 tháng 03 năm 2024

Hoàng Thị Thu Hương
Kiểm toán viên

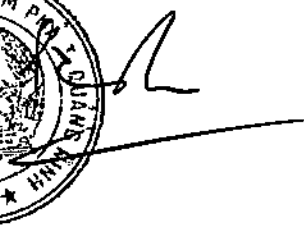
CHỦ TỊCH BAN SƠ ĐÓNG KÝ HÀNH NGHỀ KIỂM TOÁN
Số chứng thực: 0899-2023-002-1
Quyền số: SCT/BS
Ngày: 22 tháng 03 năm 2024
PHÓ CHỦ TỊCH UBND PHƯỜNG CẨM PHÚ

Nguyễn Thị Anh Đức

BẢNG CÂN ĐỐI KẾ TOÁN

Tại ngày 31 tháng 12 năm 2023

Mã số	TÀI SẢN	Thuyết minh	31/12/2023	01/01/2023
			VND	VND
100	A. TÀI SẢN NGẮN HẠN		767.245.543.615	729.977.245.427
110	I. Tiền và các khoản tương đương tiền	3	1.038.853.235	1.617.937.299
111	1. Tiền		1.038.853.235	1.617.937.299
130	III. Các khoản phải thu ngắn hạn		141.248.930.397	358.793.668.706
131	1. Phải thu ngắn hạn của khách hàng	4	140.538.447.961	357.212.110.071
132	2. Trả trước cho người bán ngắn hạn	5	198.813.110	437.519.873
136	3. Phải thu ngắn hạn khác	6	511.669.326	1.144.038.762
140	IV. Hàng tồn kho	7	510.137.707.488	273.398.907.895
141	1. Hàng tồn kho		510.137.707.488	273.398.907.895
150	V. Tài sản ngắn hạn khác		114.820.052.495	96.166.731.527
151	1. Chi phí trả trước ngắn hạn	11	104.025.648.962	83.439.366.796
153	2. Thuế và các khoản khác phải thu Nhà nước	15	10.794.403.533	12.727.364.731
200	B. TÀI SẢN DÀI HẠN		546.884.684.568	690.095.054.455
210	I. Các khoản phải thu dài hạn		65.161.310.408	59.578.913.199
216	1. Phải thu dài hạn khác	6	65.161.310.408	59.578.913.199
220	II. Tài sản cố định		421.622.234.370	530.553.995.404
221	1. Tài sản cố định hữu hình	9	421.622.234.370	530.493.658.630
222	- Nguyên giá		3.033.028.737.116	3.185.748.105.302
223	- Giá trị hao mòn lũy kế		(2.611.406.502.746)	(2.655.254.446.672)
227	2. Tài sản cố định vô hình	10	-	60.336.774
228	- Nguyên giá		1.714.833.057	1.714.833.057
229	- Giá trị hao mòn lũy kế		(1.714.833.057)	(1.654.496.283)
240	IV. Tài sản dở dang dài hạn	8	4.757.193.805	4.317.193.805
242	1. Chi phí xây dựng cơ bản dở dang		4.757.193.805	4.317.193.805
260	VI. Tài sản dài hạn khác		55.343.945.985	95.644.952.047
261	1. Chi phí trả trước dài hạn	11	15.128.902.574	55.429.908.636
262	2. Tài sản thuế thu nhập hoãn lại	30	40.215.043.411	40.215.043.411
270	TỔNG CỘNG TÀI SẢN		1.314.130.228.183	1.420.072.299.882

BẢNG CÂN ĐỐI KẾ TOÁN

Tại ngày 31 tháng 12 năm 2023
(tiếp theo)

Mã số	NGUỒN VỐN	Thuyết minh	31/12/2023 VND	01/01/2023 VND
300	C. NỢ PHẢI TRẢ		921.972.973.086	1.088.119.777.612
310	I. Nợ ngắn hạn		824.573.088.945	928.013.616.691
311	1. Phải trả người bán ngắn hạn	13	348.959.659.176	336.214.920.128
312	2. Người mua trả tiền trước ngắn hạn	14	779.602.256	-
313	3. Thuế và các khoản phải nộp Nhà nước	15	65.873.394.237	164.625.183.562
314	4. Phải trả người lao động		43.271.978.170	24.843.200.705
315	5. Chi phí phải trả ngắn hạn	16	1.417.057.361	62.305.234
319	6. Phải trả ngắn hạn khác	17	11.285.287.974	11.771.578.183
320	7. Vay và nợ thuê tài chính ngắn hạn	12	341.314.114.634	371.033.606.546
322	8. Quỹ khen thưởng phúc lợi		11.671.995.137	19.462.822.333
330	II. Nợ dài hạn		97.399.884.141	160.106.160.921
338	1. Vay và nợ thuê tài chính dài hạn	12	94.537.400.293	156.016.898.281
342	2. Dự phòng phải trả dài hạn	18	2.862.483.848	4.089.262.640
400	D. VỐN CHỦ SỞ HỮU		392.157.255.097	331.952.522.270
410	I. Vốn chủ sở hữu	19	392.157.255.097	331.952.522.270
411	1. Vốn góp của chủ sở hữu		324.961.050.000	324.961.050.000
411a	- Cổ phiếu phổ thông có quyền biểu quyết		324.961.050.000	324.961.050.000
418	2. Quỹ đầu tư phát triển		2.040.317.377	2.040.317.377
421	3. Lợi nhuận sau thuế chưa phân phối		65.155.887.720	4.951.154.893
421a	- LNST chưa phân phối lũy kế đến cuối năm trước		4.951.154.893	3.377.165.078
421b	- LNST chưa phân phối năm nay		60.204.732.827	1.573.989.815
440	TỔNG CỘNG NGUỒN VỐN		1.314.130.228.183	1.420.072.299.882

[Handwritten signature]

[Handwritten signature]
CHỨNG THỰC BẢN SỔ ĐĂNG KÝ BÀN VỐN
Số chứng thực: 01/2024
Số đăng ký: 01/2024
CỘNG HÒA XÃ HỘI CHỦ NGHĨA VIỆT NAM
Độc lập - Tự do - Hạnh phúc

Nguyễn Thị Thu Hà
Người lập biểu

Quảng Ninh, ngày 11 tháng 03 năm 2024

Phạm Thanh Bình
Kế toán trưởng

PHƯỜNG CẨM PHÚ
CAMPUS PHU
QUẢNG NINH

[Handwritten signature]
Nguyễn Thị Anh Đào

BÁO CÁO KẾT QUẢ HOẠT ĐỘNG KINH DOANH
 Năm 2023

Mã	CHỈ TIÊU	Thuyết minh	Năm 2023	Năm 2022
			VND	VND
01	1. Doanh thu bán hàng và cung cấp dịch vụ	21	2.268.369.650.780	3.237.000.594.683
02	2. Các khoản giảm trừ doanh thu		-	-
10	3. Doanh thu thuần bán hàng và cung cấp dịch vụ		2.268.369.650.780	3.237.000.594.683
11	4. Giá vốn hàng bán	22	2.042.439.020.715	3.082.129.675.027
20	5. Lợi nhuận gộp về bán hàng và cung cấp dịch vụ		225.930.630.065	154.870.919.656
21	6. Doanh thu hoạt động tài chính	23	1.923.863.727	1.758.174.320
22	7. Chi phí tài chính	24	36.434.690.934	46.116.511.881
23	Trong đó: Chi phí lãi vay		36.434.690.934	46.116.511.881
25	8. Chi phí bán hàng	25	2.611.165.450	2.953.739.519
26	9. Chi phí quản lý doanh nghiệp	26	128.705.499.000	115.172.877.319
30	10. Lợi nhuận thuần từ hoạt động kinh doanh		60.103.138.408	(7.614.034.743)
31	11. Thu nhập khác	27	19.655.026.206	10.457.477.478
32	12. Chi phí khác	28	1.699.648.895	673.435.147
40	13. Lợi nhuận khác		17.955.377.311	9.784.042.331
50	14. Tổng lợi nhuận kế toán trước thuế		78.058.515.719	2.170.007.588
51	15. Chi phí thuế thu nhập doanh nghiệp hiện hành	29	17.853.782.892	40.811.061.184
52	16. Chi phí thuế thu nhập doanh nghiệp hoãn lại	30	-	(40.215.043.411)
60	17. Lợi nhuận sau thuế thu nhập doanh nghiệp		<u>60.204.732.827</u>	<u>1.573.989.815</u>
70	18. Lãi cơ bản trên cổ phiếu	31	1.853	48

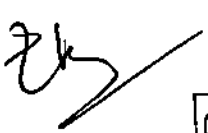
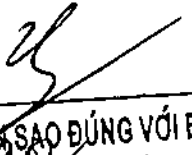
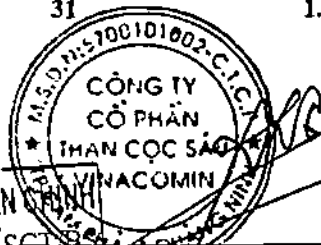





CHỨNG THỰC BẢN SAO ĐÚNG VỚI BẢN CHÍNH
 Số chứng thực: 19/01/2024
 Ngày: 11 tháng 01 năm 2024
 Kê khai: 22-03-2024
 UBND PHƯỜNG CẨM PHÚ

Nguyễn Thị Thu Hà
 Người lập biểu
 Quảng Ninh, ngày 11 tháng 01 năm 2024

Phạm Thành Bình
 Giám đốc

Nguyễn Văn Thuận
 Giám đốc

Nguyễn Thị Anh Đào

BÁO CÁO LƯU CHUYỂN TIỀN TỆ

Năm 2023

(Theo phương pháp gián tiếp)

Mã số	CHỈ TIÊU	Thuyết minh	Năm 2023	Năm 2022
			VND	VND
	I. LƯU CHUYỂN TIỀN TỪ HOẠT ĐỘNG KINH DOANH			
01	1. Lợi nhuận trước thuế		78.058.515.719	2.170.007.588
	2. Điều chỉnh cho các khoản			
02	- Khấu hao tài sản cố định và bất động sản đầu tư		110.571.313.497	122.156.018.778
03	- Các khoản dự phòng		-	(1.226.778.792)
05	- Lãi, lỗ từ hoạt động đầu tư		(20.873.940.154)	(11.781.650.081)
06	- Chi phí lãi vay		36.434.690.934	46.116.511.881
08	3. Lợi nhuận từ hoạt động kinh doanh trước thay đổi vốn lưu động		204.190.579.996	157.434.109.374
09	- Tăng, giảm các khoản phải thu		215.790.301.350	(234.816.230.845)
10	- Tăng, giảm hàng tồn kho		(236.738.799.593)	279.169.168.140
11	- Tăng, giảm các khoản phải trả (không kể lãi vay phải trả, thuế thu nhập doanh nghiệp phải nộp)		(41.171.589.218)	(270.504.665.608)
12	- Tăng, giảm chi phí trả trước		19.714.723.896	252.555.517.649
14	- Tiền lãi vay đã trả		(36.450.231.633)	(46.122.387.272)
15	- Thuế thu nhập doanh nghiệp đã nộp		(43.058.244.320)	(9.160.058.669)
16	- Tiền thu khác từ hoạt động kinh doanh		89.100.000	6.000.000
17	- Tiền chi khác cho hoạt động kinh doanh		(7.790.195.000)	(17.497.158.080)
20	Lưu chuyển tiền thuần từ hoạt động kinh doanh		74.575.645.478	111.064.294.689
	II. LƯU CHUYỂN TIỀN TỪ HOẠT ĐỘNG ĐẦU TƯ			
21	1. Tiền chi để mua sắm, xây dựng tài sản cố định và các tài sản dài hạn khác		(2.934.680.744)	(3.463.898.907)
22	2. Tiền thu từ thanh lý, nhượng bán tài sản cố định và các tài sản dài hạn khác		18.950.076.427	10.023.475.761
27	3. Tiền thu lãi cho vay, cổ tức và lợi nhuận được chia		28.864.675	28.267.906
30	Lưu chuyển tiền thuần từ hoạt động đầu tư		16.044.260.358	6.587.844.760
	III. LƯU CHUYỂN TIỀN TỪ HOẠT ĐỘNG TÀI CHÍNH			
33	1. Tiền thu từ đi vay		1.208.083.914.602	1.259.841.414.921
34	2. Tiền trả nợ gốc vay		(1.299.282.904.502)	(1.362.416.089.385)
36	3. Cổ tức, lợi nhuận đã trả cho chủ sở hữu		-	(14.623.247.250)
40	Lưu chuyển tiền thuần từ hoạt động tài chính		(91.198.989.900)	(117.197.921.714)
50	Lưu chuyển tiền thuần trong năm		(579.084.064)	454.217.735

BÁO CÁO LƯU CHUYỂN TIỀN TỆ

Năm 2023

(Theo phương pháp gián tiếp)

Mã số	CHỈ TIÊU	Thuyết minh	Năm 2023	Năm 2022
			VND	VND
60	Tiền và tương đương tiền đầu năm		1.617.937.299	1.163.719.564
70	Tiền và tương đương tiền cuối năm	3	1.038.853.235	1.617.937.299

Nguyễn Thị Thu Hà

Người lập biểu

Quảng Ninh, ngày 11 tháng 03 năm 2024

Phạm Thanh Phương

Kế toán trưởng

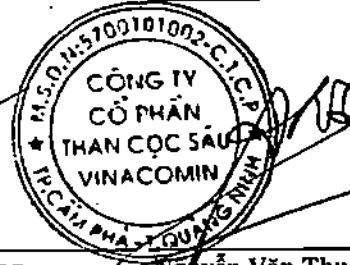

Nguyễn Văn Thuận

Giám đốc

CHỨNG THỰC BẢN SAO ĐÚNG VỚI BẢN CHÍNH
Số chứng thực..... Quyền số..... SCT/BS
Ngày..... 22/03/2024 năm 20.....
PHÓ CHỦ TỊCH UBND PHƯỜNG CẨM PHÚ



Nguyễn Thị Anh Đức

THUYẾT MINH BÁO CÁO TÀI CHÍNH

Năm 2023

1. ĐẶC ĐIỂM HOẠT ĐỘNG CỦA DOANH NGHIỆP

Hình thức sở hữu vốn

Công ty Cổ phần Than Cọc Sáu - Vinacomin là Công ty Cổ phần được chuyển đổi từ Doanh nghiệp Nhà nước theo Quyết định số 2042/QĐ-BCN ngày 08/06/2006 của Bộ trưởng Bộ Công nghiệp. Công ty hoạt động theo Giấy chứng nhận đăng ký doanh nghiệp Công ty Cổ phần do Sở Kế hoạch và Đầu tư tỉnh Quảng Ninh lần đầu số 2203000745 ngày 02 tháng 01 năm 2007, đăng ký thay đổi lần thứ 7 số 5700101002 ngày 05 tháng 12 năm 2019 và Giấy xác nhận nội dung đăng ký doanh nghiệp ngày 13 tháng 05 năm 2021.

Trụ sở chính của Công ty được đặt tại: Phường Cẩm Phú, thành phố Cẩm Phả, tỉnh Quảng Ninh.

Vốn điều lệ của Công ty theo đăng ký là 324.961.050.000 VND, vốn điều lệ thực góp đến ngày 31 tháng 12 năm 2023 là 324.961.050.000 VND; tương đương 32.496.105 cổ phần, mệnh giá một cổ phần là 10.000 VND.

Tổng số nhân viên của Công ty tại ngày 31 tháng 12 năm 2023 là: 1.964 người (tại ngày 31 tháng 12 năm 2022 là: 2.114 người).

Lĩnh vực kinh doanh

Khai thác khoáng sản.

Ngành nghề kinh doanh

Hoạt động chính của Công ty là:

- Khai thác và thu gom than cứng;
- Khai thác và thu gom than non;
- Khai thác và thu gom than bùn;
- Khai thác quặng kim loại khác không chứa sắt;
- Hoạt động dịch vụ hỗ trợ khai thác mỏ và quặng khác.

Đặc điểm hoạt động của doanh nghiệp trong năm tài chính có ảnh hưởng đến Báo cáo tài chính

Hoạt động chính của Công ty trong năm là thực hiện Hợp đồng giao nhận thầu khai thác sàng tuyển, chế biến than với Tập đoàn Công nghiệp Than - Khoáng sản Việt Nam. Hàng năm, căn cứ vào khối lượng sản phẩm giao nộp được nghiệm thu và các chỉ tiêu theo Hợp đồng đã ký, hai bên quyết toán và thanh lý hợp đồng.

2. CHẾ ĐỘ VÀ CHÍNH SÁCH KẾ TOÁN ÁP DỤNG TẠI CÔNG TY

2.1. Kỳ kế toán, đơn vị tiền tệ sử dụng trong kế toán

Kỳ kế toán năm của Công ty theo năm dương lịch bắt đầu từ ngày 01/01 và kết thúc vào ngày 31/12 hàng năm. Đơn vị tiền tệ sử dụng trong ghi chép kế toán là Đồng Việt Nam (VND).

2.2. Chuẩn mực và Chế độ kế toán áp dụng

Chế độ kế toán áp dụng

Công ty áp dụng Chế độ Kế toán doanh nghiệp ban hành theo Thông tư số 200/2014/TT-BTC ngày 22/12/2014 của Bộ Tài chính và Thông tư số 53/2016/TT-BTC ngày 21/03/2016 của Bộ Tài chính về việc sửa đổi, bổ sung một số điều của Thông tư số 200/2014/TT-BTC.

Tuyên bố về việc tuân thủ Chuẩn mực kế toán và Chế độ kế toán

Công ty đã áp dụng các Chuẩn mực kế toán Việt Nam và các văn bản hướng dẫn Chuẩn mực do Nhà nước đã ban hành. Các Báo cáo tài chính được lập và trình bày theo đúng mọi quy định của từng chuẩn mực, thông tư hướng dẫn thực hiện Chuẩn mực và Chế độ kế toán doanh nghiệp hiện hành đang áp dụng.

2.3. Ước tính kế toán

Việc lập Báo cáo tài chính tuân thủ theo các Chuẩn mực kế toán Việt Nam, Chế độ kế toán doanh nghiệp Việt Nam và các quy định pháp lý có liên quan đến việc lập và trình bày Báo cáo tài chính yêu cầu Ban Giám đốc phải có những ước tính và giả định ảnh hưởng đến số liệu về công nợ, tài sản và việc trình bày các khoản công nợ và tài sản tiềm tàng tại ngày kết thúc năm tài chính cũng như các số liệu về doanh thu và chi phí trong suốt năm tài chính.

Các ước tính và giả định có ảnh hưởng trọng yếu trong Báo cáo tài chính bao gồm:

- Dự phòng phải thu khó đòi
- Dự phòng giảm giá hàng tồn kho
- Thời gian hữu dụng ước tính của tài sản cố định
- Ước tính thuế thu nhập doanh nghiệp

Các ước tính và giả định thường xuyên được đánh giá dựa trên kinh nghiệm trong quá khứ và các yếu tố khác, bao gồm các giả định trong tương lai có ảnh hưởng trọng yếu tới Báo cáo tài chính của Công ty và được Ban Giám đốc đánh giá là hợp lý.

2.4. Công cụ tài chính

Ghi nhận ban đầu

Tài sản tài chính

Tài sản tài chính của Công ty bao gồm tiền, các khoản phải thu khách hàng và phải thu khác. Tại thời điểm ghi nhận ban đầu, tài sản tài chính được xác định theo giá mua/chi phí phát hành cộng các chi phí phát sinh khác liên quan trực tiếp đến việc mua, phát hành tài sản tài chính đó.

Nợ phải trả tài chính

Nợ phải trả tài chính của Công ty bao gồm các khoản vay, các khoản phải trả người bán và phải trả khác, chi phí phải trả. Tại thời điểm ghi nhận lần đầu, các khoản nợ phải trả tài chính được xác định theo giá phát hành cộng các chi phí phát sinh liên quan trực tiếp đến việc phát hành nợ phải trả tài chính đó.

Giá trị sau ghi nhận ban đầu

Tài sản tài chính và nợ phải trả tài chính chưa được đánh giá theo giá trị hợp lý tại ngày kết thúc năm tài chính do Thông tư số 210/2009/TT-BTC và các quy định hiện hành yêu cầu trình bày Báo cáo tài chính và thuyết minh thông tin đối với công cụ tài chính nhưng không đưa ra hướng dẫn tương đương cho việc đánh giá và ghi nhận giá trị hợp lý của các tài sản tài chính và nợ phải trả tài chính.

2.5. Tiền

Tiền bao gồm tiền mặt tại quỹ, tiền gửi ngân hàng không kỳ hạn.

2.6. Các khoản nợ phải thu

Các khoản phải thu được theo dõi chi tiết theo kỳ hạn phải thu, đối tượng phải thu, loại nguyên tệ phải thu, và các yếu tố khác theo nhu cầu quản lý của Công ty. Các khoản phải thu được phân loại là ngắn hạn và dài hạn trên báo cáo tài chính căn cứ kỳ hạn còn lại của các khoản phải thu tại ngày báo cáo.

Dự phòng nợ phải thu khó đòi được trích lập cho các khoản: nợ phải thu quá hạn thanh toán ghi trong hợp đồng kinh tế, các khế ước vay nợ, cam kết hợp đồng hoặc cam kết nợ và nợ phải thu chưa đến hạn thanh toán nhưng khó có khả năng thu hồi. Trong đó, việc trích lập dự phòng nợ phải thu quá hạn thanh toán được căn cứ vào thời gian trả nợ gốc theo hợp đồng mua bán ban đầu, không tính đến việc gia hạn nợ giữa các bên và nợ phải thu chưa đến hạn thanh toán nhưng khách nợ đã lâm vào tình trạng phá sản hoặc đang làm thủ tục giải thể, mất tích, bỏ trốn hoặc dự kiến mức tổn thất có thể xảy ra.

2.7. Hàng tồn kho

Hàng tồn kho được ghi nhận ban đầu theo giá gốc bao gồm: chi phí mua, chi phí chế biến và các chi phí liên quan trực tiếp khác phát sinh để có được hàng tồn kho ở địa điểm và trạng thái tại thời điểm ghi nhận ban đầu. Sau ghi nhận ban đầu, tại thời điểm lập Báo cáo tài chính nếu giá trị thuần có thể thực hiện được của hàng tồn kho thấp hơn giá gốc thì hàng tồn kho được ghi nhận theo giá trị thuần có thể thực hiện được.

Giá trị thuần có thể thực hiện được ước tính dựa vào giá bán của hàng tồn kho trừ đi các khoản chi phí ước tính để hoàn thành sản phẩm và các chi phí ước tính để bán sản phẩm.

Giá trị hàng tồn kho được xác định theo phương pháp bình quân gia quyền.

Hàng tồn kho được hạch toán theo phương pháp kê khai thường xuyên.

Phương pháp xác định giá trị sản phẩm dở dang cuối năm: Chi phí sản xuất kinh doanh dở dang được tập hợp theo chi phí phát sinh thực tế cho từng giai đoạn sản xuất trong quy trình sản xuất.

Dự phòng giảm giá hàng tồn kho được lập vào thời điểm cuối năm là số chênh lệch giữa giá gốc của hàng tồn kho lớn hơn giá trị thuần có thể thực hiện được.

2.8. Tài sản cố định

Tài sản cố định hữu hình, tài sản cố định vô hình được ghi nhận ban đầu theo giá gốc. Trong quá trình sử dụng, tài sản cố định hữu hình, tài sản cố định vô hình được ghi nhận theo nguyên giá, hao mòn lũy kế và giá trị còn lại.

Giá trị sau ghi nhận ban đầu

Nếu các khoản chi phí này làm tăng lợi ích kinh tế trong tương lai dự tính thu được từ việc sử dụng tài sản cố định hữu hình vượt trên mức hoạt động tiêu chuẩn theo như đánh giá ban đầu thì các chi phí này được vốn hóa như một khoản nguyên giá tăng thêm của tài sản cố định hữu hình.

Các chi phí khác phát sinh sau khi tài sản cố định đã đưa vào hoạt động như chi phí sửa chữa, bảo dưỡng và đại tu được ghi nhận vào báo cáo kết quả hoạt động kinh doanh trong năm mà chi phí phát sinh.

Khấu hao tài sản cố định được trích theo phương pháp đường thẳng với thời gian khấu hao được ước tính như sau:

- Nhà cửa, vật kiến trúc	05 - 25 năm
- Máy móc, thiết bị	05 - 10 năm
- Phương tiện vận tải	06 - 10 năm
- Thiết bị văn phòng	03 - 05 năm
- Các tài sản khác	06 - 07 năm
- Phần mềm quản lý	05 năm

2.9. Chi phí xây dựng cơ bản dở dang

Chi phí xây dựng cơ bản dở dang bao gồm tài sản cố định đang mua sắm và xây dựng mà chưa hoàn thành tại ngày kết thúc kỳ kế toán và được ghi nhận theo giá gốc. Chi phí này bao gồm các chi phí về xây dựng, lắp đặt máy móc thiết bị và các chi phí trực tiếp khác.

2.10. Thuê hoạt động

Thuê hoạt động là loại hình thuê tài sản cố định mà phần lớn rủi ro và lợi ích gắn liền với quyền sở hữu của tài sản thuộc về bên cho thuê. Khoản thanh toán dưới hình thức thuê hoạt động được hạch toán vào báo cáo kết quả hoạt động kinh doanh theo phương pháp đường thẳng dựa trên thời hạn thuê hoạt động.

2.11. Chi phí trả trước

Các chi phí đã phát sinh liên quan đến kết quả hoạt động sản xuất kinh doanh của nhiều năm tài chính được hạch toán vào chi phí trả trước để phân bổ dần vào kết quả hoạt động kinh doanh trong các năm tài chính sau.

Việc tính và phân bổ chi phí trả trước dài hạn vào chi phí sản xuất kinh doanh từng năm tài chính được căn cứ vào tính chất, mức độ từng loại chi phí để lựa chọn phương pháp và tiêu thức phân bổ hợp lý.

Các loại chi phí trả trước của Công ty bao gồm:

- Công cụ và dụng cụ bao gồm các tài sản mà Công ty nắm giữ để sử dụng trong quá trình hoạt động kinh doanh bình thường, với nguyên giá của mỗi tài sản thấp hơn 30 triệu đồng và do đó không đủ điều kiện để ghi nhận là tài sản cố định theo quy định hiện hành. Nguyên giá công cụ dụng cụ được phân bổ theo phương pháp đường thẳng trong thời gian từ 1 đến 3 năm.
- Chi phí lớp xe được phân bổ vào chi phí trong năm căn cứ theo định mức sản xuất, trong đó có tính toán đến tác động của các yếu tố sức chịu tải trung bình của đất đá vận chuyển tác động lên lớp, cung độ vận tải và nhiệt độ môi trường khi hoạt động so với nhiệt độ môi trường tham chiếu thông số của nhà sản xuất.
- Chi phí sửa chữa lớn được phân bổ theo phương pháp đường thẳng trong thời gian 24 tháng.
- Chi phí thuê hoạt động tài sản cố định được phân bổ theo phương pháp đường thẳng trong thời gian thuê từ 44 tháng đến 64 tháng.
- Chi phí khoan thăm dò được phân bổ theo phương pháp đường thẳng trong thời gian từ 36 tháng đến 60 tháng.
- Chi phí trả trước khác được ghi nhận theo nguyên giá và được phân bổ theo phương pháp đường thẳng trong thời gian hữu dụng từ 1 đến 3 năm.

2.12. Các khoản nợ phải trả

Các khoản nợ phải trả được theo dõi theo kỳ hạn phải trả, đối tượng phải trả, loại nguyên tệ phải trả và các yếu tố khác theo nhu cầu quản lý của Công ty. Các khoản phải trả được phân loại ngắn hạn và dài hạn trên báo cáo tài chính căn cứ theo kỳ hạn còn lại của các khoản phải trả tại ngày báo cáo.

2.13. Các khoản vay

Các khoản vay được theo dõi theo từng đối tượng cho vay, từng khế ước vay nợ và kỳ hạn phải trả của các khoản vay.

2.14. Chi phí đi vay

Chi phí đi vay được ghi nhận vào chi phí sản xuất, kinh doanh trong năm khi phát sinh, trừ chi phí đi vay liên quan trực tiếp đến việc đầu tư xây dựng hoặc sản xuất tài sản dở dang được tính vào giá trị của tài sản đó (được vốn hoá) khi có đủ các điều kiện quy định trong Chuẩn mực Kế toán Việt Nam số 16 "Chi phí đi vay". Ngoài ra, đối với khoản vay riêng phục vụ việc xây dựng tài sản cố định, bất động sản đầu tư, lãi vay được vốn hóa kể cả khi thời gian xây dựng dưới 12 tháng.

2.15. Chi phí phải trả

Các khoản phải trả cho hàng hóa dịch vụ đã nhận được từ người bán hoặc đã được cung cấp cho người mua trong năm tài chính nhưng thực tế chưa chi trả và các khoản phải trả khác như chi phí lãi tiền vay phải trả,... được ghi nhận vào chi phí sản xuất, kinh doanh của năm tài chính.

Việc ghi nhận các khoản chi phí phải trả vào chi phí sản xuất, kinh doanh trong năm được thực hiện theo nguyên tắc phù hợp giữa doanh thu và chi phí phát sinh trong năm. Các khoản chi phí phải trả sẽ được quyết toán với số chi phí thực tế phát sinh. Số chênh lệch giữa số trích trước và chi phí thực tế được hoàn nhập.

2.16. Các khoản dự phòng phải trả

Các khoản dự phòng phải trả chỉ được ghi nhận khi thỏa mãn các điều kiện sau:

- Công ty có nghĩa vụ nợ hiện tại (nghĩa vụ pháp lý hoặc nghĩa vụ liên đới) do kết quả từ một sự kiện đã xảy ra;
- Sự giảm sút về những lợi ích kinh tế có thể xảy ra dẫn đến việc yêu cầu phải thanh toán nghĩa vụ nợ;
- Đưa ra được một ước tính đáng tin cậy về giá trị của nghĩa vụ nợ đó.

Giá trị được ghi nhận của một khoản dự phòng phải trả là giá trị được ước tính hợp lý nhất về khoản tiền sẽ phải chi để thanh toán nghĩa vụ nợ hiện tại tại ngày kết thúc năm tài chính.

Chỉ những khoản chi phí liên quan đến khoản dự phòng phải trả đã lập ban đầu mới được bù đắp bằng khoản dự phòng phải trả đó.

Dự phòng phải trả được ghi nhận vào chi phí sản xuất kinh doanh của năm tài chính. Khoản chênh lệch giữa số dự phòng phải trả đã lập ở năm trước chưa sử dụng hết lớn hơn số dự phòng phải trả lập ở năm báo cáo được hoàn nhập ghi giảm chi phí sản xuất, kinh doanh trong năm.

2.17. Vốn chủ sở hữu

Vốn đầu tư của chủ sở hữu được ghi nhận theo số vốn thực góp của chủ sở hữu.

Lợi nhuận sau thuế chưa phân phối phản ánh kết quả kinh doanh (lãi, lỗ) sau thuế thu nhập doanh nghiệp và tình hình phân chia lợi nhuận hoặc xử lý lỗ của Công ty.

Cổ tức phải trả cho các cổ đông được ghi nhận là khoản phải trả trên Bảng Cân đối kế toán của Công ty sau khi có thông báo chia cổ tức của Hội đồng Quản trị Công ty và thông báo ngày chốt quyền nhận cổ tức của Tổng Công ty Lưu ký và bù trừ chứng khoán Việt Nam.

2.18. Doanh thu

Doanh thu được ghi nhận khi Công ty có khả năng nhận được các lợi ích kinh tế có thể xác định một cách chắc chắn. Doanh thu được xác định theo giá trị hợp lý của các khoản đã thu hoặc sẽ thu được sau khi trừ đi các khoản chiết khấu thương mại, giảm giá hàng bán, hàng bán bị trả lại. Các điều kiện ghi nhận cụ thể sau đây cũng phải được đáp ứng khi ghi nhận doanh thu:

Doanh thu bán hàng

- Phần lớn rủi ro và lợi ích gắn liền với quyền sở hữu sản phẩm hoặc hàng hóa đã được chuyển giao cho người mua;
- Công ty không còn nắm giữ quyền quản lý hàng hóa như người sở hữu hàng hóa hoặc quyền kiểm soát hàng hóa;

Doanh thu hoạt động tài chính

Doanh thu phát sinh từ tiền lãi và các khoản doanh thu hoạt động tài chính khác được ghi nhận khi thỏa mãn đồng thời hai (2) điều kiện sau:

- Có khả năng thu được lợi ích kinh tế từ giao dịch đó;
- Doanh thu được xác định tương đối chắc chắn.

2.19. Giá vốn hàng bán

Giá vốn hàng bán là tổng chi phí phát sinh của thành phẩm, hàng hóa, vật tư xuất bán cho khách hàng trong năm, được ghi nhận phù hợp với doanh thu phát sinh trong năm và đảm bảo tuân thủ nguyên tắc thận trọng. Các trường hợp hao hụt vật tư hàng hóa vượt định mức, chi phí vượt mức bình thường, hàng tồn kho bị mất mát sau khi đã trừ đi phần trách nhiệm của tập thể, cá nhân có liên quan,... được ghi nhận đầy đủ, kịp thời vào giá vốn hàng bán trong năm.

2.20. Chi phí tài chính

Khoản chi phí được ghi nhận vào chi phí tài chính là chi phí đi vay vốn.
Khoản trên được ghi nhận theo tổng số phát sinh trong năm, không bù trừ với doanh thu hoạt động tài chính.

2.21. Thuế thu nhập doanh nghiệp

a) Tài sản thuế thu nhập hoãn lại

Tài sản thuế thu nhập hoãn lại được xác định dựa trên tổng chênh lệch tạm thời được khấu trừ và giá trị được khấu trừ chuyển sang kỳ sau của các khoản lỗ tính thuế và tru đãi thuế chưa sử dụng.

Tài sản thuế TNDN hoãn lại được xác định theo thuế suất thuế TNDN hiện hành, dựa trên các mức thuế suất và luật thuế có hiệu lực vào ngày kết thúc năm tài chính.

Tài sản thuế thu nhập hoãn lại chỉ được ghi nhận trong phạm vi chắc chắn có đủ lợi nhuận tính thuế trong tương lai để chênh lệch tạm thời này có thể sử dụng được. Tài sản thuế thu nhập hoãn lại được ghi giảm trong phạm vi không còn chắc chắn là các lợi ích về thuế liên quan này sẽ sử dụng được.

b) Chi phí thuế TNDN hiện hành và Chi phí thuế TNDN hoãn lại

Chi phí thuế TNDN hiện hành được xác định trên cơ sở thu nhập chịu thuế trong năm và thuế suất thuế TNDN trong năm tài chính hiện hành.

Chi phí thuế TNDN hoãn lại được xác định trên cơ sở số chênh lệch tạm thời được khấu trừ, số chênh lệch tạm thời chịu thuế và thuế suất thuế TNDN.

Không bù trừ chi phí thuế TNDN hiện hành với chi phí thuế TNDN hoãn lại.

c) Thuế suất thuế TNDN hiện hành

Trong năm tài chính kết thúc ngày 31/12/2023, Công ty được áp dụng một mức thuế suất thuế TNDN là 20% đối với các hoạt động kinh doanh có thu nhập chịu thuế TNDN.

2.22. Lãi cơ bản trên cổ phiếu

Lãi cơ bản trên cổ phiếu được tính bằng cách chia lợi nhuận hoặc lỗ sau thuế phân bổ cho cổ đông sở hữu cổ phiếu phổ thông của Công ty (sau khi đã điều chỉnh cho việc trích lập Quỹ Khen thưởng, phúc lợi và Quỹ khen thưởng Ban điều hành) cho số lượng bình quân gia quyền của số cổ phiếu phổ thông đang lưu hành trong năm.

2.23. Các bên liên quan

Các bên được coi là liên quan nếu bên đó có khả năng kiểm soát hoặc có ảnh hưởng đáng kể đối với bên kia trong việc ra quyết định về các chính sách tài chính và hoạt động. Các bên liên quan của Công ty bao gồm:

- Các doanh nghiệp trực tiếp hay gián tiếp qua một hoặc nhiều trung gian có quyền kiểm soát Công ty hoặc chịu sự kiểm soát của Công ty, hoặc cùng chung sự kiểm soát với Công ty, bao gồm cả công ty mẹ, công ty con và công ty liên kết;
- Các cá nhân trực tiếp hoặc gián tiếp nắm quyền biểu quyết của Công ty mà có ảnh hưởng đáng kể đối với Công ty, những nhân sự quản lý chủ chốt của Công ty, những thành viên mật thiết trong gia đình của các cá nhân này;
- Các doanh nghiệp do các cá nhân nêu trên nắm trực tiếp hoặc gián tiếp phần quan trọng quyền biểu quyết hoặc có ảnh hưởng đáng kể tới các doanh nghiệp này.

Trong việc xem xét từng mối quan hệ của các bên liên quan để phục vụ cho việc lập và trình bày Báo cáo tài chính, Công ty chú ý tới bản chất của mối quan hệ hơn là hình thức pháp lý của các quan hệ đó.

2.24. Thông tin bộ phận

Do Công ty chỉ hoạt động trong lĩnh vực khai thác khoáng sản trên lãnh thổ Việt Nam nên Công ty không lập Báo cáo bộ phận theo lĩnh vực kinh doanh và theo khu vực địa lý.

3. TIỀN

	31/12/2023	01/01/2023
	VND	VND
- Tiền mặt	126.859.571	474.848.381
- Tiền gửi ngân hàng không kỳ hạn	911.993.664	1.143.088.918
	1.038.853.235	1.617.937.299

4. PHẢI THU NGẮN HẠN CỦA KHÁCH HÀNG

	31/12/2023		01/01/2023	
	Giá trị	Dự phòng	Giá trị	Dự phòng
	VND	VND	VND	VND
<i>Bên liên quan</i>	140.241.984.190	-	357.108.451.602	-
- Chi nhánh Tập đoàn Công nghiệp Than Khoáng sản Việt Nam - Công ty Tuyển Than Cửa Ông - TKV	78.498.253.167	-	146.974.201.333	-
- Công ty Kho vận và Cảng Cẩm Phả - Vinacomin	61.731.579.535	-	210.108.578.330	-
- Công ty Cổ phần Than Cao Sơn - TKV	2.542.860	-	9.980.280	-
- Công ty Cổ phần Than Đèo Nai - Vinacomin	907.608	-	731.499	-
- Chi nhánh Tập đoàn Công nghiệp Than - Khoáng sản Việt Nam - Công ty Chế biến Than Quảng Ninh - TKV	1.091.340	-	2.379.240	-
- Công ty TNHH MTV Công nghiệp Hoá chất Mỏ Việt Bắc - Micco	1.056.780	-	2.354.400	-
- Công ty Công nghiệp Hoá chất Mỏ Quảng Ninh	6.552.900	-	10.226.520	-
<i>Bên khác</i>	296.463.771	-	103.658.469	-
- Các khoản phải thu khách hàng khác	296.463.771	-	103.658.469	-
	140.538.447.961	-	357.212.110.071	-

5. TRẢ TRƯỚC CHO NGƯỜI BÁN NGẮN HẠN

	31/12/2023		01/01/2023	
	Giá trị	Dự phòng	Giá trị	Dự phòng
	VND	VND	VND	VND
<i>Bên khác</i>				
- Công ty TNHH PKF Việt Nam	-	-	187.500.000	-
- Công ty Luật TNHH Đức Minh Hà Nội	198.813.110	-	198.813.110	-
- Công ty Cổ phần Đầu tư Xây dựng và Công nghệ Môi trường	-	-	51.206.763	-
	198.813.110	-	437.519.873	-

6. PHẢI THU KHÁC

	31/12/2023		01/01/2023	
	Giá trị VND	Dự phòng VND	Giá trị VND	Dự phòng VND
a) Ngắn hạn				
- Phải thu người lao động	384.318.183	-	1.144.038.762	-
- Phải thu khác	127.351.143	-	-	-
	511.669.326	-	1.144.038.762	-
b) Dài hạn				
b.1) Chi tiết theo nội dung				
- Ký cược, ký quỹ	53.547.108.824	-	49.859.710.667	-
- Phải thu tiền lãi ký quỹ	11.614.201.584	-	9.719.202.532	-
	65.161.310.408	-	59.578.913.199	-
b.2) Chi tiết theo đối tượng				
- Quỹ Bảo vệ Môi trường tỉnh Quảng Ninh	65.161.310.408	-	59.578.913.199	-
	65.161.310.408	-	59.578.913.199	-

7. HÀNG TỒN KHO

	31/12/2023		01/01/2023	
	Giá gốc VND	Dự phòng VND	Giá gốc VND	Dự phòng VND
- Nguyên liệu, vật liệu	15.551.976.110	-	17.199.127.995	-
- Công cụ, dụng cụ	276.599.196	-	55.282.196	-
- Chi phí sản xuất kinh doanh dở dang	469.702.228.807	-	243.892.572.553	-
- Thành phẩm	24.606.903.375	-	12.251.925.151	-
	510.137.707.488	-	273.398.907.895	-

8. CHI PHÍ XÂY DỰNG CƠ BẢN DỜ DANG

	31/12/2023	01/01/2023
	VND	VND
Dự án đổ đất lấn biển	290.000.000	290.000.000
Dự án đầu tư xây dựng công trình mỏ than Cọc Sáu	4.467.193.805	4.027.193.805
	4.757.193.805	4.317.193.805

9. TÀI SẢN CỐ ĐỊNH HỮU HÌNH

	Nhà cửa, vật kiến trúc	Máy móc, thiết bị	Phương tiện vận tải, truyền dẫn	Thiết bị, dụng cụ quản lý	TSCĐ khác	Cộng
	VND	VND	VND	VND	VND	VND
Nguyên giá						
Số dư đầu năm	279.350.851.750	1.192.421.181.693	1.548.545.693.307	16.441.622.601	148.988.755.951	3.185.748.105.302
- Đầu tư xây dựng cơ bản hoàn thành	-	2.956.063.451	-	-	-	2.956.063.451
- Thanh lý, nhượng bán	-	(118.004.950.288)	(37.670.481.349)	-	-	(155.675.431.637)
Số dư cuối năm	279.350.851.750	1.077.372.294.856	1.510.875.211.958	16.441.622.601	148.988.755.951	3.033.028.737.116
Giá trị hao mòn lũy kế						
Số dư đầu năm	200.315.334.916	1.060.495.213.272	1.285.590.320.576	15.700.401.265	93.153.176.643	2.655.254.446.672
- Khấu hao trong năm	9.666.179.452	27.235.840.212	66.841.367.000	250.896.119	6.516.693.940	110.510.976.723
- Hao mòn trong năm	1.316.510.988	-	-	-	-	1.316.510.988
- Thanh lý, nhượng bán	-	(118.004.950.288)	(37.670.481.349)	-	-	(155.675.431.637)
Số dư cuối năm	211.298.025.356	969.726.103.196	1.314.761.206.227	15.951.297.384	99.669.870.583	2.611.406.502.746
Giá trị còn lại						
Tại ngày đầu năm	79.035.516.834	131.925.968.421	262.955.372.731	741.221.336	55.835.579.308	530.493.658.630
Tại ngày cuối năm	68.052.826.394	107.646.191.660	196.114.005.731	490.325.217	49.318.885.368	421.622.234.370

Trong đó:

- Giá trị còn lại cuối năm của TSCĐ hữu hình đã dùng thế chấp, cầm cố đảm bảo các khoản vay: 221.868.757.748 VND
- Nguyên giá TSCĐ cuối năm đã khấu hao hết nhưng vẫn còn sử dụng: 1.665.201.913.625 VND

10. TÀI SẢN CÓ ĐỊNH VÔ HÌNH

	Phần mềm máy tính	Cộng
	VND	VND
Nguyên giá		
Số dư đầu năm	1.714.833.057	1.714.833.057
Số dư cuối năm	1.714.833.057	1.714.833.057
Giá trị hao mòn lũy kế		
Số dư đầu năm	1.654.496.283	1.654.496.283
- Khấu hao trong năm	60.336.774	60.336.774
Số dư cuối năm	1.714.833.057	1.714.833.057
Giá trị còn lại		
Tại ngày đầu năm	60.336.774	60.336.774
Tại ngày cuối năm	-	-
<i>Trong đó:</i>		
- Nguyên giá tài sản cố định cuối năm đã khấu hao hết nhưng vẫn còn sử dụng:		1.714.833.057 VND

11. CHI PHÍ TRẢ TRƯỚC

	31/12/2023	01/01/2023
	VND	VND
a) Chi phí trả trước ngắn hạn		
- Công cụ dụng cụ xuất dùng	1.076.034.981	1.022.574.583
- Chi phí lớp chờ phân bổ	102.863.910.302	82.325.154.500
- Chi phí bảo hiểm máy móc thiết bị	85.703.679	91.637.713
	104.025.648.962	83.439.366.796
b) Chi phí trả trước dài hạn		
- Chi phí khoan thăm dò	2.093.845.717	4.187.691.505
- Chi phí sửa chữa lớn	5.251.173.628	15.175.057.454
- Chi phí thuê hoạt động TSCĐ	3.686.255.079	15.682.470.111
- Chi phí trả trước dài hạn khác	4.097.628.150	20.384.689.566
	15.128.902.574	55.429.908.636

12. CÁC KHOẢN VAY

	01/01/2023		Trong năm		31/12/2023	
	Giá trị	Số có khả năng trả nợ	Tăng	Giảm	Giá trị	Số có khả năng trả nợ
	VND	VND	VND	VND	VND	VND
a) Vay ngắn hạn						
- Vay ngắn hạn	266.109.179.107	266.109.179.107	1.205.414.914.602	1.194.358.477.063	277.165.616.646	277.165.616.646
- Vay và nợ dài hạn đến hạn trả	104.924.427.439	104.924.427.439	64.148.497.988	104.924.427.439	64.148.497.988	64.148.497.988
	371.033.606.546	371.033.606.546	1.269.563.412.590	1.299.282.904.502	341.314.114.634	341.314.114.634
b) Vay dài hạn						
- Vay dài hạn	260.941.325.720	260.941.325.720	2.669.000.000	104.924.427.439	158.685.898.281	158.685.898.281
	260.941.325.720	260.941.325.720	2.669.000.000	104.924.427.439	158.685.898.281	158.685.898.281
Khoản đến hạn trả trong vòng 12 tháng	(104.924.427.439)	(104.924.427.439)	(64.148.497.988)	(104.924.427.439)	(64.148.497.988)	(64.148.497.988)
Khoản đến hạn trả sau 12 tháng	156.016.898.281	156.016.898.281			94.537.400.293	94.537.400.293

Thông tin chi tiết liên quan đến khoản vay ngắn hạn

	Loại tiền	Lãi suất năm	Thời hạn vay	Mục đích vay	Hình thức bảo đảm	31/12/2023	01/01/2023
						VND	VND
Bên khác							
Ngân hàng TMCP Đầu tư và Phát triển - Phòng giao dịch Cẩm Phả	VND	6,3% - 8,3%	Dưới 12 tháng	Bổ sung vốn lưu động	Thế chấp	75.000.000.000	98.000.000.000
Ngân hàng TMCP Công thương - Chi nhánh Cẩm Phả	VND	4% - 8,5%	Dưới 12 tháng	Bổ sung vốn lưu động	Tín chấp	52.343.680.664	40.096.799.141
Ngân hàng TMCP Ngoại thương - chi nhánh Đông Quảng Ninh	VND	3% - 7,5%	Dưới 12 tháng	Bổ sung vốn lưu động	Tín chấp	98.293.472.276	97.817.496.355

	Loại tiền	Lãi suất năm	Thời hạn vay	Mục đích vay	Hình thức bảo đảm	31/12/2023	01/01/2023
						VND	VND
Ngân hàng TMCP Quân đội - chi nhánh Quảng Ninh	VND	3% - 7,93%	Dưới 12 tháng	Bổ sung vốn lưu động	Tín chấp	51.528.463.706	30.194.883.611
						277.165.616.646	266.109.179.107

Thông tin chi tiết liên quan đến khoản vay dài hạn

	Loại tiền	Lãi suất năm	Ngày đáo hạn	Mục đích vay	Hình thức bảo đảm	31/12/2023	01/01/2023
						VND	VND
Bên khác							
Ngân hàng TMCP Đầu tư và Phát triển - Chi nhánh Cẩm Phả	VND	3% - 8,3%	Năm 2025	Bổ sung nguồn vốn	Thế chấp	7.878.996.293	12.374.996.293
Ngân hàng TMCP Phát triển Thành phố Hồ Chí Minh - Chi nhánh Quảng Ninh	VND	10,5% - 11,4%	Năm 2025	Bổ sung nguồn vốn	Thế chấp	9.492.500.000	17.086.500.000
Ngân hàng TMCP Công thương - Chi nhánh Cẩm Phả	VND	8% - 12,5%	Từ năm 2023 đến năm 2029	Bổ sung nguồn vốn	Thế chấp	77.144.025.834	101.300.025.834
Ngân hàng TMCP Quốc Tế - Chi nhánh Quảng Ninh	VND	7,93% - 10,7%	Từ năm 2023 đến năm 2026	Mua sắm tài sản	Thế chấp	17.192.000.000	31.756.156.400
Ngân hàng TMCP Sài Gòn - Hà Nội - Chi nhánh Quảng Ninh	VND	8,1% - 9,9%	Năm 2023	Mua sắm tài sản	Thế chấp	-	6.198.384.755
Ngân hàng TMCP Quân Đội - Chi nhánh Cẩm Phả	VND	7,72% - 10,1%	Từ năm 2023 đến năm 2027	Mua sắm tài sản	Thế chấp	46.978.376.154	92.225.262.438
						158.685.898.281	260.941.325.720
Khoản đến hạn trả trong vòng 12 tháng						(64.148.497.988)	(104.924.427.439)
Khoản đến hạn trả sau 12 tháng						94.537.400.293	156.016.898.281

Các khoản vay từ các ngân hàng được bảo đảm bằng các hợp đồng thế chấp tại với bên cho vay vốn và đã được đăng ký giao dịch đảm bảo đầy đủ.

13. PHẢI TRẢ NGƯỜI BÁN NGẮN HẠN

	31/12/2023		01/01/2023	
	Giá trị	Số có khả năng trả nợ	Giá trị	Số có khả năng trả nợ
	VND	VND	VND	VND
<i>Bên liên quan</i>	<i>154.655.104.024</i>	<i>154.655.104.024</i>	<i>53.593.549.904</i>	<i>53.593.549.904</i>
- Chi nhánh Công ty Cổ phần Vật tư TKV - Xí nghiệp Vận tải, xếp dỡ	-	-	818.032.000	818.032.000
- Chi nhánh Công ty Cổ phần Vật tư TKV - Xí nghiệp Vật tư Cẩm Phả	57.962.877.758	57.962.877.758	22.115.188.666	22.115.188.666
- Công ty Cổ phần Vận tải và Đưa đón thợ mỏ - Vinacomin	1.082.578.162	1.082.578.162	350.607.989	350.607.989
- Công ty Cổ phần Chế tạo máy - Vinacomin	4.582.008.416	4.582.008.416	970.199.413	970.199.413
- Chi nhánh Công ty Cổ phần Chế tạo máy - Vinacomin	363.620.528	363.620.528	1.432.861.118	1.432.861.118
- Công ty Cổ phần Công nghiệp ô tô - Vinacomin	21.408.110.627	21.408.110.627	2.127.281.350	2.127.281.350
- Công ty Công nghiệp Hóa chất mỏ Cẩm Phả	41.126.573.501	41.126.573.501	6.217.987.980	6.217.987.980
- Công ty Cổ phần Xuất nhập khẩu than - Vinacomin	134.347.160	134.347.160	2.135.487.160	2.135.487.160
- Công ty Cổ phần Xuất nhập khẩu than - Vinacomin - Chi nhánh Thành phố Hồ Chí Minh	548.350.240	548.350.240	1.151.152.140	1.151.152.140
- Công ty Cổ phần Giám định - Vinacomin	724.088.300	724.088.300	471.403.644	471.403.644
- Viện cơ khí Năng lượng và Mỏ - Vinacomin	1.580.888.290	1.580.888.290	3.224.060.450	3.224.060.450
- Trường Cao đẳng than Khoáng sản Việt Nam	75.965.850	75.965.850	25.423.920	25.423.920
- Công ty TNHH MTV Môi trường - Vinacomin	14.631.083.197	14.631.083.197	2.808.995.048	2.808.995.048
- Công ty Cổ phần Cơ khí Mỏ Việt Bắc - VVMI	6.146.630.166	6.146.630.166	2.799.269.371	2.799.269.371
- Công ty Cổ phần Cơ khí & Thiết bị áp lực - VVMI	-	-	40.857.800	40.857.800
- Viện Khoa học Công nghệ Mỏ - Vinacomin	-	-	2.428.811.763	2.428.811.763
- Công ty Cổ phần Phát triển Công nghệ và Thiết bị mỏ	-	-	293.261.049	293.261.049
- Công ty Cổ phần Tin học Công nghệ Môi trường - Vinacomin	1.235.324.795	1.235.324.795	1.279.372.005	1.279.372.005
- Công ty Cổ phần Tư vấn Đầu tư mỏ và Công nghiệp - Vinacomin	266.601.927	266.601.927	-	-
- Công ty Cổ phần Địa chất Mỏ - TKV	1.564.041.451	1.564.041.451	1.546.447.522	1.546.447.522
- Bệnh viện Than - Khoáng sản	187.371.656	187.371.656	404.894.676	404.894.676
- Chi nhánh Tập đoàn Công nghiệp Than Khoáng sản Việt Nam - Trung tâm Cấp cứu Mỏ - Vinacomin	1.034.642.000	1.034.642.000	951.954.840	951.954.840

	31/12/2023		01/01/2023	
	Giá trị	Số có khả năng trả nợ	Giá trị	Số có khả năng trả nợ
	VND	VND	VND	VND
<i>Bên khác</i>	194.304.555.152	194.304.555.152	282.621.370.224	282.621.370.224
- Công ty Cổ phần Hoàng Trường	6.114.333.821	6.114.333.821	30.057.090.185	30.057.090.185
- Công ty Cổ phần Công nghiệp Tân Tiến	29.678.890.149	29.678.890.149	44.676.070.890	44.676.070.890
- Công ty TNHH Thương mại Dịch vụ và Xây dựng Phương Thảo	23.375.856.000	23.375.856.000	33.099.516.000	33.099.516.000
- Phải trả các đối tượng khác	135.135.475.182	135.135.475.182	174.788.693.149	174.788.693.149
	348.959.659.176	348.959.659.176	336.214.920.128	336.214.920.128

14. NGƯỜI MUA TRẢ TIỀN TRƯỚC NGẮN HẠN

	31/12/2023	01/01/2023
	VND	VND
<i>Bên liên quan</i>		
- Công ty Cổ phần Cơ khí Hòn Gai - Vinacomin	779.602.256	-
	779.602.256	-

15. THUẾ VÀ CÁC KHOẢN PHẢI NỘP NHÀ NƯỚC

	Số phải thu đầu năm	Số phải nộp đầu năm	Số phải nộp trong năm	Số đã thực nộp trong năm	Số phải thu cuối năm	Số phải nộp cuối năm
	VND	VND	VND	VND	VND	VND
Thuế giá trị gia tăng	-	48.781.789.432	58.240.135.212	92.672.904.025	-	14.349.020.619
Thuế thu nhập doanh nghiệp	-	36.021.171.488	17.853.782.892	43.058.244.320	-	10.816.710.060
Thuế thu nhập cá nhân	109.374.372	-	266.117.822	465.555.401	308.811.951	-
Thuế Tài nguyên	-	79.822.120.042	274.946.479.468	316.232.062.737	-	38.536.536.773
Thuế Nhà đất, tiền thuê đất	10.601.388.125	-	27.201.551.060	27.085.754.517	10.485.591.582	-
Thuế bảo vệ môi trường	-	102.600	213.300	315.900	-	-
Các loại thuế khác	-	-	3.000.000	3.000.000	-	-
Phí bảo vệ môi trường với hoạt động khai thác khoáng sản	2.016.602.234	-	29.050.619.048	24.862.890.029	-	2.171.126.785
Phí, lệ phí và các khoản phải nộp khác	-	-	616.972.619	616.972.619	-	-
	12.727.364.731	164.625.183.562	408.178.871.421	504.997.699.548	10.794.403.533	65.873.394.237

Quyết toán thuế của Công ty sẽ chịu sự kiểm tra của cơ quan thuế. Do việc áp dụng luật và các quy định về thuế đối với nhiều loại giao dịch khác nhau có thể được giải thích theo nhiều cách khác nhau, số thuế được trình bày trên Báo cáo tài chính có thể bị thay đổi theo quyết định của cơ quan thuế.

16. CHI PHÍ PHẢI TRẢ NGẮN HẠN

	31/12/2023	01/01/2023
	VND	VND
- Chi phí lãi vay	46.764.535	62.305.234
- Chi phí phải trả khác	1.370.292.826	-
	1.417.057.361	62.305.234

17. PHẢI TRẢ NGẮN HẠN KHÁC

	31/12/2023	01/01/2023
	VND	VND
<i>a) Chi tiết theo nội dung</i>		
- Kinh phí công đoàn	201.898.320	71.299.280
- Đoàn phí Công đoàn	17.755.772	159.570.337
- Đóng góp của cán bộ công nhân viên để xây dựng cơ sở hạ tầng khu dân cư 10/10	7.832.752.625	7.832.752.625
- Các quỹ hỗ trợ, tương trợ của Công ty	1.864.854.177	2.433.254.177
- Các khoản phải trả, phải nộp khác	1.368.027.080	1.274.701.764
	11.285.287.974	11.771.578.183
<i>b) Chi tiết theo đối tượng</i>		
- Các đối tượng khác	11.285.287.974	11.771.578.183
	11.285.287.974	11.771.578.183

18. DỰ PHÒNG PHẢI TRẢ DÀI HẠN

	31/12/2023	01/01/2023
	VND	VND
- Dự phòng phải trả khác - Chi phí tập trung hình thành tài sản	2.862.483.848	4.089.262.640
	2.862.483.848	4.089.262.640

19. VỐN CHỦ SỞ HỮU

a) Bảng đối chiếu biến động của vốn chủ sở hữu

	Vốn đầu tư của chủ sở hữu	Quỹ đầu tư phát triển	Lợi nhuận chưa phân phối	Cộng
	VND	VND	VND	VND
Số dư đầu năm trước	324.961.050.000	2.040.317.377	38.084.741.911	365.086.109.288
Lãi trong năm trước	-	-	1.573.989.815	1.573.989.815
Phân phối lợi nhuận	-	-	(34.707.576.833)	(34.707.576.833)
Số dư cuối năm trước	324.961.050.000	2.040.317.377	4.951.154.893	331.952.522.270
Số dư đầu năm nay	324.961.050.000	2.040.317.377	4.951.154.893	331.952.522.270
Lãi trong năm nay	-	-	60.204.732.827	60.204.732.827
Số dư cuối năm nay	324.961.050.000	2.040.317.377	65.155.887.720	392.157.255.097

b) Chi tiết vốn đầu tư của chủ sở hữu

	31/12/2023	Tỷ lệ	01/01/2023	Tỷ lệ
	VND	%	VND	%
Tập đoàn Công nghiệp Than - Khoáng sản Việt Nam	211.224.690.000	65,00	211.224.690.000	65,00
Các cổ đông khác	113.736.360.000	35,00	113.736.360.000	35,00
	324.961.050.000	100,00	324.961.050.000	100,00

c) Các giao dịch về vốn với các chủ sở hữu và phân phối cổ tức, chia lợi nhuận

	Năm 2023	Năm 2022
	VND	VND
Vốn đầu tư của chủ sở hữu		
- Vốn góp đầu năm	324.961.050.000	324.961.050.000
- Vốn góp cuối năm	324.961.050.000	324.961.050.000
Cổ tức, lợi nhuận đã chia		
- <i>Cổ tức, lợi nhuận phải trả trong năm</i>	-	14.623.247.250
+ <i>Cổ tức, lợi nhuận chia trên lợi nhuận năm trước</i>	-	14.623.247.250
- <i>Cổ tức, lợi nhuận đã chi trả bằng tiền</i>	-	(14.623.247.250)
+ <i>Cổ tức, lợi nhuận chia trên lợi nhuận năm trước</i>	-	(14.623.247.250)
- <i>Cổ tức, lợi nhuận còn phải trả cuối năm</i>	-	-

d) Cổ phiếu

	31/12/2023	01/01/2023
	VND	VND
Số lượng cổ phiếu đăng ký phát hành	32.496.105	32.496.105
Số lượng cổ phiếu đã phát hành và góp vốn đầy đủ	32.496.105	32.496.105
- <i>Cổ phiếu phổ thông</i>	32.496.105	32.496.105
Số lượng cổ phiếu đang lưu hành	32.496.105	32.496.105
- <i>Cổ phiếu phổ thông</i>	32.496.105	32.496.105
Mệnh giá cổ phiếu đang lưu hành (VND)	10.000	10.000

e) Cổ tức

	Năm 2023	Năm 2022
	VND	VND
Cổ tức đã công bố sau ngày kết thúc năm tài chính:	-	14.623.247.250
- <i>Cổ tức đã công bố trên cổ phiếu phổ thông</i>	-	14.623.247.250
	-	14.623.247.250

f) Các quỹ Công ty

	31/12/2023	01/01/2023
	VND	VND
- Quỹ đầu tư phát triển	2.040.317.377	2.040.317.377
	2.040.317.377	2.040.317.377

20. CÁC KHOẢN MỤC NGOÀI BẢNG CÂN ĐỐI KẾ TOÁN VÀ CAM KẾT THUÊ HOẠT ĐỘNG

a) Thuê đất

Công ty đang thuê đất theo các hợp đồng sau:

- Theo hợp đồng số 88/HĐ-TĐ ngày 03/06/2021 ký với Ủy ban nhân dân tỉnh Quảng Ninh, Công ty thuê đất sử dụng làm trụ sở, nhà xưởng sản xuất, nhà tập thể và khai thác than tại địa chỉ phường Cẩm Phú, thành phố Cẩm Phả, thời hạn thuê 30 năm từ ngày 01/01/1996 đến ngày 01/01/2026 theo Quyết định số 4626/QĐ-UB ngày 23/12/1997 của UBND tỉnh là 12.669 m², với đơn giá thuê đất đối với thửa đất làm trụ sở văn phòng là 16.000 VND/m²/năm, đối với thửa đất làm văn phòng đáng ủy là 11.200 VND/m²/năm, đối với thửa đất làm nhà tập thể là 9.000 VND/m²/năm, đối với thửa đất làm văn phòng đội xe là 40.000 VND/m²/năm. Diện tích đang quản lý theo Quyết định số 4625/QĐ-UB ngày 23/12/1997 của UBND tỉnh là 1.162.833,7 m², đơn giá thuê đất là 3.263 VND/m²/năm.
- Theo hợp đồng số 440/HĐ-TĐ ngày 28/12/2021 với Ủy ban nhân dân tỉnh Quảng Ninh, Công ty thuê đất sử dụng làm nhà văn hóa của Công ty tại phường Cẩm Phú, thành phố Cẩm Phả, tỉnh Quảng Ninh, diện tích đất là 8.777,5 m², thời hạn thuê 07 năm đến hết ngày 01 tháng 01 năm 2026. Đơn giá thuê đất là 4.350 VND/m²/năm.
- Theo hợp đồng số 168/HĐ-TĐ ngày 25/09/2019 với Ủy ban nhân dân tỉnh Quảng Ninh, Công ty thuê đất sử dụng làm trạm xá mở tại phường Cẩm Phú, thành phố Cẩm Phả, tỉnh Quảng Ninh, diện tích đất là 9.132,8 m², thời hạn thuê 07 năm hết đến ngày 01 tháng 01 năm 2026. Đơn giá thuê đất là 1.485 VND/m²/năm.
- Theo hợp đồng số 91/HĐ-TĐ ngày 01/08/2022 với Ủy ban nhân dân tỉnh Quảng Ninh, Công ty thuê đất sử dụng làm sân vận động tại phường Cẩm Phú, thành phố Cẩm Phả, tỉnh Quảng Ninh, diện tích đất là 8.345 m², thời hạn thuê 10 năm đến hết ngày 11 tháng 09 năm 2026. Đơn giá thuê đất là 5.348 VND/m²/năm.
- Theo hợp đồng số 87/HĐ-TĐ ngày 03/06/2021 với Ủy ban nhân dân tỉnh Quảng Ninh, Công ty thuê đất sử dụng để sản xuất phường Cẩm Phú, thành phố Cẩm Phả, diện tích đang quản lý theo Quyết định số 490/QĐ-UB ngày 30/01/2002 của UBND tỉnh là 486.973,6 m², thời hạn thuê 25 năm từ ngày 30/01/2002 đến ngày 30/01/2027. Đơn giá thuê đất là 3.263 VND/m²/năm.
- Theo hợp đồng số 148/HĐ-TĐ ngày 15/09/2023 với Ủy ban nhân dân tỉnh Quảng Ninh, Công ty thuê đất sử dụng làm nhà xưởng, khai trường khai thác than và bãi đổ thải tại phường Cẩm Phú, thành phố Cẩm Phả, tỉnh Quảng Ninh, diện tích đất là 879.749,5 m², thời hạn thuê đến hết ngày 31 tháng 12 năm 2023. Đơn giá thuê đất là 3.915 VND/m²/năm.
- Theo hợp đồng số 86/HĐ-TĐ ngày 03/06/2021 với Ủy ban nhân dân tỉnh Quảng Ninh, Công ty thuê đất sử dụng làm khai trường khai thác than, bãi thải, nhà xưởng tại địa chỉ phường Cẩm Phú, thành phố Cẩm Phả, diện tích đang quản lý là 710.208,3 m², thời hạn thuê 09 năm từ ngày 08/02/2016 đến ngày 31/12/2025. Đơn giá thuê đất là 3.263 VND/m²/năm.
- Theo hợp đồng số 90/HĐ-TĐ ngày 01/08/2022 với Ủy ban nhân dân tỉnh Quảng Ninh, Công ty thuê đất sử dụng để thực hiện dự án nâng cấp hệ thống đập chắn đất Khe Rẻ tại phường Cửa Ông, thành phố Cẩm Phả, tỉnh Quảng Ninh, diện tích đất là 215.497,5 m², thời hạn thuê 50 năm đến hết ngày 06 tháng 04 năm 2057. Đơn giá thuê đất tại là 4.800 VND/m²/năm.
- Theo hợp đồng số 189/HĐ-TĐ ngày 12/12/2023 với Ủy ban nhân dân tỉnh Quảng Ninh, Công ty thuê đất sử dụng làm khai trường khai thác than, khu sàng tuyển và mặt bằng sản công nghiệp tại các phường Cửa Ông, Cẩm Phú, thành phố Cẩm Phả, tỉnh Quảng Ninh, tổng diện tích đất là 1.590.159,4 m², thời hạn thuê đến năm 2025. Đơn giá thuê đất tại phường Cẩm Phú là 4.350 VND/m²/năm, đơn giá thuê đất tại phường Cửa Ông là 4.800 VND/m²/năm.
- Theo hợp đồng số 49/HĐ-TĐ ngày 25/03/2019 với Ủy ban nhân dân tỉnh Quảng Ninh, Công ty thuê đất sử dụng làm bãi đổ thải tại các phường Cửa Ông, Mông Dương, Cẩm Phú, thành phố Cẩm Phả, tỉnh Quảng Ninh, tổng diện tích đất là 1.404.241 m², thời hạn thuê đến năm 2025. Đơn giá thuê đất là 1.835 VND/m²/năm.
- Theo hợp đồng số 169/HĐ-TĐ ngày 25/9/2019 với Ủy ban nhân dân tỉnh Quảng Ninh, Công ty thuê đất sử dụng làm bãi đổ thải tại phường Cửa Ông và phường Mông Dương thành phố Cẩm Phả, tỉnh Quảng Ninh, diện tích đất là 571.222,5 m², thời hạn thuê đất 06 năm đến hết ngày 31/12/2025. Đơn giá thuê đất tại phường Cửa Ông là 2.000 đồng/m²/năm và đơn giá thuê đất tại phường Mông Dương là 2.500 đồng/m²/năm.
- Theo hợp đồng số 97/HĐ-TĐ ngày 10/06/2020 với Ủy ban nhân dân tỉnh Quảng Ninh, Công ty thuê đất sử dụng làm bãi đổ thải tại phường Cẩm Phú, phường Mông Dương, phường Cẩm Sơn, thành phố Cẩm Phả, tỉnh Quảng Ninh, diện tích đất là 1.807.258 m², thời hạn thuê 10 năm đến hết ngày 31 tháng 12 năm 2025. Đơn giá thuê đất tại phường Cẩm Phú và phường Cẩm Sơn là 3.263 VND/m²/năm, đơn giá thuê đất tại phường Mông Dương là 5.400 VND/m²/năm.
- Theo hợp đồng số 126/HĐ-TĐ ngày 07/08/2023 với Ủy ban nhân dân tỉnh Quảng Ninh, Công ty thuê đất sử dụng làm bãi đổ thải tại phường Mông Dương, thành phố Cẩm Phả, tỉnh Quảng Ninh, diện tích đất là 251.885,2 m², thời hạn thuê 07 năm đến hết ngày 26 tháng 06 năm 2025. Đơn giá thuê đất là 5.400 VND/m²/năm.

- Theo hợp đồng số 127/HĐ-TĐ ngày 07/08/2023 với Ủy ban nhân dân tỉnh Quảng Ninh, Công ty thuê đất sử dụng làm khai trường khai thác than tại các phường Cẩm Thịnh, Cửa Ông, Cẩm Phú, thành phố Cẩm Phả, tỉnh Quảng Ninh, diện tích đất là 323.977 m², thời hạn thuê đất 07 năm đến hết ngày 26 tháng 06 năm 2025. Đơn giá thuê đất tại phường Cửa Ông và phường Cẩm Thịnh là 4.800 VND/m²/năm, tại phường Cẩm Phú là 2.700 VND/m²/năm.
- Theo hợp đồng số 147/HĐ-TĐ ngày 15/09/2023 với Ủy ban nhân dân tỉnh Quảng Ninh, Công ty thuê đất sử dụng làm kho than và khai trường khai thác than tại phường Cẩm Phú, thành phố Cẩm Phả, tỉnh Quảng Ninh, diện tích đất là 251.100,7 m², thời hạn thuê đất đến hết ngày 31 tháng 12 năm 2023. Đơn giá thuê đất là 4.350 VND/m²/năm.
- Theo hợp đồng số 146/HĐ-TĐ ngày 15/09/2023 với Ủy ban nhân dân tỉnh Quảng Ninh, Công ty thuê đất sử dụng làm bãi đổ thải tại phường Mông Dương, thành phố Cẩm Phả, tỉnh Quảng Ninh, diện tích đất là 162.969,9 m², thời hạn thuê 02 năm đến hết ngày 31 tháng 12 năm 2025. Đơn giá thuê đất là 5.400 VND/m²/năm.

b) Thuê các tài sản khác

Công ty thuê tài sản là các xe tải chở than. Vào ngày 31/12/2023, các khoản tiền thuê phải trả trong tương lai theo hợp đồng thuê hoạt động được trình bày như sau:

	31/12/2023	01/01/2023
	VND	VND
- Trên 1 năm đến 5 năm	17.064.314.607	68.257.258.427
	17.064.314.607	68.257.258.427

21. TỔNG DOANH THU BÁN HÀNG VÀ CUNG CẤP DỊCH VỤ

	Năm 2023	Năm 2022
	VND	VND
Doanh thu bán than	2.258.244.115.876	3.225.665.427.426
Doanh thu khác	10.125.534.904	11.335.167.257
	2.268.369.650.780	3.237.000.594.683
	2.262.535.044.648	3.233.462.823.850

Trong đó: Doanh thu đối với các bên liên quan
 (Xem thông tin chi tiết tại Thuyết minh 35)

22. GIÁ VỐN HÀNG BÁN

	Năm 2023	Năm 2022
	VND	VND
Giá vốn bán than	2.034.022.143.048	3.074.422.384.685
Giá vốn khác	8.416.877.667	7.707.290.342
	2.042.439.020.715	3.082.129.675.027
	820.262.704.298	1.015.924.588.716

Trong đó: Mua hàng từ các bên liên quan
 (Xem thông tin chi tiết tại Thuyết minh 35)

23. DOANH THU HOẠT ĐỘNG TÀI CHÍNH

	Năm 2023	Năm 2022
	VND	VND
Lãi tiền gửi, lãi cho vay	28.864.675	28.267.906
Lãi tiền gửi ký quỹ	1.894.999.052	1.729.906.414
	1.923.863.727	1.758.174.320

24. CHI PHÍ TÀI CHÍNH

	Năm 2023	Năm 2022
	VND	VND
Lãi tiền vay	36.434.690.934	46.116.511.881
	36.434.690.934	46.116.511.881

25. CHI PHÍ BÁN HÀNG

	Năm 2023	Năm 2022
	VND	VND
Chi phí nguyên liệu, vật liệu	366.482.850	798.789.617
Chi phí nhân công	56.357.084	73.000.375
Chi phí khấu hao tài sản cố định	59.345.446	71.510.359
Chi phí dịch vụ mua ngoài	2.060.273.712	1.991.636.343
Chi phí khác bằng tiền	68.706.358	18.802.825
	2.611.165.450	2.953.739.519

26. CHI PHÍ QUẢN LÝ DOANH NGHIỆP

	Năm 2023	Năm 2022
	VND	VND
Chi phí nguyên liệu, vật liệu	3.888.876.828	4.500.758.098
Chi phí nhân công	31.015.974.218	29.670.936.728
Chi phí khấu hao tài sản cố định	2.420.685.846	2.440.798.116
Thuế, phí, lệ phí	27.541.175.880	25.290.202.324
Chi phí dịch vụ mua ngoài	15.580.657.579	16.697.881.117
Chi phí khác bằng tiền	48.258.128.649	36.572.300.936
	128.705.499.000	115.172.877.319

27. THU NHẬP KHÁC

	Năm 2023	Năm 2022
	VND	VND
Thu nhập từ nhượng bán, thanh lý tài sản cố định	18.950.076.427	10.023.475.761
Thu nhập khác	704.949.779	434.001.717
	19.655.026.206	10.457.477.478
	22.166.971	5.372.629.911

Trong đó: Thu nhập khác từ các bên liên quan
 (Xem thông tin chi tiết tại Thuyết minh 35)

28. CHI PHÍ KHÁC

	Năm 2023	Năm 2022
	VND	VND
Chi phí khác	1.699.648.895	673.435.147
	1.699.648.895	673.435.147

29. CHI PHÍ THUẾ THU NHẬP DOANH NGHIỆP HIỆN HÀNH

	Năm 2023	Năm 2022
	VND	VND
Tổng lợi nhuận kế toán trước thuế TNDN	78.058.515.719	2.170.007.588
Các khoản điều chỉnh tăng	4.797.248.680	201.885.298.334
- Tiền cấp quyền khai thác khoáng sản	-	201.075.217.055
- Chi phí không được trừ khác	4.797.248.680	810.081.279
Thu nhập chịu thuế TNDN	82.855.764.399	204.055.305.922
Chi phí thuế TNDN hiện hành (thuế suất 20%)	16.571.152.880	40.811.061.184
Các khoản điều chỉnh thuế TNDN của các năm trước vào chi phí thuế thu nhập doanh nghiệp hiện hành năm nay	1.282.630.012	-
Thuế TNDN phải nộp đầu năm	36.021.171.488	4.370.168.973
Thuế TNDN đã nộp trong năm	(43.058.244.320)	(9.160.058.669)
Tổng thuế TNDN phải nộp cuối năm	10.816.710.060	36.021.171.488

30. CHI PHÍ THUẾ THU NHẬP DOANH NGHIỆP HOẢN LẠI

a) Tài sản thuế thu nhập hoãn lại

	31/12/2023	01/01/2023
	VND	VND
- Thuế suất thuế TNDN sử dụng để xác định giá trị tài sản thuế thu nhập hoãn lại	20%	20%
- Tài sản thuế thu nhập hoãn lại liên quan đến khoản chênh lệch tạm thời được khấu trừ	40.215.043.411	40.215.043.411
Tài sản thuế thu nhập hoãn lại	40.215.043.411	40.215.043.411

b) Chi phí thuế TNDN hoãn lại

	Năm 2023	Năm 2022
	VND	VND
Thu nhập thuế thu nhập doanh nghiệp hoãn lại phát sinh từ các khoản chênh lệch tạm thời được khấu trừ	-	(40.215.043.411)
	-	(40.215.043.411)

31. LÃI CƠ BẢN TRÊN CỔ PHIẾU

Việc tính toán lãi cơ bản trên cổ phiếu có thể phân phối cho các cổ đông sở hữu cổ phần phổ thông của Công ty được thực hiện dựa trên các số liệu sau:

	Năm 2023	Năm 2022
	VND	VND
Lợi nhuận thuần sau thuế	60.204.732.827	1.573.989.815
Lợi nhuận phân bổ cho cổ phiếu phổ thông	60.204.732.827	1.573.989.815
Cổ phiếu phổ thông lưu hành bình quân trong năm	32.496.105	32.496.105
Lãi cơ bản trên cổ phiếu	1.853	48

Công ty chưa có dự tính trích Quỹ khen thưởng, phúc lợi và Quỹ khen thưởng Ban điều hành trên Lợi nhuận sau thuế tại các thời điểm lập báo cáo tài chính.

Tại ngày 31 tháng 12 năm 2023, Công ty không có các cổ phiếu có tiềm năng suy giảm lãi trên cổ phiếu.

32. CHI PHÍ SẢN XUẤT KINH DOANH THEO YẾU TỐ

	Năm 2023	Năm 2022
	VND	VND
Chi phí nguyên liệu, vật liệu	914.470.902.464	1.128.782.916.084
Chi phí nhân công	306.060.690.949	283.495.887.305
Chi phí khấu hao tài sản cố định	110.571.313.497	122.156.018.778
Chi phí dịch vụ mua ngoài	639.885.520.848	632.921.548.127
Chi phí khác bằng tiền	447.170.681.944	752.367.356.720
	2.418.159.109.702	2.919.723.727.014

33. CÔNG CỤ TÀI CHÍNH

Quản lý rủi ro tài chính

Các loại rủi ro tài chính của Công ty có thể gặp phải bao gồm rủi ro thị trường, rủi ro tín dụng và rủi ro thanh toán. Công ty đã xây dựng hệ thống kiểm soát nhằm đảm bảo sự cân bằng ở mức hợp lý giữa chi phí rủi ro phát sinh và chi phí quản lý rủi ro. Ban Giám đốc Công ty có trách nhiệm theo dõi quy trình quản lý rủi ro để đảm bảo sự cân bằng hợp lý giữa rủi ro và kiểm soát rủi ro.

Rủi ro thị trường

Công ty có thể sẽ gặp phải rủi ro thị trường như là rủi ro về lãi suất.

Rủi ro về lãi suất:

Công ty chịu rủi ro về lãi suất do giá trị hợp lý của các luồng tiền trong tương lai của một công cụ tài chính sẽ biến động theo những thay đổi của lãi suất thị trường khi Công ty có phát sinh các khoản tiền gửi có hoặc không có kỳ hạn, các khoản vay và nợ chịu lãi suất thả nổi. Công ty quản lý rủi ro lãi suất bằng cách phân tích tình hình cạnh tranh trên thị trường để có được các lãi suất có lợi cho mục đích của Công ty.

Rủi ro tín dụng

Rủi ro tín dụng là rủi ro mà một bên tham gia trong một công cụ tài chính hoặc hợp đồng không có khả năng thực hiện được nghĩa vụ của mình dẫn đến tổn thất về tài chính cho Công ty. Công ty có các rủi ro tín dụng từ hoạt động sản xuất kinh doanh (chủ yếu đối với các khoản phải thu khách hàng) và hoạt động tài chính (bao gồm tiền gửi ngân hàng và các công cụ tài chính khác).

	Từ 1 năm trở xuống	Trên 1 năm đến 5 năm	Trên 5 năm	Cộng
	VND	VND	VND	VND
Tại ngày 31/12/2023				
Tiền	911.993.664	-	-	911.993.664
Phải thu khách hàng, phải thu khác	141.050.117.287	65.161.310.408	-	206.211.427.695
	141.962.110.951	65.161.310.408	-	207.123.421.359
Tại ngày 01/01/2023				
Tiền	1.143.088.918	-	-	1.143.088.918
Phải thu khách hàng, phải thu khác	358.356.148.833	59.578.913.199	-	417.935.062.032
	359.499.237.751	59.578.913.199	-	419.078.150.950

Rủi ro thanh khoản

Rủi ro thanh khoản là rủi ro Công ty gặp khó khăn khi thực hiện các nghĩa vụ tài chính đến hạn thanh toán do thiếu vốn. Rủi ro thanh khoản của Công ty chủ yếu phát sinh từ việc các tài sản tài chính và nợ phải trả tài chính có các thời điểm đáo hạn khác nhau.

Thời hạn thanh toán của các khoản nợ phải trả tài chính dựa trên các khoản thanh toán dự kiến theo hợp đồng (trên cơ sở đồng tiền của các khoản gốc) như sau:

	Từ 1 năm trở xuống	Trên 1 năm đến 5 năm	Trên 5 năm	Cộng
	VND	VND	VND	VND
Tại ngày 31/12/2023				
Vay và nợ	341.314.114.634	94.537.400.293	-	435.851.514.927
Phải trả người bán, phải trả khác	360.244.947.150	-	-	360.244.947.150
Chi phí phải trả	1.417.057.361	-	-	1.417.057.361
	702.976.119.145	94.537.400.293	-	797.513.519.438
Tại ngày 01/01/2023				
Vay và nợ	371.033.606.546	156.016.898.281	-	527.050.504.827
Phải trả người bán, phải trả khác	347.986.498.311	-	-	347.986.498.311
Chi phí phải trả	62.305.234	-	-	62.305.234
	719.082.410.091	156.016.898.281	-	875.099.308.372

Công ty cho rằng mức độ tập trung rủi ro đối với việc trả nợ là có thể kiểm soát được. Công ty có khả năng thanh toán các khoản nợ đến hạn từ dòng tiền từ hoạt động kinh doanh và tiền thu từ các tài sản tài chính đáo hạn.

34. NHỮNG SỰ KIỆN PHÁT SINH SAU NGÀY KẾT THÚC NĂM TÀI CHÍNH

Ngày 09/01/2024, Công ty Cổ phần Than Đèo Nai - Vinacomin và Công ty Cổ phần Than Cọc Sáu - Vinacomin đã ký kết hợp đồng hợp nhất.

Thông tin về Công ty hợp nhất như sau:

- Tên doanh nghiệp: Công ty Cổ phần Than Đèo Nai - Cọc Sáu - TKV;
- Trụ sở chính: Số 42, phố Kim Đồng, phường Cẩm Tây, thành phố Cẩm Phả, tỉnh Quảng Ninh;
- Vốn điều lệ: 619.352.020.000 VND, tương đương 619.352.020 cổ phần.

Sau khi Công ty hợp nhất hoàn thành đăng ký doanh nghiệp, Công ty Cổ phần Than Cọc Sáu - Vinacomin sẽ chấm dứt tồn tại; Công ty hợp nhất được kế thừa toàn bộ quyền và lợi ích hợp pháp, chịu trách nhiệm về các nghĩa vụ, các khoản nợ chưa thanh toán và các nghĩa vụ tài sản khác của Công ty Cổ phần Than Cọc Sáu - Vinacomin.

Thời gian hợp nhất: Sau khi Ủy ban Chứng khoán Nhà nước, Cơ quan đăng ký kinh doanh chấp nhận việc hợp nhất giữa hai Công ty, các bên thực hiện các công việc cần thiết theo quy định của hợp đồng và pháp luật để hoàn tất giao dịch hợp nhất.

Ngoài ra, không có sự kiện trọng yếu nào xảy ra sau ngày kết thúc năm tài chính đòi hỏi phải được điều chỉnh hay công bố trên Báo cáo tài chính này.

35. NGHIỆP VỤ VÀ SÓ DƯ VỚI CÁC BÊN LIÊN QUAN

Danh sách và mối quan hệ giữa các bên liên quan và Công ty như sau:

<u>Bên liên quan</u>	<u>Mối quan hệ</u>
Công ty Cổ phần Vật tư - TKV - Xí nghiệp Vật tư Cẩm Phả	Cùng Công ty mẹ
Công ty Cổ phần Vật tư - TKV - Xí nghiệp Vận tải, xếp dỡ	Cùng Công ty mẹ
Công ty Kho vận và Cảng Cẩm Phả - Vinacomin	Cùng Công ty mẹ
Công ty Tuyển Than Cửa Ông - TKV	Cùng Công ty mẹ
Công ty Cổ phần Than Cao Sơn - TKV	Cùng Công ty mẹ
Công ty Công nghiệp Hóa chất mỏ Cẩm Phả	Cùng Công ty mẹ
Công ty Công nghiệp Hóa chất mỏ Quảng Ninh	Cùng Công ty mẹ
Công ty TNHH MTV Công nghiệp Hóa chất mỏ Việt Bắc MICCO - Tổng Công ty Công nghiệp Hóa chất mỏ - Vinacomin	Cùng Công ty mẹ
Công ty Cổ phần Vận tải và Đưa đón thợ mỏ - Vinacomin	Cùng Công ty mẹ
Công ty Cổ phần Chế tạo máy - Vinacomin	Cùng Công ty mẹ
Chi nhánh Công ty Cổ phần Chế tạo máy - Vinacomin	Cùng Công ty mẹ
Công ty Cổ phần Công nghiệp Ô tô - Vinacomin	Cùng Công ty mẹ
Công ty Cổ phần Đèo Nai - Vinacomin	Cùng Công ty mẹ
Công ty Cổ phần Xuất Nhập khẩu than - Vinacomin	Cùng Công ty mẹ
Chi nhánh Công ty Cổ phần Xuất Nhập khẩu than - Vinacomin tại Thành phố Hồ Chí Minh	Cùng Công ty mẹ
Công ty Cổ phần Giám định - Vinacomin	Cùng Công ty mẹ
Viện Cơ Khí Năng lượng và Mỏ - Vinacomin	Cùng Công ty mẹ
Trường Cao Đẳng Than - Khoáng Sản Việt Nam	Cùng Công ty mẹ
Công ty TNHH MTV Môi trường - Vinacomin	Cùng Công ty mẹ
Công ty Cổ phần Cơ khí mỏ Việt Bắc - VVMI	Cùng Công ty mẹ
Công ty Cổ phần Tư vấn Đầu tư mỏ và Công nghiệp - Vinacomin	Cùng Công ty mẹ
Bệnh viện Than - Khoáng sản	Cùng Công ty mẹ
Công ty Cổ phần Phát triển Công nghệ và Thiết bị Mỏ	Cùng Công ty mẹ
Công ty Cổ phần Tin học, Công nghệ, Môi trường - Vinacomin	Cùng Công ty mẹ
Công ty Cổ phần Địa chất mỏ - TKV	Cùng Công ty mẹ
Trung tâm Điều dưỡng ngành Than - VVMI	Cùng Công ty mẹ
Công ty Cổ phần Than Hà Lâm - Vinacomin	Cùng Công ty mẹ
Công ty Chế biến Than Quảng Ninh - TKV	Cùng Công ty mẹ
Viện Cơ khí Công nghệ Mỏ	Cùng Công ty mẹ
Trung tâm cấp cứu mỏ - Vinacomin	Cùng Công ty mẹ
Trung tâm Điều dưỡng ngành than-VVMI - Chi nhánh	Cùng Công ty mẹ
Tổng Công ty Chi nhánh mỏ Việt Bắc TKV - CTCP	
Ông Ngô Thế Phiệt	Chủ tịch HĐQT
Ông Trần Thế Thành	Chủ tịch HĐQT
Ông Lưu Hoàng Sinh	Thành viên HĐQT độc lập
Ông Nguyễn Văn Thuận	Thành viên HĐQT - Giám đốc
Ông Nguyễn Tấn Long	Thành viên HĐQT - Phó Giám đốc
Ông Đinh Thái Bình	Thành viên HĐQT - Phó Giám đốc
Ông Trần Nhật Quang	Phó Giám đốc
Ông Phạm Thanh Phương	Kế toán trưởng

Bên liên quan	Mối quan hệ
Ông Nguyễn Trung Thành	Thư ký HĐQT
Bà Nguyễn Thị Lương Anh	Trưởng BKS
Bà Trần Thị Điệp	Thành viên BKS
Ông Vũ Thiện Thành	Thành viên BKS

Ngoài các thông tin với các bên liên quan đã trình bày tại các thuyết minh trên, Công ty còn có các giao dịch phát sinh trong năm với các bên liên quan như sau:

	Năm 2023 VND	Năm 2022 VND
Doanh thu bán hàng, dịch vụ	2.262.535.044.648	3.233.462.823.850
- Công ty Cổ phần Vật tư - TKV - Xí nghiệp Vật tư Cẩm Phả	121.567.190	228.748.850
- Công ty Kho vận và Cảng Cẩm Phả - Vinacomin	856.244.547.032	1.683.954.669.353
- Công ty Tuyển Than Cửa Ông - TKV	1.406.084.503.244	1.546.566.697.580
- Công ty Cổ phần Than Cao Sơn - TKV	18.768.000	37.621.000
- Công ty Công nghiệp Hóa chất mỏ Cẩm Phả	1.569.500	1.654.500
- Công ty Công nghiệp Hóa chất mỏ Quảng Ninh	23.810.000	36.205.000
- Công ty TNHH MTV Công nghiệp Hóa chất mỏ Việt Bắc MICCO - Tổng Công ty Công nghiệp Hóa chất mỏ - Vinacomin	3.887.000	4.322.500
- Công ty Cổ phần Chế tạo máy - Vinacomin	3.433.000	16.302.696
- Công ty Cổ phần Đèo Nai - Vinacomin	2.254.769	677.314
- Công ty Cổ phần Cơ khí Hòn Gai - Vinacomin	-	1.982.262.102
- Công ty Cổ phần Thương mại và Du lịch - Vinacomin - Chi nhánh Vân Long	-	75.000
- Công ty Cổ phần Giám định - Vinacomin	18.194.913	21.856.959
- Công ty TNHH MTV Môi trường - Vinacomin	4.055.500	602.972.996
- Công ty Cổ phần Địa chất mỏ - TKV	2.744.000	736.000
- Công ty Chế biến Than Quảng Ninh - TKV	5.710.500	8.022.000
Thu nhập khác	22.166.971	5.372.629.911
- Công ty Kho vận và Cảng Cẩm Phả - Vinacomin	22.166.971	3.277.709
- Công ty Tuyển Than Cửa Ông - TKV	-	9.405.472
- Công ty Cổ phần Cơ khí Hòn Gai - Vinacomin	-	5.359.946.730
Mua hàng hóa, dịch vụ	820.262.704.298	1.015.924.588.716
- Công ty Cổ phần Vật tư - TKV - Xí nghiệp Vật tư Cẩm Phả	516.176.661.236	713.344.153.708
- Công ty Cổ phần Vật tư - TKV - Xí nghiệp Vận tải, xếp dỡ	735.544.200	1.404.000.000
- Công ty Công nghiệp Hóa chất mỏ Cẩm Phả	162.940.599.936	169.213.746.324
- Công ty Cổ phần Vận tải và Đưa đón thợ mỏ - Vinacomin	11.773.833.495	14.738.442.676
- Công ty Cổ phần Chế tạo máy - Vinacomin	15.190.156.062	16.150.489.055
- Chi nhánh Công ty Cổ phần Chế tạo máy - Vinacomin	2.211.081.500	4.486.026.029
- Công ty Cổ phần Công nghiệp Ô tô - Vinacomin	63.094.895.996	36.763.657.972
- Công ty Cổ phần Xuất Nhập khẩu than - Vinacomin	362.600.000	10.766.542.000
- Chi nhánh Công ty Cổ phần Xuất Nhập khẩu than - Vinacomin tại Thành phố Hồ Chí Minh	4.050.441.000	3.595.639.000
- Công ty Cổ phần Giám định - Vinacomin	1.999.613.438	1.705.326.293
- Viện Cơ Khí Năng lượng và Mỏ - Vinacomin	3.530.565.000	4.770.866.113
- Trường Cao Đẳng Than - Khoáng Sản Việt Nam	444.647.700	583.246.620
- Công ty TNHH MTV Môi trường - Vinacomin	20.992.421.802	22.588.851.948
- Công ty Cổ phần Cơ khí mỏ Việt Bắc - VVMI	7.352.412.005	4.032.862.611
- Công ty Cổ phần Tư vấn Đầu tư mỏ và Công nghiệp - Vinacomin	276.744.380	27.439.360
- Bệnh viện Than - Khoáng sản	1.061.875.216	1.038.412.636
- Công ty Cổ phần Phát triển Công nghệ và Thiết bị Mỏ	1.307.800.344	1.012.278.749
- Công ty Cổ phần Tin học, Công nghệ, Môi trường - Vinacomin	1.717.860.757	1.999.641.172
- Công ty Cổ phần Địa chất mỏ - TKV	1.863.050.231	1.739.536.275
- Trung tâm Điều dưỡng ngành Than - VVMI	-	268.704.000
- Công ty Cổ phần Than Hà Lâm - Vinacomin	358.272.000	358.272.000

	Năm 2023	Năm 2022
	VND	VND
- Viện Cơ khí Công nghệ Mỏ	-	2.394.096.175
- Trung tâm cấp cứu mỏ - Vinacomin	2.552.924.000	2.942.358.000
- Trung tâm Điều dưỡng ngành than-VVMI- Chi nhánh Tổng Công ty Công nghiệp Mỏ Việt bắc TKV - CTCP	268.704.000	-
	Năm 2023	Năm 2022
	VND	VND
Thu nhập của người quản lý chủ chốt		
- Ông Ngô Thế Phiệt	15.420.000	-
- Ông Trần Thế Thành	44.740.000	41.120.000
- Ông Lưu Hoàng Sinh	262.800.000	175.200.000
- Ông Nguyễn Văn Thuận	532.803.000	408.240.000
- Ông Nguyễn Tấn Long	472.094.000	367.920.000
- Ông Đinh Thái Bình	465.038.000	350.400.000
- Ông Trần Nhật Quang	304.550.000	-
- Ông Phạm Thanh Phương	384.690.000	288.000.000
- Ông Nguyễn Trung Thành	227.439.523	214.881.000
- Bà Nguyễn Thị Lương Anh	61.161.000	54.960.000
- Bà Trần Thị Điệp	206.644.622	206.673.000
- Ông Vũ Thiện Thành	202.149.301	219.299.000

Ngoài giao dịch với bên liên quan nêu trên, các bên liên quan khác không phát sinh giao dịch trong năm và không có số dư tại ngày kết thúc năm tài chính với Công ty.

36. SỐ LIỆU SO SÁNH

Số liệu so sánh là số liệu trên Báo cáo tài chính cho năm tài chính kết thúc ngày 31 tháng 12 năm 2022 đã được Công ty TNHH PKF Việt Nam kiểm toán.

[Signature]

Nguyễn Thị Thu Hà
 Người lập biểu
 Quảng Ninh, ngày 11 tháng 03 năm 2024

[Signature]

Phạm Thanh Phương
 Kế toán trưởng



Nguyễn Văn Thuận

CHỨNG THỰC BẢN SAO ĐÚNG VỚI BẢN CHÍNH

Số chứng thực: 904. Quyền số: SCT/BS

Ngày: 11 tháng 03 năm 2024

PHÓ CHỦ TỊCH UBND PHƯỜNG CẨM PHÚ



[Signature]

Nguyễn Thị Anh Đức

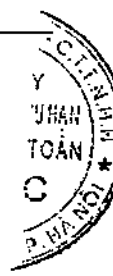

TẬP ĐOÀN CÔNG CÔNG NGHIỆP
THAN - KHOÁNG SẢN VIỆT NAM
CÔNG TY CP THAN CỘC SÁU-VINACOMIN

CỘNG HÒA XÃ HỘI CHỦ NGHĨA VIỆT NAM
Độc lập - Tự do - Hạnh phúc

Cảm phá, ngày 19 tháng 4 năm 2024

BÁO CÁO TÀI CHÍNH

Quý I - Năm 2024

TẬP ĐOÀN CÔNG NGHIỆP
THAN - KHOÁNG SẢN VIỆT NAM
CÔNG TY CP THAN CỘC SÁU - VINACOMIN

DANH MỤC BÁO CÁO TÀI CHÍNH

STT	KÝ HIỆU BÁO CÁO	TÊN BÁO CÁO
I	BÁO CÁO TÀI CHÍNH	
1	B01 - DN	Bảng cân đối kế toán
2	B02 - DN	Báo cáo kết quả hoạt động kinh doanh
3	B03 - DN	Báo cáo lưu chuyển tiền tệ
4	B09 - DN	Bản thuyết minh Báo cáo tài chính
II	PHỤ BIỂU THUYẾT MINH BCTC	
1	03A-TM-TKV	Phải thu của khách hàng ngắn hạn trong TKV
2	03B-TM-TKV	Phải thu của khách hàng ngắn hạn ngoài TKV
3	04-TM-TKV	Phải thu khác
4	08A-TM-TKV	Báo cáo chi tiết sửa chữa lớn
5	08B-TM-TKV	Báo cáo chi phí XD/CB dở dang
6	09-TM-TKV	Báo cáo tổng hợp tăng giảm tài sản cố định hữu hình
7	10-TM-TKV	Báo cáo tổng hợp tăng, giảm tài sản cố định vô hình
8	13-TM-TKV	Chi phí trả trước
9	16A-TM-TKV	Phải trả người bán ngắn hạn trong TKV
10	16B-TM-TKV	Phải trả người bán ngắn hạn ngoài TKV
11	19-TM-TKV	Báo cáo tình hình thực hiện nghĩa vụ với nhà nước

BẢNG CÂN ĐỐI KẾ TOÁN

Tại ngày 31 tháng 3 năm 2024

ĐVT: Đồng

TT	CHỈ TIÊU	MÃ SỐ	T. MINH	SỐ CUỐI NĂM	SỐ ĐẦU NĂM
A	TÀI SẢN NGẮN HẠN	100		714.609.690.234	767.245.543.615
I	Tiền và các khoản tương đương tiền	110		4.217.296.571	1.038.853.235
1	Tiền	111	VI.01	4.217.296.571	1.038.853.235
II	Đầu tư tài chính ngắn hạn	120		-	-
1	Chứng khoán kinh doanh	121			
2	Dự phòng giảm giá chứng khoán kinh doanh	122			
III	Các khoản phải thu ngắn hạn	130		73.449.448.484	141.248.930.397
1	Phải thu ngắn hạn của khách hàng	131	VI.03	70.567.935.894	140.538.447.961
2	Trả trước cho người bán ngắn hạn	132		278.813.110	198.813.110
3	Phải thu nội bộ ngắn hạn	133			
4	Phải thu theo tiến độ kế hoạch hợp đồng xây dựng	134			
5	Phải thu về cho vay ngắn hạn	135			
6	Phải thu ngắn hạn khác	136	VI.04a	2.602.699.480	511.669.326
7	Dự phòng các khoản phải thu ngắn hạn khó đòi	137	VI.04a	-	-
8	Tài sản thiếu chờ xử lý	139	VI.05		
IV	Hàng tồn kho	140		519.325.418.384	510.137.707.488
1	Hàng tồn kho	141	VI.07	519.325.418.384	510.137.707.488
2	Dự phòng giảm giá hàng tồn kho	149		-	-
V	Tài sản ngắn hạn khác	150		117.617.526.795	114.820.052.495
1	Chi phí trả trước ngắn hạn	151	VI.13a	103.267.141.119	104.025.648.962
2	Thuế GTGT được khấu trừ	152		-	-
3	Thuế và các khoản khác phải thu Nhà nước	153	VI.19	14.350.385.676	10.794.403.533
5	Tài sản ngắn hạn khác	156	VI.14a		
B	TÀI SẢN DÀI HẠN	200		518.782.219.273	546.884.684.568
I	Các khoản phải thu dài hạn	210		69.449.192.547	65.161.310.408
6	Phải thu dài hạn khác	216	VI.04b	69.449.192.547	65.161.310.408
7	Dự phòng phải thu dài hạn khó đòi	219			
II	Tài sản cố định	220		394.157.566.689	421.622.234.370
1	Tài sản cố định hữu hình	221	VI.9	394.157.566.689	421.622.234.370
	- Nguyên giá	222		2.931.591.474.612	3.033.028.737.116
	- Giá trị hao mòn lũy kế	223		(2.537.433.907.923)	(2.611.406.502.746)
2	Tài sản cố định thuê tài chính	224	VI.11	-	-
	- Nguyên giá	225		-	-
	- Giá trị hao mòn lũy kế	226		-	-
3	Tài sản cố định vô hình	227	VI.10	-	-
	- Nguyên giá	228		1.714.833.057	1.714.833.057
	- Giá trị hao mòn lũy kế	229		(1.714.833.057)	(1.714.833.057)
III	Bất động sản đầu tư	230	VI.12	-	-
IV	Tài sản dở dang dài hạn	240	VI.08	4.757.193.805	4.757.193.805
1	Chi phí sản xuất, kinh doanh dở dang dài hạn	241		-	-
2	Chi phí xây dựng cơ bản dở dang	242		4.757.193.805	4.757.193.805
V	Đầu tư tài chính dài hạn	250			
3	Đầu tư góp vốn vào đơn vị khác	253			
4	Dự phòng đầu tư tài chính dài hạn	254			
VI	Tài sản dài hạn khác	260		50.418.266.232	55.343.945.985
1	Chi phí trả trước dài hạn	261	VI.13b	10.203.222.821	15.128.902.574
2	Tài sản thuế thu nhập hoãn lại	262	VI.24a	40.215.043.411	40.215.043.411
	TỔNG CỘNG TÀI SẢN (270 = 100 + 200)	270		1.233.391.909.507	1.314.130.228.183

BẢNG CÂN ĐỐI KẾ TOÁN (TIẾP)

Tại ngày 31 tháng 3 năm 2024

TT	CHỈ TIÊU	MÃ SỐ	T. MINH	SỐ CUỐI NĂM	SỐ ĐẦU NĂM
C	NỢ PHẢI TRẢ	300		838.723.048.020	921.972.973.086
I	Nợ ngắn hạn	310		756.031.736.577	824.573.088.945
1	Phải trả người bán ngắn hạn	311	VI.16	235.246.760.560	348.959.659.176
2	Người mua trả tiền trước ngắn hạn	312		-	779.602.256
3	Thuế và các khoản phải nộp Nhà nước	313	VI.19	35.464.720.011	65.873.394.237
4	Phải trả người lao động	314		33.987.475.677	43.271.978.170
5	Chi phí phải trả ngắn hạn	315	VI.20	17.580.738.844	1.417.057.361
6	Phải trả nội bộ ngắn hạn	316		-	-
9	Phải trả ngắn hạn khác	319	VI.21	11.792.941.519	11.285.287.974
10	Vay và nợ thuê tài chính ngắn hạn	320	VI.15	381.645.278.945	341.314.114.634
11	Dự phòng phải trả ngắn hạn	321	VI.23	33.227.784.884	-
12	Quỹ khen thưởng và phúc lợi	322		7.086.036.137	11.671.995.137
II	Nợ dài hạn	330		82.691.311.443	97.399.884.141
7	Phải trả dài hạn khác	337	VI.21	-	-
8	Vay và nợ thuê tài chính dài hạn	338		80.135.522.293	94.537.400.293
11	Thuế thu nhập hoãn lại phải trả	341		-	-
12	Dự phòng phải trả dài hạn	342		2.555.789.150	2.862.483.848
13	Quỹ phát triển khoa học công nghệ	343		-	-
D	VỐN CHỦ SỞ HỮU	400		394.668.861.487	392.157.255.097
I	Vốn chủ sở hữu	410		394.668.861.487	392.157.255.097
1	Vốn góp của chủ sở hữu	411	VI.25	324.961.050.000	324.961.050.000
	- Cổ phiếu phổ thông có quyền biểu quyết	411a		324.961.050.000	324.961.050.000
7	Chênh lệch tỷ giá hối đoái	417		-	-
8	Quỹ đầu tư phát triển	418	VI.24e	2.040.317.377	2.040.317.377
9	Quỹ hỗ trợ sắp xếp doanh nghiệp	419		-	-
10	Quỹ khác thuộc vốn chủ sở hữu	420		-	-
11	Lợi nhuận sau thuế chưa phân phối	421		67.667.494.110	65.155.887.720
	- LNST chưa phân phối lũy kế đến cuối kỳ trước	421a		65.155.887.720	4.951.154.893
	- LNST chưa phân phối kỳ này	421b		2.511.606.390	60.204.732.827
12	Nguồn vốn đầu tư xây dựng cơ bản	422		-	-
II	Nguồn kinh phí, quỹ khác	430		-	-
1	Nguồn kinh phí sự nghiệp	431	VI.28	-	-
2	Nguồn kinh phí đã hình thành TSCĐ	432		-	-
	TỔNG CỘNG NGUỒN VỐN (440 = 300 + 400)	440		1.233.391.909.507	1.314.130.228.183

Cầm Phá, ngày 19 tháng 4 năm 2024

NGƯỜI LẬP BIỂU

KIỂM TOÁN NỘI BỘ

KẾ TOÁN TRƯỞNG

GIÁM ĐỐC

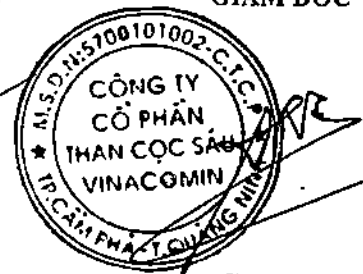

Nguyễn Thị Thu Hà

Trần Thị Diệp

Phạm Thanh Phương

Nguyễn Văn Thuận

BÁO CÁO KẾT QUẢ HOẠT ĐỘNG SẢN XUẤT KINH DOANH
QUÝ I NĂM 2024

Đơn vị tính: Đồng

CHỈ TIÊU	MÃ SỐ	T.MIN H	QUÝ I		LŨY KẾ TỪ ĐẦU NĂM	
			NĂM NAY	NĂM TRƯỚC	NĂM NAY	NĂM TRƯỚC
1	2	3	4	5	4	5
1. Doanh thu bán hàng và cung cấp dịch vụ	01	VII.01	505.401.246.524	432.677.164.213	505.401.246.524	432.677.164.213
2. Các khoản giảm trừ doanh thu	02		0	0		
3. Doanh thu thuần về bán hàng và CCDV (10=1-2)	10		505.401.246.524	432.677.164.213	505.401.246.524	432.677.164.213
4. Giá vốn hàng bán	11	VII.03	471.671.958.527	399.922.818.071	471.671.958.527	399.922.818.071
5. Lợi nhuận gộp về bán hàng và CCDV (20=10-11)	20		33.729.287.997	32.754.346.142	33.729.287.997	32.754.346.142
6. Doanh thu hoạt động tài chính	21	VII.04	514.462.254	479.816.315	514.462.254	479.816.315
7. Chi phí tài chính	22	VII.05	6.447.285.929	11.041.594.374	6.447.285.929	11.041.594.374
Trong đó: Chi phí lãi vay	23		6.447.285.929	11.041.594.374	6.447.285.929	11.041.594.374
8. Chi phí bán hàng	25	VII.08	574.419.982	1.026.470.276	574.419.982	1.026.470.276
9. Chi phí quản lý doanh nghiệp	26	VII.08	22.773.436.019	18.252.242.007	22.773.436.019	18.252.242.007
10. Lợi nhuận thuần từ hoạt động kinh doanh (30=20+(21-22)-(25+26))	30		4.448.608.321	2.913.855.800	4.448.608.321	2.913.855.800
11. Thu nhập khác	31	VII.06	800.804.654	330.341.750	800.804.654	330.341.750
12. Chi phí khác	32	VII.07	2.109.904.988	164.710.505	2.109.904.988	164.710.505
13. Lợi nhuận khác (40=31-32)	40		-1.309.100.334	165.631.245	-1.309.100.334	165.631.245
14. Tổng lợi nhuận kế toán trước thuế TNDN	50		3.139.507.987	3.079.487.045	3.139.507.987	3.079.487.045
15. Chi phí thuế thu nhập Doanh nghiệp hiện hành	51	VII.10	627.901.597	615.897.409	627.901.597	615.897.409
16. Chi phí thuế thu nhập Doanh nghiệp hoãn lại	52	VII.11	0	0		
17. Lợi nhuận sau thuế thu nhập doanh nghiệp	60		2.511.606.390	2.463.589.636	2.511.606.390	2.463.589.636
18. Lãi cơ bản trên cổ phiếu	70		77	76	77	76
19. Lãi suy giảm trên cổ phiếu	71					

Cầm Phá, ngày 19 tháng 4 năm 2023

NGƯỜI LẬP BIỂU

KẾ TOÁN TRƯỞNG

GIÁM ĐỐC

Nguyễn Thị Thu Hà

Phạm Thanh Phương

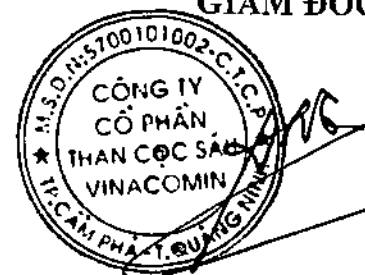

Nguyễn Văn Thuận

BÁO CÁO LƯU CHUYỂN TIỀN TỆ
Theo phương pháp gián tiếp
QUÝ I NĂM 2024

- Đơn vị tính: VND

CHỈ TIÊU	Mã số	Thuyết minh	Lũy kế từ đầu năm đến cuối kỳ này	
			Năm 2024	Năm 2023
1	2	3	4	5
I. LƯU CHUYỂN TIỀN TỪ HOẠT ĐỘNG SẢN XUẤT KINH DOANH				
1. Lợi nhuận trước thuế	01		3.139.507.987	3.079.487.045
2. Điều chỉnh cho các khoản:				
Khấu hao TSCĐ và BĐSĐT	02		25.129.051.731	28.941.348.091
Các khoản dự phòng	03		0	-306.694.698
Lãi lỗ từ hoạt động đầu tư	05		-810.732.454	-810.158.065
Chi phí lãi vay	06		6.447.285.929	11.041.594.374
Các khoản điều chỉnh khác	07			
3. Lợi nhuận từ hoạt động kinh doanh trước thay đổi vốn lưu động	08		33.905.113.193	41.945.576.747
(Tăng)/Giảm các khoản phải thu	09		60.464.654.139	254.676.558.178
(Tăng)/Giảm hàng tồn kho	10		-9.187.710.896	-21.776.083.816
Tăng/(Giảm) các khoản phải trả (Không kê lãi vay phải trả, thuế thu nhập doanh nghiệp phải nộp)	11		-87.838.773.489	-141.467.883.594
(Tăng)/Giảm chi phí trả trước	12		5.684.187.596	-11.573.195.419
Tăng/Giảm chứng khoán kinh doanh	13		0	
Tiền lãi vay đã trả	14		-6.494.050.464	-11.103.899.608
Thuế thu nhập doanh nghiệp đã nộp	15		-15.000.000.000	-40.641.566.970
Tiền thu khác từ hoạt động kinh doanh	16		81.000.000	5.000.000
Tiền chi khác cho hoạt động kinh doanh	17		-4.666.959.000	-4.819.555.000
Lưu chuyển tiền thuần từ hoạt động kinh doanh	20		-23.052.538.921	65.244.950.518
II. LƯU CHUYỂN TIỀN TỪ HOẠT ĐỘNG ĐẦU TƯ				
1. Tiền chi để mua sắm và xây dựng TSCĐ và các tài sản dài hạn khác	21		0	
2. Tiền thu từ thanh lý, nhượng bán TSCĐ và các tài sản dài hạn khác	22		296.270.200	330.341.756
3. Tiền chi cho vay, mua các công cụ nợ của đơn vị khác	23		0	
4. Tiền thu hồi cho vay, bán lại các công cụ nợ của đơn vị khác	24		0	0
5. Tiền chi đầu tư góp vốn vào đơn vị khác	25		0	0
6. Tiền thu hồi đầu tư góp vốn vào đơn vị khác	26		0	0
7. Tiền thu lãi cho vay, cổ tức và lợi nhuận được chia	27		5.425.746	11.818.943
Lưu chuyển tiền thuần từ hoạt động đầu tư	30		301.695.946	342.160.693
III. LƯU CHUYỂN TIỀN TỪ HOẠT ĐỘNG TÀI CHÍNH				
3. Tiền thu từ đi vay	33		270.380.060.101	319.808.394.645
4. Tiền trả nợ gốc vay	34		-244.450.773.790	-383.071.980.170
5. Tiền trả nợ thuế tài chính	35		0	
6. Cổ tức, lợi nhuận đã trả cho chủ sở hữu	36		0	
Lưu chuyển tiền thuần từ hoạt động tài chính	40		25.929.286.311	-63.263.585.525
Lưu chuyển tiền thuần trong kỳ (50 = 20+30+40)	50		3.178.443.336	2.323.525.686
Tiền tồn đầu kỳ	60		1.038.853.235	1.617.937.299
Anh hưởng của thay đổi tỷ giá quy đổi ngoại tệ	61		0	0
Tiền tồn cuối kỳ	70		4.217.296.571	3.941.462.985

Cẩm Phá, ngày 19 tháng 4 năm 2024

NGƯỜI LẬP BIỂU

KẾ TOÁN TRƯỞNG

Nguyễn Thị Thu Hà

Phạm Thanh Phương

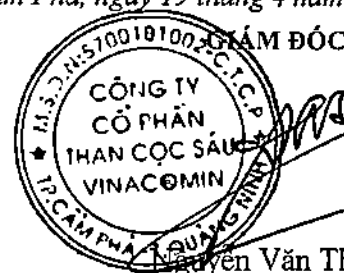

Nguyễn Văn Thuận

BẢN THUYẾT MINH BÁO CÁO TÀI CHÍNH QUÝ I NĂM 2024

I - Đặc điểm hoạt động của doanh nghiệp.

1- *Hình thức sở hữu vốn:* Công ty cổ phần than Cọc Sáu - Vinacomin là doanh nghiệp Nhà nước trực thuộc Tổng Công ty than Việt Nam nay là Tập đoàn CN Than-Khoáng Sản VN hoạt động theo mô hình cổ phần hoá chính thức kể từ ngày 01 tháng 01 năm 2007 theo quyết định số 2042 của bộ trưởng Bộ công nghiệp nay là Bộ công thương, giấy phép kinh doanh số 2203000745 đăng ký lần đầu ngày 02/01/2007 và đăng ký thay đổi lần thứ 7 ngày 05/12/2019 mã số doanh nghiệp 5700101002 và giấy xác nhận về việc thay đổi nội dung doanh nghiệp ngày 13/5/2021 do phòng đăng ký kinh doanh Sở KHĐT Tỉnh quảng Ninh cấp. Công ty cổ phần than Cọc Sáu - Vinacomin là doanh nghiệp độc lập, có tư cách pháp nhân, có con dấu riêng và mở tài khoản tại ngân hàng TMCP Công thương Việt Nam – chi nhánh Cẩm Phả, số tài khoản: 119000010622.

2- *Lĩnh vực kinh doanh:* Sản xuất và tiêu thụ than.

3- *Ngành nghề kinh doanh:* Khai thác và thu gom than cứng (chính); khai thác quặng sắt; sản xuất đồ uống không cồn; sản xuất săm, lốp cao su, đắp và tái chế lốp cao su; sản xuất các sản phẩm khác từ cao su; sửa chữa thiết bị khác; phá dỡ; vận tải hàng hóa đường sắt; vận tải hàng hóa đường thủy nội địa; kho bãi và lưu trữ hàng hóa; sản xuất và kinh doanh điện...

4- *Chu kỳ sản xuất, kinh doanh thông thường .*

Công ty cổ phần Than Cọc Sáu - Vinacomin là một Công ty khai thác lộ thiên, sản xuất kinh doanh trong điều kiện vẫn còn những khó khăn chi phí vét bùn chống tụt lở cao, chi phí cho vận tải lớn do độ cao nâng tải lớn, di chuyển các xường để khai thác, ảnh hưởng nhiều của khí hậu thiên nhiên khai thác trong via chủ yếu tập trung vào khoảng tháng 10 năm trước đến tháng 5 năm sau.

II- Kỳ kế toán, đơn vị tiền tệ sử dụng trong kế toán

1- *Kỳ kế toán:* Bắt đầu từ ngày 01 tháng 01 và kết thúc vào ngày 31 tháng 12 hàng năm.

2- *Đơn vị tiền tệ sử dụng trong kế toán:* đồng Việt nam (VND)

III- Chuẩn mực và chế độ kế toán áp dụng.

1- *Chế độ kế toán áp dụng:* Theo nguyên tắc giá gốc và phù hợp với các qui định của chuẩn mực kế toán Việt nam. Hệ thống chế độ kế toán áp dụng trong Tập đoàn CN than - Khoáng sản Việt Nam, các quyết định của Bộ tài chính số 16148/BTC-CKT V/v chấp thuận chế độ kế toán đối với tập đoàn CN than - Khoáng sản Việt Nam ngày 20 tháng 12 năm 2006 thừa lệnh Bộ trưởng, Vụ trưởng vụ chế độ kế toán và kiểm toán Bùi Văn Mai đã ký. Đã ban hành theo QĐ 2917/QĐ-HĐQT ngày 27/12/2006 của HĐQT Tập đoàn CN Than - KSVN về chế độ ban hành của tập đoàn. Thông tư số 200/2014/TT/BTC ngày 22/12/2014 của Bộ trưởng Bộ tài chính hướng dẫn chế độ kế toán doanh nghiệp, thông tư số 53/2016/TT-BTC ngày 21/3/2016 của Bộ Tài chính về việc sửa đổi bổ sung một số điều của TT200/2014/TT-BTC. Quyết định số 56/QĐ-TKV ngày 16/01/2017 về việc quy định tạm thời về biểu mẫu báo cáo tài chính và báo cáo quản trị áp dụng trong Tập đoàn Công nghiệp Than - Khoáng Sản Việt Nam.

2- *Tuyên bố về việc tuân thủ Chuẩn mực kế toán và chế độ kế toán:*

Công ty áp dụng các chuẩn mực kế toán Việt Nam và các văn bản hướng dẫn Chuẩn mực do Nhà nước ban hành. Các báo cáo tài chính được lập và trình bày theo đúng quy định của từng chuẩn mực, thông tư hướng dẫn thực hiện chuẩn mực và chế độ kế toán hiện hành.

3- *Hình thức kế toán áp dụng:* Công ty áp dụng hình thức kế toán Nhật ký chứng từ.

IV- Các chính sách kế toán áp dụng (trong trường hợp doanh nghiệp hoạt động liên tục)

1- Nguyên tắc xác định các khoản tiền: Tiền mặt, tiền gửi ngân hàng, tiền đang chuyển gồm:

- Nguyên tắc xác định các khoản tương đương tiền:

Các nghiệp vụ kinh tế phát sinh bằng ngoại tệ được qui đổi ra đồng Việt nam theo tỷ giá giao dịch tại ngày phát sinh nghiệp vụ. Tại thời điểm cuối năm các khoản mục tiền tệ có gốc ngoại tệ được qui đổi theo tỷ giá bình quân liên ngân hàng do Ngân hàng Nhà nước Việt nam công bố vào ngày kết thúc niên độ kế toán.

Chênh lệch tỷ giá thực hiện phát sinh trong kỳ và chênh lệch tỷ giá do đánh giá lại số dư các khoản mục tiền tệ tại thời điểm cuối năm được kết chuyển vào doanh thu hoặc chi phí tài chính trong năm tài chính.

Các khoản đầu tư ngắn hạn không quá 3 tháng có khả năng chuyển đổi dễ dàng thành tiền và không có nhiều rủi ro trong chuyển đổi thành tiền kể từ ngày mua khoản đầu tư đó tại thời điểm báo cáo.

- Nguyên tắc và xác định chuyển đổi các đồng tiền khác ra đồng tiền sử dụng trong kế toán: Quy đổi theo tỷ giá công bố của Ngân hàng tại thời điểm.

- Các khoản phải thu: Được trình bày trên báo cáo tài chính theo giá trị ghi sổ các khoản phải thu khách hàng và thu khác sau khi trừ đi các khoản dự phòng được lập cho các khoản nợ phải thu khó đòi.

- Dự phòng nợ phải thu khó đòi được trích lập cho từng khoản phải thu khó đòi, căn cứ vào tuổi nợ quá hạn của các khoản nợ hoặc dự kiến mức tổn thất có thể xảy ra đối với từng khoản nợ phải thu.

2- Các loại tỷ giá hối đoái áp dụng trong kế toán

3- Nguyên tắc xác định lãi suất thực tế (lãi suất hiệu lực) dùng để chiết khấu dòng tiền

4- Nguyên tắc ghi nhận các khoản tiền và các khoản tương đương tiền

5- Nguyên tắc kế toán các khoản đầu tư tài chính

a- Chứng khoán kinh doanh;

b- Các khoản đầu tư nắm giữ đến ngày đáo hạn;

c- Các khoản cho vay;

d- Đầu tư vào công ty con; Công ty liên doanh, liên kết

đ- Đầu tư vào công cụ vốn của đơn vị khác

e- Các phương pháp kế toán đối với các giao dịch khác liên quan đến đầu tư tài chính.

6- Nguyên tắc kế toán nợ phải thu

7- Nguyên tắc ghi nhận hàng tồn kho

- Nguyên tắc đánh giá hàng tồn kho: Theo trị giá vốn thực tế.

- Phương pháp xác định giá trị hàng tồn kho cuối kỳ:

+ Vật tư: Theo trị giá vốn thực tế của các mặt hàng tồn kho cuối kỳ (nhập trước, xuất trước).

+ Bán thành phẩm và thành phẩm: Theo theo QĐ 2917/QĐ-HĐQT ngày 27/12/2006 của HĐQT Tập đoàn CN Than - KSVN về chế độ ban hành của tập đoàn và hướng dẫn 6133/TKV – KT ngày 11/12/2019 của TKV.

- Phương pháp hạch toán hàng tồn kho: Kế khai thường xuyên, riêng đối với bán thành phẩm, thành phẩm than được BTC chấp thuận tính theo công văn 16148/BTC-CĐKT.

- Lập dự phòng giảm giá hàng tồn kho: Trường hợp giá trị thuần có thể thực hiện được thấp hơn giá gốc thì phải tính theo giá trị thuần có thể thực hiện được. Giá gốc hàng tồn kho bao gồm chi phí mua, chi phí chế biến và các chi phí có liên quan trực tiếp khác phát sinh để có được hàng tồn kho ở địa điểm và trạng thái hiện tại.

8- Nguyên tắc ghi nhận và các khấu hao TSCĐ, TSCĐ thuê tài chính, bất động sản đầu tư.

- Nguyên tắc ghi nhận TSCĐ hữu hình, TSCĐ vô hình: Được trình bày theo nguyên giá. Nguyên giá được xác định bằng giá mua hoặc giá trị quyết toán công trình cộng các loại thuế (không bao gồm thuế được hoàn lại) và các chi phí khác liên quan đến việc đưa tài sản vào trạng thái sẵn sàng sử dụng.

- Phương pháp khấu hao TSCĐ hữu hình, TSCĐ vô hình: Theo phương pháp khấu hao đường thẳng, thời gian khấu hao được ước tính như sau:

+ Nhà cửa, vật kiến trúc	05-25 năm	+ Phương tiện vận tải	06-10 năm
+ Máy móc, thiết bị	05-15 năm	+ Thiết bị văn phòng	03-10 năm
+ Các tài sản khác	06-07 năm		

- Tỷ lệ khấu hao hàng năm được thực hiện phù hợp với các qui định thông tư số 45/2013/TT-BTC ngày 25/4/2013 của Bộ Tài Chính.

- Nguyên giá tối thiểu của TSCĐ từ 30 triệu đồng. Đối với những TSCĐ không thoả mãn điều kiện này, hạch toán chi phí trả trước và phân bổ vào chi phí sản xuất kinh doanh không quá 3 năm.

- Nguyên tắc ghi nhận nguyên giá TSCĐ thuê tài chính: Giá trị theo hợp đồng thuê và chi phí trực tiếp liên quan đến hợp đồng thuê tài chính.

- Nguyên tắc và phương pháp khấu hao TSCĐ thuê tài chính: áp dụng với chính sách khấu hao như khấu hao tài sản cố định cùng loại thuộc sở hữu của doanh nghiệp theo thời gian thuê. Quyền sở hữu tài sản thuê khi kết thúc hợp đồng thuê thuộc về bên thuê (Công ty)

- Ghi nhận và khấu hao bất động sản đầu tư: Không có

- Nguyên tắc ghi nhận bất động sản đầu tư:

- Nguyên tắc và phương pháp khấu hao bất động sản đầu tư:

- Nguyên tắc ghi nhận các khoản đầu tư tài chính:

- Nguyên tắc ghi nhận các khoản đầu tư vào Công ty con, Công ty liên kết, vốn góp vào cơ sở kinh doanh đồng kiểm soát. Nguyên tắc kế toán hoạt động liên doanh dưới hình thức: Hoạt động kinh doanh đồng kiểm soát và tài sản đồng kiểm soát; Cơ sở kinh doanh đồng kiểm soát với, Công ty cổ phần nhiệt điện Cẩm phả.

9- Nguyên tắc kế toán hợp đồng hợp tác kinh doanh:

10- Nguyên tắc kế toán thuế thu nhập doanh nghiệp hoãn lại

11- Nguyên tắc kế toán chi phí trả trước:

- Chi phí trả trước

- Chi phí khác.

- Phương pháp phân bổ chi phí trả trước: Các chi phí trả trước chỉ liên quan đến chi phí sản xuất kinh doanh năm tài chính hiện tại được ghi nhận là chi phí trả trước ngắn hạn và được tính vào chi phí sản xuất kinh doanh trong năm tài chính

12- Nguyên tắc kế toán nợ phải trả:

- Trả đầy đủ các khoản nợ theo hợp đồng, hoá đơn hợp lệ, không có nợ quá hạn

13- Nguyên tắc ghi nhận vay và nợ phải trả thuê tài chính

- Phản ánh các khoản vay, nợ thuê tài chính và tình hình thanh toán các khoản vay và nợ thuê tài chính của doanh nghiệp

14- Nguyên tắc ghi nhận và vốn hoá các khoản chi phí đi vay

- Nguyên tắc vốn hoá các khoản chi phí đi vay: Chi phí đi vay được ghi nhận vào chi phí sản xuất, kinh doanh trong kỳ khi phát sinh, trừ chi phí đi vay liên quan trực tiếp đến việc đầu tư xây dựng hoặc sản xuất tài sản dở dang được tính vào giá trị của tài sản đó (được vốn hoá) khi có đủ các điều kiện qui định trong chuẩn mực kế toán Việt nam số 16 "Chi phí đi vay" và thông tư 200/2014..

- Tỷ lệ vốn hoá chi phí đi vay được sử dụng, được xác định chi phí đi vay được vốn hoá trong kỳ.

- Phương pháp phân bổ lợi thế thương mại.

15- Nguyên tắc ghi nhận chi phí phải trả: Trích trước chi phí sửa chữa lớn, chi phí bảo hành sản phẩm, các khoản chi phí thực tế chưa phát sinh nhưng được trích trước vào chi phí sản xuất kinh doanh trong kỳ để đảm bảo khi chi phí phát sinh thực tế không gây đột biến cho chi phí sản xuất kinh doanh trên cơ sở đảm bảo nguyên tắc phù hợp giữa doanh thu và chi phí. Khi các chi phí đó phát sinh, nếu có chênh lệch với số đã trích, kế toán tiến hành ghi bổ sung hoặc ghi giảm chi phí tương ứng với phần chênh lệch.

16- Nguyên tắc và phương pháp ghi nhận các khoản dự phòng phải trả:

17- Nguyên tắc ghi nhận doanh thu chưa thực hiện

18- Nguyên tắc ghi nhận trái phiếu chuyển đổi

19- Nguyên tắc ghi nhận vốn chủ sở hữu:

- Nguyên tắc ghi nhận vốn đầu tư của chủ sở hữu, thặng dư vốn cổ phần, vốn khác của chủ sở hữu: Vốn đầu tư của chủ sở hữu được ghi nhận theo số vốn thực góp của chủ sở hữu.

Vốn khác của chủ sở hữu được ghi theo giá trị còn lại giữa giá trị hợp lý của các tài sản mà doanh nghiệp được các tổ chức, cá nhân khác tặng, biếu sau khi trừ các khoản thuế phải nộp (nếu có) liên quan đến các tài sản được tặng, biếu này và không bổ sung vốn kinh doanh từ kết quả hoạt động kinh doanh.

Cổ tức trả cho các cổ đông được ghi nhận là khoản phải trả trong Bảng cân đối kế toán của công ty sau khi có thông báo chia cổ tức của HĐQT Công ty. Nghị quyết Đại hội Đồng cổ đông.

Lợi nhuận sau thuế chưa phân phối là số lợi nhuận từ các hoạt động của doanh nghiệp sau khi trừ các khoản điều chỉnh do áp dụng hồi tố thay đổi chính sách kế toán và điều chỉnh hồi tố sai sót trọng yếu của các năm trước.

- Nguyên tắc ghi nhận chênh lệch đánh giá lại tài sản.

- Nguyên tắc ghi nhận chênh lệch tỷ giá.

- Nguyên tắc ghi nhận lợi nhuận chưa phân phối.

20- Nguyên tắc và phương pháp ghi nhận doanh thu khi đồng thời thoả mãn các điều kiện sau:

- Phần lớn rủi ro và lợi ích gắn liền với quyền sở hữu sản phẩm hoặc hàng hoá đã được chuyển giao cho người mua.

- Công ty không còn nắm giữ quyền quản lý hàng hoá như người sở hữu hàng hoá hoặc quyền kiểm soát hàng hoá.

- Nguyên tắc ghi nhận doanh thu bán hàng, doanh thu cung cấp dịch vụ, doanh thu hoạt động tài chính: Hàng hoá dịch vụ đã giao cho khách hàng, đã phát hành hoá đơn được khách hàng chấp thuận thanh toán. Doanh thu hoạt động tài chính chủ yếu là lãi tiền gửi Ngân hàng được ghi nhận trên cơ sở thông báo của Ngân hàng.

- Doanh thu hợp đồng xây dựng: Được xây dựng trên cơ sở hợp đồng xây dựng với nhà thầu bao gồm doanh thu ban đầu ghi trong hợp đồng, các khoản tăng giảm khi thực hiện hợp đồng, các khoản tiền thưởng và thanh toán khác.

21- Nguyên tắc kế toán các khoản giảm trừ doanh thu

22- Nguyên tắc kế toán giá vốn hàng bán

23- Nguyên tắc và phương pháp ghi nhận chi phí tài chính: Chủ yếu là trả lãi tiền vay Ngân hàng và vay qua Tập đoàn được ghi nhận trên cơ sở thông báo của Ngân hàng và Tập đoàn Chi phí đi vay và cho vay vốn.

24- Nguyên tắc kế toán chi phí bán hàng, chi phí quản lý doanh nghiệp :

- Chi phí được tập hợp trực tiếp từ các sổ kế toán, nhật ký chứng từ

25- Nguyên tắc và phương pháp ghi nhận chi phí thuế thu nhập doanh nghiệp hiện hành, Chi phí thuế thu nhập doanh nghiệp hoãn lại: thực hiện theo hướng dẫn của chế độ kế toán tập Đoàn CN Than - KSVN đã được BTC chấp thuận.

26- Các nguyên tắc và phương pháp kế toán khác:

V- Các chính sách kế toán áp dụng (trong trường hợp doanh nghiệp không đáp ứng giả định hoạt động liên tục)

1- Có tái phân loại tài sản dài hạn và nợ phải trả dài hạn thành ngắn hạn không: Có

2- Nguyên tắc xác định giá trị từng loại tài sản và nợ phải trả (theo giá trị thuần có thể thực hiện được, giá trị có thể thu hồi, giá trị hợp lý giá trị hiện tại, giá hiện hành)

3- Nguyên tắc xử lý tài chính đối với:

- Các khoản dự phòng;

- Chênh lệch đánh giá lại tài sản và chênh lệch tỷ giá (còn đang phản ánh trên bảng cân đối nếu có).

VI. Thông tin bổ sung cho các khoản mục trình bày trong Bảng cân đối kế toán

Đơn vị tính: Đồng

1. Tiền	<u>Cuối năm</u>			<u>Đầu năm</u>		
	Giá gốc	Giá trị hợp lý	Dự phòng	Giá gốc	Giá trị hợp lý	Dự phòng
- Tiền mặt						
- Tiền gửi ngân hàng không kỳ hạn						
- Tiền đang chuyển						
Cộng						
2. Các khoản đầu tư tài chính	<u>Cuối năm</u>			<u>Đầu năm</u>		
	Giá gốc	Giá trị hợp lý	Dự phòng	Giá gốc	Giá trị hợp lý	Dự phòng
a) Chứng khoán kinh doanh						
b) Đầu tư nắm giữ đến ngày đáo hạn						
c) Đầu tư góp vốn vào đơn vị khác						
3. Phải thu của khách hàng	<u>Cuối năm</u>			<u>Đầu năm</u>		
	Giá gốc	Giá trị hợp lý	Dự phòng	Giá gốc	Giá trị hợp lý	Dự phòng
a) Phải thu của khách hàng ngắn hạn						
- Công ty Tuyển than Cửa Ông - TKV						
- Công ty Kho vận & Cảng Cẩm Phả						
- Các khoản phải thu khách hàng khác						
b) Phải thu của khách hàng dài hạn						
- Chi tiết các khoản phải thu của khách hàng chiếm từ 10% trở lên trên tổng phải thu khách hàng						
- Các khoản phải thu khách hàng khác						
c) Phải thu của khách hàng là các bên liên quan						
Cộng						
4. Phải thu khác	<u>Cuối năm</u>			<u>Đầu năm</u>		
	Giá trị		Dự phòng	Giá trị		Dự phòng
a) Ngắn hạn						
- Phải thu về cổ phần hóa						
- Phải thu người lao động						
- Phải thu cơ quan BHXH, BHYT, KPĐ						
- Thuế GTGT được khấu trừ						
- Phải thu TKV						
- Phải thu khác						
b) Dài hạn						
- Phải thu về cổ phần hóa						
- Phải thu về cổ tức và lợi nhuận được chia						
- Phải thu người lao động						
- Ký cược, ký quỹ						
- Thu lãi ký quỹ bảo vệ môi trường						
- Các khoản chi hộ						
- Phải thu khác						
Cộng						

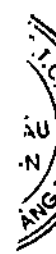

5. Tài sản thiếu chờ xử lý

	<u>Cuối năm</u>		<u>Đầu năm</u>	
	Số lượng	Giá trị	Số lượng	Giá trị
a) Tiền	-	-	-	-
b) Hàng tồn kho	-	-	-	-
c) TSCĐ	-	-	-	-
d) Tài sản khác	-	-	-	-

6. Nợ xấu

	<u>Cuối năm</u>		<u>Đầu năm</u>	
	Giá gốc	Giá trị có thể thu hồi	Giá gốc	Giá trị có thể thu hồi
- Tổng giá trị các khoản phải thu, cho vay quá hạn thanh toán hoặc quá hạn nhưng khó có khả năng thu hồi				
- Thông tin về các khoản tiền phạt, phải thu về lãi trả chậm... Phát sinh từ các khoản nợ quá hạn nhưng không được ghi nhận doanh thu;				
- Khả năng thu hồi nợ phải thu quá hạn				
Cộng				

7. Hàng tồn kho

	<u>Cuối năm</u>		<u>Đầu năm</u>	
	Giá gốc	Dự phòng	Giá gốc	Dự phòng
- Nguyên liệu, vật liệu	16.866.121.565		15.551.976.110	
- Công cụ, dụng cụ	227.877.196	-	276.599.196	-
- Chi phí sản xuất kinh doanh dở dang	484.189.234.256		469.702.228.807	
- Thành phẩm	18.042.185.367	-	24.606.903.375	-
Cộng	519.325.418.384	-	510.137.707.488	-

8. Tài sản dở dang dài hạn

	<u>Cuối năm</u>		<u>Đầu năm</u>	
	Giá gốc	Giá trị có thể thu hồi	Giá gốc	Giá trị có thể thu hồi
a) Chi phí sản xuất, kinh doanh dở dang dài hạn				
b) Xây dựng cơ bản dở dang (Chi tiết cho các công trình chiếm từ 10% trên tổng giá trị XDCB)	4.757.193.805	4.757.193.805	4.757.193.805	4.757.193.805
Trong đó những công trình lớn:				
- Dự án đầu tư XD công trình mỏ Than Cọc Sáu	4.467.193.805	4.467.193.805	4.467.193.805	4.467.193.805
- Dự án bổ sung năng lực TB phụ vụ SX				
- Dự án đổ đất lấn biển	290.000.000	290.000.000	290.000.000	290.000.000
- Các dự án khác				
Cộng	4.757.193.805	4.757.193.805	4.757.193.805	4.757.193.805

09 - Tăng, giảm tài sản cố định hữu hình

STT	KHOẢN MỤC	Tổng số	CHIA THEO NHÓM TÀI SẢN								TSCĐ khác	TSCĐ quỹ phúc lợi	
			Nhà cửa	V.kiến trúc	TB Động lực	M.móc SX	Vận tải	Truyền dẫn	Q.lý + ĐLTN				
A	Nguyên giá												
	Số dư đầu năm	3.033.028.737.116	147.276.326.953	132.074.524.797	63.901.019.058	1.013.471.275.798	1.499.273.956.516	11.601.255.442	16.441.622.601	148.988.755.951		0	
1	Mua trong năm	0			0								
2	Đầu tư XDCB hoàn thành	0	0										
3	Tăng do đánh giá lại TSCĐ	0											
4	Do luân chuyển	0				2.398.016.500	99.039.246.004						
5	Thanh lý, nhượng bán	101.437.262.504											
6	Giảm khác	0											
	Số dư cuối kỳ	2.931.591.474.612	147.276.326.953	132.074.524.797	63.901.019.058	1.011.073.259.298	1.400.234.710.512	11.601.255.442	16.441.622.601	148.988.755.951		0	
B	Giá trị hao mòn lũy kế												
	Số dư đầu năm	2.611.406.502.746	104.397.628.838	106.900.396.518	57.698.602.017	912.027.501.180	1.307.353.817.670	7.407.388.556	15.951.297.384	99.669.870.583		0	
1	Khấu hao trong kỳ	27.157.972.983	3.536.938.126	840.783.354	290.673.648	5.758.834.380	15.234.766.088	179.508.651	62.628.630	1.253.840.106		0	
2	Hao mòn trong kỳ	306.694.698		306.694.698									
3	Tăng do đánh giá lại TSCĐ	0											
4	Do luân chuyển	0				2.398.016.500	99.039.246.004						
5	Thanh lý, nhượng bán	101.437.262.504											
6	Giảm khác	0											
	Số dư cuối kỳ	2.537.433.907.923	107.934.566.964	108.047.874.570	57.989.275.665	915.388.319.060	1.223.549.337.754	7.586.897.207	16.013.926.014	100.923.710.689		0	
C	Giá trị còn lại												
	Tại ngày đầu năm	421.622.234.370	42.878.698.115	25.174.128.279	6.202.417.041	101.443.774.618	191.920.138.846	4.193.866.886	490.325.217	49.318.885.368		0	
	Tại ngày cuối năm	394.157.566.689	39.341.759.989	24.026.650.227	5.911.743.393	95.684.940.238	176.685.372.758	4.014.358.235	427.696.587	48.065.045.262		0	

* Giá trị còn lại cuối kỳ của TSCĐ hữu hình đã dùng để chấp, cầm cố đảm bảo các khoản vay:

* Nguyên giá TSCĐ cuối kỳ đã khấu hao hết nhưng vẫn còn sử dụng: 1.665.201.913.625đ

* Giá trị còn lại TSCĐ cuối kỳ chờ thanh lý: 0 đ.

* Các cam kết về việc mua bán TSCĐ hữu hình có giá trị lớn trong tương lai:

* Các thay đổi khác về TSCĐ hữu hình:

0 - Tăng, giảm tài sản cố định vô hình

STT	KHOẢN MỤC	Tổng số	CHIA THEO NHÓM TÀI SẢN							
			Quyền SD đất	Quyền phát hành	Bản quyền, bằng sáng chế	Nhãn hiệu hàng hoá	Phần mềm máy vi tính	Giấy phép nhượng quyền	TSCĐ vô hình khác	Lợi thế kinh doanh
A	Nguyên giá									
	Số dư đầu năm	1.714.833.057	0	0	0	0	1.714.833.057	0	0	0
1	Mua trong năm	0	0	0	0	0	0	0	0	0
2	Tạo ra từ nội bộ doanh nghiệp	0								
3	Tăng do hợp nhất kinh doanh	0								
4	Tăng khác	0								
5	Thanh lý, nhượng bán	0								
6	Giảm khác	0								
	Số dư cuối kỳ	1.714.833.057	0	0	0	0	1.714.833.057	0	0	0
B	Giá trị hao mòn lũy kế									
	Số dư đầu năm	1.714.833.057	0	0	0	0	1.714.833.057	0	0	0
1	Khấu hao trong kỳ	0	0	0	0	0	0	0	0	0
2	Tăng khác	0								
3	Thanh lý, nhượng bán	0								
4	Giảm khác	0								
	Số dư cuối kỳ	1.714.833.057	0	0	0	0	1.714.833.057	0	0	0
C	Giá trị còn lại									
	Tại ngày đầu năm	0	0	0	0	0	0	0	0	0
	Tại ngày cuối năm đã đánh giá lại	0	0	0	0	0	0	0	0	0

* Giá trị còn lại cuối kỳ của TSCĐ vô hình dùng để thế chấp, cầm cố đảm bảo khoản vay:

* Nguyên giá TSCĐ cuối kỳ đã khấu hao hết nhưng vẫn còn sử dụng: 1.714.833.057 đ.

* Thuyết minh số liệu và giải trình khác:

12. Tăng, giảm bất động sản đầu tư:

Khoản mục	Số đầu năm	Tăng trong năm	Giảm trong năm	Số cuối năm
a) Bất động sản đầu tư cho thuê	-	-	-	-
<i>Nguyên giá</i>	-	-	-	-
<i>Giá trị hao mòn lũy kế</i>	-	-	-	-
<i>Giá trị còn lại</i>	-	-	-	-
b) Bất động sản đầu tư nắm giữ chờ tăng giá	-	-	-	-
<i>Nguyên giá</i>	-	-	-	-
<i>Giá trị hao mòn lũy kế</i>	-	-	-	-
<i>Giá trị còn lại</i>	-	-	-	-

13. Chi phí trả trước

	<u>Cuối năm</u>	<u>Đầu năm</u>
a) Ngắn hạn	103.267.141.119	104.025.648.962
- Bảo hiểm MMTB	844.816.074	85.703.679
- Chi phí phân bổ lớp	101.681.865.047	102.863.910.302
- Công cụ, dụng cụ	740.459.998	1.076.034.981
- Chi phí trả trước ngắn hạn khác		
b) Dài hạn	10.203.222.821	15.128.902.574
- Chí phí khoan thăm dò	1.570.384.270	2.093.845.717
- Chí phí sửa chữa lớn	4.277.301.418	5.251.173.628
- Thuê hoạt động TSCĐ	999.728.895	3.686.255.079
- Chí phí sửa chữa cụm động cơ, TB		
- Chí phí sửa chữa văn phòng	1.426.830.922	2.051.867.581
- Các khoản khác	1.928.977.316	2.045.760.569
Cộng	113.470.363.940	119.154.551.536

14. Tài sản khác

	<u>Cuối năm</u>	<u>Đầu năm</u>
a) Ngắn hạn		
b) Dài hạn		
Cộng	-	-

15. Vay và nợ thuê tài chính

	<u>Cuối năm</u>		<u>Trong năm</u>		<u>Đầu năm</u>	
	Giá trị	Số có khả năng trả nợ	Tăng	Giảm	Giá trị	Số có khả năng trả nợ
a) Vay ngắn hạn	320.695.174.528	320.695.174.528	270.380.060.101	226.850.502.219	277.165.616.646	277.165.616.646
b) Vay dài hạn	141.085.626.710	141.085.626.710		17.600.271.571	158.685.898.281	158.685.898.281
- Trên 1 năm-:-5 năm						
- Từ 5-:-10 năm	141.085.626.710	141.085.626.710		17.600.271.571	158.685.898.281	158.685.898.281
<i>Phân loại gốc vay đến hạn trả</i>	<i>60.950.104.417</i>	<i>60.950.104.417</i>			<i>64.148.497.988</i>	<i>64.148.497.988</i>
Cộng	461.780.801.238	461.780.801.238	270.380.060.101	244.450.773.790	435.851.514.927	435.851.514.927

c) Các khoản nợ thuê tài chính

Thời hạn	Năm nay			Năm trước		
	Tổng khoản thanh toán thuê TC	Trả tiền lãi thuê	Trả nợ gốc	Tổng khoản thanh toán thuê tài chính	Trả tiền lãi thuê	Trả nợ gốc
Từ 1 năm trở xuống	-	-	-	-	-	-
Trên 1 năm đến 5 năm						
Trên 5 năm	-	-	-	-	-	-

d) Số vay và nợ thuê tài chính quá hạn chưa thanh toán

	<u>Cuối năm</u>	<u>Đầu năm</u>
- Vay	-	-
- Nợ thuê tài chính	-	-

đ) Thuyết minh chi tiết về các khoản vay và nợ thuê tài chính đối với các bên liên quan

16. Phải trả người bán

	<u>Cuối năm</u>		<u>Đầu năm</u>	
	Giá trị	Số có khả năng trả nợ	Giá trị	Số có khả năng trả nợ
a) Các khoản phải trả người bán ngắn hạn	235.246.760.560	235.246.760.560	348.959.659.176	348.959.659.176
- CN Cty CP Vật tư - TKV XN vật tư CP	84.476.292.351	84.476.292.351	57.962.877.758	57.962.877.758
- Công ty Công nghiệp ô tô	3.457.583.270	3.457.583.270	21.408.110.627	21.408.110.627
- Công ty CP công nghiệp hóa chất mỏ	23.699.227.251	23.699.227.251	41.126.573.501	41.126.573.501
- Công ty TNHH TMDL & XD Phương Thảo	11.540.436.000	11.540.436.000	23.375.856.000	23.375.856.000
- Công ty TNHH & TM Quang Minh	4.949.834.936	4.949.834.936	10.632.203.242	10.632.203.242
- Công ty CP Công nghiệp Tân Tiến	4.628.271.306	4.628.271.306	29.678.890.149	29.678.890.149
- Các đối tượng khác	102.495.115.446	102.495.115.446	164.775.147.899	164.775.147.899
b) Các khoản phải trả người bán dài hạn				
Cộng	235.246.760.560	235.246.760.560	348.959.659.176	348.959.659.176

17. Thuế và các khoản phải nộp nhà nước

	<u>Đầu năm</u>	<u>Số phải nộp trong năm</u>	<u>Số đã thực nộp trong năm</u>	<u>Cuối năm</u>
a) Phải nộp				
- Thuế giá trị gia tăng	14.349.020.619	18.753.412.860	25.848.810.018	7.253.623.461
- Thuế thu nhập DN	10.816.710.060	627.901.597	11.444.611.657	0
- Thuế thu nhập cá nhân	-	222.517.000	222.517.000	0
- Thuế tài nguyên	38.536.536.773	63.146.847.886	76.590.415.700	25.092.968.959
- Thuế nhà đất, tiền thuê đất	-	-	-	-
- Thuế môn bài	-	3.000.000	3.000.000	-
- Thuế bảo vệ môi trường	-	-	-	-
- Phí BVMT đối với KTKS	2.171.126.785	6.759.180.751	5.812.179.945	3.118.127.591
- Phí cấp quyền KTKS	-	-	-	-
- Các khoản khác	-	23.957.479	23.957.479	-
Cộng	65.873.394.237	89.536.817.573	119.945.491.799	35.464.720.011

b) Phải thu						
- Thuế GTGT	-	-	-	-	-	-
- Thuế thu nhập DN	-	3.555.388.343	-	-	3.555.388.343	-
- Thuế nhà đất, tiền thuê đất	10.485.591.582	-	-	-	10.485.591.582	-
- Thuế thu nhập cá nhân	308.811.951	593.800	-	-	309.405.751	-
- Phí Bảo vệ môi trường	-	-	-	-	-	-
Cộng	10.794.403.533	3.555.982.143	-	-	14.350.385.676	-
18. Chi phí phải trả						
			<u>Cuối năm</u>	<u>Đầu năm</u>		
a) Ngắn hạn	-	17.580.738.844	-	-	1.417.057.361	-
- Tiền điện	-	-	-	-	1.370.292.826	-
- Chi phí lãi vay	-	-	-	-	46.764.535	-
- Chi phí thuê ngoài vận chuyển	-	17.580.738.844	-	-	-	-
b) Dài hạn	-	-	-	-	-	-
Cộng	-	17.580.738.844	-	-	1.417.057.361	-
19. Phải trả khác						
			<u>Cuối năm</u>	<u>Đầu năm</u>		
a) Ngắn hạn	-	11.792.941.519	-	-	11.285.287.974	-
- Kinh phí công đoàn	-	843.999.040	-	-	201.898.320	-
- Bảo hiểm xã hội	-	-	-	-	-	-
- Bảo hiểm y tế	-	-	-	-	-	-
- Kinh phí Đảng	-	231.840.054	-	-	124.102.664	-
- Cổ tức, lợi nhuận phải trả	-	-	-	-	-	-
- Đoàn phí công đoàn	-	650.952.005	-	-	17.755.952	-
- Các quỹ tự nguyện đóng góp, hỗ trợ, tương trợ	-	1.543.543.645	-	-	1.864.854.177	-
- Các khoản phải trả TKV	-	-	-	-	-	-
- Chi phí ăn ca	-	305.838.000	-	-	294.788.000	-
- Đóng góp xây dựng khu dân cư 10.10	-	7.832.752.625	-	-	7.832.752.625	-
- Các khoản phải trả, phải nộp khác	-	384.016.150	-	-	949.136.236	-
b) Dài hạn	-	-	-	-	-	-
- Nhận ký quỹ, ký cược dài hạn	-	-	-	-	-	-
- Các khoản phải trả, phải nộp khác	-	-	-	-	-	-
c) Số nợ quá hạn chưa thanh toán	-	-	-	-	-	-
Cộng	-	11.792.941.519	-	-	11.285.287.974	-
20. Doanh thu chưa thực hiện						
			<u>Cuối năm</u>	<u>Đầu năm</u>		
a) Ngắn hạn	-	-	-	-	-	-
b) Dài hạn	-	-	-	-	-	-
c) Khả năng không thực hiện được hợp đồng với khách hàng	-	-	-	-	-	-
21. Trái phiếu phát hành						
			<u>Cuối năm</u>	<u>Đầu năm</u>		
	Giá trị	Lãi suất	Kỳ hạn	Giá trị	Lãi suất	Kỳ hạn
21.1 Trái phiếu thường	-	-	-	-	-	-
21.2 Trái phiếu chuyển đổi	-	-	-	-	-	-
22. Cổ phiếu ưu đãi phân loại là nợ phải trả						
23. Dự phòng phải trả						
			<u>Cuối năm</u>	<u>Đầu năm</u>		
a) Ngắn hạn	-	33.227.784.884	-	-	-	-
- Chi phí cung độ vận chuyển	-	17.503.784.884	-	-	-	-
- Chi phí môi trường	-	4.500.000.000	-	-	-	-
- Chi phí sửa chữa TSCĐ	-	11.224.000.000	-	-	-	-
- Chi phí khác	-	-	-	-	-	-

b) Dài hạn	2.555.789.150	2.862.483.848
- Chi phí tập trung đã hình thành tài sản	2.555.789.150	2.862.483.848
Cộng	35.783.574.034	2.862.483.848

24. Tài sản thuế thu nhập hoãn lại và thuế thu nhập hoãn lại phải trả

	<u>Cuối năm</u>	<u>Đầu năm</u>
a) Tài sản thuế thu nhập hoãn lại	40.215.043.411	40.215.043.411
- Thuế suất thuế TNDN sử dụng để xác định giá trị tài sản thuế thu nhập hoãn lại		
- Tài sản thuế thu nhập hoãn lại liên quan đến khoản chênh lệch tạm thời được khấu trừ	40.215.043.411	40.215.043.411
- Tài sản thuế thu nhập hoãn lại liên quan đến khoản lỗ tính thuế chưa sử dụng		
- Tài sản thuế thu nhập hoãn lại liên quan đến khoản ưu đãi tính thuế chưa sử dụng		
- Số bù trừ với thuế thu nhập hoãn lại phải trả		
- Tài sản thuế thu nhập hoãn lại		
b) Tài sản thuế thu nhập hoãn lại phải trả	-	-
- Thuế suất thuế TNDN sử dụng để xác định giá trị thuế thu nhập hoãn lại phải trả		
- Thuế thu nhập hoãn lại phải trả phát sinh từ các khoản chênh lệch tạm thời chịu thuế		
- Số bù trừ với tài sản thuế thu nhập hoãn lại		
d) Cổ phiếu	<u>Cuối năm</u>	<u>Đầu năm</u>
- Số lượng cổ phiếu đăng ký phát hành	32.496.105	32.496.105
- Số lượng cổ phiếu phổ thông	32.496.105	32.496.105
+ Cổ phiếu phổ thông bán ra ngoài công chúng	32.496.105	32.496.105
+ Cổ phiếu ưu đãi	-	-
- Số lượng cổ phiếu được mua lại	-	-
+ Cổ phiếu phổ thông	-	-
+ Cổ phiếu ưu đãi	-	-
- Số lượng cổ phiếu được lưu hành	32.496.105	32.496.105
+ Cổ phiếu phổ thông	32.496.105	32.496.105
+ Cổ phiếu ưu đãi	-	-
* Mệnh giá cổ phiếu đang lưu hành:	10.000	10.000
đ) Cổ tức		
- Cổ tức đã công bố sau ngày kết thúc kỳ kế toán:		
+ Cổ tức đã công bố trên cổ phiếu phổ thông:		
+ Cổ tức đã công bố trên cổ phiếu ưu đãi:		
- Cổ tức của CP ưu đãi lũy kế chưa được ghi nhận		
e) Các quỹ của doanh nghiệp	<u>Cuối năm</u>	<u>Đầu năm</u>
- Quỹ đầu tư phát triển	2.040.317.377	2.040.317.377
- Quỹ hỗ trợ sắp xếp doanh nghiệp	-	-
- Quỹ khác thuộc vốn chủ sở hữu	-	-
g) Thu nhập và chi phí, lãi hoặc lỗ được ghi nhận trực tiếp vào vốn chủ sở hữu theo quy định của các chuẩn mực kế toán cụ thể.		

25- Vốn chủ sở hữu

a) Bảng đối chiếu biến động của vốn chủ sở hữu

	Vốn góp của chủ sở hữu	Thặng dư vốn cổ phần	Quyền chọn chuyển đổi trái phiếu	Vốn khác của chủ sở hữu	Chênh lệch đánh giá lại tài sản	Chênh lệch tỷ giá	Lợi nhuận sau thuế chưa phân phối và các quỹ	Các khoản mục khác	Cộng
A	1	2	3	4	5	6	7	8	
Số dư đầu năm trước	324.961.050.000	0	0	0	0	0	6.991.472.270	0	331.952.522.270
- Tăng vốn trong năm trước									0
- Lãi trong năm trước							60.204.732.827		60.204.732.827
- Tăng khác									0
- Giảm vốn trong năm trước									0
- Lỗ trong năm trước									0
- Giảm khác									0
Số dư đầu năm nay	324.961.050.000	0	0	0	0	0	67.196.205.097	0	392.157.255.097
- Tăng vốn trong năm nay									0
- Lãi trong năm nay							2.511.606.390		2.511.606.390
- Tăng khác									0
- Giảm vốn trong năm nay									0
- Lỗ trong năm nay									0
- Giảm khác									0
Số dư cuối năm nay	324.961.050.000	0	0	0	0	0	69.707.811.487	0	394.668.861.487

b) Chi tiết vốn đầu tư của chủ sở hữu

- Vốn góp của nhà nước
- Vốn góp cổ phần
-

Cuối năm

Đầu năm

211.224.690.000

211.224.690.000

113.736.360.000

113.736.360.000

324.961.050.000

324.961.050.000

Cộng

c) Các giao dịch về vốn với các chủ sở hữu và phân phối cổ tức, chia lợi nhuận

Cuối năm

Đầu năm

- Vốn đầu tư của chủ sở hữu
 - + Vốn góp đầu năm
 - + Vốn góp tăng trong năm
 - + Vốn góp giảm trong năm
 - + Vốn góp cuối năm
- Cổ tức, lợi nhuận đã chia

324.961.050.000

324.961.050.000

324.961.050.000

324.961.050.000

Trong đó: TKV

	<u>Cuối năm</u>	<u>Đầu năm</u>
26. Chênh lệch đánh giá lại tài sản		
Lý do thay đổi giữa số đầu năm và cuối năm	-	-
27. Chênh lệch tỷ giá	<u>Cuối năm</u>	<u>Đầu năm</u>
- Chênh lệch tỷ giá do chuyển đổi BCTC lập bằng ngoại tệ sang VND	-	-
28. Nguồn kinh phí	<u>Cuối năm</u>	<u>Đầu năm</u>
- Nguồn kinh phí được cấp trong năm	-	-
- Chi sự nghiệp	-	-
- Nguồn kinh phí còn lại cuối năm	-	-
29. Các khoản mục ngoài Bảng CĐKT	<u>Cuối năm</u>	<u>Đầu năm</u>
a) Tài sản thuê ngoài: Tổng số tiền thuê tối thiểu trong tương lai của hợp đồng thuê hoạt động tài sản không hủy ngang theo các thời hạn	4.266.078.652	17.064.314.607
- Từ 1 năm trở xuống	-	-
- Trên 1 năm đến 5 năm	4.266.078.652	17.064.314.607
- Trên 5 năm	-	-
b) Tài sản nhận giữ hộ	-	-
c) Ngoại tệ các loại	-	-
d) Vàng tiền tệ	-	-
đ) Nợ khó đòi đã xử lý	-	-
e) Các thông tin khác về các khoản mục ngoài Bảng Cân đối kế toán.		

VII. Thông tin bổ sung cho các khoản mục trình bày trong Báo cáo kết quả hoạt động kinh doanh

Đơn vị tính: Đồng

	<u>Năm nay</u>	<u>Năm trước</u>
1. Tổng doanh thu bán hàng và cung cấp DV		
a) Doanh thu		
- Doanh thu than:	504.649.083.002	431.097.999.131
- Doanh thu khác	752.163.522	1.579.165.082
Cộng	505.401.246.524	432.677.164.213
2. Các khoản giảm trừ doanh thu		
<i>Trong đó</i>		
- Chiết khấu thương mại	-	-
- Giảm giá hàng bán	-	-
- Hàng bán bị trả lại	-	-
3. Giá vốn hàng bán	<u>Năm nay</u>	<u>Năm trước</u>
- Giá vốn của thành phẩm (than):	471.166.237.865	399.088.253.267
- Giá vốn khác	505.720.662	834.564.804
- Dự phòng giảm giá hàng tồn kho		
Cộng	471.671.958.527	399.922.818.071
4. Doanh thu hoạt động tài chính	<u>Năm nay</u>	<u>Năm trước</u>
- Lãi tiền gửi, tiền cho vay	5.424.746	11.818.943
- Lãi bán các khoản đầu tư:	-	-
- Cổ tức, lợi nhuận được chia:	-	-
- Lãi chênh lệch tỉ giá:	-	-
- Lãi bán hàng trả chậm, chiết khấu thanh toán;	-	-
- Doanh thu hoạt động tài chính khác	509.036.508	467.997.372
Cộng	514.461.254	479.816.315

	<u>Năm nay</u>	<u>Năm trước</u>
5. Chi phí tài chính		
- Lãi tiền vay	6.447.285.929	11.041.594.374
+ Ngắn hạn	3.280.701.705	4.863.334.992
+ Dài hạn	3.166.584.224	6.178.259.382
+ Chi phí tài chính khác		
- Lỗ chênh lệch tỷ giá:		
- Dự phòng đầu tư tài chính dài hạn		
- Dự phòng đầu tư tài chính ngắn hạn		
Cộng	6.447.285.929	11.041.594.374
6. Thu nhập khác	<u>Năm nay</u>	<u>Năm trước</u>
- Thanh lý, nhượng bán TSCĐ:	296.270.200	330.341.750
- Bồi thường sửa chữa xe		
- Các khoản khác:	504.534.454	
Cộng	800.804.654	330.341.750
7. Chi phí khác	<u>Năm nay</u>	<u>Năm trước</u>
- Chi phí sửa chữa xe tai nạn chờ BH		
- Các khoản bị phạt hành chính về thuế		
- Các khoản khác	2.109.904.988	164.710.505
Cộng	2.109.904.988	164.710.505
8. Chi phí bán hàng và chi phí QLDN	<u>Năm nay</u>	<u>Năm trước</u>
a) Các khoản chi phí quản lý doanh nghiệp phát sinh trong kỳ:	22.773.436.019	18.252.242.007
- Chi phí nhân viên quản lý	8.661.460.564	6.059.702.099
+ Tiền lương	6.970.134.664	4.279.362.095
+ Bảo hiểm, kinh phí công đoàn	1.038.335.900	1.103.664.004
+ Tiền ăn ca	652.990.000	676.676.000
- Chi phí vật liệu quản lý	628.863.006	225.679.193
- Chi phí năng lượng	185.869.229	169.828.874
- Chi phí đồ dùng văn phòng	408.489.500	343.490.000
- Chi phí khấu hao TSCĐ	590.087.271	610.199.526
- Thuế và lệ phí	266.747.550	164.679.700
- Chi phí dịch vụ mua ngoài	3.701.643.877	3.658.407.020
- Chi phí khác bằng tiền	8.330.275.022	7.020.255.595
b) Các khoản chi phí bán hàng phát sinh trong kỳ:	574.419.982	1.026.470.276
- Chi phí nhân viên bán hàng	4.710.864	43.297.482
+ Tiền lương	4.001.660	30.696.967
+ Bảo hiểm, kinh phí công đoàn	531.008	9.821.999
+ Tiền ăn ca	178.196	2.778.516
- Chi phí vật liệu bao bì	26.097.494	321.319.140
- Chi phí năng lượng	27.740	348.580
- Chi phí dụng cụ đồ nghề		
- Chi phí khấu hao TSCĐ	3.139.938	54.196.672
- Chi phí bảo hành		
- Chi phí dịch vụ mua ngoài	531.680.644	601.261.583

- Chi phí khác bằng tiền	8.763.302	6.046.819
c) Các khoản ghi giảm chi phí bán hàng và chi phí quản lý doanh nghiệp	-	
- Hoàn nhập dự phòng bảo hành SPHH		
- Hoàn nhập dự phòng nợ phải thu khó đòi:		
- Các khoản ghi giảm khác		

9. Chi phí sản xuất kinh doanh theo yếu tố

	<u>Năm nay</u>	<u>Năm trước</u>
a. Sản xuất than		
- Bán thành phẩm mua ngoài:		
- Chi phí nguyên liệu, vật liệu, năng lượng	204.127.345.498	180.056.658.354
+ Nguyên liệu	85.742.163.439	57.865.160.130
+ Nhiên liệu	108.710.975.535	114.332.028.938
+ Động lực	9.674.206.524	7.859.469.286
- Chi phí nhân công	79.247.178.550	56.668.809.089
+ Tiền lương	66.069.876.000	42.627.205.000
+ Bảo hiểm, kinh phí công đoàn	9.884.948.550	10.552.092.089
+ Ăn ca	3.292.354.000	3.489.512.000
- Chi phí khấu hao tài sản cố định	25.129.051.731	28.941.348.091
- Chi phí dịch vụ mua ngoài	81.556.126.931	97.195.692.851
- Chi phí khác bằng tiền	112.376.678.597	80.380.145.249
Cộng	502.436.381.307	443.242.653.634

b. Dự phòng giảm giảm giá hàng tồn kho

i. Sản xuất sản phẩm khác

- Bán thành phẩm mua ngoài:		
- Chi phí nguyên liệu, vật liệu, năng lượng	505.720.662	834.564.804
+ Nguyên liệu	362.852.764	705.038.462
+ Nhiên liệu		
+ Động lực	142.867.898	129.526.342
- Chi phí nhân công	-	-
+ Tiền lương		
+ Bảo hiểm, kinh phí công đoàn		
+ Ăn ca		
- Chi phí khấu hao tài sản cố định		
- Chi phí dịch vụ mua ngoài		
- Chi phí khác bằng tiền		
Cộng	505.720.662	834.564.804

10. Chi phí thuế thu nhập DN hiện hành:

	<u>Năm nay</u>	<u>Năm trước</u>
- Chi phí thuế thu nhập doanh nghiệp tính trên thu nhập chịu thuế năm hiện hành	627.901.597	615.897.409
- Tổng chi phí thuế thu nhập DN hiện hành	627.901.597	615.897.409
- Chi phí thuế TNDN còn được bù trừ vào những năm tiếp theo:		

11. Chi phí thuế thu nhập DN hoãn lại:**Năm nay****Năm trước**

- Chi phí thuế thu nhập doanh nghiệp hoãn lại phát sinh từ các khoản chênh lệch tạm thời phải
- Chi phí thuế thu nhập DN hoãn lại phát sinh từ việc hoãn nhập tài sản thuế thu nhập hoãn
- Thu nhập thuế thu nhập DN hoãn lại phát sinh từ các khoản chênh lệch tạm thời được khấu
- Thu nhập thuế thu nhập doanh nghiệp hoãn lại phát sinh từ các khoản lỗ tính thuế và ưu đãi thuế chưa sử dụng:
- Thu nhập thuế thu nhập doanh nghiệp hoãn lại phát sinh từ việc hoãn nhập thuế thu nhập doanh nghiệp hoãn lại phải trả:
- Tổng chi phí thuế thu nhập DN hoãn lại

-	-	-
-	-	-
-	-	-
-	-	-
-	-	-
-	-	-

VIII. Thông tin bổ sung cho các khoản mục trình bày trong Báo cáo lưu chuyển tiền tệ**1. Các giao dịch không bằng tiền ảnh hưởng đến báo cáo lưu chuyển tiền tệ trong tương lai****Năm nay****Năm trước**

- Mua tài sản bằng cách nhận các khoản nợ liên quan trực tiếp hoặc thông qua nghiệp vụ cho thuê tài chính:
- Mua doanh nghiệp thông qua phát hành cổ phiếu:
- Chuyển nợ thành vốn chủ sở hữu:
- Các giao dịch phi tiền tệ khác:

-	-	-
-	-	-
-	-	-
-	-	-

2. Các khoản tiền do doanh nghiệp nắm giữ nhưng không được sử dụng:**3. Số tiền đi vay thực thu trong kỳ:****Năm nay****Năm trước**

- Tiền thu từ đi vay theo kế ước thông thường:

270.380.060.101

319.808.394.645

Trong đó: - Ngắn hạn

270.380.060.101

319.808.394.645

- Dài hạn

- Tiền thu từ đi vay dưới hình thức khác:

-	-
---	---

4. Số tiền đã thực trả gốc vay trong kỳ:**Năm nay****Năm trước**

- Tiền trả nợ gốc vay theo kế ước thông thường:

244.450.773.790

383.071.980.170

Trong đó: - Ngắn hạn

226.850.502.219

354.570.966.599

- Dài hạn

17.600.271.571

28.501.013.571

- Tiền trả nợ vay dưới hình thức khác:

IX. Những thông tin khác

1. Những khoản nợ tiềm tàng, khoản cam kết và những thông tin tài chính khác;

2. Những sự kiện phát sinh sau ngày kết thúc kỳ kế toán năm;

3. Thông tin về các bên liên quan (Phụ lục 01;02;03; kèm theo)

4. Trình bày tài sản, doanh thu, kết quả kinh doanh theo bộ phận theo quy định của Chuẩn mực kế toán số 28 "Báo cáo bộ phận";

Năm nay**Năm trước****Doanh thu**

505.401.246.524

432.677.164.213

Kinh doanh than

504.649.083.002

431.097.999.131

Hoạt động khác

752.163.522

1.579.165.082

Các khoản giảm trừ

Giá vốn hàng bán	471.671.958.527	399.922.818.071
Kinh doanh than	471.166.237.865	399.088.253.267
Hoạt động khác	505.720.662	834.564.804
Lợi nhuận gộp	33.729.287.997	32.754.346.142
Kinh doanh than	33.482.845.137	32.009.745.864
Hoạt động khác	246.442.860	744.600.278

5. Thông tin so sánh:

Số liệu dùng để so sánh Báo cáo tài chính là số liệu trên Báo cáo tài chính cho năm tài chính kết thúc vào ngày 31 tháng 3 năm 2023.

Cầm Phả, ngày 19 tháng 4 năm 2024

NGƯỜI LẬP BIỂU

KẾ TOÁN TRƯỞNG

GIÁM ĐỐC



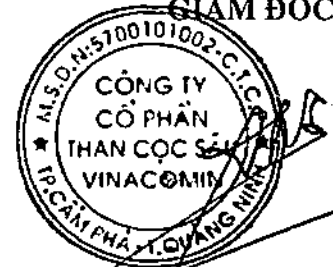

Nguyễn Thị Thu Hà

Phạm Thanh Phương

Nguyễn Văn Thuận



BẢNG KÊ THAN BÁN VỚI CÁC BÊN LIÊN QUAN

Quý I Năm 2024

Đơn vị: VNĐ

STT	Nội dung	Tổng số		Than nguyên khai		Than thành phẩm	
		Số lượng (Tấn)	Giá trị (Đồng)	Số lượng (Tấn)	Giá trị (Đồng)	Số lượng (Tấn)	Giá trị (Đồng)
A	B	1	2	3	4	5	6
	TỔNG CỘNG	461.208,52	498.128.567.597	251.081,77	378.477.015.453	210.126,75	119.651.552.144
I	Công ty Kho vận và Cảng Cẩm Phả - Vinacomin	210.126,75	119.651.552.144	-	-	210.126,75	119.651.552.144
1	Bán than thành phẩm	210.126,75	119.651.552.144	-	-	210.126,75	119.651.552.144
II	Công ty Tuyển Than Cửa Ông - TKV	251.081,77	378.477.015.453	251.081,77	378.477.015.453	-	-
1	Bán than NK (quy sạch)	251.081,77	378.477.015.453	251.081,77	378.477.015.453	-	-

NGƯỜI LẬP BIỂU

Lê Thị Huệ

NGƯỜI DUYỆT BIỂU
KẾ TOÁN TRƯỞNG

Phạm Thanh Phương

BÁO CÁO CÁC KHOẢN PHẢI THU, PHẢI TRẢ CÁC BÊN LIÊN QUAN

Quý I Năm 2024

Đơn vị: VNĐ

STT	TÊN ĐƠN VỊ	CÁC KHOẢN CÔNG NỢ			
		TK 131	TK 138	TK331	TK 338
A	CÁC KHOẢN NỢ PHẢI THU	63.490.837.417	-	-	-
I	NGẮN HẠN	63.490.837.417	-	-	-
1	Công ty Tuyển Than Cửa Ông - TKV	62.835.287.382			
2	Công ty Kho vận và Cảng Cẩm Phả - Vinacomin	645.236.995			
3	Công ty Công nghiệp Hóa chất mỏ Quảng Ninh	6.896.340			
4	Công ty Chế biến than Quảng Ninh - TKV	789.480			
5	Công ty Cổ phần Than Cao Sơn - TKV	1.045.440			
6	Công ty TNHH MTV Công nghiệp Hóa chất mỏ Việt Bắc MICCO - Tổng Công ty Công nghiệp Hóa chất mỏ - Vinacomin	660.420			
7	Công ty Cổ phần Than Đèo Nai - Vinacomin	921.360			
II	DÀI HẠN				
B	CÁC KHOẢN PHẢI TRẢ	-	-	127.407.864.551	-
I	NGẮN HẠN	-	-	127.407.864.551	-
1	CN CT CP Vật tư - TKV XN Vận tải Xếp dỡ				
2	CN CT CP Vật tư TKV- XN Vật tư Cẩm Phả			84.476.292.351	
3	CT CP Vận tải và đưa đón thợ mỏ - Vinacomin			1.184.353.448	
4	CT CP Chế tạo máy - Vinacomin			2.396.083.808	
5	CN CT CP Chế tạo máy - Vinacomin			362.816.948	
6	CTY CP Công nghiệp ô tô - Vinacomin			3.457.583.270	
7	CT Công nghiệp hoá chất Mỏ Cẩm Phả			23.699.227.251	
8	CTY CP Xuất nhập khẩu than - Vinacomin			389.227.160	
9	CN CT CP XNK Than -Vinacomin Tại TP HCM				
10	CT CP Giám định Vinacomin			280.606.341	
11	Viện cơ khí Năng lượng và Mỏ - Vinacomin			1.400.894.950	

STT	TÊN ĐƠN VỊ	CÁC KHOẢN CÔNG NỢ			
		TK 131	TK 138	TK331	TK 338
12	Trường Cao đẳng than Khoáng sản Việt Nam			100.548.324	
13	CT TNHH 1 TV Môi trường - Vinacomin			6.329.896.683	
14	CT CP CK Mỏ Việt bắc VVMI			2.053.090.366	
15	Viện KH Công nghệ mỏ				
16	CT CP Phát triển Công nghệ và Thiết bị mỏ				
17	CT CP Tin học công nghệ Môi trường - Vinacomin			382.767.553	
18	CT CP Tư vấn đầu tư mỏ và công nghiệp - Vinacomin			266.601.927	
19	CT CP Địa chất mỏ - TKV			263.802.771	
20	Bệnh viện than - Khoáng sản				
21	CN Tập đoàn CN Than KS VN-Trung tâm cấp cứu mỏ - Vinacomin			364.071.400	
II	DÀI HẠN				
	Tổng cộng	63.490.837.417	-	127.407.864.551	-

NGƯỜI LẬP BIỂU



Lê Thị Huệ

NGƯỜI DUYỆT BIỂU
KẾ TOÁN TRƯỞNG



Phạm Thanh Phương

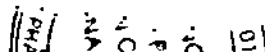

BÁO CÁO MUA, BÁN VẬT TƯ, HÀNG HOÁ, DỊCH VỤ VỚI CÁC BÊN LIÊN QUAN

Quý I Năm 2024

Đơn vị: VND

TT	Tên đơn vị	Giá trị mua trong năm	Giá trị bán trong năm
1	Công ty Cổ phần Vật tư - TKV - Xí nghiệp Vật tư Cẩm Phả	115.946.031.144	19.568.610
2	Công ty Cổ phần Vật tư - TKV - Xí nghiệp Vận tải, xếp dỡ		
3	Công ty Kho vận và Cảng Cẩm Phả - Vinacomin		119.969.839.644
4	Công ty Tuyển Than Cửa Ông - TKV		378.054.455.124
5	Công ty Cổ phần Than Cao Sơn - TKV		968.000
6	Công ty Công nghiệp Hóa chất mỏ Cẩm Phả	19.049.079.472	326.000
7	Công ty Công nghiệp Hóa chất mỏ Quảng Ninh		6.385.500
8	Công ty TNHH MTV Công nghiệp Hóa chất mỏ Việt Bắc MICCO - Tổng Công ty Công nghiệp Hóa chất mỏ - Vinacomin		611.500
9	Công ty Cổ phần Vận tải và Đưa đón thợ mỏ - Vinacomin	2.686.828.968	
10	Công ty Cổ phần Chế tạo máy - Vinacomin	752.920.270	
11	Chi nhánh Công ty Cổ phần Chế tạo máy - Vinacomin	411.933.000	
12	Công ty Cổ phần Công nghiệp Ô tô - Vinacomin	8.411.523.866	
13	Công ty Cổ phần Đèo Nai - Vinacomin		853.111
14	Công ty Cổ phần Xuất Nhập khẩu than - Vinacomin	236.000.000	
15	Chi nhánh Công ty Cổ phần Xuất Nhập khẩu than - Vinacomin tại Thành phố Hồ Chí Minh	131.408.000	
16	Công ty Cổ phần Giám định - Vinacomin	518.335.850	3.041.368
17	Viện Cơ Khí Năng lượng và Mỏ - Vinacomin	1.036.922.000	
18	Trường Cao Đẳng Than - Khoáng Sản Việt Nam	187.235.300	
19	Công ty TNHH MTV Môi trường - Vinacomin	4.351.544.228	791.000
20	Công ty Cổ phần Cơ khí mỏ Việt Bắc - VVMI	839.315.000	
21	Công ty Cổ phần Tư vấn Đầu tư mỏ và Công nghiệp - Vinacomin		
22	Bệnh viện Than - Khoáng sản		
23	Công ty Cổ phần Phát triển Công nghệ và Thiết bị Mỏ		
24	Công ty Cổ phần Tin học, Công nghệ, Môi trường - Vinacomin	354.414.401	
25	Công ty Cổ phần Địa chất mỏ - TKV		221.000
26	Trung tâm Điều dưỡng ngành Than - VVMI		
27	Công ty Cổ phần Than Hà Lầm - Vinacomin		

TT	Tên đơn vị	Giá trị mua trong năm	Giá trị bán trong năm
28	Công ty Chế biến Than Quảng Ninh - TKV		731.000
29	Viện Cơ khí Công nghệ Mỏ		
30	Trung tâm cấp cứu mỏ - Vinacomin	582.805.000	
	Tổng cộng	155.496.296.499	498.057.791.857

NGƯỜI LẬP BIỂU



Lê Thị Huệ

NGƯỜI DUYỆT BIỂU
KẾ TOÁN TRƯỞNG



Phạm Thanh Phương

ẤN
IN

TẬP ĐOÀN CÔNG NGHIỆP
THAN - KHOÁNG SẢN VIỆT NAM
CÔNG TY CP THAN CỎC SÀU - VINACOMIN

Mẫu số: 03A-TM-TKV

PHẢI THU CỦA KHÁCH HÀNG NGẮN HẠN TRONG TKV
Đến 31 tháng 3 năm 2024

Đơn vị tính: Đồng

STT	ĐƠN VỊ	CUỐI KỲ	ĐẦU NĂM
	Tổng số	63.490.837.417	140.241.984.190
1	Công ty Tuyển than Cửa Ông - TKV	62.835.287.382	78.498.253.167
2	Công ty Kho vận & Cảng Cẩm Phả - Vinacomin	645.236.995	61.731.579.535
3	Công ty CP Than Cao Sơn - TKV	1.045.440	2.542.860
4	Công ty Công nghiệp Hóa chất mỏ Quảng Ninh	6.896.340	6.552.900
5	CN TĐ CN Than khoáng sản VN - Công ty CB Than Quảng Ninh - TKV	789.480	1.091.340
	Công ty TNHH MTV Công nghiệp Hóa chất mỏ Việt Bắc MICCO	660.420	1.056.780
6	Công ty CP than Đèo Nai - Vinacomin	921.360	907.608

NGƯỜI LẬP BIỂU

Lê Thị Huệ

NGƯỜI DUYỆT BIỂU
KẾ TOÁN TRƯỞNG

Phạm Thanh Phương

TẬP ĐOÀN CÔNG NGHIỆP
THAN - KHOÁNG SẢN VIỆT NAM
CÔNG TY CP THAN CỐC SÀU - VINACOMIN

Mẫu số: 03B-TM-TKV

PHẢI THU CỦA KHÁCH HÀNG NGÂN HẠN NGOÀI TKV
Đến 31 tháng 3 năm 2024

Đơn vị tính: Đồng

STT	ĐƠN VỊ	CUỐI KỲ	ĐẦU NĂM
	Tổng số	7.077.098.477	296.463.771
1	Viễn thông Quảng Ninh - TT Viễn thông 3	8.643.888	4.538.041
2	Công ty CP Ngọc Long		37.527.978
3	TT mạng lưới Mobifone Miền Bắc - CN Tổng công ty Viễn Thông Mobifone	16.551.968	28.840.562
4	Viettel Quảng Ninh - CN tập đoàn CN VT Quân đội	9.745.984	5.402.430
5	Công ty CP Nam Đông Sơn		233.280
6	Công ty CP than Sóng Hồng - CN Tổng công ty Đông Bắc		219.921.480
7	Công ty 790 - CN Tổng công ty Đông Bắc	7.042.156.637	

NGƯỜI LẬP BIỂU

Lê Thị Huệ

NGƯỜI DUYỆT BIỂU
KẾ TOÁN TRƯỞNG

Phạm Thanh Phương

PHẢI THU KHÁC
Đến 31 tháng 3 năm 2024

Đơn vị tính: Đồng

TT	Đơn vị	Cuối kỳ		Đầu năm	
		Ngắn hạn	Dài hạn	Ngắn hạn	Dài hạn
A	B	1	2	3	4
	Tổng số	2.602.699.480	69.449.192.547	511.669.326	65.161.310.408
I	Trong TKV	2.602.699.480	-	511.669.326	-
1	Phải thu về CPH				
2	Phải thu về cổ tức và lợi nhuận được chia				
3	Phải thu người lao động	2.430.915.020		511.669.326	
4	Ký cược, ký quỹ				
5	Cho mượn				
6	Các khoản chi hộ				
7	Thuế GTGT được khấu trừ	171.784.460			
II	Ngoài TKV	0	69.449.192.547	0	65.161.310.408
1	Phải thu về CPH				
2	Phải thu về cổ tức và lợi nhuận được chia				
3	Ký cược, ký quỹ		57.325.954.455		53.547.108.824
4	Thu lãi ký quỹ bảo vệ môi trường		12.123.238.092		11.614.201.584
5	Các khoản chi hộ				
6	Phải thu khác				

NGƯỜI LẬP BIỂU

Lê Thị Huệ

KẾ TOÁN TRƯỞNG

Phạm Thanh Phương

TẬP ĐOÀN CÔNG NGHIỆP THAN - KHOÁNG SẢN VIỆT NAM
CÔNG TY CỔ PHẦN THAN CỘC SÁU-VINACOMIN

BÁO CÁO CHI PHÍ SỬA CHỮA LỚN
Quý I năm 2024

Mẫu số: 08A TM-TKV

TT	Tên TSCĐ	Kế hoạch năm	Dư đầu năm	Thực hiện SCL từ đầu năm	Sửa chữa lớn hoàn thành	Phân bổ giá thành	Dư cuối kỳ
A	B	1	2	3	4	5	6
I	Chi phí SCL chờ phân bổ đầu năm		5.251.173.628			973.872.210	4.277.301.418
II	Phát sinh	65.146.000.000	0	6.696.256.306	6.696.256.306	6.696.256.306	0
A	Thuê ngoài trong TKV	46.200.000.000	0	6.696.256.306	6.696.256.306	-6.696.256.306	0
1	Xe ô tô tự đổ khung mềm HM400-3R số 27 (PXVT2 bàn giao ngày 13/01/2024)			3.231.507.476	3.231.507.476	3.231.507.476	0
2	Xe nước Komatsu HD465-7/VMIC-35VN số 01 (PXVT1 ngày bàn giao 29/01/2024)			3.464.748.830	3.464.748.830	3.464.748.830	0
III	Trích trước						
IV	Tổng số phân bổ giá thành trong kỳ					7.670.128.516	

NGƯỜI LẬP BIỂU

Đặng Mạnh Cường

NGƯỜI DUYỆT BIỂU
KẾ TOÁN TRƯỞNG

Phạm Thanh Phương

BÁO CÁO CHI PHÍ XDCB DỜ DANG
Quý I Năm 2024

Đơn vị tính: Đồng

TT	Dự án, Công trình, hạng mục công trình	Dự đầu năm	Kế hoạch	Thực hiện LK từ đầu năm	Giảm trong năm				Dự cuối kỳ
					Tổng số	Tăng TS	Bản giao	Giảm khác	
A	B	I	2	3	4	5	6	7	8
	Tổng số	4.317.193.805	0	440.000.000	0	0	0	0	4.757.193.805
-	Xây lắp	1.015.290.400	0	0	0	0	0	0	1.015.290.400
I	Vốn chủ sở hữu	290.000.000	0	0	0	0	0	0	290.000.000
A	Dự án đồ đất lần biến	290.000.000							290.000.000
II	Vốn vay	725.290.400	0	0	0	0	0	0	725.290.400
A	Dự án đầu tư xây dựng công trình Mỏ Than Cọc Sáu								
1	Chi phí khoan địa chất PVTKTC dập chấn	725.290.400							725.290.400
III	Vốn khác	0	0	0	0	0	0	0	0
A	Báo cáo KTKT đầu tư XD trạm cân 150 tấn								0
-	Thiết bị	0	0	0	0	0	0	0	0
I	Vốn vay	0	0	0	0	0	0	0	0
A	Dự án đầu tư phục vụ sản xuất năm 2023								0
II	Vốn chủ sở hữu	0	0	0	0	0	0	0	0
A	Dự án đầu tư phục vụ sản xuất năm 2023			0	0				0
-	Khác	3.301.903.405	0	440.000.000	0	0	0	0	3.741.903.405
I	Vốn chủ sở hữu	0	0	440.000.000	0	0	0	0	440.000.000
1	Điều chỉnh dự án khai thác mỏ			440.000.000	0				440.000.000
II	Vốn vay	3.301.903.405	0	0	0	0	0	0	3.301.903.405
A	Dự án đầu tư xây dựng công trình Mỏ Than Cọc Sáu								

TT	Dự án, Công trình, hạng mục công trình	Dự đầu năm	Kế hoạch	Thực hiện LK từ đầu năm	Giảm trong năm				Dự cuối kỳ
					Tổng số	Tăng TS	Bản giao	Giảm khác	
1	Lập thiết kế bản vẽ thi công xây dựng công trình khai thác mỏ	2.471.045.455			0				2.471.045.455
2	Phí đo vẽ thành lập bản đồ địa hình khu GPMB xây dựng đập chắn số 4;5	171.703.405							171.703.405
3	Điều chỉnh dự án khai thác mỏ								
3.1	Phí thông tin lập BC nghiên cứu khả thi điều chỉnh DA ĐTXD CT Mỏ Than Cọc sáu	300.000							300.000
3.2	Lập báo cáo nghiên cứu khả thi xây dựng công trình mỏ Than Cọc Sáu	658.854.545							658.854.545
III	Vốn khác	0	0	0	0	0	0	0	0

NGƯỜI LẬP BIỂU



Đặng Mạnh Cường

NGƯỜI DUYỆT BIỂU
KẾ TOÁN TRƯỞNG



Phạm Thanh Phương

TẬP ĐOÀN CN THAN - KHOÁNG SẢN VIỆT NAM

CÔNG TY CP THAN CỘC SÁU - VINACOMIN

Mẫu số: 09-TM-TKV

BÁO CÁO TỔNG HỢP TĂNG, GIẢM TÀI SẢN CỐ ĐỊNH HỮU HÌNH

Lũy kế đến cuối quý I năm 2024

Phần I: Chi tiết theo nguồn hình thành TSCĐ

Đơn vị tính: Đồng

STT	CHỈ TIÊU	TỔNG SỐ	Vốn chủ sở hữu	Nguồn vay	Nguồn khác
A	B	1	2	4	5
A	NGUYÊN GIÁ				
I	Số đầu năm	3.033.028.737.116	74.641.501.675	2.015.107.069.191	943.280.166.250
1	Đang dùng	2.778.362.295.835	64.909.067.888	1.907.556.195.872	805.897.032.075
2	Chưa dùng		0		0
3	Không cần dùng		0		0
4	Chờ thanh lý (Niêm cất)	8.116.445.303	357.134.137	4.868.249.437	2.891.061.729
5	Thanh lý chưa xử lý	246.549.995.978	9.375.299.650	102.682.623.882	134.492.072.446
	- Tổng nguyên giá TSCĐ hết khấu hao	1.919.868.354.906	72.769.780.900	1.033.451.350.558	813.647.223.448
	Trong đó: Đang dùng	1.665.201.913.625	63.037.347.113	925.900.477.239	676.264.089.273
	- N.giá TSCĐ dùng thế chấp, cầm cố các khoản vay				
II	Tăng trong kỳ	0	0	0	0
1	Mua trong kỳ	0	0	0	0
2	Đầu tư XDCB hoàn thành	0	0		0
3	Nhận vốn cấp, vốn góp bằng TSCĐ				
4	Do điều động				
5	Do luân chuyển		0		
6	Do kiểm kê				



STT	CHỈ TIÊU	TỔNG SỐ	Vốn chủ sở hữu	Nguồn vay	Nguồn khác
A	B	1	2	4	5
7	Do chuyển đổi từ BĐS đầu tư				
8	Do đánh giá lại TSCĐ	0			
9	Tăng khác	0	0		
III	Giảm trong kỳ	101.437.262.504	0	44.539.611.907	56.897.650.597
1	Nhuận bán		0		0
2	Thanh lý	101.437.262.504	0	44.539.611.907	56.897.650.597
3	Chuyển sang BĐS đầu tư				
4	Do điều động				
5	Do luân chuyển				
6	Chuyển thành công cụ				
7	Do kiểm kê				
8	Do đánh giá lại				
9	Chuyển góp vốn				
10	Giảm khác				
IV	Số cuối kỳ	2.931.591.474.612	74.641.501.675	1.970.567.457.284	886.382.515.653
1	Đang dùng	2.773.493.297.336	63.968.212.388	1.904.836.646.305	804.688.438.643
2	Chưa dùng				
3	Không cần dùng				
4	Chờ thanh lý (Niêm cất)	8.116.445.303	357.134.137	4.868.249.437	2.891.061.729
5	Thanh lý chưa xử lý	149.981.731.973	10.316.155.150	60.862.561.542	78.803.015.281
	- Tổng nguyên giá TSCĐ hết khấu hao	1.827.005.229.401	72.769.780.900	991.631.288.218	762.604.160.283

STT	CHỈ TIÊU	TỔNG SỐ	Vốn chủ sở hữu	Nguồn vay	Nguồn khác
		1	2	4	5
A	B				
	<i>Trong đó: Đang dùng</i>	1.668.907.052.125	62.096.491.613	925.900.477.239	680.910.083.273
	<i>- N.giá TSCĐ dùng thế chấp, cầm cố các khoản vay</i>				
B	HAO MÒN				
I	Số đầu năm	2.611.406.502.746	73.793.678.622	1.650.679.021.532	886.933.802.592
1	Đang dùng	2.356.740.061.465	64.061.244.835	1.543.128.148.213	749.550.668.417
2	Chưa dùng	0	0		0
3	Không cần dùng	0	0		0
4	Chờ thanh lý (Niêm cất)	8.116.445.303	357.134.137	4.868.249.437	2.891.061.729
5	Thanh lý chưa xử lý	246.549.995.978	9.375.299.650	102.682.623.882	134.492.072.446
II	Tăng trong kỳ	27.464.667.681	25.412.142	24.684.537.496	2.754.718.043
1	Do trích khấu hao	27.157.972.983	25.412.142	24.684.537.496	2.448.023.345
2	Do tính hao mòn	306.694.698			306.694.698
3	Do điều động				
4	Do luân chuyển	0			
		0			
5	Do kiểm kê				
6	Do chuyển đổi từ BĐS đầu tư				
7	Do đánh giá lại TSCĐ	0			
8	Tăng khác (Do TSCĐ hết hạn thuê)				
III	Giảm trong kỳ	101.437.262.504	0	44.539.611.907	56.897.650.597

STT	CHỈ TIÊU	TỔNG SỐ	Vốn chủ sở hữu	Nguồn vay	Nguồn khác
A	B	1	2	4	5
1	Chuyển sang BĐS đầu tư				
2	Do nhượng bán				
3	Do thanh lý	101.437.262.504	0	44.539.611.907	56.897.650.597
4	Do điều động				
5	Do luân chuyển				
6	Do chuyển thành công cụ				
7	Do kiểm kê				
8	Do góp vốn				
9	Do đánh giá lại				
10	Giảm khác	0			
		2.537.433.907.923	73.819.090.764	1.630.823.947.121	832.790.870.038
IV	Số cuối kỳ	2.379.335.730.647	63.145.801.477	1.565.093.136.142	751.096.793.028
1	Đang dùng				
2	Chưa dùng				
3	Không cần dùng				
4	Chờ thanh lý (Niêm cất)	8.116.445.303	357.134.137	4.868.249.437	2.891.061.729
5	Thanh lý chưa xử lý	149.981.731.973	10.316.155.150	60.862.561.542	78.803.015.281
C	GIÁ TRỊ CÒN LẠI				
	- Số đầu năm	421.622.234.370	847.823.053	364.428.047.659	56.346.363.658
	<i>Trong đó: Dùng thế chấp, cầm cố các khoản vay</i>				
	- Số cuối kỳ	394.157.566.689	822.410.911	339.743.510.163	53.591.645.615
	<i>Trong đó: Dùng thế chấp, cầm cố các khoản vay</i>				

STT	CHỈ TIÊU	TỔNG SỐ	Nhà cửa	Vật kiến trúc	TB động lực	Máy móc TB	Phương tiện vận tải	Thiết bị truyền dẫn	Q.Jy + ĐLTN	TSCĐ khác
A	B	1	2	3	4	5	6	7	8	9
3	Không cần dùng									
4	Chờ thanh lý (Niêm cất)	8.116.445.303	698.676.160		42.372.423	4.330.999.798	2.205.422.607		838.974.315	0
5	Thanh lý chưa xử lý	246.549.995.978	2.782.476.463		2.080.568.794	78.633.933.380	160.101.688.770		2.951.328.571	0
II	Tăng trong kỳ	27.464.667.681	3.536.938.126	1.147.478.052	290.673.648	5.758.834.380	15.234.766.088	179.508.651	62.628.630	1.253.840.106
1	Do trích khấu hao	27.157.972.983	3.536.938.126	840.783.354	290.673.648	5.758.834.380	15.234.766.088	179.508.651	62.628.630	1.253.840.106
2	Do tính hao mòn	306.694.698	0	306.694.698						
3	Do điều động	0								
4	Do luân chuyển	0								
5	Do kiểm kê									
6	Do chuyển đổi từ BĐS đầu tư									
7	Do đánh giá lại	0								
III	Giảm trong kỳ	101.437.262.504	0	0	0	2.398.016.500	99.039.246.004	0	0	0
1	Chuyển sang BĐS đầu tư	0								
2	Do nhượng bán	0								
3	Do thanh lý	101.437.262.504				2.398.016.500	99.039.246.004			
4	Do điều động	0								
5	Do luân chuyển	0								
6	Chuyển thành công cụ	0								
7	Do kiểm kê	0								
8	Do góp vốn	0								
9	Do đánh giá lại	0								

STT	CHỈ TIÊU	TỔNG SỐ	Nhà cửa	Vật kiến trúc	TB động lực	Máy móc TB	Phương tiện vận tải	Thiết bị truyền dẫn	Q.lý + DLTN	TSCĐ khác
A	B	1	2	3	4	5	6	7	8	9
IV	Số cuối kỳ	2.537.433.907.923	107.934.566.964	108.047.874.570	57.989.275.665	915.388.319.060	1.223.549.337.754	7.586.897.207	16.013.926.014	100.923.710.689
1	Đang dùng	2.379.335.730.647	100.525.271.342	108.047.874.570	55.866.334.448	833.880.546.882	1.160.281.472.381	7.586.897.207	12.223.623.128	100.923.710.689
2	Chưa dùng									
3	Không cần dùng									
4	Chờ thanh lý (Niêm cất)	8.116.445.303	698.676.160		42.372.423	4.330.999.798	2.205.422.607		838.974.315	0
5	Thanh lý chưa xử lý	149.981.731.973	6.710.619.462		2.080.568.794	77.176.772.380	61.062.442.766		2.951.328.571	0
C	GIÁ TRỊ CÒN LẠI									
I	Số đầu năm	421.622.234.370	42.878.698.115	25.174.128.279	6.202.417.041	101.443.774.618	191.920.138.846	4.193.866.886	490.325.217	49.318.885.368
	<i>Trong đó: Dùng thế chấp, cầm cố các khoản vay</i>									
II	Số cuối kỳ	394.157.566.689	39.341.759.989	24.026.650.227	5.911.743.393	95.684.940.238	176.685.372.758	4.014.358.235	427.696.587	48.065.045.262
	<i>Trong đó: Dùng thế chấp, cầm cố các khoản vay</i>									

NGƯỜI LẬP BIỂU



Đặng Mạnh Cường

NGƯỜI DUYỆT BIỂU

KÊ TOÁN TRƯỞNG



Phạm Thanh Phương



BÁO CÁO TỔNG HỢP TĂNG, GIẢM TÀI SẢN CỐ ĐỊNH VÔ HÌNH

Lũy kế đến cuối quý I năm 2024

Đơn vị tính: Đồng

Phần I: Chi tiết theo nguồn hình thành

STT	CHỈ TIÊU	TỔNG SỐ	Vốn chủ sở hữu	Nguồn vay	Nguồn khác
A	B	1	2	3	4
A	NGUYÊN GIÁ				
I	Số đầu năm	1.714.833.057	177.913.200	678.339.857	858.580.000
1	Đang dùng	1.714.833.057	177.913.200	678.339.857	858.580.000
2	Chưa dùng				
3	Không cần dùng				
4	Chờ thanh lý (Niêm cất)				
	- Tổng nguyên giá TSCĐ hết khấu hao	1.714.833.057		678.339.857	858.580.000
	Trong đó: Đang dùng	1.714.833.057		678.339.857	858.580.000
			0	0	0
II	Tăng trong kỳ		0		
1	Mua trong kỳ		0		
2	Tạo ra từ nội bộ doanh nghiệp				
3	Tăng do hợp nhất kinh doanh				
4	Do điều động				
5	Do luân chuyển				
6	Do kiểm kê				
7	Do chuyển đổi từ BĐS đầu tư (Quyền SD đất)				
8	Do nhận góp vốn				

11/2024

STT	CHỈ TIÊU	TỔNG SỐ	Vốn chủ sở hữu	Nguồn vay	Nguồn khác
9	Tăng khác				
		0	0	0	0
III	Giảm trong kỳ				
1	Nhượng bán				
2	Do chuyển sang BĐSĐT (Quyền SD đất)				
3	Do điều động				
4	Do luân chuyển				
5	Chuyển thành công cụ				
6	Do kiểm kê				
7	Do đánh giá lại				
8	Chuyển góp vốn				
9	Giảm khác				
		1.714.833.057	177.913.200	678.339.857	858.580.000
IV	Số cuối kỳ	1.714.833.057	177.913.200	678.339.857	858.580.000
1	Đang dùng	1.714.833.057	177.913.200	678.339.857	858.580.000
2	Chưa dùng				
3	Không cần dùng				
4	Chờ thanh lý (Niêm cất)				
	- Tổng nguyên giá TSCĐ hết khấu hao	1.714.833.057	177.913.200	678.339.857	858.580.000
	Trong đó: Đang dùng	1.714.833.057	177.913.200	678.339.857	858.580.000
B	HAO MÒN				
I	Số đầu năm	1.654.496.283	177.913.200	618.003.083	858.580.000
		1.654.496.283	177.913.200	618.003.083	858.580.000
1	Đang dùng				
2	Chưa dùng				
3	Không cần dùng				
4	Chờ thanh lý (Niêm cất)				

STT	CHỈ TIÊU	TỔNG SỐ	Vốn chủ sở hữu	Nguồn vay	Nguồn khác
II	Tăng trong kỳ	0	0	0	0
1	Do trích khấu hao	0	0	0	0
2	Do tính hao mòn				
3	Do điều động				
4	Do luân chuyển				
5	Do kiểm kê				
6	Do chuyển đổi từ BĐS đầu tư (Quyền SD đất)				
7	Tăng khác				
		0	0	0	0
III	Giảm trong kỳ				
1	Do chuyển sang BĐSĐT (Quyền SD đất)				
2	Nhượng bán				
3	Do điều động				
4	Do luân chuyển				
5	Chuyển thành công cụ				
6	Do kiểm kê				
7	Góp vốn				
8	Do đánh giá lại				
9	Giảm khác				
IV	Số cuối kỳ	1.654.496.283	177.913.200	618.003.083	858.580.000
1	Đang dùng	1.654.496.283	177.913.200	618.003.083	858.580.000
2	Chưa dùng				
3	Không cần dùng				
4	Chờ thanh lý (Niêm cất)				
C	GIÁ TRỊ CÒN LẠI				
	- Số đầu năm	60.336.774	0	60.336.774	0
	- Số cuối kỳ	60.336.774	0	60.336.774	0

STT	CHỈ TIÊU	TỔNG SỐ	Quyền SD đất	Quyền phát hành	Bản quyền, bằng sáng chế	Nhãn hiệu hàng hoá	Phần mềm máy vi tính	Giấy phép nhượng quyền	TSCĐ vô hình khác
A	B	1	2	3	4	5	6	7	8
7	Do đánh giá lại								
8	Chuyển góp vốn								
9	Giảm khác								
							1.714.833.057	0	0
IV	Số cuối kỳ	1.714.833.057	0	0	0	0	1.714.833.057	0	0
1	Đang dùng	1.714.833.057	0	0	0	0	1.714.833.057	0	0
2	Chưa dùng								
3	Không cần dùng								
4	Chờ thanh lý (Niêm cất)						1.714.833.057		
	- Tổng nguyên giá TSCĐ hết khấu hao	1.714.833.057					1.714.833.057		
	Trong đó: Đang dùng	1.714.833.057							
B	HAO MÒN						1.654.496.283	0	0
I	Số đầu năm	1.654.496.283	0	0	0	0	1.654.496.283	0	0
1	Đang dùng	1.654.496.283	0	0	0	0	1.654.496.283	0	0
2	Chưa dùng	0							
3	Không cần dùng	0							
4	Chờ thanh lý (Niêm cất)	0							
II	Tăng trong kỳ	0	0	0	0	0	0	0	0
2	Do trích khấu hao	0							
3	Do tính hao mòn								
1	Do điều động								
5	Do luân chuyển								
6	Do kiểm kê								
4	Do chuyển đổi từ BĐS đầu tư (Quyền SD đất)								
6	Do đánh giá lại								
7	Tăng khác								

STT	CHỈ TIÊU	TỔNG SỐ	Quyền SD đất	Quyền phát hành	Bản quyền, bằng sáng chế	Nhãn hiệu hàng hoá	Phần mềm máy vi tính	Giấy phép nhượng quyền	TSCĐ vô hình khác
A	B	1	2	3	4	5	6	7	8
		0	0	0	0	0	0	0	0
III	Giảm trong kỳ								
1	Do chuyển sang BĐSĐT (Quyền SD đất)								
2	Nhượng bán								
3	Do điều động								
4	Do luân chuyển								
5	Chuyển thành công cụ								
6	Do kiểm kê								
7	Do góp vốn								
8	Do đánh giá lại								
9	Giảm khác								
IV	Số cuối kỳ	1.654.496.283	0	0	0	0	1.654.496.283	0	0
1	Đang dùng	1.654.496.283	0	0	0	0	1.654.496.283	0	0
2	Chưa dùng	0							
3	Không cần dùng	0							
4	Chờ thanh lý (Niêm cất)	0					0		
C	GIÁ TRỊ CÒN LẠI								
	- Số đầu năm	60.336.774	0	0	0	0	60.336.774	0	0
	- Số cuối kỳ	60.336.774	0	0	0	0	60.336.774	0	0

NGƯỜI LẬP BIỂU



Đặng Mạnh Cường

NGƯỜI DUYỆT BIỂU
KẾ TOÁN TRƯỞNG



Phạm Thanh Phương

TẬP ĐOÀN CN THAN - KHOÁNG SẢN VIỆT NAM

CÔNG TY CP THAN CỌC SÂU - VINACOMIN

BÁO CÁO TỔNG HỢP TĂNG - GIẢM NGUYÊN GIÁ VÀ HAO MÒN TSCĐ, BĐSĐT

Lũy kế đến cuối quý I năm 2024

Đơn vị tính: Đồng

STT	CHỈ TIÊU	TỔNG SỐ	CHIA THEO NGUỒN HÌNH THÀNH TÀI SẢN			TỔNG SỐ	CHIA THEO LOẠI HÌNH TÀI SẢN			
			Vốn chủ sở hữu	Nguồn vay	Nguồn khác		TSCĐ hữu hình	TSCĐ thuê tài chính	TSCĐ vô hình	Bất động sản đầu tư
A	B	1	2	3	4	5	6	7	8	9
A	NGUYÊN GIÁ									
I	Số đầu năm	3.034.743.570.173	74.819.414.875	2.015.785.409.048	944.138.746.250	3.034.743.570.173	3.033.028.737.116	0	1.714.833.057	0
II	Tăng trong kỳ	0		0	0	0	0	0	0	0
III	Giảm trong kỳ	101.437.262.504		44.539.611.907	56.897.650.597	101.437.262.504	101.437.262.504	0	0	0
IV	Số cuối kỳ	2.933.306.307.669	74.819.414.875	1.971.245.797.141	887.241.095.653	2.933.306.307.669	2.931.591.474.612	0	1.714.833.057	0
B	HAO MÒN									
I	Số đầu năm	2.613.121.335.803	73.971.591.822	1.651.357.361.389	887.792.382.592	2.613.121.335.803	2.611.406.502.746	0	1.714.833.057	0
II	Tăng trong kỳ	27.464.667.681	25.412.142	24.684.537.496	2.754.718.043	27.464.667.681	27.464.667.681		0	0
III	Giảm trong kỳ	101.437.262.504	0	44.539.611.907	56.897.650.597	101.437.262.504	101.437.262.504	0	0	0
IV	Số cuối kỳ	2.539.148.740.980	73.997.003.964	1.631.502.286.978	833.649.450.038	2.539.148.740.980	2.537.433.907.923	0	1.714.833.057	0
C	GIÁ TRỊ CÒN LẠI									
I	- Số đầu năm	421.622.234.370	847.823.053	364.428.047.659	56.346.363.658	421.622.234.370	421.622.234.370	0	0	0
II	- Số cuối kỳ	394.157.566.689	822.410.911	339.743.510.163	53.591.645.615	394.157.566.689	394.157.566.689	0	0	0

NGƯỜI LẬP BIỂU



Đặng Mạnh Cường

NGƯỜI DUYỆT BIỂU
KẾ TOÁN TRƯỞNG



Phạm Thanh Phương

BÁO CÁO CHI TIẾT TĂNG GIẢM TSCĐ

Lũy kế đến cuối quý I năm 2024

STT	TÊN TÀI SẢN CỐ ĐỊNH	Số lượng	Đơn giá	Thành tiền	TRONG ĐÓ		
					Vốn chủ sở hữu	Vay	Khác
A	Phần tăng tài sản cố định			0	0	0	0
I	Tăng do điều động			0	0	0	0
II	Tăng do mua sắm			0	0	0	0
III	Tăng do XDCB hoàn thành			0	0	0	0
IV	Tăng do đánh giá lại TSCĐ			0	0	0	0
V	Tăng khác			0	0	0	0
	<u>Máy móc TB động lực</u>			0	0	0	0
	<u>Máy móc TB công tác</u>			0	0	0	0
				0			
	<u>Phương tiện vận tải</u>			0	0	0	0
	<u>Thiết bị truyền dẫn</u>			0	0	0	0
	<u>Dụng cụ đo kiểm thí nghiệm</u>			0	0	0	0
	<u>Nhà cửa</u>			0	0	0	0
	<u>Vật kiến trúc</u>			0	0	0	0
	<u>Tài sản cố định khác</u>			0	0	0	0
	<u>TSCĐ vô hình</u>			0	0	0	0
B	Phần giảm tài sản cố định			101.437.262.504	0	44.539.611.907	56.897.650.597
1	Tháo dỡ 09 thiết bị thanh lý	9		101.437.262.504		44.539.611.907	56.897.650.597

NGƯỜI LẬP BIỂU



Đặng Mạnh Cường

NGƯỜI DUYỆT BIỂU
 KẾ TOÁN TRƯỞNG



Phạm Thanh Phương

BÁO CÁO TRÍCH KHẤU HAO TSCĐ

Lũy kế đến cuối quý I năm 2024

TT	NHÓM TÀI SẢN CỐ ĐỊNH	SỐ KHẤU HAO			
		Tổng số	Vốn chủ sở hữu	Vay	Khác
I	TSCĐ dùng trong SXKD	27.157.972.983	25.412.142	24.684.537.496	2.448.023.345
	TSCĐ hữu hình	27.464.667.681	25.412.142	24.684.537.496	2.754.718.043
1	Nhà cửa	3.536.938.126	5.972.556	2.400.268.644	1.130.696.926
2	Vật kiến trúc	840.783.354	0	786.380.649	54.402.705
3	Thiết bị động lực	290.673.648	0	254.294.268	36.379.380
4	Máy móc thiết bị công tác	5.758.834.380	19.439.586	5.430.192.912	309.201.882
5	Phương tiện vận tải	15.234.766.088	0	14.671.936.283	562.829.805
6	Thiết bị truyền dẫn	179.508.651	0	167.427.606	12.081.045
7	Dụng cụ đo lường thí nghiệm	49.611.957	0	49.611.957	0
8	Dụng cụ quản lý	13.016.673	0	11.454.672	1.562.001
9	TSCĐ khác	1.253.840.106	0	912.970.505	340.869.601
10	TSCĐ vô hình	0	0		0
II	TSCĐ ngoài SXKD	306.694.698	0	0	306.694.698
1	TSCĐ thuộc quỹ môi trường	306.694.698	0		306.694.698
	Tổng cộng	27.464.667.681	25.412.142	24.684.537.496	2.754.718.043

NGƯỜI LẬP BIỂU



Đặng Mạnh Cường

NGƯỜI DUYỆT BIỂU
KẾ TOÁN TRƯỞNG



Phạm Thanh Phương

CHI PHÍ TRẢ TRƯỚC
Quý I Năm 2024

Đơn vị tính : Đồng

TT	Nội dung	Dư đầu kỳ	Tăng trong kỳ	Giảm trong kỳ	Dư cuối kỳ
I	Chi phí trả trước ngắn hạn	104.025.648.962	21.179.066.275	21.937.574.118	103.267.141.119
1	Phí bảo hiểm máy móc thiết bị	85.703.679	3.150.136.275	2.391.023.880	844.816.074
2	Chi phí phân bổ lốp xe đặc chủng	102.863.910.302	17.840.100.000	19.022.145.255	101.681.865.047
3	CP dụng cụ đồ nghề	1.076.034.981	188.830.000	524.404.983	740.459.998
II	CHI PHÍ TRẢ TRƯỚC DÀI HẠN	15.128.902.574	354.414.401	5.280.094.154	10.203.222.821
1	Chi phí thuê ngoài khoan thăm dò	2.093.845.717	0	523.461.447	1.570.384.270
2	Chi phí lập BC tổng hợp tính trữ lượng than theo GP	855.043.271	354.414.401	270.915.119	938.542.553
3	Chi phí sửa chữa lớn	5.251.173.628	0	973.872.210	4.277.301.418
4	Chi phí thuê xe hoạt động	3.686.255.079	0	2.686.526.184	999.728.895
5	Sửa chữa văn phòng	2.051.867.581	0	625.036.659	1.426.830.922
7	Thành lập bản đồ cơ lý đá	411.543.012	0	102.885.753	308.657.259
8	Đề án đóng cửa mỏ	779.174.286	0	97.396.782	681.777.504
	TỔNG CỘNG	119.154.551.536	21.533.480.676	27.217.668.272	113.470.363.940

NGƯỜI LẬP BIỂU

Nguyễn Thị Thu Hà

NGƯỜI DUYỆT BIỂU

KẾ TOÁN TRƯỞNG

Phạm Thanh Phương

PHẢI TRẢ NGƯỜI BÁN NGẮN HẠN NGOÀI TKV
3 THÁNG ĐẦU NĂM 2024

Đơn vị tính: đồng

STT	DIỄN GIẢI	Số cuối kỳ		Số đầu năm	
		Giá trị	Số có khả năng trả nợ	Giá trị	Số có khả năng trả nợ
4	CT CP Thiết bị điện Cẩm phả	861.649.210	861.649.210	1.042.292.610	1.042.292.610
9	CT CP Cơ khí Ô tô Ưông bí	1.954.179.278	1.954.179.278	5.073.809.731	5.073.809.731
10	CT CP Cơ khí Hòn gai - Vinacomin	161.138.000	161.138.000	161.138.000	161.138.000
11	CT CP Du lịch và Thương mại - Vinacomin	2.493.881.798	2.493.881.798	4.775.734.638	4.775.734.638
13	CT CP Du lịch và TM Vinacomin - CN Văn Long	6.272.784.944	6.272.784.944	6.719.736.286	6.719.736.286
1	Điện lực TP Cẩm Phả - CT Điện lực Quảng Ninh	1.200.537.678	1.200.537.678	10.185.336	10.185.336
3	PX in Cẩm Phả	150.872.436	150.872.436	23.019.860	23.019.860
4	CT CP Hoà Hợp	62.598.960	62.598.960	0	0
7	CT TNHH công nghiệp Phú Thái	7.593.127.636	7.593.127.636	10.159.439.567	10.159.439.567
9	CT TNHH Thiết bị nặng Marubeni	361.589.440	361.589.440	0	0
10	CN CT TNHH Thiết bị nặng Marubeni tại QNinh	6.596.883.521	6.596.883.521	7.144.316.901	7.144.316.901
11	Công ty TNHH Một thành viên Cơ khí Hóa chất 13	0	0	290.600.000	290.600.000
12	TT KD VNPT-QNinh- CN TCT DV Viễn thông	0	0	24.851.466	24.851.466
17	Bệnh viện da khoa KV Cẩm Phả	0	0	20.454.877	20.454.877
19	CT CP Thiết bị và Xây lắp CN	163.077.780	163.077.780	163.077.780	163.077.780
20	CT TNHH DV TM TH Xuân Nghiêm	31.823.598	31.823.598	43.054.000	43.054.000
21	CT CP Cơ khí Hồng Lĩnh	2.118.712.770	2.118.712.770	2.567.066.650	2.567.066.650
23	CT TNHH I TV Cao su 75	112.881.050	112.881.050	262.881.050	262.881.050
31	VP Đăng ký đất đai	0	0	168.292.477	168.292.477
34	CT TNHH TM DV Kỹ thuật Vinh Thành	216.992.111	216.992.111	216.992.111	216.992.111
35	CT TNHH TM DV Sản xuất và Xây dựng CP	1.967.528.320	1.967.528.320	4.151.245.080	4.151.245.080
38	CT CP trung đại tu ôtô và Tbj máy mỏ QN	0	0	4.831.759.194	4.831.759.194
39	CT CP Ngân Lợi	32.242.800	32.242.800	32.242.800	32.242.800
47	CT TNHH Việt Pháp	467.877.800	467.877.800	808.741.700	808.741.700
48	Trung tâm Kiểm định Công nghiệp I	0	0	144.052.234	144.052.234
54	CT CP CK Trung Tân	44.824.840	44.824.840	91.556.040	91.556.040
55	CT TNHH TM & DV Hồng Kỳ	604.162.700	604.162.700	571.120.300	571.120.300
57	CT TNHH Đầu tư Công nghệ mỏ - Xây dựng	1.240.993.240	1.240.993.240	1.939.942.560	1.939.942.560
58	CT TNHH I TV NEWSTAR	352.497.129	352.497.129	698.611.146	698.611.146
60	CT TNHH I TV TM và XD Hải Đạt	67.140.005	67.140.005	1.659.493.605	1.659.493.605
62	CT CP công nghệ tự động Thảo Nguyên Sơn	177.135.025	177.135.025	53.255.025	53.255.025
63	CT CP môi trường đô thị Cẩm Phả	0	0	26.244.000	26.244.000
65+	CT TNHH HHC Việt Nam	868.236.570	868.236.570	868.236.570	868.236.570
66	CT CP Hoàng Trường	1.109.017.830	1.109.017.830	6.114.333.821	6.114.333.821
67	CT TNHH Đầu tư và Thương mại Quang Minh	4.949.834.936	4.949.834.936	10.632.203.242	10.632.203.242
68	CT TNHH MTV DV Tiến Đạt	534.922.473	534.922.473	535.570.765	535.570.765
69	CT CP Công nghiệp Tân Tiến	4.628.271.306	4.628.271.306	29.678.890.149	29.678.890.149
69+	Công ty Cổ phần Đầu tư và dịch vụ vận tải Trung nghĩa	2.536.277.182	2.536.277.182	7.539.734.737	7.539.734.737
69+	Công ty Cổ phần Khoáng sản Minh Trí	1.003.397.746	1.003.397.746	2.512.992.462	2.512.992.462
75	CT TNHH TM DV và XD Phương Thảo	11.540.436.000	11.540.436.000	23.375.856.000	23.375.856.000
84	CT CP Tâm Đức Cẩm Phả	1.267.522.200	1.267.522.200	202.354.950	202.354.950
87	CT CP Công nghệ và DV Trực tuyến Payring	191.607.040	191.607.040	446.518.040	446.518.040

STT	DIỄN GIẢI	Số cuối kỳ		Số đầu năm	
		Giá trị	Số có khả năng trả nợ	Giá trị	Số có khả năng trả nợ
88	CT TNHH TM kim khí và XD Quang Bách	320.154.041	320.154.041	320.004.921	320.004.921
105	CT CP Đầu tư Phát triển Vương Gia	5.301.100.135	5.301.100.135	5.375.164.655	5.375.164.655
108	CT CP Đầu tư và TM Hanco	9.614.689.841	9.614.689.841	11.627.594.775	11.627.594.775
115	CT TNHH Quyền Lâm	137.774.710	137.774.710	137.774.710	137.774.710
117	CT CP Dầu khí Bắc Nam	438.224.000	438.224.000	601.916.280	601.916.280
118	CT CP Cơ khí và lắp máy Việt Nam	94.587.240	94.587.240	50.160.000	50.160.000
120	CT CP Chế tạo Bơm Hải Dương	1.787.673.542	1.787.673.542	3.632.282.218	3.632.282.218
123	CT TNHH ITV TM DV Điện lạnh ôtô Tùng Vương	336.954.400	336.954.400	208.188.360	208.188.360
131	CT TNHH một thành viên phụ tùng và Phin lọc	102.323.520	102.323.520	0	0
135	DNTN TT Phân tích FPD	0	0	21.597.424	21.597.424
137	CT CP Giải pháp phần mềm Thương mại	0	0	50.000.000	50.000.000
141	CT CP ắc quy Tia sáng	288.481.940	288.481.940	180.413.540	180.413.540
145	CT CP Trung tâm chế tạo thiết bị	20.821.226	20.821.226	20.821.226	20.821.226
147	CT TNHH TM Đầu tư xây dựng Toàn Cầu	1.706.195.106	1.706.195.106	1.709.914.488	1.709.914.488
147+	CT CP Công nghệ và phân phối Toàn Cầu	5.987.520.000	5.987.520.000	0	0
154	CT CP DV TM Phúc Sinh QN	291.365.357	291.365.357	1.260.487.512	1.260.487.512
157	CT TNHH DV Tư vấn TC Kế toán Kiểm toán QN	0	0	96.641.323	96.641.323
158	CT TNHH I TV Mạnh Hùng RADIATOR	1.832.736.519	1.832.736.519	2.417.223.999	2.417.223.999
166	CT TNHH Xây dựng và Thương mại Sông Hồng	15.733.280	15.733.280	15.733.280	15.733.280
176	CT CP VEGA	262.771.820	262.771.820	362.728.500	362.728.500
183	CT CP Thương binh Bình Lợi	0	0	46.768.760	46.768.760
188	CT TNHH PKF Việt Nam	475.200.000	475.200.000	475.200.000	475.200.000
194	CT TNHH TM Đầu tư Cơ khí 19.8	133.043.400	133.043.400	49.121.600	49.121.600
201	CT TNHH Hoàng Quý Quảng Ninh	1.298.615.745	1.298.615.745	1.239.192.608	1.239.192.608
210	CT TNHH Cảnh quan GDV	88.962.624	88.962.624	705.048.426	705.048.426
215	CT CP Thiết bị mỏ và Tuyền khoáng	1.212.030.700	1.212.030.700	1.094.261.100	1.094.261.100
221	CT TNHH Môi trường - Đô thị Văn Đồn	0	0	724.165.728	724.165.728
226	CT Cổ phần UHL Việt Nam	1.225.350.320	1.225.350.320	2.032.725.440	2.032.725.440
234	CT TNHH Cơ khí Bách khoa Quảng Ninh	97.938.826	97.938.826	149.434.146	149.434.146
235	CT CP Ngôi sao Kinh Bắc	23.346.500	23.346.500	23.346.500	23.346.500
242	CT TNHH TM TH An Phúc Thịnh	73.339.200	73.339.200	73.339.200	73.339.200
245	Trung tâm kiểm soát bệnh tật tỉnh Quảng Ninh	0	0	26.122.000	26.122.000
257	CT TNHH Hai thành viên Mạnh Đức	301.205.000	301.205.000	623.005.000	623.005.000
260	CT TNHH Thương mại và phát triển Công nghệ phần mềm	42.590.000	42.590.000	0	0
280	CT CP TM và DV Cơ khí Đại Khang	90.613.847	90.613.847	56.941.607	56.941.607
282	Bưu điện tỉnh Quảng Ninh	0	0	514.317.600	514.317.600
288	CT CP Thiết bị Công nghiệp Thiên Phú Thành	81.695.238	81.695.238	89.375.998	89.375.998
294	CT CP Cơ điện mỏ Cẩm Phả	15.644.674	15.644.674	94.493.514	94.493.514
301	CT CP DV TM Bentek Đại Việt	6.946.000	6.946.000	6.946.000	6.946.000
302	CT TNHH TM và DV Kỹ thuật Vinatech	10.193.800	10.193.800	50.193.800	50.193.800
337	DNTN Cơ khí và DV TM Thành Công	403.963.898	403.963.898	507.781.058	507.781.058
347	CT CP VISCO Việt Nam	0	0	594.297.320	594.297.320
348	CT CP Dương Vương	1.126.886.142	1.126.886.142	693.521.182	693.521.182
354	Công ty CP Xây dựng Bình Minh	0	0	425.241.139	425.241.139
364	CT TNHH Thiết bị PCCC Tiến Phong Đám	166.237.280	166.237.280	118.976.480	118.976.480
371	CT TNHH Thiết bị điện Duy Anh	19.800.000	19.800.000	11.684.351	11.684.351
372	CT TNHH Lốp Việt Nam	1.096.000.000	1.096.000.000	2.244.871.600	2.244.871.600
376	Công ty CP Tư vấn Đầu tư Mỏ và Môi trường - Hạ Long	0	0	477.780.237	477.780.237
384	CT CP Thiết bị công nghiệp Tuấn Huyền	1.014.077.966	1.014.077.966	1.519.445.406	1.519.445.406
385	CT CP Đầu tư Thương mại Mỏ và Công nghiệp	34.826.640	34.826.640	34.826.640	34.826.640

01
 02
 03
 04
 05
 06
 07
 08
 09
 10
 11
 12
 13
 14
 15
 16
 17
 18
 19
 20
 21
 22
 23
 24
 25
 26
 27
 28
 29
 30
 31
 32
 33
 34
 35
 36
 37
 38
 39
 40
 41
 42
 43
 44
 45
 46
 47
 48
 49
 50
 51
 52
 53
 54
 55
 56
 57
 58
 59
 60
 61
 62
 63
 64
 65
 66
 67
 68
 69
 70
 71
 72
 73
 74
 75
 76
 77
 78
 79
 80
 81
 82
 83
 84
 85
 86
 87
 88
 89
 90
 91
 92
 93
 94
 95
 96
 97
 98
 99
 100
 101
 102
 103
 104
 105
 106
 107
 108
 109
 110
 111
 112
 113
 114
 115
 116
 117
 118
 119
 120
 121
 122
 123
 124
 125
 126
 127
 128
 129
 130
 131
 132
 133
 134
 135
 136
 137
 138
 139
 140
 141
 142
 143
 144
 145
 146
 147
 148
 149
 150
 151
 152
 153
 154
 155
 156
 157
 158
 159
 160
 161
 162
 163
 164
 165
 166
 167
 168
 169
 170
 171
 172
 173
 174
 175
 176
 177
 178
 179
 180
 181
 182
 183
 184
 185
 186
 187
 188
 189
 190
 191
 192
 193
 194
 195
 196
 197
 198
 199
 200
 201
 202
 203
 204
 205
 206
 207
 208
 209
 210
 211
 212
 213
 214
 215
 216
 217
 218
 219
 220
 221
 222
 223
 224
 225
 226
 227
 228
 229
 230
 231
 232
 233
 234
 235
 236
 237
 238
 239
 240
 241
 242
 243
 244
 245
 246
 247
 248
 249
 250
 251
 252
 253
 254
 255
 256
 257
 258
 259
 260
 261
 262
 263
 264
 265
 266
 267
 268
 269
 270
 271
 272
 273
 274
 275
 276
 277
 278
 279
 280
 281
 282
 283
 284
 285
 286
 287
 288
 289
 290
 291
 292
 293
 294
 295
 296
 297
 298
 299
 300
 301
 302
 303
 304
 305
 306
 307
 308
 309
 310
 311
 312
 313
 314
 315
 316
 317
 318
 319
 320
 321
 322
 323
 324
 325
 326
 327
 328
 329
 330
 331
 332
 333
 334
 335
 336
 337
 338
 339
 340
 341
 342
 343
 344
 345
 346
 347
 348
 349
 350
 351
 352
 353
 354
 355
 356
 357
 358
 359
 360
 361
 362
 363
 364
 365
 366
 367
 368
 369
 370
 371
 372
 373
 374
 375
 376
 377
 378
 379
 380
 381
 382
 383
 384
 385
 386
 387
 388
 389
 390
 391
 392
 393
 394
 395
 396
 397
 398
 399
 400
 401
 402
 403
 404
 405
 406
 407
 408
 409
 410
 411
 412
 413
 414
 415
 416
 417
 418
 419
 420
 421
 422
 423
 424
 425
 426
 427
 428
 429
 430
 431
 432
 433
 434
 435
 436
 437
 438
 439
 440
 441
 442
 443
 444
 445
 446
 447
 448
 449
 450
 451
 452
 453
 454
 455
 456
 457
 458
 459
 460
 461
 462
 463
 464
 465
 466
 467
 468
 469
 470
 471
 472
 473
 474
 475
 476
 477
 478
 479
 480
 481
 482
 483
 484
 485
 486
 487
 488
 489
 490
 491
 492
 493
 494
 495
 496
 497
 498
 499
 500
 501
 502
 503
 504
 505
 506
 507
 508
 509
 510
 511
 512
 513
 514
 515
 516
 517
 518
 519
 520
 521
 522
 523
 524
 525
 526
 527
 528
 529
 530
 531
 532
 533
 534
 535
 536
 537
 538
 539
 540
 541
 542
 543
 544
 545
 546
 547
 548
 549
 550
 551
 552
 553
 554
 555
 556
 557
 558
 559
 560
 561
 562
 563
 564
 565
 566
 567
 568
 569
 570
 571
 572
 573
 574
 575
 576
 577
 578
 579
 580
 581
 582
 583
 584
 585
 586
 587
 588
 589
 590
 591
 592
 593
 594
 595
 596
 597
 598
 599
 600
 601
 602
 603
 604
 605
 606
 607
 608
 609
 610
 611
 612
 613
 614
 615
 616
 617
 618
 619
 620
 621
 622
 623
 624
 625
 626
 627
 628
 629
 630
 631
 632
 633
 634
 635
 636
 637
 638
 639
 640
 641
 642
 643
 644
 645
 646
 647
 648
 649
 650
 651
 652
 653
 654
 655
 656
 657
 658
 659
 660
 661
 662
 663
 664
 665
 666
 667
 668
 669
 670
 671
 672
 673
 674
 675
 676
 677
 678
 679
 680
 681
 682
 683
 684
 685
 686
 687
 688
 689
 690
 691
 692
 693
 694
 695
 696
 697
 698
 699
 700
 701
 702
 703
 704
 705
 706
 707
 708
 709
 710
 711
 712
 713
 714
 715
 716
 717
 718
 719
 720
 721
 722
 723
 724
 725
 726
 727
 728
 729
 730
 731
 732
 733
 734
 735
 736
 737
 738
 739
 740
 741
 742
 743
 744
 745
 746
 747
 748
 749
 750
 751
 752
 753
 754
 755
 756
 757
 758
 759
 760
 761
 762
 763
 764
 765
 766
 767
 768
 769
 770
 771
 772
 773
 774
 775
 776
 777
 778
 779
 780
 781
 782
 783
 784
 785
 786
 787
 788
 789
 790
 791
 792
 793
 794
 795
 796
 797
 798
 799
 800
 801
 802
 803
 804
 805
 806
 807
 808
 809
 810
 811
 812
 813
 814
 815
 816
 817
 818
 819
 820
 821
 822
 823
 824
 825
 826
 827
 828
 829
 830
 831
 832
 833
 834
 835
 836
 837
 838
 839
 840
 841
 842
 843
 844
 845
 846
 847
 848
 849
 850
 851
 852
 853
 854
 855
 856
 857
 858
 859
 860
 861
 862
 863
 864
 865
 866
 867
 868
 869
 870
 871
 872
 873
 874
 875
 876
 877
 878
 879
 880
 881
 882
 883
 884
 885
 886
 887
 888
 889
 890
 891
 892
 893
 894
 895
 896
 897
 898
 899
 900
 901
 902
 903
 904
 905
 906
 907
 908
 909
 910
 911
 912
 913
 914
 915
 916
 917
 918
 919
 920
 921
 922
 923
 924
 925
 926
 927
 928
 929
 930
 931
 932
 933
 934
 935
 936
 937
 938
 939
 940
 941
 942
 943
 944
 945
 946
 947
 948
 949
 950
 951
 952
 953
 954
 955
 956
 957
 958
 959
 960
 961
 962
 963
 964
 965
 966
 967
 968
 969
 970
 971
 972
 973
 974
 975
 976
 977
 978
 979
 980
 981
 982
 983
 984
 985
 986
 987
 988
 989
 990
 991
 992
 993
 994
 995
 996
 997
 998
 999
 1000
 </

STT	DIỄN GIẢI	Số cuối kỳ		Số đầu năm	
		Giá trị	Số có khả năng trả nợ	Giá trị	Số có khả năng trả nợ
390	Công ty Cổ phần Cao su Bến Thành	350.588.000	350.588.000	550.588.000	550.588.000
391	Công ty Cổ phần Thiết bị Xây lắp Mô	734.309.780	734.309.780	1.434.309.780	1.434.309.780
392	Công ty TNHH Cơ khí Đức Thành Đồng	535.036.496	535.036.496	300.193.496	300.193.496
397	CT CP Đầu tư xây dựng và công nghệ Môi trường Hạ Lo	0	0	9.656.267.573	9.656.267.573
403	Công ty Cổ phần Cao Su Đà Nẵng	860.511.666	860.511.666	860.511.666	860.511.666
404	Công ty Cổ phần Thiết bị và lắp đặt bơm Hải Dương	846.362.655	846.362.655	844.988.637	844.988.637
408	Công ty TNHH WEBCOOL	29.760.000	29.760.000	29.760.000	29.760.000
410	Công ty TNHH thương mại MAX Quốc tế	0	0	200.392.500	200.392.500
412	Công ty CP Vận tải và kinh doanh tổng hợp Trung Hiếu	2.847.689.420	2.847.689.420	1.212.657.540	1.212.657.540
413	Công ty TNHH Một thành viên Hóa chất Đức Giang Lào	17.220.600	17.220.600	22.728.600	22.728.600
415	Công ty Cổ phần Cơ khí Tuấn Việt	13.464.900	13.464.900	13.464.900	13.464.900
420	Công ty TNHH Kiểm toán và Tư vấn UHY	87.000.000	87.000.000	87.000.000	87.000.000
421	Công ty TNHH Tư vấn thiết kế môi trường xanh	0	0	253.080.386	253.080.386
422	Công ty TNHH Du lịch và Thương mại KTV	0	0	93.960.000	93.960.000
423	Công ty TNHH kỹ thuật dịch vụ KD	2.682.663	2.682.663	21.682.663	21.682.663
424	Công ty TNHH Thương mại và giải pháp phần mềm Vũ N	0	0	150.000.000	150.000.000
	Cộng	107.838.896.009	107.838.896.009	194.304.555.152	194.304.555.152

NGƯỜI LẬP BIỂU



Nguyễn Thị Thanh Bình

NGƯỜI DUYỆT BIỂU
KẾ TOÁN TRƯỞNG



Phạm Thanh Phương

BÁO CÁO TÌNH HÌNH THỰC HIỆN NGHĨA VỤ VỚI NHÀ NƯỚC

Lũy kế quý I năm 2024

Phần I: Số phải nộp

TT	Chỉ tiêu	Mã số	Số còn phải nộp đầu năm	Số phát sinh trong kỳ		Lũy kế từ đầu năm		Số còn phải nộp cuối kỳ
				Số phải nộp	Số đã nộp	Số phải nộp	Số đã nộp	
I	Thuế (10=11+12+13+14+15+16+17+18+19)	10	63.702.267.452	82.753.679.343	114.109.354.375	82.753.679.343	114.109.354.375	32.346.592.420
1	Thuế giá trị gia tăng	11	14.349.020.619	18.753.412.860	25.848.810.018	18.753.412.860	25.848.810.018	7.253.623.461
-	Hàng nội địa	11.1	14.349.020.619	18.753.412.860	25.848.810.018	18.753.412.860	25.848.810.018	7.253.623.461
-	Hàng nhập khẩu	11.2						0
2	Thuế tiêu thụ đặc biệt	12						0
3	Thuế xuất, nhập khẩu	13						
4	Thuế thu nhập doanh nghiệp	14	10.816.710.060	627.901.597	11.444.611.657	627.901.597	11.444.611.657	0
5	Thuế thu nhập cá nhân	15		222.517.000	222.517.000	222.517.000	222.517.000	0
6	Thuế tài nguyên	16	38.536.536.773	63.146.847.886	76.590.415.700	63.146.847.886	76.590.415.700	25.092.968.959
7	Thuế nhà đất, tiền thuê đất	17		0	0	0	0	0
8	Thuế bảo vệ môi trường	18	0	0	0	0	0	0
9	Các loại thuế khác	19	0	3.000.000	3.000.000	3.000.000	3.000.000	0
II	Các loại phí, lệ phí và các khoản phải nộp khác	30	2.171.126.785	6.783.138.230	5.836.137.424	6.783.138.230	5.836.137.424	3.118.127.591
1	Phí bảo vệ môi trường	31	2.171.126.785	6.759.180.751	5.812.179.945	6.759.180.751	5.812.179.945	3.118.127.591
2	Phí sử dụng tài liệu địa chất	32		0	0	0	0	0
3	Tiền cấp quyền khai thác khoáng sản	33		0	0	0	0	0
4	Các khoản phụ thu	34		0	0	0	0	0
5	Các khoản phí, lệ phí	35		23.957.479	23.957.479	23.957.479	23.957.479	0
6	Các khoản khác	36		0	0	0	0	0
	Tổng cộng (40=10+30)	40	65.873.394.237	89.536.817.573	119.945.491.799	89.536.817.573	119.945.491.799	35.464.720.011

Phần II: Số phải thu

TT	Chi tiêu	Mã số	Số còn phải thu đầu năm	Số phát sinh trong kỳ		Lũy kế từ đầu năm		Số còn phải thu cuối kỳ
				Số phải nộp	Số đã thu hoặc đã hoàn	Số phải nộp	Số đã thu hoặc đã hoàn	
A	B	C	1	2	3	4	5	6
I	Thuế (10=11+12+13+14+15+16+17+18+19)	10	10.794.403.533	0	0	3.555.982.143	0	14.350.385.676
1	Thuế giá trị gia tăng	11	0	0	0	0	0	0
-	Hàng nội địa	11.1						0
-	Hàng nhập khẩu	11.2						0
2	Thuế tiêu thụ đặc biệt	12						0
3	Thuế xuất, nhập khẩu	13						0
4	Thuế thu nhập doanh nghiệp	14				3.555.388.343		3.555.388.343
5	Thuế thu nhập cá nhân	15	308.811.951			593.800		309.405.751
6	Thuế tài nguyên	16						0
7	Thuế nhà đất, tiền thuê đất	17	10.485.591.582					10.485.591.582
8	Thuế bảo vệ môi trường	18						0
9	Các loại thuế khác	19						0
II	Các loại phí, lệ phí và các khoản phải nộp khác	30	0	0	0	0	0	0
1	Phí bảo vệ môi trường	31						0
2	Phí sử dụng tài liệu địa chất	32						0
3	Tiền cấp quyền khai thác khoáng sản	33						0
4	Các khoản phụ thu	34						0
5	Các khoản phí, lệ phí	35						0
6	Các khoản khác	36						0
	Tổng cộng (40=10+30)	40	10.794.403.533	0	0	3.555.982.143	0	14.350.385.676

NGƯỜI LẬP BIỂU



Nguyễn Thị Thu Hà



NGƯỜI DUYỆT BIỂU

KÊ TOÁN TRƯỞNG



Phạm Thanh Phương

BẢN SAO

BÁO CÁO TÀI CHÍNH

CÔNG TY CỔ PHẦN THAN ĐÈO NAI - VINACOMIN
Cho năm tài chính kết thúc ngày 31/12/2023
(đã được kiểm toán)

HƯỚNG CẢM

VINACOMIN

NỘI DUNG

	Trang
Báo cáo của Ban Giám đốc	02 - 03
Báo cáo kiểm toán độc lập	04 - 05
Báo cáo tài chính đã được kiểm toán	06 - 36
Bảng cân đối kế toán	06 - 07
Báo cáo kết quả hoạt động kinh doanh	08
Báo cáo lưu chuyển tiền tệ	09
Thuyết minh Báo cáo tài chính	10 - 31
Phụ lục 01: Tài sản cố định hữu hình	32
Phụ lục 02: Các khoản vay	33 - 34
Phụ lục 03: Thuế và các khoản phải nộp Nhà nước	35
Phụ lục 04: Bảng đối chiếu biến động của vốn chủ sở hữu	36



Công ty Cổ phần Than Đèo Nai - Vinacomin
Địa chỉ: Phường Cẩm Tây, thành phố Cẩm Phả, tỉnh Quảng Ninh

BÁO CÁO CỦA BAN GIÁM ĐỐC

Ban Giám đốc Công ty Cổ phần Than Đèo Nai - Vinacomin (sau đây gọi tắt là "Công ty") trình bày Báo cáo của mình và Báo cáo tài chính của Công ty cho năm tài chính kết thúc ngày 31/12/2023.

CÔNG TY

Công ty Cổ phần Than Đèo Nai - Vinacomin là Công ty Cổ phần được chuyển đổi từ doanh nghiệp nhà nước theo Quyết định 1968/QĐ-BCN ngày 27/07/2006 của Bộ trưởng Bộ Công nghiệp.

Công ty hoạt động theo Giấy chứng nhận đăng ký kinh doanh lần đầu số 2203000740 ngày 01/01/2007, đăng ký thay đổi lần thứ 4 số 5700101299 ngày 22 tháng 12 năm 2021.

Trụ sở chính của Công ty tại phường Cẩm Tây, thành phố Cẩm Phả, tỉnh Quảng Ninh.

HỘI ĐỒNG QUẢN TRỊ, BAN GIÁM ĐỐC VÀ BAN KIỂM SOÁT

Các thành viên của Hội đồng Quản trị trong năm và tại ngày lập báo cáo này bao gồm:

Ông Nguyễn Trọng Tốt	Chủ tịch HĐQT	
Ông Đặng Thanh Bình	Uỷ viên	
Ông Vũ Trọng Hùng	Uỷ viên	
Ông Nguyễn Văn Hùng	Thành viên độc lập	
Ông Thiệu Đình Giảng	Uỷ viên	(Bổ nhiệm từ ngày 24/4/2023)

Các thành viên của Ban Giám đốc đã điều hành Công ty trong năm và tại ngày lập báo cáo này bao gồm:

Ông Đặng Thanh Bình	Giám đốc	
Ông Nguyễn Ngọc Tùng	Phó Giám đốc	
Ông Vũ Trọng Hùng	Phó Giám đốc	
Ông Thiệu Đình Giảng	Phó Giám đốc	(Bổ nhiệm từ ngày 01/01/2023)

Các thành viên Ban Kiểm soát bao gồm:

Bà Nguyễn Thị Lương Anh	Trưởng ban
Bà Nguyễn Thị Yến	Thành viên
Ông Trần Văn Vang	Thành viên

KIỂM TOÁN VIÊN

Chi nhánh Công ty TNHH Hãng Kiểm toán AASC tại Quảng Ninh đã thực hiện kiểm toán các Báo cáo tài chính cho Công ty.

CÔNG BỐ TRÁCH NHIỆM CỦA BAN GIÁM ĐỐC ĐỐI VỚI BÁO CÁO TÀI CHÍNH

Ban Giám đốc Công ty chịu trách nhiệm về việc lập Báo cáo tài chính phản ánh trung thực, hợp lý tình hình tài chính, kết quả hoạt động kinh doanh và tình hình lưu chuyển tiền tệ của Công ty trong năm. Trong quá trình lập Báo cáo tài chính, Ban Giám đốc Công ty cam kết đã tuân thủ các yêu cầu sau:

- Xây dựng và duy trì kiểm soát nội bộ mà Ban Giám đốc và Ban quản trị Công ty xác định là cần thiết để đảm bảo cho việc lập và trình bày Báo cáo tài chính không còn sai sót trọng yếu do gian lận hoặc do nhầm lẫn;
- Lựa chọn các chính sách kế toán thích hợp và áp dụng các chính sách này một cách nhất quán;
- Đưa ra các đánh giá và dự đoán hợp lý và thận trọng;

Công ty Cổ phần Than Đèo Nai - Vinacomin
Địa chỉ: Phường Cẩm Tây, thành phố Cẩm Phả, tỉnh Quảng Ninh

- Nêu rõ các chuẩn mực kế toán được áp dụng, có được tuân thủ hay không, có những áp dụng sai lệch; trọng yếu đến mức cần phải công bố và giải thích trong Báo cáo tài chính hay không;
- Lập và trình bày các Báo cáo tài chính trên cơ sở tuân thủ các Chuẩn mực kế toán, Chế độ kế toán doanh nghiệp Việt Nam và các quy định pháp lý có liên quan đến việc lập và trình bày báo cáo tài chính;
- Lập các Báo cáo tài chính dựa trên cơ sở hoạt động kinh doanh liên tục, trừ trường hợp không thể cho rằng Công ty sẽ tiếp tục hoạt động kinh doanh.

Ban Giám đốc Công ty đảm bảo rằng các số kế toán được lưu giữ để phản ánh tình hình tài chính của Công ty, với mức độ trung thực, hợp lý tại bất cứ thời điểm nào và đảm bảo rằng Báo cáo tài chính tuân thủ các quy định hiện hành của Nhà nước. Đồng thời có trách nhiệm trong việc bảo đảm an toàn tài sản của Công ty và thực hiện các biện pháp thích hợp để ngăn chặn, phát hiện các hành vi gian lận và các vi phạm khác.

Ban Giám đốc Công ty cam kết rằng Báo cáo tài chính đã phản ánh trung thực và hợp lý tình hình tài chính của Công ty tại thời điểm ngày 31/12/2023, kết quả hoạt động kinh doanh và tình hình lưu chuyển tiền tệ cho năm tài chính kết thúc cùng ngày, phù hợp với Chuẩn mực kế toán, Chế độ kế toán doanh nghiệp Việt Nam và tuân thủ các quy định pháp lý có liên quan đến việc lập và trình bày báo cáo tài chính.

Cam kết khác

Ban Giám đốc cam kết rằng Công ty tuân thủ Nghị định 155/2020/NĐ-CP ngày 31/12/2020 về quy định chi tiết thi hành một số điều của Luật Chứng khoán và Công ty không vi phạm nghĩa vụ công bố thông tin theo quy định tại Thông tư số 96/2020/TT-BTC ngày 16/11/2020 của Bộ Tài chính hướng dẫn công bố thông tin trên Thị trường chứng khoán.

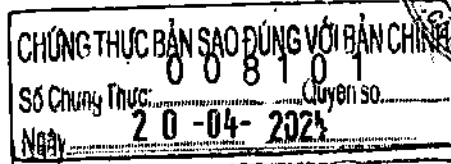
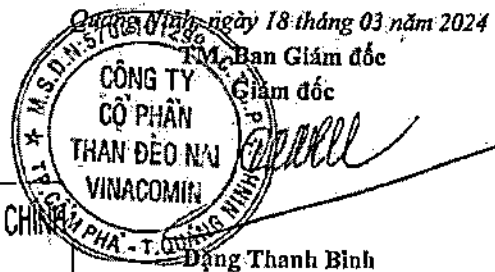

PHÓ CHỦ TỊCH UBND PHƯỜNG CẨM TÂY

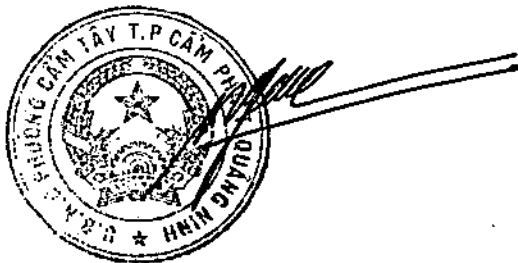

Dặng Gia Lâm



Số: 180324.082 /BCTC.QN

BÁO CÁO KIỂM TOÁN ĐỘC LẬP

Kính gửi: Quý Cổ đông, Hội đồng Quản trị và Ban Giám đốc
Công ty Cổ phần Than Đèo Nai - Vinacomin.

Chúng tôi đã kiểm toán Báo cáo tài chính kèm theo của Công ty Cổ phần Than Đèo Nai - Vinacomin được lập ngày 18 tháng 03 năm 2024, từ trang 6 đến trang 36, bao gồm: Bảng cân đối kế toán tại ngày 31 tháng 12 năm 2023, Báo cáo kết quả hoạt động kinh doanh, Báo cáo lưu chuyển tiền tệ cho năm tài chính kết thúc cùng ngày và Bản Thuyết minh Báo cáo tài chính.

Trách nhiệm của Ban Giám đốc

Ban Giám đốc Công ty chịu trách nhiệm về việc lập và trình bày trung thực và hợp lý Báo cáo tài chính của Công ty theo Chuẩn mực kế toán, Chế độ kế toán doanh nghiệp Việt Nam và các quy định pháp lý có liên quan đến việc lập và trình bày Báo cáo tài chính và chịu trách nhiệm về kiểm soát nội bộ mà Ban Giám đốc xác định là cần thiết để đảm bảo cho việc lập và trình bày báo cáo tài chính không có sai sót trọng yếu do gian lận hoặc nhầm lẫn.

Trách nhiệm của Kiểm toán viên

Trách nhiệm của chúng tôi là đưa ra ý kiến về Báo cáo tài chính dựa trên kết quả của cuộc kiểm toán. Chúng tôi đã tiến hành kiểm toán theo các Chuẩn mực kiểm toán Việt Nam. Các chuẩn mực này yêu cầu chúng tôi tuân thủ chuẩn mực và các quy định về đạo đức nghề nghiệp, lập kế hoạch và thực hiện cuộc kiểm toán để đạt được sự đảm bảo hợp lý về việc liệu Báo cáo tài chính của Công ty có còn sai sót trọng yếu hay không.

Công việc kiểm toán bao gồm thực hiện các thủ tục nhằm thu thập các bằng chứng kiểm toán về các số liệu và thuyết minh trên Báo cáo tài chính. Các thủ tục kiểm toán được lựa chọn dựa trên xét đoán của kiểm toán viên, bao gồm đánh giá rủi ro có sai sót trọng yếu trong Báo cáo tài chính do gian lận hoặc nhầm lẫn. Khi thực hiện đánh giá các rủi ro này, kiểm toán viên đã xem xét kiểm soát nội bộ của Công ty liên quan đến việc lập và trình bày Báo cáo tài chính trung thực, hợp lý nhằm thiết kế các thủ tục kiểm toán phù hợp với tình hình thực tế, tuy nhiên không nhằm mục đích đưa ra ý kiến về hiệu quả của kiểm soát nội bộ của Công ty. Công việc kiểm toán cũng bao gồm đánh giá tính thích hợp của các chính sách kế toán được áp dụng và tính hợp lý của các ước tính kế toán của Ban Giám đốc cũng như đánh giá việc trình bày tổng thể Báo cáo tài chính.

Chúng tôi tin tưởng rằng các bằng chứng kiểm toán mà chúng tôi đã thu thập được là đầy đủ và thích hợp làm cơ sở cho ý kiến kiểm toán của chúng tôi.

Ý kiến của kiểm toán viên

Theo ý kiến của chúng tôi, Báo cáo tài chính đã phản ánh trung thực và hợp lý, trên các khía cạnh trọng yếu tình hình tài chính của Công ty Cổ phần Than Đèo Nai - Vinacomin tại ngày 31 tháng 12 năm 2023, cũng như kết quả hoạt động kinh doanh và tình hình lưu chuyển tiền tệ cho năm tài chính kết thúc cùng ngày, phù hợp với Chuẩn mực kế toán, Chế độ kế toán doanh nghiệp Việt Nam và các quy định pháp lý có liên quan đến việc lập và trình bày báo cáo tài chính.

Vấn đề khác

Báo cáo tài chính của Công ty Cổ phần Than Đèo Nai - Vinacomin cho năm tài chính kết thúc ngày 31/12/2022 được kiểm toán bởi kiểm toán viên và Công ty TNHH PKF Việt Nam với ý kiến chấp nhận toàn phần tại ngày 24/03/2023.

T: (84) 24 3824 1990 | F: (84) 24 3825 3973 | 1 Le Phung Hieu, Hanoi, Vietnam

(HLB)

AASC.COM.VN

AASC AUDITING FIRM

Vấn đề nhấn mạnh

Như đã trình bày tại Thuyết minh số 32, Công ty Cổ phần Than Đèo Nai - Vinacomin và Công ty Cổ phần Than Cọc Sáu - Vinacomin đã ký kết hợp đồng hợp nhất. Theo đó, sau khi Công ty hợp nhất hoàn thành đăng ký doanh nghiệp, Công ty Cổ phần Than Đèo Nai - Vinacomin sẽ chấm dứt tồn tại; Công ty hợp nhất được kế thừa toàn bộ quyền và lợi ích hợp pháp, chịu trách nhiệm về các nghĩa vụ, các khoản nợ chưa thanh toán và các nghĩa vụ tài sản khác của Công ty Cổ phần Than Đèo Nai - Vinacomin. Báo cáo tài chính cho năm tài chính kết thúc ngày 31/12/2023 của Công ty Cổ phần Than Đèo Nai - Vinacomin vẫn được trình bày trên cơ sở giả định về khả năng hoạt động liên tục.

Quảng Ninh, ngày 18 tháng 03 năm 2024

Chi nhánh Công ty TNHH Hãng Kiểm
toán AASC tại Quảng Ninh



Nguyễn Thị Hải Hương

Giấy chứng nhận đăng ký hành nghề kiểm
toán số: 0367-2023-002-1

Kiểm toán viên

Trần Thị Hà

Giấy chứng nhận đăng ký hành nghề kiểm
toán số: 1643-2023-002-1

BẢNG CÂN ĐỐI KẾ TOÁN

Tại ngày 31 tháng 12 năm 2023

Mã số TÀI SẢN	Thuyết minh	31/12/2023	01/01/2023
		VND	VND
100 A. TÀI SẢN NGẮN HẠN		678.141.832.423	766.381.152.440
110 I. Tiền và các khoản tương đương tiền	3	4.156.569.901	2.007.328.847
111 1. Tiền		4.156.569.901	2.007.328.847
130 III. Các khoản phải thu ngắn hạn		504.355.095.994	581.995.484.104
131 1. Phải thu ngắn hạn của khách hàng	4	495.749.572.786	576.410.606.830
132 2. Trả trước cho người bán ngắn hạn	5	8.092.519.471	4.962.786.133
136 3. Phải thu ngắn hạn khác	6	513.003.737	622.091.141
140 IV. Hàng tồn kho	7	99.477.656.182	99.727.306.606
141 1. Hàng tồn kho		99.477.656.182	99.727.306.606
150 V. Tài sản ngắn hạn khác		70.152.510.346	82.651.032.883
151 1. Chi phí trả trước ngắn hạn	11	47.777.657.856	45.136.340.210
153 2. Thuế và các khoản khác phải thu Nhà nước	14	22.374.852.490	37.514.692.673
200 B. TÀI SẢN DÀI HẠN		582.477.062.256	703.097.048.559
210 I. Các khoản phải thu dài hạn		160.876.833.120	156.191.100.115
216 1. Phải thu dài hạn khác	6	160.876.833.120	156.191.100.115
220 II. Tài sản cố định		389.529.571.943	472.861.668.981
221 1. Tài sản cố định hữu hình	9	388.951.545.715	472.455.604.089
222 - Nguyên giá		2.479.379.126.905	2.346.695.234.195
223 - Giá trị hao mòn lũy kế		(2.090.427.581.190)	(1.874.239.630.106)
227 2. Tài sản cố định vô hình	10	578.026.228	406.064.892
228 - Nguyên giá		1.684.148.650	1.238.721.990
229 - Giá trị hao mòn lũy kế		(1.106.122.422)	(832.657.098)
240 IV. Tài sản dở dang dài hạn		12.840.452.674	36.580.248.322
242 1. Chi phí xây dựng cơ bản dở dang	8	12.840.452.674	36.580.248.322
260 VI. Tài sản dài hạn khác		19.230.204.519	37.464.031.141
261 1. Chi phí trả trước dài hạn	11	19.230.204.519	37.464.031.141
270 TỔNG CỘNG TÀI SẢN		1.260.618.894.679	1.469.478.200.999

CH
ÔNG
NG
AJ
QU
/N

BẢNG CÂN ĐỐI KẾ TOÁN

Tại ngày 31 tháng 12 năm 2023
(tiếp theo)

Mã số NGUỒN VỐN	Thuyết minh	31/12/2023 VND	01/01/2023 VND
300 C. NỢ PHẢI TRẢ		836.853.444.753	1.105.281.859.390
310 I. Nợ ngắn hạn		498.768.787.953	742.674.913.023
311 1. Phải trả người bán ngắn hạn	13	235.366.341.540	338.463.400.450
313 2. Thuế và các khoản phải nộp Nhà nước	14	53.625.429.023	74.740.654.068
314 3. Phải trả người lao động		121.626.275.348	92.679.431.139
315 4. Chi phí phải trả ngắn hạn	15	1.817.870.710	632.797.957
319 5. Phải trả ngắn hạn khác	16	5.443.601.182	5.792.907.539
320 6. Vay và nợ thuê tài chính ngắn hạn	12	65.281.315.907	206.087.983.372
322 7. Quỹ khen thưởng phúc lợi		15.607.954.243	24.277.738.498
330 II. Nợ dài hạn		338.084.656.800	362.606.946.367
338 1. Vay và nợ thuê tài chính dài hạn	12	338.084.656.800	362.606.946.367
400 D. VỐN CHỦ SỞ HỮU		423.765.449.926	364.196.341.609
410 I. Vốn chủ sở hữu	17	423.765.449.926	364.196.341.609
411 1. Vốn góp của chủ sở hữu		294.390.970.000	294.390.970.000
411a - Cổ phiếu phổ thông có quyền biểu quyết		294.390.970.000	294.390.970.000
412 2. Thặng dư vốn cổ phần		(66.000.000)	(66.000.000)
414 3. Vốn khác của chủ sở hữu		6.662.920.103	6.662.920.103
418 4. Quỹ đầu tư phát triển		20.032.929.558	20.032.929.558
421 5. Lợi nhuận sau thuế chưa phân phối		102.744.630.265	43.175.521.948
421a - LNST chưa phân phối lũy kế đến cuối năm trước		-	(6.390.903.061)
421b - LNST chưa phân phối năm nay		102.744.630.265	49.566.425.009
440 TỔNG CỘNG NGUỒN VỐN		1.260.618.894.679	1.469.478.200.999

Người lập biểu

[Signature]

Lê Thị Bắc

Kế toán trưởng

[Signature]

Vũ Thị Hương

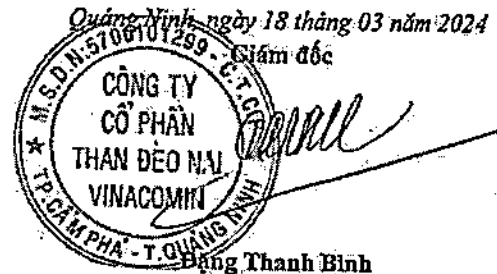

105
NH
TY
KIẾ
SC
NG
T

BÁO CÁO KẾT QUẢ HOẠT ĐỘNG KINH DOANH
Năm 2023

Mã số	CHỈ TIÊU	Thuyết minh	Năm 2023 VND	Năm 2022 VND
01	1. Doanh thu bán hàng và cung cấp dịch vụ	19	3.980.500.622.621	3.792.754.745.856
10	2. Doanh thu thuần bán hàng và cung cấp dịch vụ		3.980.500.622.621	3.792.754.745.856
11	3. Giá vốn hàng bán	20	3.670.755.335.800	3.571.213.219.148
20	4. Lợi nhuận gộp về bán hàng và cung cấp dịch vụ		309.745.286.821	221.541.526.708
21	5. Doanh thu hoạt động tài chính	21	4.774.206.508	4.594.575.699
22	6. Chi phí tài chính	22	35.241.502.272	33.355.568.664
23	<i>Trong đó: Chi phí lãi vay</i>		35.241.502.272	33.355.568.664
25	7. Chi phí bán hàng	23	3.102.218.280	1.809.605.442
26	8. Chi phí quản lý doanh nghiệp	24	149.263.911.368	133.017.507.001
30	9. Lợi nhuận thuần từ hoạt động kinh doanh		126.911.861.409	57.953.421.300
31	10. Thu nhập khác	25	1.989.111.875	5.102.871.660
32	11. Chi phí khác	26	605.581.631	884.518.424
40	12. Lợi nhuận khác		1.383.530.244	4.218.353.236
50	13. Tổng lợi nhuận kế toán trước thuế		128.295.391.653	62.171.774.536
51	14. Chi phí thuế thu nhập doanh nghiệp hiện hành	27	25.550.761.388	12.605.349.527
60	15. Lợi nhuận sau thuế thu nhập doanh nghiệp		<u>102.744.630.265</u>	<u>49.566.425.009</u>
70	16. Lãi cơ bản trên cổ phiếu	28	3.490	1.684

Người lập biểu

Lê Thị Bắc

Lê Thị Bắc

Kế toán trưởng

Vũ Thị Hương

Vũ Thị Hương



Dặng Thanh Bình

007
ÁNH
TINH
ITO
TÀI
NINH
QUY

BÁO CÁO LƯU CHUYỂN TIỀN TỆ

Năm 2023

(Theo phương pháp gián tiếp)

Mã số CHỈ TIÊU	Thuyết minh	Năm 2023	Năm 2022
		VND	VND
I LƯU CHUYỂN TIỀN TỪ HOẠT ĐỘNG KINH DOANH			
01	1. Lợi nhuận trước thuế	128.295.391.653	62.171.774.536
	2. Điều chỉnh cho các khoản		
02	- Khấu hao tài sản cố định và bất động sản đầu tư	231.547.064.986	196.979.255.847
05	- Lãi/lỗ từ hoạt động đầu tư	56.075.148	(7.789.152.272)
06	- Chi phí lãi vay	35.241.502.272	33.355.568.664
07	- Các khoản điều chỉnh khác	22.428.437.280	-
08	3. Lợi nhuận từ hoạt động kinh doanh trước thay đổi vốn lưu động	417.568.471.339	284.717.446.775
09	- Tăng, giảm các khoản phải thu	71.505.074.694	(257.435.885.228)
10	- Tăng, giảm hàng tồn kho	249.650.424	(10.865.916.634)
11	- Tăng, giảm các khoản phải trả (không kể lãi vay phải trả, thuế thu nhập doanh nghiệp phải nộp)	(85.968.402.101)	153.184.589.463
12	- Tăng, giảm chi phí trả trước	15.592.508.976	60.404.786.758
14	- Tiền lãi vay đã trả	(35.368.581.963)	(33.254.540.250)
15	- Thuế thu nhập doanh nghiệp đã nộp	(1.480.291.404)	-
16	- Tiền thu khác từ hoạt động kinh doanh	1.580.120.000	632.000.000
17	- Tiền chi khác cho hoạt động kinh doanh	(29.535.750.955)	(23.297.311.891)
20	Lưu chuyển tiền thuần từ hoạt động kinh doanh	354.142.799.010	174.085.168.993
II LƯU CHUYỂN TIỀN TỪ HOẠT ĐỘNG ĐẦU TƯ			
21	1. Tiền chi để mua sắm, xây dựng tài sản cố định và các tài sản dài hạn khác	(163.127.371.376)	(113.847.274.465)
22	2. Tiền thu từ thanh lý, nhượng bán tài sản cố định và các tài sản dài hạn khác	(144.548.651)	3.194.576.573
27	3. Tiền thu lãi cho vay, cổ tức và lợi nhuận được chia	88.473.503	71.439.504
30	Lưu chuyển tiền thuần từ hoạt động đầu tư	(163.183.446.524)	(110.581.258.388)
III LƯU CHUYỂN TIỀN TỪ HOẠT ĐỘNG TÀI CHÍNH			
33	1. Tiền thu từ đi vay	308.326.364.013	388.461.760.927
34	2. Tiền trả nợ gốc vay	(473.655.321.045)	(432.907.824.876)
36	3. Cổ tức, lợi nhuận đã trả cho chủ sở hữu	(23.481.154.400)	(19.532.307.280)
40	Lưu chuyển tiền thuần từ hoạt động tài chính	(188.810.111.432)	(63.978.371.229)
50	Lưu chuyển tiền thuần trong năm	2.149.241.054	(474.460.624)
60	Tiền và tương đương tiền đầu năm	2.007.328.847	2.481.789.471
70	Tiền và tương đương tiền cuối năm	3 4.156.569.901	2.007.328.847

Người lập biểu

Lê Thị Bắc

Lê Thị Bắc

Kế toán trưởng

Vũ Thị Hương

Vũ Thị Hương



Quảng Ninh, ngày 18 tháng 03 năm 2024

Giám đốc

Đặng Thanh Bình

THUYẾT MINH BÁO CÁO TÀI CHÍNH

Năm 2023

1 . ĐẶC ĐIỂM HOẠT ĐỘNG CỦA DOANH NGHIỆP

Hình thức sở hữu vốn

Công ty Cổ phần Than Đèo Nai - Vinacomin là Công ty Cổ phần được chuyển đổi từ doanh nghiệp nhà nước theo Quyết định 1968/QĐ-BCN ngày 27/07/2006 của Bộ trưởng Bộ Công nghiệp.

Công ty hoạt động theo Giấy chứng nhận đăng ký kinh doanh lần đầu số 2203000740 ngày 01/01/2007, đăng ký thay đổi lần thứ 4 số 5700101299 ngày 22 tháng 12 năm 2021.

Trụ sở chính của Công ty tại phường Cẩm Tây, thành phố Cẩm Phả, tỉnh Quảng Ninh.

Vốn điều lệ của Công ty là 294.390.970.000 đồng, tương đương 29.439.097 cổ phần.

Tổng số nhân viên của Công ty tại ngày 31 tháng 12 năm 2023 là: 1.845 người (tại ngày 31 tháng 12 năm 2022 là: 1.862 người).

Lĩnh vực kinh doanh

- Khai thác, chế biến, kinh doanh than.

Ngành nghề kinh doanh

Hoạt động chính của Công ty là:

- Khai thác và thu gom than cứng;
- Khai thác và thu gom than non;
- Xây dựng nhà các loại;
- Xây dựng công trình đường sắt và đường bộ;
- Xây dựng công trình kỹ thuật dân dụng khác;
- Xây dựng công trình công ích;
- Chuẩn bị mặt bằng;
- Bảo dưỡng, sửa chữa ô tô và xe có động cơ khác;
- Sản xuất sản phẩm cao su, lốp và tái chế lốp cao su;
- Vận tải hàng hoá bằng đường bộ;
- Vận tải hàng hoá bằng đường sắt;
- Sửa chữa máy móc, thiết bị.

Đặc điểm hoạt động của Công ty trong năm tài chính có ảnh hưởng đến Báo cáo tài chính

Hoạt động chính của Công ty trong năm là thực hiện Hợp đồng khai thác sàng tuyển, chế biến than với Tập đoàn Công nghiệp Than - Khoáng sản Việt Nam. Kết thúc năm, căn cứ vào khối lượng sản phẩm được nghiệm thu và các chỉ tiêu theo Hợp đồng đã ký, hai bên quyết toán và thanh lý Hợp đồng.

2 . CHẾ ĐỘ VÀ CHÍNH SÁCH KẾ TOÁN ÁP DỤNG TẠI CÔNG TY

2.1 . Kỳ kế toán, đơn vị tiền tệ sử dụng trong kế toán

Kỳ kế toán năm của Công ty theo năm dương lịch bắt đầu từ ngày 01/01 và kết thúc vào ngày 31/12 hàng năm.
Đơn vị tiền tệ sử dụng trong ghi chép kế toán là Đồng Việt Nam (VND).

2.2. Chuẩn mực và Chế độ kế toán áp dụng

Chế độ kế toán áp dụng

Công ty áp dụng Chế độ kế toán doanh nghiệp ban hành theo Thông tư số 200/2014/TT-BTC ngày 22/12/2014 của Bộ Tài chính và Thông tư số 53/2016/TT-BTC ngày 21/03/2016 của Bộ Tài chính về việc sửa đổi, bổ sung một số điều của Thông tư số 200/2014/TT-BTC.

Tuyên bố về việc tuân thủ Chuẩn mực kế toán và Chế độ kế toán

Công ty đã áp dụng các Chuẩn mực kế toán Việt Nam và các văn bản hướng dẫn Chuẩn mực do Nhà nước đã ban hành. Các Báo cáo tài chính được lập và trình bày theo đúng mọi quy định của từng chuẩn mực, thông tư hướng dẫn thực hiện Chuẩn mực và Chế độ kế toán doanh nghiệp hiện hành đang áp dụng.

2.3. Ước tính kế toán

Việc lập báo cáo tài chính tuân thủ theo các Chuẩn mực kế toán Việt Nam, Chế độ kế toán doanh nghiệp Việt Nam và các quy định pháp lý có liên quan đến việc lập và trình bày Báo cáo tài chính yêu cầu Ban Giám đốc phải có những ước tính và giả định ảnh hưởng đến số liệu về công nợ, tài sản và việc trình bày các khoản công nợ và tài sản tiềm tàng tại ngày kết thúc năm tài chính cũng như các số liệu về doanh thu và chi phí trong suốt năm tài chính.

Các ước tính và giả định có ảnh hưởng trọng yếu trong Báo cáo tài chính bao gồm:

- Dự phòng phải thu khó đòi;
- Dự phòng giảm giá hàng tồn kho;
- Thời gian hữu dụng ước tính của tài sản cố định;
- Thời gian phân bổ chi phí trả trước;
- Ước tính thuế thu nhập doanh nghiệp.

Các ước tính và giả định thường xuyên được đánh giá dựa trên kinh nghiệm trong quá khứ và các yếu tố khác, bao gồm các giả định trong tương lai có ảnh hưởng trọng yếu tới báo cáo tài chính của Công ty và được Ban Giám đốc Công ty đánh giá là hợp lý.

2.4. Công cụ tài chính

Ghi nhận ban đầu

Tài sản tài chính

Tài sản tài chính của Công ty bao gồm tiền, các khoản phải thu khách hàng và phải thu khác. Tại thời điểm ghi nhận ban đầu, tài sản tài chính được xác định theo giá mua/chi phí phát hành cộng các chi phí phát sinh khác liên quan trực tiếp đến việc mua, phát hành tài sản tài chính đó.

Nợ phải trả tài chính

Nợ phải trả tài chính của Công ty bao gồm các khoản vay, các khoản phải trả người bán và phải trả khác, chi phí phải trả. Tại thời điểm ghi nhận lần đầu, các khoản nợ phải trả tài chính được xác định theo giá phát hành cộng các chi phí phát sinh liên quan trực tiếp đến việc phát hành nợ phải trả tài chính đó.

Giá trị sau ghi nhận ban đầu

Tài sản tài chính và nợ phải trả tài chính chưa được đánh giá theo giá trị hợp lý tại ngày kết thúc năm tài chính do Thông tư số 210/2009/TT-BTC và các quy định hiện hành yêu cầu trình bày Báo cáo tài chính và thuyết minh thông tin đối với công cụ tài chính nhưng không đưa ra hướng dẫn tương đương cho việc đánh giá và ghi nhận giá trị hợp lý của các tài sản tài chính và nợ phải trả tài chính.

2.5. Tiền

Tiền bao gồm tiền mặt tại quỹ, tiền gửi ngân hàng không kỳ hạn.

2.6 . Các khoản nợ phải thu

Các khoản phải thu được theo dõi chi tiết theo kỳ hạn phải thu, đối tượng phải thu, và các yếu tố khác theo nhu cầu quản lý của Công ty. Các khoản phải thu được phân loại là ngắn hạn và dài hạn trên báo cáo tài chính căn cứ kỳ hạn còn lại của các khoản phải thu tại ngày báo cáo.

Dự phòng nợ phải thu khó đòi được trích lập cho các khoản: nợ phải thu quá hạn thanh toán ghi trong hợp đồng kinh tế, các kế ước vay nợ, cam kết hợp đồng hoặc cam kết nợ và nợ phải thu chưa đến hạn thanh toán nhưng khó có khả năng thu hồi. Trong đó, việc trích lập dự phòng nợ phải thu quá hạn thanh toán được căn cứ vào thời gian trả nợ gốc theo hợp đồng mua bán ban đầu, không tính đến việc gia hạn nợ giữa các bên và nợ phải thu chưa đến hạn thanh toán nhưng khách nợ đã lâm vào tình trạng phá sản hoặc đang làm thủ tục giải thể, mất tích, bỏ trốn hoặc dự kiến mức tổn thất có thể xảy ra.

2.7 . Hàng tồn kho

Hàng tồn kho được ghi nhận ban đầu theo giá gốc bao gồm: chi phí mua, chi phí chế biến và các chi phí liên quan trực tiếp khác phát sinh để có được hàng tồn kho ở địa điểm và trạng thái tại thời điểm ghi nhận ban đầu. Sau ghi nhận ban đầu, tại thời điểm lập Báo cáo tài chính nếu giá trị thuần có thể thực hiện được của hàng tồn kho thấp hơn giá gốc thì hàng tồn kho được ghi nhận theo giá trị thuần có thể thực hiện được.

Giá trị thuần có thể thực hiện được ước tính dựa vào giá bán của hàng tồn kho trừ đi các khoản chi phí ước tính để hoàn thành sản phẩm và các chi phí ước tính để bán sản phẩm.

Giá trị hàng tồn kho được xác định theo phương pháp giá đích danh.

Hàng tồn kho được hạch toán theo phương pháp kê khai thường xuyên.

Chi phí sản xuất kinh doanh than dở dang cuối năm = Khối lượng than dở dang cuối năm nhân (X) (Chi phí sản xuất trong năm/Khối lượng phát sinh trong năm).

Than nguyên khai tồn kho có độ tro cao hơn hoặc thấp hơn độ tro theo chỉ tiêu kinh tế kỹ thuật đã giao trong kế hoạch điều chỉnh theo tỷ lệ độ tro bình quân thực tế cuối năm/độ tro bình quân nguyên khai kế hoạch.

Chi phí sản xuất kinh doanh các công đoạn khác dở dang cuối năm = Khối lượng sản phẩm dở dang tồn cuối năm từng công đoạn nhân (X) chi phí một đơn vị thực hiện trong năm của công đoạn đó.

Giá thành than từng loại tồn kho cuối năm được xác định theo phương pháp bình quân gia quyền.

Dự phòng giảm giá hàng tồn kho được lập vào thời điểm cuối năm căn cứ theo số chênh lệch giữa giá gốc của hàng tồn kho lớn hơn giá trị thuần có thể thực hiện được.

2.8 . Tài sản cố định

Tài sản cố định hữu hình, tài sản cố định vô hình được ghi nhận ban đầu theo giá gốc. Trong quá trình sử dụng, tài sản cố định hữu hình, tài sản cố định vô hình được ghi nhận theo nguyên giá, hao mòn lũy kế và giá trị còn lại.

Giá trị sau ghi nhận ban đầu

Nếu các khoản chi phí này làm tăng lợi ích kinh tế trong tương lai dự tính thu được từ việc sử dụng tài sản cố định hữu hình vượt trên mức hoạt động tiêu chuẩn theo như đánh giá ban đầu thì các chi phí này được vốn hóa như một khoản nguyên giá tăng thêm của tài sản cố định hữu hình.

Các chi phí khác phát sinh sau khi tài sản cố định đã đưa vào hoạt động như chi phí sửa chữa, bảo dưỡng và đại tu được ghi nhận vào báo cáo kết quả hoạt động kinh doanh trong năm mà chi phí phát sinh.

CHI
XONG
ANGI
AA
QUA
ONG

Khấu hao tài sản cố định được trích theo phương pháp đường thẳng với thời gian khấu hao được ước tính như sau:

- Nhà cửa, vật kiến trúc	06 - 25 năm
- Máy móc, thiết bị khác	05 - 10 năm
- Phương tiện vận tải, truyền dẫn	02 - 07 năm
- Thiết bị, dụng cụ quản lý	04 - 05 năm
- Cây lâu năm	06 năm
- Tài sản cố định hữu hình khác	04 - 05 năm
- Phần mềm	05 năm

Tài sản cố định là Máy móc thiết bị, phương tiện vận tải, truyền dẫn và thiết bị dụng cụ quản lý được Công ty trích khấu hao nhanh bằng 2 lần theo phương pháp khấu hao đường thẳng theo quy định tại Thông tư số 45/2013/TT - BTC ngày 25/04/2013 của Bộ Tài chính về hướng dẫn chế độ quản lý, sử dụng và trích khấu hao tài sản cố định. Việc trích khấu hao nhanh dẫn đến chi phí khấu hao trong năm tăng 97,5 tỷ đồng so với không trích khấu hao nhanh.

2.9 . Chi phí xây dựng cơ bản dở dang

Chi phí xây dựng cơ bản dở dang bao gồm tài sản cố định đang mua sắm và xây dựng mà chưa hoàn thành tại ngày kết thúc năm tài chính và được ghi nhận theo giá gốc. Chi phí này bao gồm các chi phí về xây dựng, lắp đặt máy móc thiết bị và các chi phí trực tiếp khác.

2.10 . Thuê hoạt động

Thuê hoạt động là loại hình thuê tài sản cố định mà phần lớn rủi ro và lợi ích gắn liền với quyền sở hữu của tài sản thuộc về bên cho thuê. Khoản thanh toán dưới hình thức thuê hoạt động được hạch toán vào báo cáo kết quả hoạt động kinh doanh theo phương pháp đường thẳng dựa trên thời hạn thuê hoạt động.

2.11 . Chi phí trả trước

Các chi phí đã phát sinh liên quan đến kết quả hoạt động sản xuất kinh doanh của nhiều năm tài chính được hạch toán vào chi phí trả trước để phân bổ dần vào kết quả hoạt động kinh doanh trong các năm tài chính sau.

Việc tính và phân bổ chi phí trả trước dài hạn vào chi phí sản xuất kinh doanh từng năm tài chính được căn cứ vào tính chất, mức độ từng loại chi phí để lựa chọn phương pháp và tiêu thức phân bổ hợp lý.

Các loại chi phí trả trước của Công ty bao gồm:

- Vật tư xuất dùng chờ phân bổ là các vật tư có giá trị lớn, được phân bổ vào chi phí sản xuất dựa trên thời gian sử dụng ước tính là 12 tháng.
- Cụm động cơ, hộp số phân bổ 12 tháng; Lò vận tải được phân bổ vào chi phí sản xuất từ 03 - 06 tháng.
- Chi phí sửa chữa tài sản cố định không mang tính chu kỳ phân bổ 24 tháng.
- Công cụ dụng cụ bao gồm các tài sản mà Công ty nắm giữ để sử dụng trong quá trình hoạt động kinh doanh bình thường, với giá trị lớn hơn 5 triệu đồng và nhỏ hơn 30 triệu đồng, do không đủ điều kiện ghi nhận tài sản cố định theo quy định hiện hành, thời gian phân bổ không quá 36 tháng.
- Phí sử dụng tài liệu địa chất phân bổ theo sản lượng khai thác tính trên tổng sản lượng ước tính theo kế hoạch.
- Chi phí giải phóng mặt bằng phân bổ 36 tháng.

2.12 . Các khoản nợ phải trả

Các khoản nợ phải trả được theo dõi theo kỳ hạn phải trả, đối tượng phải trả và các yếu tố khác theo nhu cầu quản lý của Công ty. Các khoản phải trả được phân loại ngắn hạn và dài hạn trên báo cáo tài chính căn cứ theo kỳ hạn còn lại của các khoản phải trả tại ngày báo cáo.

2.13 . Các khoản vay

Các khoản vay được theo dõi theo từng đối tượng cho vay, từng khế ước vay nợ và kỳ hạn phải trả của các khoản vay. Trường hợp vay, nợ bằng ngoại tệ thì theo dõi chi tiết theo nguyên tệ.

2.14 . Chi phí đi vay

Chi phí đi vay được ghi nhận vào chi phí sản xuất, kinh doanh trong năm khi phát sinh, trừ chi phí đi vay liên quan trực tiếp đến việc đầu tư xây dựng hoặc sản xuất tài sản dở dang được tính vào giá trị của tài sản đó (được vốn hoá) khi có đủ các điều kiện quy định trong Chuẩn mực Kế toán Việt Nam số 16 "Chi phí đi vay". Ngoài ra, đối với khoản vay riêng phục vụ việc xây dựng tài sản cố định, bất động sản đầu tư, lãi vay được vốn hóa kể cả khi thời gian xây dựng dưới 12 tháng.

2.15 . Chi phí phải trả

Các khoản phải trả cho hàng hóa dịch vụ đã nhận được từ người bán hoặc đã được cung cấp cho người mua trong năm báo cáo nhưng thực tế chưa chi trả và các khoản phải trả khác như chi phí lãi tiền vay phải trả, chi phí tiền điện,... được ghi nhận vào chi phí sản xuất, kinh doanh của năm báo cáo.

Việc ghi nhận các khoản chi phí phải trả vào chi phí sản xuất, kinh doanh trong năm được thực hiện theo nguyên tắc phù hợp giữa doanh thu và chi phí phát sinh trong năm. Các khoản chi phí phải trả sẽ được quyết toán với số chi phí thực tế phát sinh. Số chênh lệch giữa số trích trước và chi phí thực tế được hoàn nhập.

2.16 . Vốn chủ sở hữu

Vốn đầu tư của chủ sở hữu được ghi nhận theo số vốn thực góp của chủ sở hữu.

Thặng dư vốn cổ phần phản ánh chênh lệch giữa mệnh giá, chi phí trực tiếp liên quan đến việc phát hành cổ phiếu và giá phát hành cổ phiếu (kể cả các trường hợp tái phát hành cổ phiếu quỹ) và có thể là thặng dư dương (nếu giá phát hành cao hơn mệnh giá và chi phí trực tiếp liên quan đến việc phát hành cổ phiếu) hoặc thặng dư âm (nếu giá phát hành thấp hơn mệnh giá và chi phí trực tiếp liên quan đến việc phát hành cổ phiếu).

Vốn khác thuộc Vốn chủ sở hữu phản ánh số vốn kinh doanh được hình thành do bổ sung từ kết quả hoạt động kinh doanh.

Lợi nhuận sau thuế chưa phân phối phản ánh kết quả kinh doanh (lãi, lỗ) sau thuế thu nhập doanh nghiệp và tình hình phân chia lợi nhuận hoặc xử lý lỗ của Công ty.

Cổ tức phải trả cho các cổ đông được ghi nhận là khoản phải trả trong Bảng cân đối kế toán của Công ty sau khi có thông báo chia cổ tức của Hội đồng Quản trị Công ty và thông báo ngày chốt quyền nhận cổ tức của Tổng Công ty Lưu ký và Bảo trợ chứng khoán Việt Nam.

2.17 . Doanh thu

Doanh thu được ghi nhận khi Công ty có khả năng nhận được các lợi ích kinh tế có thể xác định một cách chắc chắn.

Doanh thu được xác định theo giá trị hợp lý của các khoản đã thu hoặc sẽ thu được sau khi trừ đi các khoản chiết khấu thương mại, giảm giá hàng bán, hàng bán bị trả lại. Các điều kiện ghi nhận cụ thể sau đây cũng phải được đáp ứng khi ghi nhận doanh thu:

Doanh thu bán hàng

- Phần lớn rủi ro và lợi ích gắn liền với quyền sở hữu sản phẩm hoặc hàng hóa đã được chuyển giao cho người mua;
- Công ty không còn nắm giữ quyền quản lý hàng hóa như người sở hữu hàng hóa hoặc quyền kiểm soát hàng hóa;

Doanh thu cung cấp dịch vụ

- Xác định được phần công việc đã hoàn thành vào ngày lập Bảng cân đối kế toán;

Doanh thu hoạt động tài chính

Doanh thu phát sinh từ tiền lãi và các khoản doanh thu hoạt động tài chính khác được ghi nhận khi thỏa mãn đồng thời hai (2) điều kiện sau:

- Có khả năng thu được lợi ích kinh tế từ giao dịch đó;
- Doanh thu được xác định trong đối chắc chắn.

2.18. Giá vốn hàng bán và dịch vụ cung cấp

Giá vốn hàng bán và dịch vụ cung cấp là tổng chi phí phát sinh của thành phẩm, hàng hóa, vật tư xuất bán và dịch vụ cung cấp cho khách hàng trong năm được ghi nhận phù hợp với doanh thu phát sinh trong năm và đảm bảo tuân thủ nguyên tắc thận trọng. Các trường hợp hao hụt vật tư hàng hóa vượt định mức, chi phí vượt định mức bình thường, hàng tồn kho bị mất mát sau khi đã trừ đi phần trách nhiệm của tập thể, cá nhân có liên quan,... được ghi nhận đầy đủ, kịp thời vào giá vốn hàng bán trong năm.

2.19. Chi phí tài chính

Chi phí được ghi nhận vào chi phí tài chính là chi phí đi vay vốn và được ghi nhận theo tổng số phát sinh trong năm, không bù trừ với doanh thu hoạt động tài chính.

2.20. Thuế thu nhập doanh nghiệp và thuế tài nguyên

a) Chi phí thuế TNDN hiện hành

Chi phí thuế TNDN hiện hành được xác định trên cơ sở thu nhập chịu thuế trong năm và thuế suất thuế TNDN trong năm tài chính hiện hành.

b) Thuế tài nguyên

Thuế tài nguyên đối với than sạch sản xuất trong năm: Giá tính thuế tài nguyên là giá bán đơn vị sản phẩm tài nguyên chưa bao gồm thuế GTGT nhưng không thấp hơn giá tính thuế tài nguyên do UBND tỉnh Quảng Ninh quy định, trường hợp giá bán tài nguyên khai thác thấp hơn giá tính thuế tài nguyên do UBND tỉnh quy định thì giá tính thuế tài nguyên xác định theo giá do UBND tỉnh quy định. Thuế suất thuế tài nguyên là 12%.

c) Thuế suất thuế TNDN năm hiện hành

Trong năm tài chính kết thúc ngày 31/12/2023, Công ty được áp dụng mức thuế suất thuế TNDN là 20% đối với các hoạt động sản xuất kinh doanh có thu nhập chịu thuế TNDN.

2.21. Lãi cơ bản trên cổ phiếu

Lãi cơ bản trên cổ phiếu được tính bằng cách chia lợi nhuận hoặc lỗ sau thuế phân bổ cho cổ đông sở hữu cổ phiếu phổ thông của Công ty (sau khi đã điều chỉnh cho việc trích lập Quỹ Khen thưởng, phúc lợi và Quỹ khen thưởng Ban điều hành) cho số lượng bình quân gia quyền của số cổ phiếu phổ thông đang lưu hành trong năm.

2.22. Các bên liên quan

Các bên được coi là liên quan nếu bên đó có khả năng kiểm soát hoặc có ảnh hưởng đáng kể đối với bên kia trong việc ra quyết định về các chính sách tài chính và hoạt động. Các bên liên quan của Công ty bao gồm:

- Các doanh nghiệp trực tiếp hay gián tiếp qua một hoặc nhiều trung gian có quyền kiểm soát Công ty hoặc chịu sự kiểm soát của Công ty, hoặc cùng-chung sự kiểm soát với Công ty, bao gồm cả công ty mẹ, công ty con và công ty liên kết;
- Các cá nhân trực tiếp hoặc gián tiếp nắm quyền biểu quyết của Công ty mà có ảnh hưởng đáng kể đối với Công ty, những nhân sự quản lý chủ chốt của Công ty, những thành viên mật thiết trong gia đình của các cá nhân này;
- Các doanh nghiệp do các cá nhân nêu trên nắm trực tiếp hoặc gián tiếp phần quan trọng quyền biểu quyết hoặc có ảnh hưởng đáng kể tới các doanh nghiệp này.

Trong việc xem xét từng mối quan hệ của các bên liên quan để phục vụ cho việc lập và trình bày Báo cáo tài chính, Công ty chú ý tới bản chất của mối quan hệ hơn là hình thức pháp lý của các quan hệ đó.

2.23 . Thông tin bộ phận

Trong năm, hoạt động kinh doanh của Công ty chỉ liên quan đến việc khai thác và sản xuất kinh doanh than cũng như chỉ tập trung tại miền Bắc, do đó Công ty không trình bày báo cáo bộ phận theo lĩnh vực kinh doanh và khu vực địa lý.

3 . TIỀN

	31/12/2023	01/01/2023
	VND	VND
Tiền mặt	994.501.451	117.899.965
Tiền gửi ngân hàng không kỳ hạn	3.162.068.450	1.889.428.882
	<u>4.156.569.901</u>	<u>2.007.328.847</u>

4 . PHẢI THU NGÂN HẠN CỦA KHÁCH HÀNG

	31/12/2023		01/01/2023	
	Giá trị VND	Dự phòng VND	Giá trị VND	Dự phòng VND
<i>Bên liên quan</i>	<i>479.219.181.499</i>	-	<i>576.358.795.066</i>	-
- Công ty Tuyển than Cửa Ông - TKV	86.930.893.306	-	328.364.865.034	-
- Công ty Kho vận và Cảng Cẩm Phả - Vinacomin	323.796.443.534	-	247.966.538.532	-
- Công ty Cổ phần Kinh doanh Than Cẩm Phả - Vinacomin	68.485.167.667	-	-	-
- Công ty Công nghiệp Hoá chất mỏ Quảng Ninh	6.068.088	-	25.348.140	-
- Công ty TNHH MTV Công nghiệp Hoá chất mỏ Việt Bắc - MICCO	608.904	-	2.043.360	-
<i>Bên khác</i>	<i>16.530.391.287</i>	-	<i>51.811.764</i>	-
- Công ty Cổ phần Than Sông Hồng	16.490.590.700	-	-	-
- Các khách hàng khác	39.800.587	-	51.811.764	-
	<u>495.749.572.786</u>	<u>-</u>	<u>576.410.606.830</u>	<u>-</u>

5. TRẢ TRƯỚC CHO NGƯỜI BÁN NGẮN HẠN

	31/12/2023		01/01/2023	
	Giá trị	Dự phòng	Giá trị	Dự phòng
	VND	VND	VND	VND
- Công ty Cổ phần Đầu tư và Thương mại HANCO	2.639.419.471	-	4.775.286.133	-
- Công ty TNHH PKF Việt Nam	-	-	187.500.000	-
- Công ty Cổ phần Đầu tư, Thương mại và Dịch vụ - Vinacomin	5.423.000.000	-	-	-
- Công ty Cổ phần TECHSMART	30.100.000	-	-	-
	<u>8.092.519.471</u>	<u>-</u>	<u>4.962.786.133</u>	<u>-</u>

6. PHẢI THU KHÁC

	31/12/2023		01/01/2023	
	Giá trị	Dự phòng	Giá trị	Dự phòng
	VND	VND	VND	VND
a) Ngắn hạn				
a.1) Chi tiết theo nội dung				
- Thuế TNCN và tiền chi quá lương tháng của cán bộ, công nhân viên	123.153.302	-	48.862.236	-
- Thuốc điều trị cho cán bộ, công nhân viên	51.242.870	-	117.185.468	-
- Kinh phí Đảng	146.201.358	-	142.642.700	-
- Tiền lớp ô tô không đạt số giờ cam kết theo hợp đồng	168.972.207	-	119.080.236	-
- Phải thu khác	23.434.000	-	194.320.501	-
	<u>513.003.737</u>	<u>-</u>	<u>622.091.141</u>	<u>-</u>
a.2) Chi tiết theo đối tượng				
- Phải thu cán bộ, công nhân viên	320.597.530	-	166.047.704	-
- Công ty Cổ phần Du lịch và Thương mại - Vinacomin	73.261.314	-	-	-
- Công ty TNHH Thương mại Dịch vụ và Xây dựng Phương Thảo	59.080.236	-	59.080.236	-
- Công ty Cổ phần Lốp xe chuyên dụng Việt Nam	-	-	60.000.000	-
- Các đối tượng khác	60.064.657	-	336.963.201	-
	<u>513.003.737</u>	<u>-</u>	<u>622.091.141</u>	<u>-</u>

	31/12/2023		01/01/2023	
	Giá trị	Dự phòng	Giá trị	Dự phòng
	VND	VND	VND	VND
b) Dài hạn				
b.1) Chi tiết theo nội dung				
- Ký quỹ bảo vệ môi trường	137.549.174.526	-	137.549.174.526	-
- Lãi ký quỹ bảo vệ môi trường	23.327.658.594	-	18.641.925.589	-
	<u>160.876.833.120</u>	<u>-</u>	<u>156.191.100.115</u>	<u>-</u>
b.2) Chi tiết theo đối tượng				
- Quỹ môi trường tỉnh Quảng Ninh	160.876.833.120	-	156.191.100.115	-
	<u>160.876.833.120</u>	<u>-</u>	<u>156.191.100.115</u>	<u>-</u>

7 . HÀNG TỒN KHO

	31/12/2023		01/01/2023	
	Giá gốc	Dự phòng	Giá gốc	Dự phòng
	VND	VND	VND	VND
- Nguyên liệu, vật liệu	12.394.632.713	-	18.343.990.155	-
- Công cụ, dụng cụ	41.228.000	-	66.752.500	-
- Chi phí sản xuất kính doanh dở dang	56.525.811.228	-	58.875.687.268	-
- Thành phẩm	30.515.984.241	-	22.440.876.683	-
	<u>99.477.656.182</u>	<u>-</u>	<u>99.727.306.606</u>	<u>-</u>

- Giá trị hàng tồn kho ứ đọng, kém, mất phẩm chất không có khả năng tiêu thụ tại thời điểm cuối năm: 0 VND.
- Giá trị ghi sổ của hàng tồn kho dùng để thế chấp, cầm cố, đảm bảo các khoản nợ phải trả tại thời điểm cuối năm: 0 VND.

8 . CHI PHÍ XÂY DỰNG CƠ BẢN DỒ DANG

	31/12/2023	01/01/2023
	VND	VND
- Dự án đầu tư khai thác cụm mỏ Cọc Sáu - Đèo Nai (1)	12.075.256.291	3.328.185.013
- Chi phí bồi thường giải phóng mặt bằng	-	22.428.437.280
- Dự án di chuyển hồ nhận than từ mặt bằng +90	-	10.599.249.587
- Dự án khác	765.196.383	224.376.442
	<u>12.840.452.674</u>	<u>36.580.248.322</u>

(1) Đây là các chi phí chuẩn bị đầu tư của Dự án đầu tư khai thác cụm mỏ Cọc Sáu - Đèo Nai. Dự toán các khoản chi phí này đã được Hội đồng thành viên TKV phê duyệt thông qua Quyết định số 2166/QĐ-TKV ngày 15/12/2023 về kế hoạch đầu tư năm 2023 điều chỉnh, với nội dung cụ thể như sau:

- Tên dự án: Dự án đầu tư khai thác cụm mỏ Cọc Sáu - Đèo Nai.
- Chủ đầu tư: Công ty Cổ phần Than Đèo Nai - Vinacomin.
- Địa điểm xây dựng: Thành phố Cẩm Phả, tỉnh Quảng Ninh.
- Nguồn vốn đầu tư: Vay thương mại và các nguồn vốn hợp pháp của Công ty.
- Thời gian thực hiện dự kiến: Năm 2023 đến năm 2026.
- Tổng mức đầu tư dự kiến: 2.074.556.000.000 đồng.
- Tình trạng dự án: Tính đến thời điểm 31/12/2023, chi phí dở dang chuẩn bị Dự án đầu tư khai thác Cụm mỏ Cọc Sáu - Đèo Nai chủ yếu là chi phí tư vấn lập báo cáo Nghiên cứu khả thi, tư vấn lập nhiệm vụ quy hoạch chi tiết, tư vấn lập báo cáo tác động môi trường, chi phí đo vẽ, lập quy hoạch chi tiết tỷ lệ 1/500 và các chi phí liên quan khác.

9 . TÀI SẢN CÓ ĐỊNH HỮU HÌNH

(Xem chi tiết tại Phụ lục 01)

10 . TÀI SẢN CÓ ĐỊNH VÔ HÌNH

	Phần mềm máy vi tính VND	Cộng VND
Nguyên giá TSCĐ		
Số dư đầu năm	1.238.721.990	1.238.721.990
- Mua trong năm	445.426.660	445.426.660
Số dư cuối năm	<u>1.684.148.650</u>	<u>1.684.148.650</u>
Giá trị hao mòn lũy kế		
Số dư đầu năm	832.657.098	832.657.098
- Khấu hao trong năm	273.465.324	273.465.324
Số dư cuối năm	<u>1.106.122.422</u>	<u>1.106.122.422</u>
Giá trị còn lại		
Tại ngày đầu năm	406.064.892	406.064.892
Tại ngày cuối năm	<u>578.026.228</u>	<u>578.026.228</u>

- Nguyên giá TSCĐ vô hình cuối năm đã khấu hao hết nhưng vẫn còn sử dụng: 220.000.000 VND.

11 . CHI PHÍ TRẢ TRƯỚC

	31/12/2023 VND	01/01/2023 VND
a) Ngắn hạn		
- Lốp, cụm động cơ	47.609.519.675	44.954.121.159
- Các khoản khác	168.138.181	182.219.051
	<u>47.777.657.856</u>	<u>45.136.340.210</u>
b) Dài hạn		
- Chi phí sửa chữa lớn phân bổ	1.522.763.959	18.429.730.653
- Công cụ dụng cụ	2.646.102.063	2.120.923.949
- Phí sử dụng tài liệu địa chất (*)	6.737.110.288	7.391.891.187
- Chi phí đền bù giải phóng mặt bằng	4.063.879.097	7.426.665.107
- Lệ phí trước bạ 05 xe ô-tô-tự đổ khung cứng Komatsu HD465-7R	321.898.639	520.812.763
- Chi phí trả trước dài hạn khác	3.938.450.473	1.574.007.482
	<u>19.230.204.519</u>	<u>37.464.031.141</u>

(*) Phí sử dụng tài liệu địa chất của Công ty phải nộp theo Thông tư 95/2012/TT-BTC ngày 08/6/2012 của Bộ Tài chính về quy định mức thu, chế độ thu, nộp, quản lý và sử dụng phí khai thác và sử dụng tài liệu địa chất, khoáng sản. Phí sử dụng tài liệu địa chất được phân bổ vào chi phí trong năm theo sản lượng khai thác.

12 . Các khoản vay

(Xem chi tiết Phụ lục 02)

13 . PHẢI TRẢ NGƯỜI BÁN NGẮN HẠN

	31/12/2023		01/01/2023	
	Giá trị	Số có khả năng trả nợ	Giá trị	Số có khả năng trả nợ
	VND	VND	VND	VND
<i>Bên liên quan</i>	<i>43.861.956.195</i>	<i>43.861.956.195</i>	<i>77.293.989.890</i>	<i>77.293.989.890</i>
- Chi nhánh Công ty Cổ phần vật tư - TKV - XI nghiệp Vật tư Cẩm Phả	6.160.794.487	6.160.794.487	30.563.322.330	30.563.322.330
- Công ty Cổ phần Vận tải và Đưa đón thợ mỏ - Vinacomin	1.078.959.506	1.078.959.506	57.491.415	57.491.415
- Công ty Công nghiệp Hóa chất mỏ Cẩm Phả	5.584.008.231	5.584.008.231	12.454.975.878	12.454.975.878
- Viện Khoa học Công nghệ mỏ - Vinacomin	-	-	953.970.186	953.970.186
- Công ty Cổ phần Xuất nhập khẩu than - Vinacomin	2.517.820.000	2.517.820.000	-	-
- Công ty Cổ phần Giám định - Vinacomin	672.915.452	672.915.452	233.459.714	233.459.714
- Công ty Cổ phần Tin học, Công nghệ Môi trường - Vinacomin	710.310.901	710.310.901	1.172.193.892	1.172.193.892
- Công ty Cổ phần Tư vấn Đầu tư mỏ và Công nghiệp - Vinacomin	1.221.176.514	1.221.176.514	500.620.151	500.620.151
- Công ty TNHH MTV Môi trường - TKV	8.224.091.466	8.224.091.466	21.803.762.122	21.803.762.122
- Chi nhánh Hà Nội - Công ty Cổ phần Vật tư - TKV	-	-	98.652.840	98.652.840
- Công ty Cổ phần Sản xuất và Kinh doanh Vật tư Thiết bị - VVMI	-	-	603.980.058	603.980.058
- Công ty Cổ phần Phát triển Công nghệ và Thiết bị mỏ	218.054.252	218.054.252	341.455.376	341.455.376
- Công ty Cổ phần Chế tạo máy - Vinacomin	598.880.779	598.880.779	825.055.079	825.055.079
- Công ty Cổ phần Công nghiệp ô tô - Vinacomin	7.283.308.100	7.283.308.100	2.806.663.315	2.806.663.315
- Viện Cơ khí năng lượng và Mỏ - Vinacomin	287.709.654	287.709.654	139.369.964	139.369.964
- Bệnh Viện Than - Khoáng Sản	-	-	2.312.398	2.312.398
- Công ty Cổ phần Than Cọc Sáu - Vinacomin	907.608	907.608	731.499	731.499
- Công ty Cổ phần Cơ khí và Thiết bị áp lực VVMI	-	-	70.378.000	70.378.000



	31/12/2023		01/01/2023	
	Giá trị	Số có khả năng trả nợ	Giá trị	Số có khả năng trả nợ
	VND	VND	VND	VND
- Công ty Cổ phần Địa chất Việt Bắc - TKV	8.503.613.312	8.503.613.312	1.326.225.212	1.326.225.212
- Công ty Cổ phần Cơ khí Mạo Khê - Vinacomin	302.120.153	302.120.153	2.829.730.967	2.829.730.967
- Trường Quản trị kinh doanh - Vinacomin	-	-	9.610.000	9.610.000
- Trường Cao đẳng Than - Khoáng sản Việt Nam	120.000.000	120.000.000	-	-
- Chi nhánh Công ty Cổ phần Tư vấn Đầu tư mỏ và Công nghiệp Vinacomin - XI nghiệp Thiết kế than Hòa Gai	-	-	88.126.221	88.126.221
- Chi nhánh Công ty Cổ phần Xuất nhập khẩu than - Vinacomin tại Hà Nội	-	-	11.826.500	11.826.500
- Trung tâm Cấp cứu Mỏ - Vinacomin	280.080.720	280.080.720	262.958.400	262.958.400
- Chi nhánh Công ty Cổ phần Tư vấn Đầu tư mỏ và Công nghiệp - Vinacomin - XI nghiệp Thương Mại và Dịch vụ Tổng Hợp	97.205.060	97.205.060	10.767.600	10.767.600
- Ban Quản lý Dự án Chuyên ngành mỏ than - TKV	-	-	126.350.773	126.350.773
<i>Bên khác</i>	<i>191.504.385.345</i>	<i>191.504.385.345</i>	<i>261.169.410.560</i>	<i>261.169.410.560</i>
- Công ty Cổ phần Đầu tư và Dịch vụ vận tải Trung Nghĩa	21.711.480.031	21.711.480.031	10.048.280.227	10.048.280.227
- Công ty Cổ phần Công nghiệp Tân Tiến	19.790.762.119	19.790.762.119	52.103.407.771	52.103.407.771
- Công ty Cổ phần Xuất nhập khẩu máy Việt Nam	15.247.368.820	15.247.368.820	11.269.591.060	11.269.591.060
- Công ty Cổ phần Vân Đồn Mast	14.139.934.563	14.139.934.563	47.691.436.364	47.691.436.364
- Công ty Cổ phần Hàng hải Quảng Hưng	6.868.863.852	6.868.863.852	23.858.504.444	23.858.504.444
- Phải trả các đối tượng khác	113.745.975.960	113.745.975.960	116.198.190.694	116.198.190.694
	235.366.341.540	235.366.341.540	338.463.400.450	338.463.400.450

14 . THUẾ VÀ CÁC KHOẢN PHẢI NỢ NHÀ NƯỚC

(Xem chi tiết tại Phụ lục 03)

15 . CHI PHÍ PHẢI TRẢ NGẮN HẠN

	31/12/2023	01/01/2023
	VND	VND
- Chi phí lãi vay	60.474.027	187.553.718
- Chi phí tiền điện	1.099.017.628	6.461.200
- Chi phí phải trả khác	658.379.055	438.783.039
	<u>1.817.870.710</u>	<u>632.797.957</u>

16 . PHẢI TRẢ NGẮN HẠN KHÁC

	31/12/2023	01/01/2023
	VND	VND
a) Chi tiết theo nội dung		
- Kinh phí công đoàn	265.027.840	266.615.710
- Chi phí đền bù giải phóng mặt bằng	4.063.879.097	4.063.879.097
- Cổ tức, lợi nhuận phải trả	543.668.300	473.545.100
- Các khoản phải trả, phải nộp khác	571.025.945	988.867.632
	<u>5.443.601.182</u>	<u>5.792.907.539</u>
b) Chi tiết theo đối tượng		
- Công ty Than Hạ Long - TKV	4.063.879.097	4.063.879.097
- Các đối tượng khác	1.379.722.085	1.729.028.442
	<u>5.443.601.182</u>	<u>5.792.907.539</u>

17 . VỐN CHỦ SỞ HỮU

a) Bảng đối chiếu biến động của Vốn chủ sở hữu

(Xem chi tiết tại Phụ lục số 04)

b) Chi tiết vốn đầu tư của chủ sở hữu

	Cuối năm	Tỷ lệ	Đầu năm	Tỷ lệ
	VND	%	VND	%
Tập đoàn Công nghiệp Than - Khoáng sản Việt Nam	191.354.140.000	65,00	191.354.140.000	65,00
Các cổ đông khác	103.036.830.000	35,00	103.036.830.000	35,00
	<u>294.390.970.000</u>	<u>100,00</u>	<u>294.390.970.000</u>	<u>100,00</u>

c) Các giao dịch về vốn với các chủ sở hữu và phân phối cổ tức, chia lợi nhuận

	Năm 2023 VND	Năm 2022 VND
Vốn đầu tư của chủ sở hữu		
- Vốn góp đầu năm	294.390.970.000	294.390.970.000
- Vốn góp cuối năm	294.390.970.000	294.390.970.000
Cổ tức, lợi nhuận		
- Cổ tức, lợi nhuận phải trả đầu năm	473.545.100	457.009.700
- Cổ tức, lợi nhuận phải trả trong năm	23.551.277.600	41.214.735.800
+ Cổ tức, lợi nhuận chia trên lợi nhuận năm trước	23.551.277.600	41.214.735.800
- Cổ tức, lợi nhuận đã chi trả trong năm	23.481.154.400	41.198.200.400
+ Cổ tức, lợi nhuận chia trên lợi nhuận năm trước	23.481.154.400	41.198.200.400
- Cổ tức, lợi nhuận còn phải trả cuối năm	543.668.300	473.545.100

d) Cổ phiếu

	31/12/2023	01/01/2023
Số lượng cổ phiếu đăng ký phát hành	29.439.097	29.439.097
Số lượng cổ phiếu đã phát hành và góp vốn đầy đủ	29.439.097	29.439.097
- Cổ phiếu phổ thông	29.439.097	29.439.097
Số lượng cổ phiếu đang lưu hành	29.439.097	29.439.097
- Cổ phiếu phổ thông	29.439.097	29.439.097

Mệnh giá cổ phiếu đang lưu hành: 10.000 VND/cổ phiếu

e) Các quỹ của Công ty

	31/12/2023 VND	01/01/2023 VND
- Quỹ đầu tư phát triển	20.032.929.558	20.032.929.558
	20.032.929.558	20.032.929.558

18. CÁC KHOẢN MỤC NGOÀI BẢNG CÂN ĐỐI KÊ TOÁN VÀ CAM KẾT THUÊ HOẠT ĐỘNG

Công ty ký các hợp đồng thuê đất với Ủy ban nhân dân tỉnh Quảng Ninh để thuê đất tại thành phố Cẩm Phả với mục đích làm khai trường khai thác than, bãi đổ thải, khai thác nước mặt để tưới đường đắp bụi, trụ sở văn phòng, trạm xá, nhà ăn. Theo đó, Công ty phải trả tiền thuê đất hàng năm theo quy định hiện hành của Nhà nước, cụ thể như sau:

Số Hợp đồng	Diện tích	Thời gian thuê	Địa điểm
Hợp đồng số 151/HĐ-TĐ ngày 29/6/2018	785 m ²	2018 - 2028	Phường Cẩm Thành, thành phố Cẩm Phả, tỉnh Quảng Ninh
Hợp đồng số 267/HĐ-TĐ ngày 18/11/2021	1.514.897,1 m ²	2021 - 2025	Các xã Dương Huy, phường Cẩm Tây, Cẩm Thành, Cẩm Trung, thành phố Cẩm Phả, tỉnh Quảng Ninh
Hợp đồng số 146/HĐ-TĐ ngày 29/07/2020	6.590.188,3 m ²	2019 - 2025	Các phường Cẩm Tây, Cẩm Đông, Cẩm Sơn, Cẩm Phú thành phố Cẩm Phả, tỉnh Quảng Ninh
Hợp đồng số 308/HĐ-TĐ ngày 28/10/2020	778.648,2 m ²	2012 - 2025	Các xã Dương Huy, phường Cẩm Tây, thành phố Cẩm Phả, tỉnh Quảng Ninh
Hợp đồng số 62/HĐ-TĐ ngày 28/4/2021	750.959,5 m ²	2015 - 2025	Phường Cẩm Sơn, thành phố Cẩm Phả, tỉnh Quảng Ninh

Số Hợp đồng	Diện tích	Thời gian thuê	Địa điểm
Hợp đồng số 173/HĐ-TĐ ngày 21/9/2021	16.568,9 m ²	1998 - 2028	Các phường Cẩm Tây, Cẩm Thành, thành phố Cẩm Phả, tỉnh Quảng Ninh
Hợp đồng số 307/HĐ-TĐ ngày 28/10/2020	132.560,3 m ²	2013 - 2025	Các phường Cẩm Sơn, Cẩm Phú, Cẩm Đông, thành phố Cẩm Phả, tỉnh Quảng Ninh.
Hợp đồng số 153/HĐ-TĐ ngày 22/09/2023	650.707,7 m ²	2023 - 2025	Xã Dương Huy, thành phố Cẩm Phả, tỉnh Quảng Ninh
Hợp đồng số 169/HĐ-TĐ ngày 30/08/2021 (*)	193.944,7 m ²	2021 - 2023	Phường Cẩm Đông, thành phố Cẩm Phả, tỉnh Quảng Ninh

(*) Công ty đang làm thủ tục gia hạn hợp đồng thuê đất. Chi phí thuê đất trong giai đoạn chưa ký gia hạn hợp đồng được thực hiện dựa trên thông báo của cơ quan thuế.

19 . TỔNG DOANH THU BÁN HÀNG VÀ CUNG CẤP DỊCH VỤ

	Năm 2023 VND	Năm 2022 VND
Doanh thu bán hàng	3.972.553.482.622	3.783.575.686.976
Doanh thu cung cấp dịch vụ	7.947.139.999	9.179.058.880
	<u>3.980.500.622.621</u>	<u>3.792.754.745.856</u>
Trong đó: Doanh thu đối với các bên liên quan (Xem thông tin chi tiết tại Thuyết minh 33)	<u>3.943.368.248.457</u>	<u>3.785.594.090.029</u>

20 . GIÁ VỐN HÀNG BÁN

	Năm 2023 VND	Năm 2022 VND
Giá vốn của thành phẩm đã bán	3.665.099.337.987	3.564.629.895.324
Giá vốn của dịch vụ đã cung cấp	5.655.997.813	6.583.323.824
	<u>3.670.755.335.800</u>	<u>3.571.213.219.148</u>

21 . DOANH THU HOẠT ĐỘNG TÀI CHÍNH

	Năm 2023 VND	Năm 2022 VND
Lãi tiền gửi	88.473.503	71.439.504
Lãi ký cược, ký quỹ	4.685.733.005	4.523.136.195
	<u>4.774.206.508</u>	<u>4.594.575.699</u>

22 . CHI PHÍ TÀI CHÍNH

	Năm 2023 VND	Năm 2022 VND
Lãi tiền vay	35.241.502.272	33.355.568.664
	<u>35.241.502.272</u>	<u>33.355.568.664</u>

23 . CHI PHÍ BÁN HÀNG

	Năm 2023	Năm 2022
	VND	VND
Chi phí giám định	3.102.218.280	1.809.605.442
	3.102.218.280	1.809.605.442

24 . CHI PHÍ QUẢN LÝ DOANH NGHIỆP

	Năm 2023	Năm 2022
	VND	VND
Chi phí nguyên liệu, vật liệu	11.739.670.096	9.449.668.147
Chi phí nhân công	55.498.294.064	51.017.602.331
Chi phí khấu hao tài sản cố định	5.454.346.808	5.364.501.660
Thuế, phí và lệ phí	30.482.140.374	34.464.028.857
Chi phí dịch vụ mua ngoài	6.643.210.520	7.519.382.145
Chi phí khác bằng tiền	39.446.249.506	25.202.323.861
	149.263.911.368	133.017.507.001

25 . THU NHẬP KHÁC

	Năm 2023	Năm 2022
	VND	VND
Thu nhập từ nhượng bán, thanh lý tài sản cố định	-	3.194.576.573
Đóng góp duy tu, bảo dưỡng đường và vệ sinh môi trường	226.755.800	813.241.500
Bồi thường vật chất	1.404.195.452	771.421.091
Thu nhập khác	358.160.623	323.632.496
	1.989.111.875	5.102.871.660

26 . CHI PHÍ KHÁC

	Năm 2023	Năm 2022
	VND	VND
Giá trị còn lại và chi phí từ nhượng bán, thanh lý tài sản cố định	144.548.651	-
Các khoản bị phạt	301.243.344	4.000.000
Chi phí khác	159.789.636	880.518.424
	605.581.631	884.518.424

CH
CÓN
HÀNG
A
QU
PHALON

QUẢN LÝ TÀI SẢN

27 . CHI PHÍ THUẾ THU NHẬP DOANH NGHIỆP HIỆN HÀNH

	Năm 2023 VND	Năm 2022 VND
Tổng lợi nhuận kế toán trước thuế TNDN	128.295.391.653	62.171.774.536
Các khoản điều chỉnh tăng	791.441.850	854.973.097
- Chi phí không hợp lệ	791.441.850	854.973.097
Các khoản điều chỉnh giảm	(7.401.457.019)	-
- Lợi nhuận đã tính thuế theo biên bản thanh tra thuế	(7.401.457.019)	-
Thu nhập chịu thuế TNDN	121.685.376.484	63.026.747.633
Chi phí thuế TNDN hiện hành (Thuế suất 20%)	24.337.075.297	12.605.349.527
Các khoản điều chỉnh chi phí thuế TNDN của các năm trước vào chi phí thuế TNDN hiện hành năm nay	1.213.686.091	-
Thuế TNDN phải nộp đầu năm	(16.589.420.594)	(29.194.770.121)
Thuế TNDN đã nộp trong năm	(1.480.291.404)	-
Thuế TNDN phải nộp cuối năm	7.481.049.390	(16.589.420.594)

28 . LÃI CƠ BẢN TRÊN CỔ PHIẾU

Việc tính toán lãi cơ bản trên cổ phiếu có thể phân phối cho các cổ đông sở hữu cổ phần phổ thông của Công ty được thực hiện dựa trên các số liệu sau:

	Năm 2023 VND	Năm 2022 VND
Lợi nhuận thuần sau thuế	102.744.630.265	49.566.425.009
Lợi nhuận phân bổ cho cổ phiếu phổ thông	102.744.630.265	49.566.425.009
Cổ phiếu phổ thông đang lưu hành bình quân trong năm	29.439.097	29.439.097
Lãi cơ bản trên cổ phiếu	3.490	1.684

Công ty chưa có dự tính trích Quỹ khen thưởng, phúc lợi và Quỹ khen thưởng Ban điều hành trên Lợi nhuận sau thuế tại thời điểm lập Báo cáo tài chính.

Tại ngày 31 tháng 12 năm 2023, Công ty không có các cổ phiếu có tiềm năng suy giảm lãi trên cổ phiếu.

29 . CHI PHÍ SẢN XUẤT KINH DOANH THEO YẾU TỐ

	Năm 2023 VND	Năm 2022 VND
Chi phí nguyên liệu, vật liệu	1.124.362.525.684	1.252.771.220.151
Chi phí nhân công	378.322.647.484	336.948.495.698
Chi phí khấu hao tài sản cố định	231.547.064.986	196.979.255.847
Chi phí dịch vụ mua ngoài	1.406.880.478.600	1.312.127.598.046
Chi phí khác bằng tiền	685.794.565.547	612.372.996.315
Tổng chi phí sản xuất kinh doanh	3.826.907.282.301	3.711.199.566.057

30 . CÔNG CỤ TÀI CHÍNH

Quản lý rủi ro tài chính

Các loại rủi ro tài chính của Công ty có thể gặp phải bao gồm: rủi ro thị trường, rủi ro tín dụng và rủi ro thanh khoản. Công ty đã xây dựng hệ thống kiểm soát nhằm đảm bảo sự cân bằng ở mức hợp lý giữa chi phí rủi ro phát sinh và chi phí quản lý rủi ro. Ban Giám đốc Công ty có trách nhiệm theo dõi, quy trình quản lý rủi ro để đảm bảo sự cân bằng hợp lý giữa rủi ro và kiểm soát rủi ro.

Rủi ro thị trường

Công ty có thể sẽ gặp phải các rủi ro thị trường như: lãi suất.

Rủi ro về lãi suất:

Công ty chịu rủi ro về lãi suất do giá trị hợp lý của các luồng tiền trong tương lai của một công cụ tài chính sẽ biến động theo những thay đổi của lãi suất thị trường khi Công ty có phát sinh các khoản tiền gửi có hoặc không có kỳ hạn, các khoản vay và nợ chịu lãi suất thả nổi. Công ty quản lý rủi ro lãi suất bằng cách phân tích tình hình cạnh tranh trên thị trường để có được các lãi suất có lợi cho mục đích của Công ty.

Rủi ro tín dụng

Rủi ro tín dụng là rủi ro mà một bên tham gia trong một công cụ tài chính hoặc hợp đồng không có khả năng thực hiện được nghĩa vụ của mình dẫn đến tổn thất về tài chính cho Công ty. Công ty có các rủi ro tín dụng từ hoạt động sản xuất kinh doanh (chủ yếu đối với các khoản phải thu khách hàng) và hoạt động tài chính (bao gồm tiền gửi ngân hàng và các công cụ tài chính khác)

	Từ 1 năm trở xuống VND	Trên 1 năm đến 5 năm VND	Trên 5 năm VND	Cộng VND
Tại ngày 31/12/2023				
Tiền	3.162.068.450	-	-	3.162.068.450
Phải thu khách hàng, phải thu khác	496.262.576.523	160.876.833.120	-	657.139.409.643
	<u>499.424.644.973</u>	<u>160.876.833.120</u>	<u>-</u>	<u>660.301.478.093</u>
Tại ngày 01/01/2023				
Tiền	1.889.428.882	-	-	1.889.428.882
Phải thu khách hàng, phải thu khác	577.032.697.971	156.191.100.115	-	733.223.798.086
	<u>578.922.126.853</u>	<u>156.191.100.115</u>	<u>-</u>	<u>735.113.226.968</u>

Rủi ro thanh khoản

Rủi ro thanh khoản là rủi ro Công ty gặp khó khăn khi thực hiện các nghĩa vụ tài chính do thiếu vốn. Rủi ro thanh khoản của Công ty chủ yếu phát sinh từ việc các tài sản tài chính và nợ phải trả tài chính có các thời điểm đáo hạn khác nhau.

Thời hạn thanh toán của các khoản nợ phải trả tài chính dựa trên các khoản thanh toán dự kiến theo hợp đồng (trên cơ sở dòng tiền của các khoản gốc) như sau:

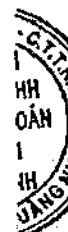
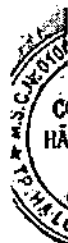

	Từ 1 năm trở xuống	Trên 1 năm đến 5 năm	Trên 5 năm	Cộng
	VND	VND	VND	VND
Tại ngày 31/12/2023				
Vay và nợ	65.281.315.907	256.790.270.200	81.294.386.600	403.365.972.707
Phải trả người bán, phải trả khác	240.809.942.722	-	-	240.809.942.722
Chi phí phải trả	1.817.870.710	-	-	1.817.870.710
	307.909.129.339	256.790.270.200	81.294.386.600	645.993.786.139
Tại ngày 01/01/2023				
Vay và nợ	206.087.983.372	326.398.754.367	36.208.192.000	568.694.929.739
Phải trả người bán, phải trả khác	344.256.307.989	-	-	344.256.307.989
Chi phí phải trả	632.797.957	-	-	632.797.957
	550.977.089.318	326.398.754.367	36.208.192.000	913.584.035.685

Công ty cho rằng mức độ tập trung rủi ro đối với việc trả nợ là thấp. Công ty có khả năng thanh toán các khoản nợ đến hạn từ dòng tiền từ hoạt động kinh doanh và tiền thu từ các tài sản tài chính đáo hạn.

31. THÔNG TIN BỔ SUNG CHO CÁC KHOẢN MỤC TRÌNH BÀY TRONG BÁO CÁO LƯU CHUYỂN TIỀN TỆ

a) Số tiền đi vay thực thu trong năm

	Năm 2023	Năm 2022
	VND	VND
Tiền thu từ đi vay theo kế ước thông thường;	308.326.364.013	388.461.760.927

b) Số tiền đã thực trả gốc vay trong năm

	Năm 2023	Năm 2022
	VND	VND
Tiền trả nợ gốc vay theo kế ước thông thường;	473.655.321.045	432.907.824.876

32. NHỮNG SỰ KIỆN PHÁT SINH SAU NGÀY KẾT THỨC NĂM TÀI CHÍNH

Ngày 09/01/2024, Công ty Cổ phần Than Đèo Nai - Vinacomin và Công ty Cổ phần Than Cọc Sáu - Vinacomin đã ký kết Hợp đồng hợp nhất.

Thông tin về Công ty hợp nhất như sau:

- + Tên doanh nghiệp: Công ty Cổ phần Than Đèo Nai - Cọc Sáu - TKV.
- + Trụ sở chính: Số 42, phố Kim Đồng, phường Cẩm Tây, thành phố Cẩm Phả, tỉnh Quảng Ninh.
- + Vốn điều lệ: 619.352.020.000 đồng, tương đương 61.935.202 cổ phần.

Thời gian hợp nhất: Sau khi Ủy ban Chứng khoán Nhà nước, Cơ quan đăng ký kinh doanh chấp thuận việc hợp nhất giữa hai Công ty, các Bên thực hiện các công việc cần thiết theo quy định của Hợp đồng hợp nhất và các quy định khác của pháp luật để hoàn tất Giao dịch hợp nhất. Dự kiến Công ty Cổ phần Than Đèo Nai - Cọc Sáu - TKV bắt đầu hoạt động từ 01/7/2024.

Hiện tại Công ty đã thực hiện thông báo tỷ lệ sở hữu nước ngoài tối đa lên Ủy ban Chứng khoán Việt Nam; thông báo và gửi cho các chủ nợ và người lao động về Hợp đồng hợp nhất; Văn bản chấp thuận của Ủy ban Cảnh tranh Quốc gia về tập trung kinh tế khi thực hiện hợp nhất. Công ty đã gửi Vụ Quản lý chào bán - Ủy ban Chứng khoán Việt Nam hồ sơ chào bán cổ phiếu hoán đổi để thực hiện hợp nhất hai Công ty.

11105
CHI NH
NG T
IG KIE
AASC
QUANG
NG

TH

H

Công ty hợp nhất được kế thừa toàn bộ quyền và lợi ích hợp pháp, chịu trách nhiệm về các nghĩa vụ, các khoản nợ chưa thanh toán và các nghĩa vụ tài sản khác của Công ty Cổ phần Than Đèo Nai - Vinacomin. Cổ đông của 2 Công ty Cổ phần Than Đèo Nai - Vinacomin và Công ty Cổ phần Than Cọc Sáu - Vinacomin đều chuyển thành cổ đông của công ty hợp nhất. Việc hoạt động sản xuất kinh doanh có thể diễn ra bình thường. Do đó báo cáo tài chính cho năm tài chính kết thúc ngày 31/12/2023 của Công ty vẫn được trình bày trên cơ sở giả định về khả năng hoạt động liên tục.

Ngoài các sự kiện nêu trên, không có sự kiện trọng yếu nào xảy ra sau ngày kết thúc năm tài chính đòi hỏi phải được điều chỉnh hay công bố trên Báo cáo tài chính này.

33 . NGHIỆP VỤ VÀ SÓ DƯ VỚI CÁC BÊN LIÊN QUAN

Danh sách và mối quan hệ giữa các bên liên quan và Công ty như sau:

<u>Bên liên quan</u>	<u>Mối quan hệ</u>
- Tập đoàn Công nghiệp Than - Khoáng sản Việt Nam	Công ty mẹ
- Công ty Tuyển than Cửa Ông - TKV	Đơn vị thành viên của công ty mẹ
- Công ty Công nghiệp Hóa chất mỏ Cẩm Phả	Đơn vị thành viên của công ty mẹ
- Công ty Kho vận và Cảng Cẩm Phả - Vinacomin	Đơn vị thành viên của công ty mẹ
- Công ty Xây lắp mỏ - TKV	Đơn vị thành viên của công ty mẹ
- Công ty TNHH MTV Môi trường - TKV	Đơn vị thành viên của công ty mẹ
- Công ty Cổ phần Than Cọc Sáu - Vinacomin	Đơn vị cùng công ty mẹ
- Công ty Cổ phần Giám định - Vinacomin	Đơn vị cùng công ty mẹ
- Công ty Cổ phần Cơ khí Mạo Khê - Vinacomin	Đơn vị cùng công ty mẹ
- Công ty Cổ phần Tư vấn đầu tư mỏ và công nghiệp - Vinacomin	Đơn vị cùng công ty mẹ
- Công ty Cổ phần Vận tải và Đưa đón thợ mỏ - Vinacomin	Đơn vị cùng công ty mẹ
- Công ty Cổ phần Kinh doanh Than Cẩm Phả - Vinacomin	Đơn vị cùng công ty mẹ
- Công ty Cổ phần Cơ khí Mỏ Việt Bắc - VVMI	Đơn vị cùng công ty mẹ
- Công ty Cổ phần Phát triển Công nghệ và Thiết bị mỏ	Đơn vị cùng công ty mẹ
- Công ty Cổ phần Chế tạo máy - Vinacomin	Đơn vị cùng công ty mẹ
- Công ty Cổ phần Công nghiệp Ô tô - Vinacomin	Đơn vị cùng công ty mẹ
- Công ty Cổ phần Tin học, Công nghệ, Môi trường - Vinacomin	Đơn vị cùng công ty mẹ
- Công ty Cổ phần Vật tư - TKV	Đơn vị cùng công ty mẹ
- Công ty Cổ phần Xuất nhập khẩu Than - Vinacomin	Đơn vị cùng công ty mẹ
- Công ty Cổ phần Cơ khí và Thiết bị áp lực VVMI	Đơn vị cùng công ty mẹ
- Công ty Cổ phần Địa chất Việt Bắc - TKV	Đơn vị cùng công ty mẹ
- Công ty Kinh doanh than Nghệ Tĩnh - Chi nhánh Công ty Cổ phần Kinh doanh than Miền Bắc - Vinacomin	Đơn vị cùng công ty mẹ
- Công ty Than Núi Hồng - VVMI - Chi nhánh Tổng công ty Công nghiệp Mỏ Việt Bắc TKV - CTCP	Đơn vị cùng công ty mẹ
- Trung tâm Điều dưỡng ngành Than VVMI - Chi nhánh Tổng Công ty Công nghiệp Mỏ Việt Bắc - TKV	Đơn vị cùng công ty mẹ
- Bệnh viện Than - Khoáng sản	Đơn vị sự nghiệp có thu của công ty mẹ
- Trường Quản trị Kinh doanh - Vinacomin	Đơn vị sự nghiệp có thu của công ty mẹ
- Viện Khoa học Công nghệ mỏ - Vinacomin	Đơn vị sự nghiệp có thu của công ty mẹ
- Trường Cao Đẳng Than - Khoáng sản Việt Nam	Đơn vị sự nghiệp có thu của công ty mẹ
- Viện Cơ khí Năng lượng và mỏ - Vinacomin	Đơn vị sự nghiệp có thu của công ty mẹ
- Các đơn vị khác trong Tập đoàn Công nghiệp Than - Khoáng sản Việt Nam	

Ngoài các thông tin với các bên liên quan đã trình bày tại các thuyết minh trên, Công ty còn có các giao dịch phát sinh trong năm với các bên liên quan như sau:

	Năm 2023	Năm 2022
	VND	VND
Doanh thu	3.943.368.248.457	3.785.594.090.029
- Công ty Tuyển than Cửa Ông - TKV	2.269.602.842.627	2.349.387.663.025
- Công ty Kho vận và Cảng Cẩm Phả - Vinacomin	1.486.896.925.292	1.434.188.023.951
- Chi nhánh Công ty Cổ phần Vật tư - TKV - Xi nghiệp Vật tư Cẩm Phả	85.920.142	110.589.847
- Công ty TNHH MTV Môi trường - TKV	1.649.149.652	1.907.813.206
- Công ty Xây lắp mỏ - TKV	22.120	-
- Công ty Cổ phần Kinh doanh Than Cẩm Phả - Vinacomin	185.133.388.624	-
Mua hàng	1.037.988.049.315	1.163.793.798.064
- Công ty Cổ phần Cơ khí Mỏ Việt Bắc - VVMI	2.492.667.280	3.828.351.803
- Chi nhánh Công ty Cổ phần Vật tư - TKV - Xi nghiệp Vật tư Cẩm Phả	645.346.558.759	799.561.313.729
- Công ty Cổ phần Vận tải và Đưa đón thợ mỏ - Vinacomin	11.589.592.592	11.414.359.335
- Công ty Công nghiệp Hóa chất mỏ Cẩm Phả	222.932.714.591	233.384.045.955
- Viện Khoa học Công nghệ mỏ Vinacomin	-	1.094.935.851
- Công ty Cổ phần Xuất nhập khẩu than - Vinacomin	46.032.000.000	4.954.464.633
- Công ty Cổ phần Giám định - Vinacomin	3.102.218.280	1.809.605.442
- Công ty Cổ phần Tin học, Công nghệ Môi trường - Vinacomin	1.685.376.671	2.410.352.478
- Công ty Cổ phần Tư vấn Đầu tư mỏ và Công nghiệp - Vinacomin	334.947.810	96.036.690
- Công ty TNHH MTV Môi trường - TKV	43.749.861.304	44.377.010.532
- Công ty Cổ phần Sản xuất và Kinh doanh Vật tư Thiết bị - VVMI	-	4.617.307.400
- Công ty Cổ phần Phát triển Công nghệ và Thiết bị mỏ	3.635.548.962	2.965.894.412
- Công ty Cổ phần Chế Tạo Máy - Vinacomin	6.302.364.608	5.685.810.437
- Công ty Cổ phần Công nghiệp Ô tô - Vinacomin	31.158.732.381	33.315.572.256
- Viện Cơ khí Năng lượng và Mỏ - Vinacomin	2.205.509.000	837.050.000
- Bệnh viện Than - Khoáng Sản	791.280.798	701.774.180
- Công ty Cổ phần Than Cọc Sáu - Vinacomin	2.254.769	677.314
- Công ty Cổ phần Địa chất mỏ - TKV	-	5.576.996
- Công ty Cổ phần Cơ khí và Thiết bị áp lực VVMI	256.400.000	383.600.000
- Công ty Cổ phần Địa chất Việt Bắc - TKV	9.975.736.190	1.227.986.308
- Công ty Cổ phần Cơ khí Mạo Khê - Vinacomin	740.983.410	374.574.566
- Tập Đoàn Công nghiệp Than - Khoáng Sản Việt Nam	-	865.352.712
- Trường Quản trị Kinh doanh - Vinacomin	198.766.910	198.032.000
- Trường Cao Đẳng Than - Khoáng sản Việt Nam	380.323.000	396.380.000
- Chi nhánh Công ty Cổ phần Xuất nhập khẩu than - Vinacomin tại Hà Nội	-	217.000.000
- Trung tâm Điều dưỡng ngành Than VVMI - Chi nhánh Tổng Công ty Công nghiệp Mỏ Việt Bắc - TKV	162.420.000	162.420.000
- Trung Tâm Cấp Cứu Mỏ - Vinacomin	3.135.442.000	2.940.990.000
- Chi nhánh Công ty Cổ phần Vật tư - TKV - Xi nghiệp Vận tải, xếp dỡ	918.270.000	743.970.000
- Chi nhánh Công ty Cổ phần Tư vấn Đầu tư mỏ và Công nghiệp Vinacomin - Xi nghiệp Thương Mại và Dịch vụ Tổng Hợp	587.380.000	199.400.000
- Công ty Kinh doanh than Nghệ Tĩnh - Chi nhánh Công ty Cổ phần Kinh doanh than Miền Bắc - Vinacomin	135.350.000	135.350.000
- Ban Quản Lý dự án chuyên ngành Mỏ Than - TKV	-	116.991.456
- Công ty Than Núi Hồng - VVMI - Chi nhánh Tổng công ty Công nghiệp Mỏ Việt Bắc TKV - CTCP	135.350.000	135.350.000

	Năm 2023 VND	Năm 2022 VND
- Công ty Cổ phần Địa chất và Khoáng sản - Vinacomin	-	4.636.261.579
Mua hàng bình thành tài sản cố định	5.390.518.979	23.826.554.177
- Công ty TNHH MTV Môi trường - TKV	(27.785.284)	18.286.756.798
- Công ty Cổ phần Cơ khí Mạo Khê - Vinacomin	511.312.844	2.601.045.709
- Công ty Cổ phần Tin học, Công nghệ Môi trường - Vinacomin	243.910.213	607.585.176
- Công ty Cổ phần Tư vấn Đầu tư mỏ và Công nghiệp - Vinacomin	667.181.817	-
- Công ty Cổ phần Công nghiệp Ô tô - Vinacomin	3.995.899.389	1.355.381.072
- Chi nhánh Công ty Cổ phần Tư vấn Đầu tư Mỏ và Công nghiệp - Vinacomin - Xí nghiệp Thiết kế than Hòn Gai	-	439.007.904
- Ban Quản Lý dự án chuyên ngành Mỏ Than - TKV	-	536.777.518

	Năm 2023 VND	Năm 2022 VND	
Thu nhập của người quản lý chủ chốt			
Ông Nguyễn Trọng Tốt	Chủ tịch HĐQT	61.680.000	61.680.000
Ông Đặng Thanh Bình	UVHĐQT/ Giám đốc	586.080.000	563.850.000
Ông Nguyễn Ngọc Tùng	UVHĐQT/ Phó Giám đốc	473.040.000	453.330.000
Ông Vũ Trọng Hùng	UVHĐQT/ Phó Giám đốc	525.600.000	488.370.000
Ông Thiệu Đình Giảng	UVHĐQT	508.080.000	-
	Phó Giám đốc (bổ nhiệm ngày 01/01/2023)		
Ông Nguyễn Văn Hùng	Thành viên độc lập HĐQT	262.800.000	175.200.000
Bà Vũ Thị Hương	Kế toán trưởng	432.000.000	414.000.000
Tiền lương, thù lao của Ban Kiểm soát			
Bà Nguyễn Lương Anh	Trưởng BKS (bổ nhiệm ngày 25/04/2022)	54.960.000	36.640.000
Bà Phạm Thị Hải	Trưởng BKS (miễn nhiệm ngày 25/4/2022)	-	158.010.000
Bà Nguyễn Thị Yên	Thành viên BKS	223.703.000	173.924.000
Ông Trần Văn Vang	Thành viên BKS	255.921.000	198.202.000

Ngoài giao dịch với bên liên quan nêu trên, các bên liên quan khác không phát sinh giao dịch trong năm và không có số dư tại ngày kết thúc năm tài chính với Công ty.

34. SỐ LIỆU SO SÁNH

Số liệu so sánh là số liệu trên Báo cáo tài chính cho năm tài chính kết thúc ngày 31 tháng 12 năm 2022 đã được Công ty TNHH PKF Việt Nam kiểm toán.

Người lập biểu

Lê Thị Bắc

Kế toán trưởng

Vũ Thị Hương

Quảng Ninh, ngày 18 tháng 03 năm 2024

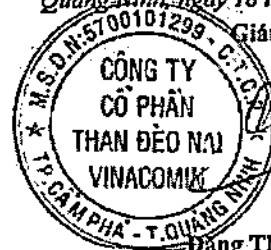

Giám đốc

Đặng Thanh Bình

PHỤ LỤC 01: TÀI SẢN CỐ ĐỊNH HỮU HÌNH

	Nhà cửa, vật kiến trúc	Máy móc, thiết bị	Phương tiện vận tải, truyền dẫn	Thiết bị, dụng cụ quản lý	Cây lâu năm	TSCĐ hữu hình khác	Cộng
	VND	VND	VND	VND	VND	VND	VND
Nguyên giá							
Số dư đầu năm	303.439.306.899	621.570.217.021	1.397.266.087.590	13.766.023.833	6.022.373.295	4.631.225.557	2.346.695.234.195
- Mua trong năm	-	29.639.575.216	94.929.593.669	1.320.804.545	-	-	125.889.973.430
- Đầu tư xây dựng cơ bản hoàn thành	4.531.593.141	9.182.042.841	8.010.259.524	494.070.000	-	-	22.217.965.506
- Thanh lý, nhượng bán	(7.345.440.034)	(8.078.606.192)	-	-	-	-	(15.424.046.226)
Số dư cuối năm	300.625.460.006	652.313.228.886	1.500.205.940.783	15.580.898.378	6.022.373.295	4.631.225.557	2.479.379.126.905
Giá trị hao mòn lũy kế							
Số dư đầu năm	199.162.651.256	556.847.069.891	1.093.923.440.757	13.652.869.350	6.022.373.295	4.631.225.557	1.874.239.630.106
- Khấu hao trong năm	12.002.128.406	43.439.670.918	175.728.579.727	103.220.611	-	-	231.273.599.662
- Hao mòn trong năm	338.397.648	-	-	-	-	-	338.397.648
- Thanh lý, nhượng bán	(7.345.440.034)	(8.078.606.192)	-	-	-	-	(15.424.046.226)
Số dư cuối năm	204.157.737.276	592.208.134.617	1.269.652.020.484	13.756.089.961	6.022.373.295	4.631.225.557	2.090.427.581.190
Giá trị còn lại							
Tại ngày đầu năm	104.276.655.643	64.723.147.130	303.342.646.833	113.154.483	-	-	472.455.604.089
Tại ngày cuối năm	96.467.722.730	60.105.094.269	230.553.920.299	1.824.808.417	-	-	388.951.545.715

- Giá trị còn lại cuối năm của TSCĐ hữu hình đã dùng thế chấp, cầm cố đảm bảo các khoản vay: 312.281.829.941 VND.
- Nguyên giá TSCĐ cuối năm đã khấu hao hết nhưng vẫn còn sử dụng: 1.650.961.376.617 VND.
- Nguyên giá TSCĐ cuối năm chờ thanh lý: 3.071.991.734 VND.

PHỤ LỤC 02: CÁC KHOẢN VAY

	01/01/2023		Trong năm		31/12/2023	
	Giá trị	Số có khả năng trả nợ	Tăng	Giảm	Giá trị	Số có khả năng trả nợ
	VND	VND	VND	VND	VND	VND
a) Vay ngắn hạn						
- Vay ngắn hạn	197.958.983.372	197.958.983.372	181.710.969.413	315.600.636.878	64.069.315.907	64.069.315.907
- Vay và nợ dài hạn đến hạn trả	8.129.000.000	8.129.000.000	1.212.000.000	8.129.000.000	1.212.000.000	1.212.000.000
	<u>206.087.983.372</u>	<u>206.087.983.372</u>	<u>182.922.969.413</u>	<u>323.729.636.878</u>	<u>65.281.315.907</u>	<u>65.281.315.907</u>
b) Vay dài hạn						
- Vay dài hạn	370.735.946.367	370.735.946.367	126.615.394.600	158.054.684.167	339.296.656.800	339.296.656.800
	<u>370.735.946.367</u>	<u>370.735.946.367</u>	<u>126.615.394.600</u>	<u>158.054.684.167</u>	<u>339.296.656.800</u>	<u>339.296.656.800</u>
Khoản đến hạn trả trong vòng 12 tháng	(8.129.000.000)	(8.129.000.000)	(1.212.000.000)	(8.129.000.000)	(1.212.000.000)	(1.212.000.000)
Khoản đến hạn trả sau 12 tháng	<u>362.606.946.367</u>	<u>362.606.946.367</u>			<u>338.084.656.800</u>	<u>338.084.656.800</u>

Thông tin chi tiết liên quan đến các khoản vay ngắn hạn:

Chi tiết các khoản vay ngắn hạn từ ngân hàng và các tổ chức tín dụng khác của Công ty như sau:

	Loại tiền	Lãi suất năm	Thời hạn vay	Thời gian đáo hạn	Mục đích vay	Hình thức bảo đảm	31/12/2023	01/01/2023
							VND	VND
Ngân hàng TMCP Công Thương Việt Nam - Chi nhánh Cẩm Phả	VND	Thả nổi	12 tháng	2024	Đầu tư các dự án của Công ty	Tài sản bảo đảm	64.069.315.907	197.958.983.372
							<u>64.069.315.907</u>	<u>197.958.983.372</u>

Thông tin chi tiết liên quan đến các khoản vay dài hạn:

Điều khoản và điều kiện của khoản vay dài hạn hiện còn số dư như sau:

	Loại tiền	Lãi suất năm	Thời hạn vay	Thời gian đáo hạn	Mục đích vay	Hình thức bảo đảm	31/12/2023	01/01/2023
							VND	VND
Ngân hàng TMCP Công Thương Việt Nam - Chi nhánh Cẩm Phả	VND	Thả nổi	60-84 tháng	2024 - 2028	Đầu tư các dự án của Công ty	Tài sản bảo đảm	127.647.700.000	144.727.700.000
Ngân hàng TMCP Quốc Tế - Chi nhánh Quảng Ninh	VND	Thả nổi	84 tháng	2026	Đầu tư các dự án của Công ty	Tài sản bảo đảm	51.703.132.200	35.015.228.367
Ngân hàng TMCP Quân đội - Chi nhánh Quảng Ninh	VND	Thả nổi	60-84 tháng	2025 - 2028	Đầu tư các dự án của Công ty	Tài sản bảo đảm	45.612.597.940	56.265.218.000
Ngân hàng TMCP Đầu tư và Phát triển Việt Nam - Chi nhánh Cẩm Phả	VND	Thả nổi	84 tháng	2025	Đầu tư các dự án của Công ty	Tài sản bảo đảm	-	16.775.000.000
Ngân hàng TMCP Ngoại thương Việt Nam - Chi nhánh Tây Hà Nội	VND	Thả nổi	84 tháng	2025 - 2030	Đầu tư các dự án của Công ty	Tài sản bảo đảm	114.333.226.660	117.952.800.000
							<u>339.296.656.800</u>	<u>370.735.946.367</u>
Khoản đến hạn trả trong vòng 12 tháng							(1.212.000.000)	(8.129.000.000)
Khoản đến hạn trả sau 12 tháng							<u>338.084.656.800</u>	<u>362.606.946.367</u>

Các khoản vay từ ngân hàng và các tổ chức tín dụng khác được bảo đảm bằng các hợp đồng thế chấp/cầm cố với bên cho vay vốn và đã được đăng ký giao dịch đảm bảo đầy đủ.

PHỤ LỤC 03: THUẾ VÀ CÁC KHOẢN PHẢI NỢ NHÀ NƯỚC

	Số phải thu đầu năm	Số phải nộp đầu năm	Số phải nộp trong năm	Số đã thực nộp trong năm	Số phải thu cuối năm	Số phải nộp cuối năm
	VND	VND	VND	VND	VND	VND
- Thuế giá trị gia tăng	10.785.942.012	-	109.438.563.855	108.575.501.394	9.922.879.551	-
- Thuế thu nhập doanh nghiệp	16.589.420.594	-	25.550.761.388	1.480.291.404	-	7.481.049.390
- Thuế thu nhập cá nhân	-	449.945.203	1.891.237.358	4.126.824.190	1.785.641.629	-
- Thuế tài nguyên	-	73.303.830.611	494.112.445.435	524.661.749.633	-	42.754.526.413
- Thuế nhà đất và tiền thuê đất	10.139.330.067	-	24.790.008.255	25.317.009.498	10.666.331.310	-
- Các loại thuế khác	-	-	1.271.712.600	3.637.500	-	1.268.075.100
- Các khoản phí, lệ phí và các khoản phải nộp khác	-	986.878.254	31.869.949.074	30.735.049.208	-	2.121.778.120
	<u>37.514.692.673</u>	<u>74.740.654.068</u>	<u>688.924.677.965</u>	<u>694.900.062.827</u>	<u>22.374.852.490</u>	<u>53.625.429.023</u>

Quyết toán thuế của Công ty sẽ chịu sự kiểm tra của cơ quan thuế. Do việc áp dụng luật và các quy định về thuế đối với nhiều loại giao dịch khác nhau có thể được giải thích theo nhiều cách khác nhau, số thuế được trình bày trên Báo cáo tài chính có thể bị thay đổi theo quyết định của cơ quan thuế.



PHỤ LỤC 04: BẢNG ĐỐI CHIẾU BIẾN ĐỘNG CỦA VỐN CHỦ SỞ HỮU

	Vốn đầu tư của CSH	Thặng dư vốn cổ phần	Vốn khác của CSH	Quỹ đầu tư phát triển	Lợi nhuận sau thuế chưa phân phối	Cộng
	VND	VND	VND	VND	VND	VND
Số dư đầu năm trước	294.390.970.000	(66.000.000)	6.662.920.103	6.395.597.874	81.588.334.730	388.971.822.707
Lãi trong năm trước	-	-	-	-	49.566.425.009	49.566.425.009
Phân phối lợi nhuận	-	-	-	13.637.331.684	(87.979.237.791)	(74.341.906.107)
Số dư cuối năm trước	294.390.970.000	(66.000.000)	6.662.920.103	20.032.929.558	43.175.521.948	364.196.341.609
Số dư đầu năm nay	294.390.970.000	(66.000.000)	6.662.920.103	20.032.929.558	43.175.521.948	364.196.341.609
Lãi trong năm nay	-	-	-	-	102.744.630.265	102.744.630.265
Phân phối lợi nhuận	-	-	-	-	(43.175.521.948)	(43.175.521.948)
Số dư cuối năm nay	294.390.970.000	(66.000.000)	6.662.920.103	20.032.929.558	102.744.630.265	423.765.449.926

(*) Theo Nghị quyết của Đại hội đồng cổ đông số 07/NQ-ĐHĐCĐ-2023 ngày 24 tháng 4 năm 2023, Công ty công bố việc phân phối lợi nhuận năm 2022 như sau:

	Số tiền VND
Phân phối lợi nhuận	43.175.521.948
Trích Quỹ khen thưởng, phúc lợi	19.423.785.348
Trích Quỹ khen thưởng Ban quản lý điều hành Công ty	200.459.000
Chi trả cổ tức	23.551.277.600
(tương ứng mỗi cổ phần nhận 800 đồng)	

BẢN SAO

**TẬP ĐOÀN CÔNG NGHIỆP THAN - KHOÁNG SẢN VIỆT NAM
CÔNG TY CP THAN ĐÈO NAI - VINACOMIN**

**CỘNG HÒA XÃ HỘI CHỦ NGHĨA VIỆT NAM
Độc lập - Tự do - Hạnh phúc**

Cẩm phà, ngày 18 tháng 04 năm 2024

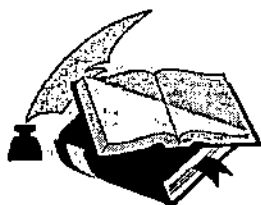

BÁO CÁO TÀI CHÍNH QUÝ I NĂM 2024

BẢNG CÂN ĐỐI KẾ TOÁN
Tại ngày 31 tháng 03 năm 2024

Đơn vị tính: đồng

TÀI SẢN	MÃ SỐ	THUYẾT MINH	SỐ CUỐI KỲ (31/03/2024)	SỐ ĐẦU NĂM (01/01/2024)
1	2	3	4	5
A- TÀI SẢN NGẮN HẠN	100		927.940.952.908	678.141.832.423
I. Tiền và các khoản tương đương tiền	110		6.859.986.350	4.156.569.901
1. Tiền	111	VI.1	6.859.986.350	4.156.569.901
2. Các khoản tương đương tiền	112			
II. Các khoản đầu tư tài chính ngắn hạn	120		-	-
1. Chứng khoán kinh doanh	121	VI.2a		
2. Dự phòng giảm giá chứng khoán kinh doanh (*)	122	VI.2a		
3. Đầu tư nắm giữ đến ngày đáo hạn	123	VI.2b		
III. Các khoản phải thu ngắn hạn	130		552.595.871.503	504.355.095.994
1. Phải thu ngắn hạn của khách hàng	131	VI.3a,c	540.002.698.472	495.749.572.786
2. Trả trước cho người bán ngắn hạn	132		9.473.949.322	8.092.519.471
3. Phải thu nội bộ ngắn hạn	133			
4. Phải thu theo tiến độ kế hoạch hợp đồng xây dựng	134			
5. Phải thu về cho vay ngắn hạn	135			
6. Phải thu ngắn hạn khác	136	VI.4a	3.119.223.709	513.003.737
7. Dự phòng phải thu ngắn hạn khó đòi (*)	137	VI.4a		
8. Tài sản thiếu chờ xử lý	139	VI.5		
IV. Hàng tồn kho	140	VI.7	317.137.658.108	99.477.656.182
1. Hàng tồn kho	141		317.137.658.108	99.477.656.182
2. Dự phòng giảm giá hàng tồn kho (*)	149			
V. Tài sản ngắn hạn khác	150		51.347.436.947	70.152.510.346
1. Chi phí trả trước ngắn hạn	151	VI.13a	40.681.105.637	47.777.657.856
2. Thuế GTGT được khấu trừ	152			
3. Thuế và các khoản khác phải thu Nhà nước	153	VI.19	10.666.331.310	22.374.852.490
4. Giao dịch mua bán lại trái phiếu Chính phủ	154			
5. Tài sản ngắn hạn khác	155	VI.14a		
B. TÀI SẢN DÀI HẠN	200		534.580.469.145	582.477.062.256
I. Các khoản phải thu dài hạn	210		160.876.833.120	160.876.833.120
1. Phải thu dài hạn của khách hàng	211	VI.3bc	-	-
2. Trả trước cho người bán dài hạn	212			
3. Vốn kinh doanh ở đơn vị trực thuộc	213			
4. Phải thu nội bộ dài hạn	214			
5. Phải thu về cho vay dài hạn	215			
6. Phải thu dài hạn khác	216	VI.4b	160.876.833.120	160.876.833.120
7. Dự phòng các khoản phải thu dài hạn khó đòi (*)	219	VI.4b		
II. Tài sản cố định	220		342.647.786.201	389.529.571.943
1. Tài sản cố định hữu hình	221	VI.9	342.143.035.576	388.951.545.715

1	2	3	4	5
- Nguyên giá	222		2.479.887.803.269	2.479.379.126.905
- Giá trị hao mòn lũy kế	223		(2.137.744.767.693)	(2.090.427.581.190)
2. Tài sản cố định thuê tài chính	224	VI.11	-	-
- Nguyên giá	225		-	-
- Giá trị hao mòn lũy kế	226		-	-
3. Tài sản cố định vô hình	227	VI.10	504.750.625	578.026.228
- Nguyên giá	228		1.684.148.650	1.684.148.650
- Giá trị hao mòn lũy kế	229		(1.179.398.025)	(1.106.122.422)
III. Bất động sản đầu tư	230	VI.12	-	-
- Nguyên giá	231		-	-
- Giá trị hao mòn lũy kế	232		-	-
IV. Tài sản dở dang dài hạn	240	VI.8	13.176.507.469	12.840.452.674
1. Chi phí sản xuất dở dang dài hạn	241			
2. Chi phí xây dựng cơ bản dở dang	242		13.176.507.469	12.840.452.674
V. Đầu tư tài chính dài hạn	250		-	-
1. Đầu tư vào công ty con	251		-	-
2. Đầu tư vào công ty liên kết, liên doanh	252		-	-
3. Đầu tư góp vốn vào đơn vị khác	253			
4. Dự phòng đầu tư tài chính dài hạn (*)	254			
5. Đầu tư nắm giữ đến ngày đáo hạn	255			
VI. Tài sản dài hạn khác	260		17.879.342.355	19.230.204.519
1. Chi phí trả trước dài hạn	261	VI.13b	17.879.342.355	19.230.204.519
2. Tài sản thuê thu nhập hoãn lại	262	VI.24a		
3. Thiết bị, vật tư, phụ tùng thay thế dài hạn	263			
4. Tài sản dài hạn khác	268	VI.14b		
TỔNG CỘNG TÀI SẢN (270 = 100 + 200)	270		1.462.521.422.053	1.260.618.894.679

NGUỒN VỐN	MÃ SỐ	THUYẾT MINH	SỐ CUỐI KỲ (31/03/2024)	SỐ ĐẦU NĂM (01/01/2024)
1	2	3	4	5
A. NỢ PHẢI TRẢ	300		1.066.603.058.214	836.853.444.753
I. Nợ ngắn hạn	310		764.975.728.414	498.768.787.953
1. Phải trả người bán ngắn hạn	311	VI.16acd	327.634.052.824	235.366.341.540
2. Người mua trả tiền trước ngắn hạn	312		-	
3. Thuế và các khoản phải nộp nhà nước	313	VI.19	79.137.459.571	53.625.429.023
4. Phải trả người lao động	314		19.713.144.469	121.626.275.348
5. Chi phí phải trả ngắn hạn	315	VI.20	200.923.000	1.817.870.710
6. Phải trả nội bộ ngắn hạn	316		-	
7. Phải trả theo tiến độ kế hoạch hợp đồng xây dựng	317			
8. Doanh thu chưa thực hiện ngắn hạn	318	VI.22ac		
9. Các khoản phải trả ngắn hạn khác	319	VI.21	5.312.807.113	5.443.601.182
10. Vay và nợ thuê tài chính ngắn hạn	320	VI.15acd	32.311.782.188	65.281.315.907
11. Dự phòng phải trả ngắn hạn	321	VI.23a	259.336.488.874	
12. Quỹ khen thưởng, phúc lợi	322		41.329.070.375	15.607.954.243
13. Quỹ bình ổn giá	323			
14. Giao dịch mua bán lại trái phiếu Chính phủ	324			

1	2	3	4	5
II. Nợ dài hạn	330		301.627.329.800	338.084.656.800
1. Phải trả người bán dài hạn	331	VI.16bcd		
2. Người mua trả tiền trước dài hạn	332			
3. Chi phí phải trả dài hạn.	333	VI.20		
4. Phải trả nội bộ về vốn kinh doanh	334			
5. Phải trả nội bộ dài hạn	335			
6. Doanh thu chưa thực hiện dài hạn	336	VI.22bc		
7. Phải trả dài hạn khác	337	VI.21		
8. Vay và nợ thuê tài chính dài hạn	338		301.627.329.800	338.084.656.800
9. Trái phiếu chuyển đổi	339	VI.17		
10. Cổ phiếu ưu đãi	340	VI.22		
11. Thuế thu nhập hoãn lại phải trả	341	VI.24b		
12. Dự phòng phải trả dài hạn	342	VI.23b		
13. Quỹ phát triển khoa học và công nghệ	343			
B.VỐN CHỦ SỞ HỮU	400		395.918.363.839	423.765.449.926
I. Vốn chủ sở hữu	410		395.918.363.839	423.765.449.926
1. Vốn góp của chủ sở hữu	411	VI.25a	294.390.970.000	294.390.970.000
- Cổ phiếu phổ thông có quyền biểu quyết	411a		294.390.970.000	294.390.970.000
- Cổ phiếu ưu đãi	411b			
2. Thặng dư vốn cổ phần	412	VI.25a	(66.000.000)	(66.000.000)
3. Quyền chọn chuyển đổi trái phiếu	413	VI.25a		
4. Vốn khác của chủ sở hữu	414	VI.25a	6.662.920.103	6.662.920.103
5. Cổ phiếu quỹ	415	VI.25d		
6. Chênh lệch đánh giá lại tài sản	416	VI.25a		
7. Chênh lệch tỷ giá hối đoái	417	VI.25a		
8. Quỹ đầu tư phát triển	418	VI.25e	20.032.929.558	20.032.929.558
9. Quỹ hỗ trợ sắp xếp doanh nghiệp	419	VI.25e		
10. Quỹ khác thuộc vốn chủ sở hữu	420	VI.25e		
11. Lợi nhuận sau thuế chưa phân phối	421	VI.25a	74.897.544.178	102.744.630.265
- LNST chưa phân phối lũy kế đến cuối kỳ trước	421a		65.228.630.265	
- LNST chưa phân phối kỳ này	421b		9.668.913.913	102.744.630.265
12. Nguồn vốn đầu tư XDCB	422			
II. Nguồn kinh phí và quỹ khác	430		-	-
1. Nguồn kinh phí	431	VI.28		
2. Nguồn kinh phí khác	432			
TỔNG CỘNG	440		1.462.521.422.053	1.260.618.894.679



CHƯƠNG TRÌNH BÀN SÁP ĐỒNG VỚI BÀN CHẤM
 0810
 Ngày 20-04-2024

Lập, ngày 18 tháng 04 năm 2024

NGƯỜI LẬP PHẠM CHỮ TỊCH UBND PHƯỜNG GẮM TÂY KẾ TOÁN TRƯỞNG

Lê Thị Bào

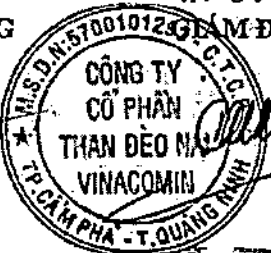
Vũ Thị Hương

Đặng Thanh Bình



Đặng Gia Lâm

KẾT QUẢ HOẠT ĐỘNG SẢN XUẤT KINH DOANH
Quý I Năm 2024

Chỉ tiêu	Mã số	Thuyết minh	Quý I		Luỹ kế từ đầu năm đến cuối quý	
			Năm nay	Năm trước	Năm nay	Năm trước
1. Doanh thu bán hàng và cung cấp dịch vụ	01	VII.1	1.030.302.903.014	914.928.230.068	1.030.302.903.014	914.928.230.068
2. Các khoản giảm trừ doanh thu	02	VII.2				
3. Doanh thu thuần về bán hàng & CCDV {10 = 01-02}	10		1.030.302.903.014	914.928.230.068	1.030.302.903.014	914.928.230.068
4. Giá vốn hàng bán	11	VII.3	962.029.732.113	861.421.724.255	962.029.732.113	861.421.724.255
5. Lợi nhuận gộp về bán hàng & CCDV {20 = 10-11}	20		68.273.170.901	53.506.505.813	68.273.170.901	53.506.505.813
6. Doanh thu hoạt động tài chính	21	VII.4	22.094.416	20.087.602	22.094.416	20.087.602
7. Chi phí tài chính	22	VII.5	16.997.973.048	11.399.913.974	16.997.973.048	11.399.913.974
<i>Trong đó: Chi phí lãi vay</i>	23		16.997.973.048	11.399.913.974	16.997.973.048	11.399.913.974
8. Chi phí bán hàng	25		403.386.136	362.178.710	403.386.136	362.178.710
9. Chi phí quản lý doanh nghiệp	26	VII.8a	38.949.712.655	28.832.038.705	38.949.712.655	28.832.038.705
10. Lợi nhuận từ hoạt động kinh doanh {30=20 +(21-22) - (24+25)}	30		11.944.193.478	12.932.462.026	11.944.193.478	12.932.462.026
11. Thu nhập khác	31	VII.6	280.665.316	678.217.791	280.665.316	678.217.791
12. Chi phí khác	32	VII.7	118.454.656	49.031.130	118.454.656	49.031.130
13. Lợi nhuận khác {40 = 31 - 32}	40		162.210.660	629.186.661	162.210.660	629.186.661
14. Tổng lợi nhuận kế toán trước thuế {50 = 30+40}	50		12.106.404.138	13.561.648.687	12.106.404.138	13.561.648.687
15. Chi phí thuế thu nhập doanh nghiệp hiện hành	51	VII.10	2.437.490.225	2.724.003.337	2.437.490.225	2.724.003.337
16. Chi phí thuế thu nhập doanh nghiệp hoãn lại	52	VII.11				
17. Lợi nhuận sau thuế thu nhập doanh nghiệp {60 = 50-51-52}	60		9.668.913.913	10.837.645.350	9.668.913.913	10.837.645.350
18. Lãi cơ bản trên cổ phiếu	70		328	368	328	368
19. Lãi suy giảm trên cổ phiếu	71					

LẬP BIỂU

Lê Thị Bắc

KẾ TOÁN TRƯỞNG

Vũ Thị Hương

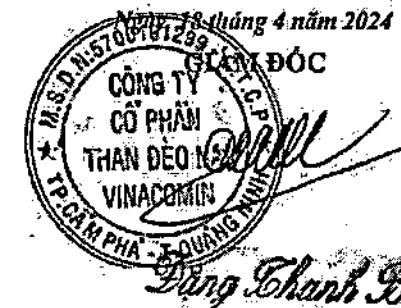

BÁO CÁO LƯU CHUYỂN TIỀN TỆ
(THEO PHƯƠNG PHÁP GIÁN TIẾP)
Quý I Năm 2024

CHỈ TIÊU	Mã số	Thuyết minh	Lũy kế từ đầu năm đến cuối quý này	
			Năm nay	Năm trước
I. LƯU CHUYỂN TIỀN TỪ HOẠT ĐỘNG SẢN XUẤT KINH DOANH				
1. Lợi nhuận trước thuế	01		12.106.404.138	13.561.648.687
2. Điều chỉnh cho các khoản:				
Khấu hao tài sản cố định	02		47.361.122.694	31.546.213.225
Các khoản dự phòng	03		259.336.488.874	388.016.896.750
Chênh lệch tỷ giá hối đoái chưa thực hiện	04		-	-
Lãi lỗ từ hoạt động đầu tư	05		38.206.371	(115.588.929)
Chi phí lãi vay	06		35.241.502.272	11.399.913.974
Các khoản điều chỉnh khác	07			
3. Lợi nhuận từ hoạt động kinh doanh trước thay đổi vốn lưu	08		354.083.724.349	444.409.083.707
(Tăng)/Giảm các khoản phải thu	09		(53.121.674.923)	85.371.821.010
(Tăng)/Giảm hàng tồn kho	10		(217.410.351.502)	(194.672.405.333)
Tăng/(Giảm) các khoản phải trả (không bao gồm lãi vay phải trả và	11		11.718.497.567	(110.775.469.974)
(Tăng)/Giảm chi phí trả trước	12		8.447.414.383	(2.150.059.803)
Tăng, giảm chứng khoán kinh doanh	13			
Tiền lãi vay đã trả	14		(6.910.447.075)	(11.587.467.692)
Thuế thu nhập doanh nghiệp đã nộp	15		(9.000.000.000)	-
Tiền thu khác từ hoạt động kinh doanh	16		104.000.000	239.500.000
Tiền chi khác cho hoạt động kinh doanh	17		(11.814.284.456)	(12.236.326.400)
Lưu chuyển tiền thuần từ hoạt động kinh doanh	20		76.096.878.343	198.598.675.515
II. LƯU CHUYỂN TIỀN TỪ HOẠT ĐỘNG ĐẦU TƯ				
1. Tiền chi để mua sắm và xây dựng TSCĐ và các tài sản dài hạn	21		(3.797.189.004)	(17.982.320.685)
2. Tiền thu từ thanh lý, nhượng bán TSCĐ và các tài sản dài hạn	22		(60.300.787)	95.501.327
3. Tiền chi cho vay, mua các công cụ nợ của đơn vị khác	23			
4. Tiền thu hồi cho vay, bán lại các công cụ nợ của đơn vị khác	24			
5. Tiền chi đầu tư góp vốn vào đơn vị khác	25			
6. Tiền thu hồi đầu tư góp vốn vào đơn vị khác	26			
7. Tiền thu lãi cho vay, cổ tức và lợi nhuận được chia	27		22.094.416	20.087.602
Lưu chuyển tiền thuần từ hoạt động đầu tư	30		(3.835.395.375)	(17.866.731.756)
III. LƯU CHUYỂN TIỀN TỪ HOẠT ĐỘNG TÀI CHÍNH				
1. Tiền thu từ phát hành cổ phiếu, nhận vốn góp của chủ sở hữu	31			
2. Tiền chi trả vốn góp cho các chủ sở hữu, mua lại cổ phiếu của doanh nghiệp đã phát hành	32			
3. Tiền thu từ đi vay	33	VIII.3	40.840.000.000	36.471.675.637
4. Tiền trả nợ gốc vay	34	VIII.4	(110.266.860.719)	(213.813.905.372)
5. Tiền chi trả nợ thuê tài chính	35			
6. Cổ tức, lợi nhuận đã trả cho chủ sở hữu	36		(131.205.800)	-
Lưu chuyển tiền thuần từ hoạt động tài chính	40		(69.558.066.519)	(177.342.229.735)
Lưu chuyển tiền thuần trong kỳ (50 = 20+30+40)	50		2.703.416.449	3.389.714.024
Tiền và tương đương tiền đầu kỳ	60		4.156.569.901	2.007.328.847
Ảnh hưởng của thay đổi tỷ giá quy đổi ngoại tệ	61			
Tiền và tương đương tiền cuối kỳ	70	V.1	6.859.986.350	5.397.042.871
Số dư tiền trên BCDKT	B/S		6.859.986.350	5.397.042.871
Chênh lệch				
Kiểm tra (Đúng: TRUE, Sai: FALSE)			TRUE	TRUE

NGƯỜI LẬP BIỂU

Le Thị Bắc

KẾ TOÁN TRƯỞNG

Vũ Thị Hương

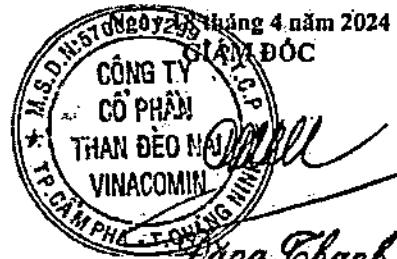

BẢN THUYẾT MINH BÁO CÁO TÀI CHÍNH

QUÝ I NĂM 2024

I - Đặc điểm hoạt động của doanh nghiệp:

- 1 - Hình thức vốn sở hữu: vốn cổ phần trong đó Tập đoàn CN than khoáng sản Việt Nam nắm giữ 65%
- 2 - Lĩnh vực kinh doanh: sản xuất và kinh doanh dịch vụ.
- 3 - Ngành nghề kinh doanh:
 - Khai thác và thu gom than cứng;
 - Khai thác và thu gom than non;
 - Hoạt động hỗ trợ khai thác mỏ và quặng;
 - Hoạt động xây dựng chuyên dụng (san lấp, chuẩn bị mặt bằng);
 - Xây dựng công trình kỹ thuật dân dụng;
 - Sửa chữa, bảo dưỡng và lắp đặt máy móc thiết bị;
 - Vận tải hàng hóa đường bộ;
 - Kinh doanh các ngành nghề khác phù hợp với quy định của pháp luật;
- 4 - Chu kỳ sản xuất, kinh doanh thông thường:
- 5 - Đặc điểm hoạt động của doanh nghiệp trong năm tài chính có ảnh hưởng đến báo cáo tài chính:
- 6 - Cấu trúc doanh nghiệp: Không có công ty con, công ty liên doanh, liên kết.
- 7 - Tuyên bố về khả năng so sánh thông tin trên báo cáo tài chính:

II - Kỳ kế toán, đơn vị tiền tệ sử dụng trong lĩnh vực kế toán:

- 1 - Kỳ kế toán năm: bắt đầu từ ngày 01/01/2024 kết thúc vào ngày 31/12/2024
- 2 - Đơn vị tiền tệ sử dụng trong kế toán: Đồng Việt nam.

III - Chuẩn mực và Chế độ kế toán áp dụng:

1 - Chế độ kế toán áp dụng:

Công ty áp dụng chế độ kế toán được ban hành theo Thông tư số 200/2014/TT-BTC ngày 22/12/2014 của Bộ Tài chính hướng dẫn Chế độ kế toán doanh nghiệp. Thay thế chế độ kế toán DN ban hành theo QĐ số 15/2006/QĐ-BTC, thông tư 244/2009/TT-BTC.

2 - Tuyên bố về việc tuân thủ chuẩn mực kế toán và chế độ kế toán:

Công ty đã áp dụng các chuẩn mực kế toán Việt Nam và các văn bản hướng dẫn chuẩn mực kế toán do Nhà nước đã ban hành. Các báo cáo tài chính được lập và trình bày đúng mọi quy định của từng chuẩn mực, thông tư hướng dẫn thực hiện chuẩn mực và chế độ kế toán hiện hành.

IV- Các chính sách kế toán áp dụng:

1- Nguyên tắc chuyển đổi Báo cáo tài chính lập bằng ngoại tệ sang Đồng Việt Nam.

2- Các loại tỷ giá hối đoái áp dụng trong kế toán.

Công ty áp dụng tỷ giá hạch toán theo thông báo của Tập đoàn Công nghiệp than khoáng sản Việt Nam. Tỷ giá đó được dựa trên cơ sở giao dịch của các ngân hàng thương mại tại các thời điểm 30/6 và 31/12.

3- Nguyên tắc xác định lãi suất thực tế (lãi suất hiệu lực dùng để chiết khấu)

4- Nguyên tắc ghi nhận các khoản tiền và các khoản tương đương tiền:

Tiền và các khoản tương đương tiền bao gồm tiền mặt tại quỹ, tiền gửi ngân hàng, các khoản đầu tư ngắn hạn có thời gian đáo hạn không quá 03 tháng, có tính thanh khoản cao, có khả năng chuyển đổi dễ dàng thành các lượng tiền xác định không có nhiều rủi ro trong chuyển đổi thành tiền.

- Các khoản đầu tư ngắn hạn không quá 3 tháng có khả năng chuyển đổi dễ dàng thành tiền và không có nhiều rủi ro trong chuyển đổi thành tiền kể từ ngày mua khoản đầu tư đó tại thời điểm báo cáo.

5 - Nguyên tắc kế toán các khoản đầu tư tài chính:

- a) Chứng khoán kinh doanh;
- b) Các khoản đầu tư nắm giữ đến ngày đáo hạn;
- c) Các khoản cho vay;
- d) Đầu tư vào Công ty con; công ty liên doanh, liên kết;
- e) Các phương pháp kế toán đối với các giao dịch khác liên quan đến đầu tư tài chính;

Các khoản đầu tư tại thời điểm báo cáo, nêu:

- Kỳ phiếu, tín phiếu kho bạc, tiền gửi ngân hàng có thời hạn thu hồi hoặc đáo hạn không qua 03 tháng kể từ ngày mua khoản đầu tư đó được coi là "tương đương tiền";

- Có thời hạn thu hồi vốn dưới 1 năm hoặc trong 1 chu kỳ kinh doanh được phân loại là tài sản ngắn hạn.

- Có thời hạn thu hồi vốn trên 1 năm hoặc hơn 1 chu kỳ kinh doanh được phân loại là tài sản dài hạn.

Dự phòng giảm giá đầu tư được lập vào thời điểm cuối năm là số chênh lệch giữa giá gốc của các khoản đầu tư được hạch toán trên sổ kế toán lớn hơn giá trị thị trường hoặc giá trị hợp lý của chúng tại thời điểm dự phòng.

6 - Nguyên tắc kế toán nợ phải thu:

Công ty theo dõi nợ phải thu chi tiết theo kỳ hạn gốc, kỳ hạn còn lại tại thời điểm báo cáo, theo từng đối tượng. Giá trị ghi nhận nợ phải thu không vượt quá giá trị có thể thu hồi.

7 - Nguyên tắc ghi nhận hàng tồn kho:

- Nguyên tắc ghi nhận hàng tồn kho: hàng tồn kho được tính theo giá gốc. Trường hợp giá trị thuần có thể thực hiện được thấp hơn giá gốc thì phải tính theo giá trị thuần có thể thực hiện được. Giá gốc hàng tồn kho bao gồm chi phí mua, chi phí chế biến và các chi phí liên quan trực tiếp khác phát sinh để có được hàng tồn kho ở địa điểm và trạng thái hiện tại.

- Phương pháp tính giá trị hàng tồn kho: giá trị hàng tồn kho được xác định theo phương pháp đích danh.

- Phương pháp hạch toán hàng tồn kho: hàng tồn kho được hạch toán theo phương pháp kê khai thường xuyên. Riêng phương pháp xác định chi phí dở dang và thành phẩm thực hiện theo Quyết định số 2917/QĐ-HDQT ngày 27/12/2006 của Hội đồng quản trị Tập đoàn than - khoáng sản Việt-Nam.

- Phương pháp lập dự phòng giảm giá hàng tồn kho: dự phòng giảm giá hàng tồn kho được lập vào thời điểm cuối năm là số chênh lệch giữa giá gốc của hàng tồn kho lớn hơn giá trị thuần có thể thực hiện được của chúng.

8 - Nguyên tắc ghi nhận và khấu hao tài sản cố định (TSCĐ) và bất động sản đầu tư:

- Nguyên tắc ghi nhận TSCĐ (hữu hình, vô hình, thuê tài chính): TSCĐ hữu hình và TSCĐ vô hình được ghi nhận theo giá gốc. Trong quá trình sử dụng, TSCĐ hữu hình được ghi nhận theo nguyên giá, hao mòn lũy kế và giá trị còn lại.

TSCĐ thuê tài chính (nếu có) sẽ được ghi nhận nguyên giá theo giá trị hợp lý hoặc giá trị hiện tại của khoản thanh toán tiền thuê tối thiểu (không bao gồm thuế GTGT) và các chi phí trực tiếp phát sinh ban đầu liên quan đến TSCĐ thuê tài chính. Trong quá trình sử dụng, TSCĐ thuê tài chính được ghi nhận theo nguyên giá, hao mòn lũy kế và giá trị còn lại.

- Phương pháp khấu hao TSCĐ: Khấu hao TSCĐ được trích theo phương pháp đường thẳng, áp dụng cho tất cả các tài sản theo tỷ lệ được tính toán để phân bổ nguyên giá trong suốt thời gian ước tính sử dụng và phù hợp với hướng dẫn tại thông tư 45/2013/TT-BTC ngày 25/04/2013 (áp dụng kể từ ngày 10/06/2013) của Bộ Tài chính về việc hướng dẫn Chế độ quản lý, sử dụng và trích khấu hao tài sản cố định. Thời gian khấu hao được ước tính như sau:

+ Nhà cửa, vật kiến trúc:	06 -:-25 năm
+ Máy móc, thiết bị:	05 -:-10 năm
+ Phương tiện vận tải:	02 -:- 7 năm
+ Thiết bị văn phòng:	4 -:- 5 năm
+ SV, vườn cây lâu năm	6 năm
+ TSCĐ khác:	4 -:- 5 năm

- Công ty thực hiện khấu hao nhanh với tài sản là máy móc thiết bị

- Chi phí sửa chữa lớn TSCĐ: Công ty thực hiện hạch toán theo quy định tại khoản 2 điều 7 thông tư 45/2013/TT-BTC ngày 25/04/2013. Công ty thực hiện khấu hao nhanh với tài sản là máy móc thiết bị.

* Nguyên tắc ghi nhận và khấu hao bất động sản đầu tư:

- Nguyên tắc ghi nhận bất động sản đầu tư:

- Phương pháp khấu hao bất động sản đầu tư:

9 - Nguyên tắc kế toán các hợp đồng hợp tác kinh doanh:

Công ty không có các hợp đồng hợp tác kinh doanh.

10 - Nguyên tắc kế toán thuế TNDN hoãn lại:

Nguyên tắc kế toán thuế TNDN hoãn lại áp dụng theo chuẩn mực kế toán Việt Nam số 17

11 - Nguyên tắc kế toán chi phí trả trước:

Các chi phí trả trước chi liên quan đến chi phí sản xuất kinh doanh năm tài chính hiện tại được ghi nhận là chi phí trả trước ngắn hạn và được tính vào chi phí sản xuất kinh doanh trong năm tài chính.

Các chi phí đã phát sinh trong năm tài chính nhưng liên quan đến kết quả hoạt động sản xuất kinh doanh của nhiều niên độ kế toán được hạch toán vào chi phí trả trước dài hạn để phân bổ dần vào kết quả hoạt động kinh doanh trong các niên độ kế toán khác nhau.

Phương pháp phân bổ chi phí trả trước: Loại tài sản lưu động có giá trị trên 5 triệu đồng phân bổ 36 tháng. Lớp chủng loại lớn thời gian phân bổ là 6 tháng.

12 - Nguyên tắc kế toán nợ phải trả:

Công ty theo dõi chi tiết nợ phải trả theo từng đối tượng, kỳ hạn gốc, kỳ hạn còn lại tại thời điểm báo cáo. Ghi nhận nợ phải trả không thấp hơn nghĩa vụ phải thanh toán.

Công ty không lập dự phòng nợ phải trả.

13 - Nguyên tắc ghi nhận vay và nợ phải trả thuê tài chính:

Giá trị các khoản vay của Công ty được ghi nhận theo số thực vay của các ngân hàng thương mại. Công ty theo dõi chi tiết từng đối tượng, kỳ hạn. Công ty không có nợ phải trả thuê tài chính.

14 - Nguyên tắc ghi nhận và vốn hóa các khoản chi phí đi vay:

- Nguyên tắc ghi nhận chi phí đi vay: chi phí đi vay được ghi nhận vào chi phí sản xuất, kinh doanh trong kỳ khi phát sinh, trừ chi phí đi vay liên quan trực tiếp đến việc đầu tư xây dựng hoặc sản xuất tài sản dở dang được tính vào giá trị của tài sản đó (được vốn hoá) khi có đủ các điều kiện quy định trong chuẩn mực kế toán Việt Nam số 16 "Chi phí đi vay".

- Tỷ lệ vốn hoá được sử dụng để xác định chi phí đi vay được vốn hoá trong kỳ:

15 - Nguyên tắc ghi nhận chi phí phải trả

Nguyên tắc ghi nhận chi phí phải trả: Các khoản chi phí thực tế chưa phát sinh nhưng được trích vào chi phí sản xuất kinh doanh trong kỳ để đảm bảo khi chi phí phát sinh thực tế không gây đột biến cho chi phí sản xuất kinh doanh trên cơ sở đảm bảo nguyên tắc phù hợp giữa doanh thu và chi phí. Khi các chi phí đó phát sinh, nếu có chênh lệch so với số đã trích, kế toán tiến hành ghi bổ sung hoặc ghi giảm chi phí tương ứng với phần chênh lệch.

16 - Nguyên tắc và phương pháp ghi nhận các khoản dự phòng phải trả.

Nguyên tắc ghi nhận dự phòng phải trả: các khoản dự phòng phải trả phải thỏa mãn điều kiện quy định trong Chuẩn mực kế toán số 18 "Các khoản dự phòng, tài sản và nợ tiềm tàng".

17 - Nguyên tắc ghi nhận doanh thu chưa thực hiện

Công ty không có doanh thu chưa thực hiện

18 - Nguyên tắc ghi nhận trái phiếu chuyển đổi

19 - Nguyên tắc ghi nhận vốn chủ sở hữu

- Nguyên tắc ghi nhận vốn đầu tư của chủ sở hữu, thặng dư vốn cổ phần, vốn khác của chủ sở hữu:

Vốn đầu tư của chủ sở hữu được ghi nhận theo số vốn thực góp của chủ sở hữu.

Vốn khác của chủ sở hữu được ghi theo giá trị còn lại giữa giá trị hợp lý của các tài sản mà doanh nghiệp được các tổ chức, cá nhân khác tặng, biếu sau khi trừ (-) các khoản thuế phải nộp (nếu có) liên quan đến các tài sản được tặng, biếu này và khoản bổ sung vốn kinh doanh từ kết quả hoạt động kinh doanh.

Cổ tức trả cho các cổ đông được ghi nhận là khoản phải trả trong bảng cân đối kế toán của Công ty sau khi có thông báo chia cổ tức của Hội đồng quản trị Công ty.

- Nguyên tắc ghi nhận chênh lệch đánh giá lại tài sản:

- Nguyên tắc ghi nhận các khoản chênh lệch tỷ giá hối đoái:

- Nguyên tắc ghi nhận lợi nhuận chưa phân phối: lợi nhuận sau thuế chưa phân phối là số lợi nhuận từ hoạt động của doanh nghiệp sau khi trừ (-) các khoản điều chỉnh do áp dụng hồi tố thay đổi chính sách kế toán và điều chỉnh hồi tố sai sót trọng yếu của các năm trước.

20- Nguyên tắc và phương pháp ghi nhận doanh thu

- Doanh thu bán hàng được ghi nhận khi đồng thời thỏa mãn các điều kiện sau:

+ Phần lớn rủi ro và lợi ích gắn liền với quyền sở hữu sản phẩm hoặc hàng hoá đã được chuyển giao cho người mua;

+ Công ty không còn nắm giữ quyền quản lý hàng hoá như người sở hữu hàng hoá hoặc quyền kiểm soát hàng hoá;

+ Doanh thu được xác định tương đối chắc chắn;

+ Công ty đã thu được hoặc sẽ thu được lợi ích kinh tế từ giao dịch bán hàng;

+ Xác định được chi phí liên quan đến giao dịch bán hàng.

- Doanh thu cung cấp dịch vụ được ghi nhận khi kết quả của giao dịch đó được xác định một cách đáng tin cậy. Trường hợp cung cấp dịch vụ liên quan đến nhiều kỳ thì doanh thu được ghi nhận trong kỳ theo kết quả phân công việc đã hoàn thành vào ngày lập bảng cân đối kế toán của kỳ đó. Kết quả của giao dịch cung cấp dịch vụ được xác định khi thỏa mãn các điều kiện sau:

+ Doanh thu được xác định tương đối chắc chắn;

+ Có khả năng thu được lợi ích kinh tế từ giao dịch cung cấp dịch vụ đó;

+ Xác định được phần công việc đã hoàn thành vào ngày lập bảng cân đối kế toán;

+ Xác định được chi phí phát sinh cho giao dịch và chi phí để hoàn thành giao dịch cung cấp dịch vụ đó.

- Doanh thu hoạt động tài chính được ghi nhận khi thỏa mãn đồng thời các điều kiện sau:

+ Có khả năng thu được lợi ích kinh tế từ giao dịch đó;

+ Doanh thu được xác định tương đối chắc chắn;

Cổ tức, lợi nhuận được chia được ghi nhận khi công ty được quyền nhận cổ tức hoặc được quyền nhận lợi nhuận từ việc góp vốn.

21 - Nguyên tắc kế toán và các khoản giảm trừ doanh thu

22 - Nguyên tắc kế toán giá vốn hàng bán

Nguyên tắc kế toán giá vốn hàng bán đảm bảo nguyên tắc phù hợp với doanh thu.

23 - Nguyên tắc kế toán chi phí tài chính

Các khoản chi phí được ghi nhận vào chi phí tài chính gồm:

+ Chi phí cho vay và đi vay vốn;

+ Các khoản lỗ do thay đổi tỷ giá hối đoái của các nghiệp vụ phát sinh liên quan đến ngoại tệ.

24 - Nguyên tắc kế toán chi phí bán hàng, chi phí quản lý doanh nghiệp.

Nguyên tắc kế toán chi phí bán hàng, chi phí quản lý doanh nghiệp: đảm bảo ghi nhận đầy đủ chi phí bán hàng và chi phí quản lý doanh nghiệp phát sinh trong kỳ.

25 - Nguyên tắc và phương pháp ghi nhận chi phí thuế thu nhập doanh nghiệp hiện hành, chi phí thuế thu nhập doanh nghiệp hoãn lại.

Chi phí thuế thu nhập doanh nghiệp hiện hành được xác định trên cơ sở thu nhập chịu thuế và thuế suất thuế TNDN trong năm hiện hành.

26 - Các nguyên tắc và phương pháp kế toán khác.

V. Các chính sách kế toán áp dụng (trong trường hợp doanh nghiệp không đáp ứng giả định hoạt động liên tục)

1. Có tái phân loại tài sản dài hạn và nợ phải trả dài hạn thành ngắn hạn.

2. Nguyên tắc xác định giá trị từng loại tài sản và nợ phải trả (theo giá trị thuần có thể thực hiện được, giá trị có thể thu hồi, giá trị hợp lý, giá trị hiện tại, giá hiện hành.....)

3. Nguyên tắc xử lý tài chính đối với:

- Các khoản dự phòng

- Chênh lệch đánh giá lại tài sản và chênh lệch tỷ giá (còn đang phản ánh trên bảng cân đối kế toán - nếu có)

VI- Thông tin bổ sung cho các khoản mục trình bày trong Bảng cân đối kế toán và Báo cáo kết quả hoạt động kinh doanh:

(Đơn vị tính: đồng VN)

1 - Tiền và các khoản tương đương tiền:	Cuối kỳ	Đầu năm
- Tiền mặt	3.419.578.528	994.501.451
- Tiền gửi ngân hàng	3.440.407.822	3.162.068.450
- Các khoản tương đương tiền		
Cộng	6.859.986.350	4.156.569.901

2 - Các khoản đầu tư tài chính :

Cuối kỳ			Đầu năm		
Giá gốc	Giá trị hợp lý	Dự phòng	Giá gốc	Giá trị hợp lý	Dự phòng

a) Chứng khoán kinh doanh

Công ty không có chứng khoán kinh doanh

b) Đầu tư nắm giữ đến ngày đáo hạn

	Cuối kỳ		Đầu năm	
	Giá gốc	Giá trị ghi sổ	Giá gốc	Giá trị ghi sổ

b1) Ngắn hạn

- Tiền gửi có kỳ hạn
- Trái phiếu
- Các khoản đầu tư khác

b2) Dài hạn

- Tiền gửi có kỳ hạn
- Trái phiếu
- Các khoản đầu tư khác

c) Đầu tư góp vốn vào đơn vị khác
(Chi tiết theo biểu VI-2cTM-TKV)

3 - Phải thu của khách hàng:
(Chi tiết theo biểu VI-3TM-TKV)

4 - Phải thu khác
(Chi tiết theo biểu VI-4TM-TKV)

5. Tài sản thiếu chờ xử lý
Công ty không có tài sản thiếu chờ xử lý.

6. Nợ xấu
(Chi tiết theo biểu VI-6TM-TKV)

7. Hàng tồn kho

	Cuối kỳ		Đầu năm	
	Giá gốc	Dự phòng	Giá gốc	Dự phòng

- Hàng mua đang đi trên đường
- Nguyên liệu, vật liệu
- Công cụ, dụng cụ
- Chi phí SX KD dở dang
- Thành phẩm
- Hàng gửi đi bán
- Hàng hoá kho bảo thuế
- Hàng hoá bất động sản
- Giá trị hàng tồn kho ứ đọng, kém, mất phẩm chất không có khả năng tiêu thụ tại thời điểm cuối kỳ
- Giá trị hàng tồn kho dùng để thế chấp, cầm cố đảm bảo các khoản phải trả nợ tại thời điểm cuối kỳ
- Lý do dẫn đến việc trích lập thêm hoặc hoàn nhập dự phòng giảm giá

Cộng	317.137.658.108	-	99.477.656.182	-
-------------	-----------------	---	----------------	---

8. Tài sản dở dang dài hạn

	Cuối kỳ		Đầu năm	
	Giá gốc	Giá trị có thể thu hồi	Giá gốc	Giá trị có thể thu hồi

a) Chi phí sản xuất dở dang dài hạn

(Chi tiết cho từng loại, nêu lý do vì sao không hoàn thành trong một chu kỳ sản xuất kinh doanh thông thường)

Cộng

b) Xây dựng cơ bản dở dang (Công ty không có xây dựng cơ bản dở dang)

9. Tăng, giảm tài sản cố định hữu hình

(Chi tiết theo biểu VI-09TM-TKV)

10. Tăng, giảm tài sản cố định vô hình

(Chi tiết theo biểu VI-10TM-TKV)

11. Tăng, giảm tài sản cố định thuê tài chính

Công ty không có tăng, giảm tài sản cố định thuê tài chính

12. Tăng, giảm bất động sản đầu tư:

Công ty không có tăng, giảm bất động sản đầu tư.

13. Chi phí trả trước

(Chi tiết theo biểu VI-13TM-TKV)

14. Tài sản khác**Cuối năm****Đầu năm**

a) Ngắn hạn (Chi tiết theo từng khoản mục)

b) Dài hạn (Chi tiết theo từng khoản mục)

Cộng**15. Vay và nợ thuê tài chính**

	Cuối năm		Trong năm		Đầu năm	
	Giá trị	Số có khả năng trả nợ	Tăng	Giảm	Giá trị	Số có khả năng trả nợ
a) Vay ngắn hạn	17.662.485.188	17.662.485.188	38.800.000.000	85.206.830.719	64.069.315.907	197.958.983.372
b) Vay dài hạn	316.276.626.800	316.276.626.800	2.040.000.000	25.060.030.000	339.296.656.800	370.735.946.367
Nợ dài hạn đến hạn trả dưới 1 năm	14.649.297.000	14.649.297.000			1.212.000.000	1.212.000.000
Kỳ hạn từ 1-3 năm	173.189.478.200	173.189.478.200			104.656.339.200	104.656.339.200
Kỳ hạn từ 3-5 năm	95.301.851.600	95.301.851.600			152.133.931.000	152.133.931.000
Kỳ hạn từ 5-10 năm	33.136.000.000	33.136.000.000			81.294.386.600	81.294.386.600
Kỳ hạn trên 10 năm						

c) Các khoản nợ thuê tài chính

Thời hạn	Năm nay		Năm trước			
	Tổng khoản thanh toán tiền thuê tài chính	Trả tiền lãi thuê	Trả nợ gốc	Tổng khoản thanh toán tiền thuê tài chính	Trả tiền lãi thuê	Trả nợ gốc
Từ 1 năm trở xuống						
Trên 1 đến 5 năm						
Trên 5 năm						

Thuyết minh báo cáo tài chính

d) Số vay và nợ thuê tài chính quá hạn chưa thanh toán

Cuối năm		Đầu năm	
Gốc	Lãi	Gốc	Lãi

- Vay
- Nợ thuê tài chính
- Lý do chưa thanh toán

đ) Thuyết minh chi tiết về các khoản vay và nợ thuê tài chính đối với các bên liên quan

16. Phải trả người bán

(Chi tiết theo biểu VI-16dTM-TKV)

17. Trái phiếu phát hành

Công ty không có trái phiếu phát hành

18. Cổ phiếu ưu đãi phân loại là nợ phải trả:

- Mệnh giá;
lãnh đạo, cán bộ, nhân viên, đối tượng khác)
- Điều khoản mua lại (Thời gian, giá mua lại, các điều khoản cơ bản khác trong hợp đồng phát hành)

- Giá trị đã mua trong kỳ;
- Các thuyết minh khác;

19 - Thuế và các khoản phải nộp nhà nước

(Chi tiết theo biểu VI-19TM-TKV)

20 - Chi phí phải trả

Cuối năm

Đầu năm

1. Trích trước chi phí tiền lương trong thời gian nghỉ phép
 2. Trích trước chi phí trong thời gian ngừng việc
 3. Chi phí trích trước tạm tính giá vốn
 4. Các khoản trích trước khác
 5. Lãi vay
 6. Các khoản khác
- Chi phí nhà thầu phụ
 - Chi phí phải trả các công trình XD CB
 - Chi phí vận chuyển, bốc xúc đất đá
 - Chi phí phải trả tiền điện
 - Tiền cấp quyền khai thác
 - Phí sử dụng tài liệu địa chất
 - Các khoản phải trả khác chưa đủ hồ sơ
 - + Chi phí thương hiệu Vinacomin

		60.474.027
	200.923.000	1.757.396.683
		1.099.017.628
	200.923.000	658.379.055

+ Thuê chế biến than từ sản phẩm ngoài than

+ Tiền mua bảo hiểm máy móc thiết bị

Cộng

200.923.000

1.817.870.710

21 - Phải trả khác

Cuối năm

Đầu năm

a) Ngắn hạn

- Tài sản thừa chờ giải quyết

- Kinh phí công đoàn

- Bảo hiểm xã hội

- Bảo hiểm y tế

- Bảo hiểm thất nghiệp

- Phải trả về cổ phần hoá

- Nhận ký quỹ, ký cược ngắn hạn

- Cổ tức, lợi nhuận phải trả

- Các khoản phải trả, phải nộp khác

+ Trả Công ty than Hạ Long chi phí đền bù
giải phóng mặt bằng.

Cộng

266.015.640

265.027.840

412.462.500

543.668.300

4.634.328.973

4.634.905.042

4.063.879.097

4.063.879.097

5.312.807.113

5.443.601.182

b) Dài hạn (Chi tiết từng khoản mục)

- Nhận ký quỹ, ký cược ngắn hạn

- Các khoản phải trả, phải nộp khác

c) Số nợ quá hạn chưa thanh toán (Chi tiết từng khoản mục,
lý do chưa thanh toán nợ quá hạn)

22. Doanh thu chưa thực hiện

Cuối năm

Đầu năm

a) Ngắn hạn

- Doanh thu nhận trước

- Doanh thu từ chương trình khách hàng truyền thống

- Các khoản doanh thu chưa thực hiện khác

b) Dài hạn

- Doanh thu nhận trước

- Doanh thu từ chương trình khách hàng truyền thống

- Các khoản doanh thu chưa thực hiện khác

c) Khả năng không thực hiện được hợp đồng với khách hàng
(Chi tiết từng khoản mục, lý do không có khả năng thực hiện)

23. Dự phòng phải trả

Cuối năm

Đầu năm

a) Ngắn hạn

259.336.488.874

- Dự phòng bảo hành sản phẩm hàng hóa

- Dự phòng bảo hành công trình xây dựng

- Dự phòng tái cơ cấu	
- Dự phòng phải trả khác:	
+ Chi phí GPMB	5.653.000.000
+ Chi phí khác	12.848.000.000
+ Chi phí môi trường thường xuyên	15.807.000.000
+ Đất bóc không đạt hệ số kế hoạch	184.543.429.284
+ Cung độ vận tải không đạt kế hoạch giao	475.174.250
+ Chi phí nhiên liệu	17.131.885.340
+ Chi phí thương hiệu	3.826.000.000
+ Chi phí thuê đất	1.481.000.000
+ Chi phí sửa chữa TSCĐ định kỳ	17.571.000.000

b) Dài hạn

- Dự phòng bảo hành sản phẩm hàng hóa
- Dự phòng bảo hành công trình xây dựng
- Dự phòng tái cơ cấu
- Dự phòng phải trả khác: (Giá trị còn lại của Tài sản cố định hình thành từ nguồn chi phí tập trung
- Chi phí sửa chữa TSCĐ định kỳ
- + Chi phí sửa chữa TSCĐ định kỳ
- + Mét lò không đạt hệ số kế hoạch
- + Đất bóc không đạt hệ số kế hoạch
- + Cung độ vận tải không đạt kế hoạch giao

24. Tài sản thuế TN hoãn lại và thuế thu nhập hoãn lại phải trả Cuối năm Đầu năm

a - Tài sản thuế thu nhập hoãn lại:

- Thuế suất thuế TNDN sử dụng để xác định tài sản thuế thu nhập hoãn lại
- Tài sản thuế thu nhập hoãn lại liên quan đến khoản chênh lệch tạm thời được khấu trừ
- Tài sản thuế thu nhập hoãn lại liên quan đến khoản lỗ tính thuế chưa sử dụng
- Tài sản thuế thu nhập hoãn lại liên quan đến khoản ưu đãi tính thuế chưa sử dụng

- Số bù trừ với thu nhập hoãn lại phải trả

Tài sản thuế thu nhập hoãn lại

b - Thuế thu nhập hoãn lại phải trả

- Thuế suất thuế TNDN sử dụng để xác định giá trị thuế thu nhập hoãn lại phải trả
- Thuế thu nhập hoãn lại phải trả phát sinh từ các khoản chênh lệch tạm thời chịu thuế
- Số bù trừ với tài sản thuế thu nhập hoãn lại



25 - Vốn chủ sở hữu

a - Bảng đối chiếu biến động của vốn chủ sở hữu

A	Các khoản mục thuộc vốn chủ sở hữu								
	Vốn góp của chủ sở hữu	Thặng dư vốn cổ phần	Quyền chọn chuyển đổi trái phiếu	Vốn khác của chủ sở hữu	Chênh lệch đánh giá lại tài sản	Chênh lệch tỷ giá hối đoái	LNST chưa phân phối	Quỹ đầu tư phát triển	Cộng
	1	2	3	4			5	8	9
- Số dư đầu năm trước	294.390.970.000	(66.000.000)	-	6.662.920.103			43.175.521.948	20.032.929.558	364.196.341.609
- Tăng vốn trong năm trước									
- Lãi trong năm trước							102.744.630.265		102.744.630.265
- Tăng khác									
- Giảm vốn trong năm trước									-
- Lỗ trong năm trước									-
- Giảm khác									-
- Số dư đầu năm nay	294.390.970.000	(66.000.000)	-	6.662.920.103			43.175.521.948		43.175.521.948
- Tăng vốn trong năm nay							102.744.630.265	20.032.929.558	423.765.449.926
- Lãi trong năm nay									
- Tăng khác							9.668.913.913		9.668.913.913
- Giảm vốn trong năm nay									-
- Lỗ trong năm nay									-
- Giảm khác									-
- Số dư cuối kỳ năm nay	294.390.970.000	(66.000.000)	-	6.662.920.103			37.516.000.000		37.516.000.000
							74.897.544.178	20.032.929.558	395.918.363.839

INUYET MINH DAO CAO TAI CHINH

b) Chi tiết vốn góp của chủ sở hữu	Cuối năm	Đầu năm
- Vốn góp của công ty mẹ (nếu là công ty con)	191.354.140.000	191.354.140.000
- Vốn góp của các đối tượng khác	103.036.830.000	103.036.830.000
Cộng	294.390.970.000	294.390.970.000

c) Các giao dịch về vốn với các chủ sở hữu và phân phối cổ tức, chia lợi nhuận.	Năm nay	Năm trước
- Vốn đầu tư của chủ sở hữu		
+ Vốn góp đầu năm	294.390.970.000	294.390.970.000
+ Vốn góp tăng trong năm		
+ Vốn góp giảm trong năm		
+ Vốn góp cuối năm	294.390.970.000	294.390.970.000
- Cổ tức lợi nhuận đã chia		

d) Cổ phiếu:	Cuối năm	Đầu năm
- Số lượng cổ phiếu được phép phát hành		
- Số lượng cổ phiếu đã bán ra công chúng		
+ Cổ phiếu phổ thông	29.439.097	29.439.097
+ Cổ phiếu ưu đãi		
- Số lượng cổ phiếu được mua lại (cổ phiếu quỹ)		
+ Cổ phiếu phổ thông		
+ Cổ phiếu ưu đãi (loại được phân loại là vốn chủ sở hữu)		
- Số lượng cổ phiếu đang lưu hành		
+ Cổ phiếu phổ thông	29.439.097	29.439.097
+ Cổ phiếu ưu đãi (loại được phân loại là vốn chủ sở hữu)		
* Mệnh giá cổ phiếu đang lưu hành: 10.000 đồng/cổ phiếu.		

đ) Cổ tức:	Cuối năm	Đầu năm
- Cổ tức đã công bố sau ngày kết thúc kỳ kế toán năm:		
+ Cổ tức đã công bố trên cổ phiếu phổ thông		
+ Cổ tức đã công bố trên cổ phiếu ưu đãi		
- Cổ tức của cổ phiếu ưu đãi lũy kế chưa được ghi nhận		

e) Các quỹ của doanh nghiệp	Cuối năm	Đầu năm
- Quỹ đầu tư phát triển	20.032.929.558	20.032.929.558
- Quỹ hỗ trợ sắp xếp doanh nghiệp		
- Quỹ khác thuộc vốn chủ sở hữu		
* Quỹ khen thưởng, phúc lợi, quỹ phúc lợi đã hình thành TSCĐ		
+ Số đầu năm	15.607.954.243	24.277.738.498
+ Số phát sinh tăng	37.620.000.000	21.204.364.348
+ Số phát sinh giảm	11.898.883.868	29.874.148.603
+ Số cuối kỳ	41.329.070.375	15.607.954.243

g) Thu nhập và chi phí, lãi hoặc lỗ được ghi nhận trực tiếp vào vốn chủ sở hữu theo quy định của các chuẩn mực kế toán cụ thể.

26. Chênh lệch đánh giá lại tài sản Năm nay Năm trước

Lý do thay đổi giữa số đầu năm và cuối năm

27. Chênh lệch tỷ giá	Năm nay	Năm trước
- Chênh lệch tỷ giá do chuyển đổi BCTC lập bằng ngoại tệ sang VNĐ		
- Chênh lệch tỷ giá phát sinh vì nguyên nhân khác		
+ Do mua bán, trao đổi, thanh toán trong kỳ		
+ Do đánh giá lại các khoản mục tiền tệ có gốc ngoại tệ		
28. Nguồn kinh phí	Năm nay	Năm trước
- Nguồn kinh phí được cấp trong năm		
- Chi sự nghiệp		
- Nguồn kinh phí còn lại cuối năm		
29. Các khoản mục ngoài Bảng Cân đối kế toán	Cuối năm	Đầu năm
a) Tài sản thuê ngoài: Tổng số tiền thuê tối thiểu trong tương lai của hợp đồng thuê hoạt động tài sản không hủy ngang theo các thời hạn		
- Từ 1 năm trở xuống;		
- Trên 1 năm đến 5 năm		
- Trên 5 năm		
b) Tài sản nhận giữ hộ		
c) Ngoại tệ các loại		
d) Vàng tiền tệ		
đ) Nợ khó đòi đã xử lý		
e) Các thông tin khác		
30. Các thông tin khác do doanh nghiệp tự thuyết minh, giải trình.		

VII - Thông tin bổ sung cho các khoản mục trình bày trong Báo cáo kết quả hoạt động kinh doanh

1. Tổng doanh thu bán hàng và cung cấp dịch vụ	Năm nay	Năm trước
a) Doanh thu		
- Doanh thu bán hàng	1.030.302.903.014	914.928.230.068
- Doanh thu cung cấp dịch vụ		
- Doanh thu hợp đồng xây dựng		
+ Doanh thu hợp đồng xây dựng được ghi nhận trong kỳ;		
+ Tổng doanh thu lũy kế của hợp đồng xây dựng được ghi nhận đến thời điểm lập Báo cáo tài chính		
b) Doanh thu đối với các bên liên quan		
(Chi tiết theo biểu VII-1bTM-TKV)		
c) Trường hợp ghi nhận doanh thu cho thuê tài sản.		
2. Các khoản giảm trừ doanh thu.		
<i>Trong đó:</i>		
- Chiết khấu thương mại		
- Giảm giá hàng bán		
- Hàng bán bị trả lại		

	Năm nay	Năm trước
3. Giá vốn hàng bán.		
- Giá vốn của hàng hoá đã bán		
- Giá vốn của thành phẩm đã bán	962.029.732.113	861.421.724.255
+ Hàng mục chi phí trích trước		
+ Giá trị trích trước vào chi phí của từng hạng mục		
+ Thời gian chi phí phát sinh dự kiến.		
- Giá vốn của dịch vụ đã cung cấp		
- Giá trị còn lại, chi phí nhượng bán, thanh lý của BĐS đầu tư đã bán		
- Chi phí kinh doanh bất động sản đầu tư		
- Giá trị hàng tồn kho mất mát trong kỳ.		
- Giá trị từng loại hàng tồn kho hao hụt ngoài định mức trong kỳ		
- Các khoản chi phí vượt mức bình thường khác được tính trực tiếp vào giá vốn		
- Dự phòng giảm giá hàng tồn kho		
- Các khoản ghi giảm giá vốn hàng bán		
Cộng	962.029.732.113	861.421.724.255

	Năm nay	Năm trước
4. Doanh thu hoạt động tài chính.		
- Lãi tiền gửi	22.094.416	20.087.602
- Lãi cho vay		
- Lãi bán các khoản đầu tư		
- Cổ tức, lợi nhuận được chia		
- Lãi chênh lệch tỷ giá		
- Lãi bán hàng trả chậm, chiết khấu thanh toán		
- Doanh thu hoạt động tài chính khác		
Cộng	22.094.416	20.087.602

	Năm nay	Năm trước
5. Chi phí tài chính		
- Lãi tiền vay	16.997.973.048	11.399.913.974
+ Ngắn hạn	4.763.784.095	2.179.648.834
+ Dài hạn	12.234.188.953	9.220.265.140
- Chiết khấu thanh toán, lãi bán hàng trả chậm		
- Lỗ do nhượng bán, thanh lý các khoản đầu tư tài chính		
- Lỗ chênh lệch tỷ giá		
+ Do mua bán, thanh toán ngoại tệ trong kỳ		
+ Do đánh giá lại số dư cuối kỳ		
- Dự phòng giảm giá chứng khoán kinh doanh và tồn thất đầu tư		
- Chi phí tài chính khác		
- Các khoản ghi giảm chi phí tài chính		
Cộng	16.997.973.048	11.399.913.974

6. Thu nhập khác	Năm nay	Năm trước
- Thanh lý, nhượng bán TSCĐ		95.501.327
- Lãi do đánh giá lại tài sản		
- Bán, cho thuê lại tài sản		
- Tiền phạt thu được		497.479.988
- Nợ khó đòi đã xử lý		
- Thuế được giảm		
- Các khoản khác	280.665.316	85.236.476
Cộng	280.665.316	678.217.791

7. Chi phí khác	Năm nay	Năm trước
- Giá trị còn lại TSCĐ và chi phí thanh lý, nhượng bán TSCĐ		
- Lỗ do đánh giá lại tài sản		
- Các khoản bị phạt		
- Các khoản khác	118.454.656	49.031.130
Cộng	118.454.656	49.031.130

8. Chi phí bán hàng và chi phí quản lý doanh nghiệp	Năm nay	Năm trước
a) Các khoản chi phí quản lý doanh nghiệp phát sinh trong kỳ	38.949.712.655	28.832.038.705
- Chi phí nhân viên quản lý;	10.701.228.051	7.641.365.826
+ Tiền lương	8.839.739.359	5.750.390.179
+ Bảo hiểm, kinh phí công đoàn;	1.387.014.692	1.424.483.647
+ Tiền ăn ca	474.474.000	466.492.000
- Chi phí năng lượng;	355.882.308	307.575.090
- Chi phí vật liệu quản lý	1.614.611.709	1.298.405.534
- Chi phí đồ dùng văn phòng;	155.915.009	59.142.722
- Chi phí khấu hao TSCĐ	1.548.220.307	1.343.759.658
- Thuế và lệ phí	15.310.000.000	7.003.000.000
- Chi phí dự phòng		
- Chi phí dịch vụ mua ngoài	2.090.130.079	2.067.920.176
- Chi phí khác bằng tiền;	7.173.725.192	9.110.869.699
b) Các khoản chi phí bán hàng phát sinh trong kỳ	403.386.136	362.178.710
- Chi phí nhân viên quản lý;		
+ Tiền lương		
+ Bảo hiểm, kinh phí công đoàn;		
+ Tiền ăn ca		
- Chi phí năng lượng;		
- Chi phí vật liệu quản lý		
- Chi phí đồ dùng văn phòng;		
- Chi phí khấu hao TSCĐ		
- Thuế và lệ phí		
- Chi phí dự phòng		
- Chi phí dịch vụ mua ngoài		

- Chi phí khác bằng tiền; 403.386.136 362.178.710

c) Các khoản ghi giảm chi phí bán hàng và chi phí quản lý doanh nghiệp

- Hoàn nhập dự phòng bảo hành sản phẩm, hàng hóa;

- Hoàn nhập dự phòng tái cơ cấu, dự phòng khác;

- Các khoản ghi giảm khác.

9. Chi phí sản xuất, kinh doanh theo yếu tố

a/ Tổng số Năm nay 1.210.504.733.317 Năm trước 1.080.181.295.845

- Bán thành phẩm mua ngoài;

- Chi phí nguyên liệu, vật liệu, năng lượng; 280.918.091.077 296.219.707.091

+ Nguyên liệu; 106.593.253.885 101.243.261.880

+ Nhiên liệu; 165.505.578.417 188.493.980.702

+ Động lực; 8.819.258.775 6.482.464.509

- Chi phí nhân công; 72.268.280.560 50.909.056.990

+ Tiền lương; 59.805.264.695 38.326.073.455

+ Bảo hiểm, kinh phí công đoàn; 9.379.961.865 9.446.525.535

+ Ăn ca; 3.083.054.000 3.136.458.000

- Chi phí khấu hao tài sản cố định 47.361.122.694 31.456.213.225

- Chi phí dịch vụ mua ngoài 451.224.396.150 243.082.885.064

- Chi phí dịch vụ khác bằng tiền; 358.732.842.836 458.513.433.475

b/ Sản xuất than:

- Bán thành phẩm mua ngoài;

- Chi phí nguyên liệu, vật liệu, năng lượng; 280.352.069.827 295.782.629.163

+ Nguyên liệu; 106.593.253.885 101.243.261.880

+ Nhiên liệu; 165.505.578.417 188.493.980.702

+ Động lực; 8.253.237.525 6.045.386.581

- Chi phí nhân công; 72.268.280.560 50.909.056.990

+ Tiền lương; 59.805.264.695 38.326.073.455

+ Bảo hiểm, kinh phí công đoàn; 9.379.961.865 9.446.525.535

+ Ăn ca; 3.083.054.000 3.136.458.000

- Chi phí khấu hao tài sản cố định 47.361.122.694 31.347.568.921

- Chi phí dịch vụ mua ngoài 451.224.396.150 243.082.885.064

- Chi phí dịch vụ khác bằng tiền; 358.732.842.836 458.513.433.475

Cộng

1.209.938.712.067 1.079.635.573.613

i/ Sản xuất khác:

- Bán thành phẩm mua ngoài;

- Chi phí nguyên liệu, vật liệu, năng lượng; 566.021.250 437.077.928

+ Nguyên liệu;

+ Nhiên liệu;

+ Động lực;	566.021.250	437.077.928
- Chi phí nhân công;	-	-
+ Tiền lương;		
+ Bảo hiểm, kinh phí công đoàn;		
+ Ăn ca;		
- Chi phí khấu hao tài sản cố định		108.644.304
- Chi phí dịch vụ mua ngoài		
- Chi phí dịch vụ khác bằng tiền;		

Cộng

566.021.250

545.722.232

10. Chi phí thuế thu nhập doanh nghiệp hiện hành

Năm nay

Năm trước

- Chi phí thuế thu nhập doanh nghiệp tính trên thu nhập chịu thuế năm hiện hành	2.437.490.225	2.724.003.337
+ Thu nhập chịu thuế TNDN	12.187.451.126	13.620.016.687
+ Lợi nhuận kế toán trước thuế	12.106.404.138	13.561.648.687
- Các khoản chi phí không được loại trừ khi tính thuế TNDN	81.046.988	58.368.000
+ Điều chỉnh chi phí thuế thu nhập doanh nghiệp của các năm trước vào chi phí thuế thu nhập hiện hành năm nay		
- Tổng chi phí thuế thu nhập doanh nghiệp hiện hành	2.437.490.225	2.724.003.337

11. Chi phí thuế thu nhập doanh nghiệp hoãn lại

Năm nay

Năm trước

- Chi phí thuế thu nhập doanh nghiệp hoãn lại phát sinh từ các khoản chênh lệch tạm thời phải chịu thuế		
- Chi phí thuế thu nhập doanh nghiệp hoãn lại phát sinh từ việc hoàn nhập tài sản thuế thu nhập hoãn lại		
- Thu nhập thuế thu nhập doanh nghiệp hoãn lại phát sinh từ các khoản chênh lệch tạm thời được khấu trừ		
- Thu nhập thuế thu nhập doanh nghiệp hoãn lại phát sinh từ các khoản lỗ tính thuế và ưu đãi thuế chưa sử dụng		
- Thu nhập thuế thu nhập doanh nghiệp hoãn lại phát sinh từ việc hoàn nhập thuế thu nhập hoãn lại phải trả		
- Tổng chi phí thuế thu nhập doanh nghiệp hoãn lại		

VIII - Những thông tin bổ sung cho các khoản mục trình bày trong Báo cáo lưu chuyển tiền tệ:

1. Các giao dịch không bằng tiền ảnh hưởng đến báo cáo lưu chuyển tiền tệ trong tương lai.

Năm nay

Năm trước

- Mua tài sản bằng cách nhận các khoản nợ liên quan trực tiếp hoặc thông qua nghiệp vụ cho thuê tài chính;
- Mua doanh nghiệp thông qua phát hành cổ phiếu

- Chuyển nợ thành vốn chủ sở hữu

- Các giao dịch phi tiền tệ khác

2. Các khoản tiền do doanh nghiệp nắm giữ nhưng không được sử dụng.

3. Số tiền đi vay thực thu trong kỳ

40.840.000.000

36.471.675.637

- Tiền thu từ đi vay theo kế ước thông thường

40.840.000.000

36.471.675.637

- Tiền thu từ phát hành trái phiếu thường

- Tiền thu từ phát hành trái phiếu chuyển đổi

- Tiền thu từ phát hành trái phiếu ưu đãi phân loại là nợ phải trả

- Tiền thu từ giao dịch mua bán lại trái phiếu Chính Phủ và REPO chứng khoán

- Tiền thu từ đi vay dưới hình thức khác

4. Số tiền đã thực trả gốc vay trong kỳ:

110.266.860.719

213.813.905.372

- Tiền trả nợ gốc vay theo kế ước thông thường:

110.266.860.719

213.813.905.372

- Tiền trả nợ gốc trái phiếu thường

- Tiền trả nợ gốc trái phiếu chuyển đổi

- Tiền trả nợ gốc cổ phiếu ưu đãi phân loại là nợ phải trả.

- Tiền chi trả cho giao dịch mua bán lại trái phiếu Chính phủ và REPO chứng khoán

- Tiền trả nợ vay dưới hình thức khác

IX - Những thông tin khác:

1 - Những khoản nợ tiềm tàng, khoản cam kết và những thông tin tài chính khác:

2 - Những sự kiện phát sinh sau ngày kết thúc kỳ kế toán năm:

3 - Thông tin về các bên liên quan:

Các bên liên quan:

Các bên được coi là bên liên quan nếu một bên có khả năng kiểm soát, đồng kiểm soát hoặc có ảnh hưởng đáng kể đối với bên kia trong việc ra quyết định các chính sách tài chính và hoạt động.

Trong năm tài chính kết thúc vào ngày 31 tháng 03 năm 2024, các bên sau đây được nhận biết là bên liên quan của Công ty:

Tên	Địa chỉ	Quan hệ	
		Diễn giải	% Sở hữu
Ông Nguyễn Trọng Tốt	Quảng Ninh	Chủ tịch HĐQT	-
Ông Đặng Thanh Bình	Quảng Ninh	Ủy viên HĐQT, Giám đốc	-
Ông Nguyễn Văn Hùng	Quảng Ninh	Thành viên độc lập HĐQT	-
Ông Thiệu Đình Giảng	Quảng Ninh	UVHĐQT/Phó Giám đốc	-
Ông Vũ Trọng Hùng	Quảng Ninh	UVHĐQT/Phó Giám đốc	-
Bà Vũ Thị Hương	Quảng Ninh	Kế toán trưởng	0,09%
Bà Nguyễn Thị Lương Anh	Hà Nội	Trưởng Ban kiểm soát	-
Bà Nguyễn Thị Yến	Quảng Ninh	TV Ban kiểm soát	-

Tên	Địa chỉ	Quan hệ	
		Diễn giải	% Sở hữu
Tập đoàn công nghiệp than khoáng sản Việt Nam	Hà Nội	Công ty mẹ	65,00%
Công ty Tuyển than Cửa Ông - TKV	Quảng Ninh	Cùng tập đoàn	-
Công ty kho vận và Cảng Cẩm Phả - Vinacomin	Quảng Ninh	Cùng tập đoàn	-
Công ty cổ phần kinh doanh than Cẩm Phả	Quảng Ninh	Cùng tập đoàn	-
Công ty cổ phần cơ khí mỏ Việt Bắc VVMI	Thái Nguyên	Cùng tập đoàn	-
Chi nhánh Công ty cổ phần vật tư TKV- Xi nghiệp vật tư Cẩm Phả	Quảng Ninh	Cùng tập đoàn	-
Công ty cổ phần vận tải và đưa đón thợ mỏ - Vinacomin	Quảng Ninh	Cùng tập đoàn	-
Công ty công nghiệp hóa chất mỏ Cẩm Phả	Quảng Ninh	Cùng tập đoàn	-
Công ty cổ phần xuất nhập khẩu than - VINACOMIN	Hà Nội	Cùng tập đoàn	-
Công ty cổ phần giám định VINACOMIN	Quảng Ninh	Cùng tập đoàn	-
Công ty cổ phần tin học, công nghệ môi trường - Vinacomin	Hà Nội	Cùng tập đoàn	-
Công ty CP đầu tư mỏ và công nghiệp-vinacomin	Quảng Ninh	Cùng tập đoàn	-
Công ty TNHH 1 thành viên Môi trường TKV	Quảng Ninh	Cùng tập đoàn	-
Công ty Cổ phần phát triển công nghệ và thiết bị mỏ	Hà Nội	Cùng tập đoàn	-
Công ty cổ phần Chế Tạo Máy - Vinacomin	Quảng Ninh	Cùng tập đoàn	-
Công ty cổ phần Công nghiệp ô tô - Vinacomin	Quảng Ninh	Cùng tập đoàn	-
Viện cơ khí năng lượng và mỏ VINACOMIN	Hà Nội	Cùng tập đoàn	-
Bệnh viện than Khoáng Sản	Hà Nội	Cùng tập đoàn	-
Công ty cổ phần Than Cọc sáu- Vinacomin	Quảng Ninh	Cùng tập đoàn	-
Công ty cổ phần cơ khí và thiết bị áp lực VVMI	Hà Nội	Cùng tập đoàn	-
Công ty cổ phần địa chất Việt Bắc- TKV	Hà Nội	Cùng tập đoàn	-

Tên	Địa chỉ	Quan hệ	
		Diễn giải	% Sở hữu
Công ty cổ phần cơ khí mao Khê - vinacomin	Quảng Ninh	Cùng tập đoàn	-
Chi nhánh Tập Đoàn CN Than Khoáng Sản Việt Nam-Trường quản trị kinh doanh-vinacomin	Hà Nội	Cùng tập đoàn	-
Trường Cao đẳng Than khoáng sản Việt Nam	Quảng Ninh	Cùng tập đoàn	-
TT Điều dưỡng Ngành Than VVMI-CN Tổng C.ty Công nghiệp Mỏ Việt BắcTKV -CTCP	Thanh Hóa	Cùng tập đoàn	-
Chi nhánh Tập Đoàn CN Than Khoáng Sản Việt Nam-Trung Tâm Cấp Cứu Mỏ- Vinacomin	Quảng Ninh	Cùng tập đoàn	-
Chi nhánh Công ty CP vật tư -TKV-xí nghiệp vận tải, xếp dỡ	Quảng Ninh	Cùng tập đoàn	-
CN Công ty CP tư vấn đầu tư mỏ và công nghiệp vinacomin- Xí nghiệp Thương Mại và Dịch vụ Tổng Hợp	Quảng Ninh	Cùng tập đoàn	-
Công ty Kinh doanh than Nghệ Tĩnh	Nghệ An	Cùng tập đoàn	-
Công ty Than Núi Hồng-VVMI-Chi nhánh tổng công ty công nghiệp mỏ Việt Bắc-CTCP	Thái Nguyên	Cùng tập đoàn	-

Tiền lương, thù lao, Phụ cấp, tiền thưởng của các thành viên của Hội đồng Quản trị, Ban Giám đốc và Ban kiểm soát:

Tên	Chức vụ	Quý I năm 2024
Tiền lương của HĐQT, BGD		563.040.000
Thù lao của HĐQT		43.872.000
Phụ cấp của thành viên độc lập HĐQT		52.560.000
Thù lao của Ban kiểm soát		21.024.000

4 - Trình bày tài sản, doanh thu, kết quả kinh doanh theo bộ phận (theo lĩnh vực kinh doanh hoặc khu vực địa lý) theo quy định của Chuẩn mực kế toán số 28 " Báo cáo bộ phận":

5 - Thông tin so sánh: (Những thay đổi về thông tin trong báo cáo tài chính của các niên độ kế toán trước)

6 - Thông tin về hoạt động liên tục:

7 - Những thông tin khác:

Người lập biểu

Kế toán trưởng

Lê Thị Bắc

Vũ Thị Hương

Lê Thị Bắc

Vũ Thị Hương

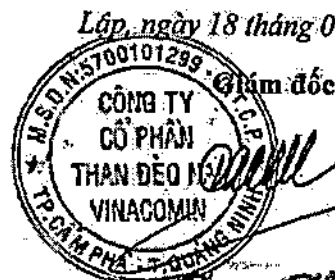

Dương Thanh Bình

Thuyết minh báo cáo tài chính

PHẢI THU CỦA KHÁCH HÀNG NGẮN HẠN TRONG TKV

Quý I NĂM 2024

Đơn vị tính : Đồng

TT	ĐƠN VỊ	CUỐI KỲ	ĐẦU NĂM
	Tổng số	539.930.120.528	479.219.181.499
I	Công ty mẹ		
II	Các đơn vị khác	539.930.120.528	479.219.181.499
1	Chi nhánh Tập đoàn CN Than- Khoáng sản Việt Nam- Công ty Tuyển than Cửa Ông TKV	346.535.964.658	86.930.893.306
2	Chi nhánh Tập đoàn CN Than- Khoáng sản Việt Nam- Công ty Kho vận và cảng Cẩm Phả Vinacomin	174.908.988.203	323.796.443.534
3	Công ty Công nghiệp hóa chất mở Quảng Ninh	0	6.068.088
4	Cty TNHH MTV Công nghiệp hóa chất mở Việt Bắc-MICCO	0	608.904
5	Công ty CP kinh doanh than Cẩm phả - Vinacomin	18.485.167.667	68.485.167.667

NGƯỜI LẬP BIỂU

Đỗ Thị Thúy

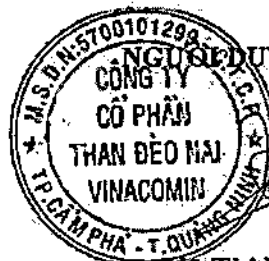

Vũ Thị Hương

PHẢI THU CỦA KHÁCH HÀNG NGẮN HẠN NGOÀI TKV

Quý I NĂM 2024

Đơn vị tính: Đồng

TT	ĐƠN VỊ	CUỐI KỶ	ĐẦU NĂM
	Tổng số	72.577.944	16.530.391.287
I	Công ty liên doanh liên kết	0	0
II	Các đơn vị khác	72.577.944	16.530.391.287
1	Viettel Quảng Ninh- Chi nhánh Tập đoàn công nghiệp Viễn thông Quân đội	12.384.252	14.306.404
2	Viễn thông Quảng Ninh- Trung tâm viễn thông 3	8.334.009	9.202.815
3	Trung tâm mạng lưới MOBIFONE Miền Bắc- Chi nhánh Tổng công ty viễn thông MOBIFONE	51.859.683	16.291.368
4	Công ty Cổ phần Than Sông Hồng		16.490.590.700

NGƯỜI LẬP BIỂU

Đỗ Thị Thúy

NGƯỜI DUYỆT BIỂU



Đỗ Thị Hương

PHẢI THU KHÁC

QUÝ I NĂM 2024

Đơn vị tính: Đồng

TT	ĐƠN VỊ	CUỐI KỲ		ĐẦU NĂM	
		Ngắn hạn	Dài hạn	Ngắn hạn	Dài hạn
A	B	1	3	4	6
	Tổng số	3.119.223.709	160.876.833.120	513.003.737	160.876.833.120
I	Trong TKV	2.955.240.122	0	357.228.187	0
1	Phải thu về CPH				
2	Phải thu về cổ tức và LN được chia				
3	Phải thu của người lao động	2.628.296.660		174.396.172	
4	Ký cược, ký quỹ				
5	Cho mượn				
6	Các khoản chi hộ				
7	Phải thu khác	326.943.462		182.832.015	
II	Ngoài TKV	163.983.587	160.876.833.120	155.775.550	160.876.833.120
1	Phải thu về CPH				
2	Phải thu về cổ tức và LN được chia				
3	Ký cược, ký quỹ		160.876.833.120		160.876.833.120
4	Cho mượn				
5	Các khoản chi hộ				
6	Phải thu khác	163.983.587		155.775.550	

NGƯỜI LẬP BIỂU

Thảo

Trương Thu Thảo



Vũ Thị Hương

BÁO CÁO CHI PHÍ SỬA CHỮA LỚN
Lũy kế quý I năm 2024

Đơn vị tính: Đồng

TT	Tên TSCĐ	Đư đầu kỳ	Kế hoạch	Thực hiện SCL từ đầu kỳ	Sửa chữa lớn hoàn thành trong kỳ	Phân bổ giá thành	Đư cuối kỳ
		1	2	3	4	5	6
I	Tồn	1.522.763.959	-	-	-	191.297.190	1.331.466.769
A	Thuê ngoài ngoài TKV	1.522.763.959	-	-	-	191.297.190	1.331.466.769
1	Tuyến đường vận chuyển than nội bộ mặt bằng + 83 (Đường + sân)	1.522.763.959			-	191.297.190	1.331.466.769
II	Phát sinh		70.325.000.000	-	-	-	-
A	Thuê ngoài ngoài TKV		33.825.000.000	-	-	-	-
1	Máy xúc lật bánh lốp VOLVO-L180F		2.500.000.000		-	-	
2	Đường dây tải điện 6KV (KH 3)		2.500.000.000		-	-	
3	Xe ô tô tải CAT 777E số 523		4.000.000.000		-	-	
4	Xe ô tô tải CAT 777E số 527		4.000.000.000		-	-	
5	Xe ô tô tải CAT 777E số 528		4.000.000.000		-	-	
6	Xe ô tô tải CAT 777E số 529		4.000.000.000		-	-	
7	Xây lắp nhà điều hành sản xuất (Nhà ĐHSX)		1.050.000.000		-	-	
8	Xây lắp nhà ăn, hội trường		1.050.000.000		-	-	
9	Đường liên lạc Cẩm Phá - Đèo Nai		6.600.000.000		-	-	
10	Nhà làm lớp & tốp ống thủy lực		1.050.000.000		-	-	
11	Công trình cải tạo tuyến đê bãi thải nam		1.575.000.000		-	-	
12	Nhà văn Phòng Công trường Xúc		1.500.000.000		-	-	

TT	Tên TSCĐ	Dư đầu kỳ	Kế hoạch	Thực hiện SCL từ đầu kỳ	Sửa chữa lớn hoàn thành trong kỳ	Phân bổ giá thành	Dư cuối kỳ
		1	2	3	4	5	6
B	Thuê ngoài trong TKV		36.500.000.000	-	-	-	
1	Máy khoan ATLAS COPCO DML/LP		4.500.000.000		-	-	
2	Máy xúc thủy lực KOMATSU PC1250 SP-7 (PC6)		4.000.000.000		-	-	
3	Xe gạt CAT Model D8R (C12)		2.500.000.000		-	-	
4	Máy san CAT - 14M		2.500.000.000		-	-	
5	Xe ô tô tải CAT 777E số 521		4.000.000.000		-	-	
6	Xe ô tô tải CAT 777E số 522		4.000.000.000		-	-	
7	Xe ô tô tải CAT 777E số 524		4.000.000.000		-	-	
8	Xe ô tô tải CAT 777E số 526		4.000.000.000		-	-	
9	Xe CAT 777D số 508		4.000.000.000		-	-	
10	Xe HD465-7 số 09 (chở nước)		3.000.000.000		-	-	
	Tổng cộng	1.522.763.959	70.325.000.000	-	-	191.297.190	1.331.466.769

NGƯỜI LẬP BIỂU

Thuê

Nguyễn Thị Huệ

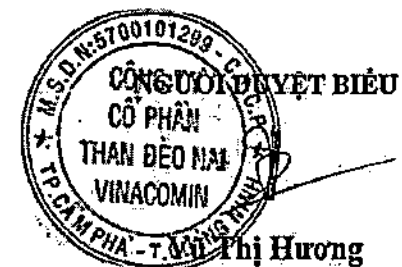

Nguyễn Thị Hương

BÁO CÁO CHI PHÍ XD CB DỒ DANG
Lũy kế đến quý I năm 2024

Đơn vị tính: Đồng

TT	Dự án, Công trình, hạng mục công trình	Dư đầu năm	Kế hoạch	Thực hiện, lũy kế từ đầu năm	Giảm trong năm				Dư cuối kỳ
					Tổng số	Tăng tài sản	Bàn giao	Giảm khác	
A	B	1	2	3	4	5	6	7	8
	Tổng số	12.840.452.674	208.164.000.000	899.991.159	563.936.364	563.936.364	-	-	13.176.507.469
-	Xây lắp	-	25.870.000.000	-	-	-	-	-	-
I	Vốn chủ sở hữu	-	16.969.000.000	-	-	-	-	-	-
I.1	Dự án: Đầu tư bổ sung hệ thống PCCC nhà xưởng bảo dưỡng XBD	-	4.495.000.000	-	-	-	-	-	-
1	Gói thầu số 02: Thi công xây dựng và lắp đặt hệ thống PCCC nhà xưởng XBD	-	4.495.000.000	-	-	-	-	-	-
I.2	Dự án cải tạo và xây dựng hệ thống sản xuất than từ đất đá lẫn than - Công ty CP Than Đèo Nai-Vinacomin	-	5.060.000.000	-	-	-	-	-	-
I.3	Dự án xây dựng hệ thống cung cấp nước tưới đường đập bụi và phục vụ sản xuất - Công ty CP Than Đèo Nai-Vinacomin	-	1.871.000.000	-	-	-	-	-	-
I.4	Dự án đập ngăn đất đá số 2 bãi thải Nam Khê Tam	-	2.998.000.000	-	-	-	-	-	-
I.5	Dự án đầu tư xây dựng nhà để xe máy, 6 tổ khu DHSX	-	319.000.000	-	-	-	-	-	-
I.6	Dự án đầu tư bổ sung hệ thống PCCC Nhà DHSX - Công ty CP Than Đèo Nai - Vinacomin	-	2.226.000.000	-	-	-	-	-	-
II	Vốn vay	-	8.901.000.000	-	-	-	-	-	-
II.1	Dự án đầu tư bổ sung hệ thống PCCC Nhà DHSX - Công ty CP Than Đèo Nai - Vinacomin	-	8.901.000.000	-	-	-	-	-	-
III	Vốn khác	-	-	-	-	-	-	-	-
-	Thiết bị	-	153.316.000.000	563.636.364	563.636.364	563.636.364	-	-	-
I	Vốn chủ sở hữu	-	40.341.000.000	113.636.364	113.636.364	113.636.364	-	-	-
I.1	Dự án: Đầu tư thiết bị phục vụ sản xuất năm 2022 - Công ty CP Than Đèo Nai-Vinacomin	-	4.340.000.000	113.636.364	113.636.364	113.636.364	-	-	-
1	Gói thầu số 11: Cung cấp 05 xe ô tô tải tự đổ khung cứng tải trọng 21 + 25 tấn	-	4.340.000.000	-	-	-	-	-	-

TT	Dự án, Công trình, hạng mục công trình	Dự đầu năm	Kế hoạch	Thực hiện lũy kể từ đầu năm	Giảm trong năm				Dự cuối kỳ
					Tổng số	Tăng tài sản	Bản giao	Giảm khác	
A	B	1	2	3	4	5	6	7	8
-	Khác	12.840.452.674	28.978.000.000	336.354.795	300.000	300.000	-	-	13.176.507.469
I	Vốn chủ sở hữu	12.840.452.674	28.978.000.000	336.354.795	300.000	300.000	-	-	13.176.507.469
LI	Dự án đầu tư khai thác cụm mỏ Cọc Sáu - Đèo Nai	12.075.256.291	16.258.000.000	336.354.795	-	-	-	-	12.411.611.086
1	Gói thầu số 01: Tư vấn lập báo cáo đề xuất chủ trương đầu tư	154.652.377			-				154.652.377
2	Gói thầu số 02: Tư vấn lập báo cáo nghiên cứu khả thi đầu tư xây dựng công trình Dự án khai thác cụm mỏ Cọc Sáu - Đèo Nai	2.194.481.818			-				2.194.481.818
3	Chi phí quản lý dự án		2.645.000.000		-				-
4	Gói thầu số 04: Tư vấn lập báo cáo đánh giá tác động môi trường Dự án khai thác cụm mỏ Cọc Sáu - Đèo Nai	979.050.818			-				979.050.818
5	Chi phí thiết kế bản vẽ thi công		3.827.000.000		-				-
6	Gói thầu số 06: Tư vấn lập nhiệm vụ quy hoạch chi tiết xây dựng tỷ lệ 1/500 Dự án khai thác cụm mỏ Cọc Sáu - Đèo Nai	227.272.727			-				227.272.727
7	Chi phí đo vẽ, lập quy hoạch chi tiết tỷ lệ 1/500 và các chi phí liên quan khác	8.518.898.551	-	-	-	-	-	-	8.518.898.551
-	Gói thầu số 07: Khảo sát, đo vẽ, biên tập bản đồ địa hình tỷ lệ 1/500	5.182.989.462			-				5.182.989.462
-	Gói thầu số 08: Lập quy hoạch chi tiết xây dựng tỷ lệ 1/500	3.335.909.089			-				3.335.909.089
-	Chi phí thẩm định nhiệm vụ quy hoạch	-			-				-
-	Chi phí thẩm định quy hoạch	-			-				-
-	Chi phí quản lý nghiệp vụ lập đồ án quy hoạch	-			-				-
-	Chi phí tổ chức lấy ý kiến tổ chức, cộng đồng, ...	-			-				-
-	Chi phí công bố quy hoạch	-			-				-
-	Thẩm định báo cáo đánh giá tác động môi trường	-			-				-
-	Phi thẩm định dự án đầu tư (theo thông tư số 209/2016/TT-BTC ngày 10/11/2016)	-			-				-
-	Phi thẩm định phòng cháy chữa cháy (TT số 258/2016/TT-BTC ngày 11/11/2016)	-			-				-
8	Chi phí khác	900.000		336.354.795	-				337.254.795
9	Lập hồ sơ mời thầu và đánh giá hồ sơ dự thầu tư vấn		25.000.000		-				-
10	Lập hồ sơ mời thầu và đánh giá hồ sơ dự thầu mua sắm thiết bị		322.000.000		-				-
11	Chi phí giám sát lắp đặt thiết bị		77.000.000		-				-
12	Phí trước bạ Ô tô có tải trọng 90+100 tấn		7.962.000.000		-				-
13	Phí trước bạ Ô tô có tải trọng 55+60 tấn		1.400.000.000		-				-
I.2	Dự án đầu tư bổ sung hệ thống PCCC Nhà DHSX - Công ty CP Than Đèo Nai - Vinasomin	-	1.620.000.000		-				-

TT	Dự án, Công trình, hạng mục công trình	Dự đầu năm	Kế hoạch	Thực hiện lũy kể từ đầu năm	Giảm trong năm				Dự cuối kỳ
					Tổng số	Tăng tài sản	Bàn giao	Giảm khác	
A	B	1	2	3	4	5	6	7	8
I.3	Dự án: Đầu tư thiết bị phục vụ sản xuất năm 2022 - Công ty CP Than Đèo Nai-Vinacomin	225.126.442	849.000.000	-	300.000	300.000	-	-	224.826.442
1	Gói thầu số 12: Kiểm toán dự án hoàn thành		237.000.000		-				-
2	Phí trước bạ		543.000.000		-				-
3	Chi phí thẩm tra, phê duyệt quyết toán		69.000.000		-				-
4	Tư vấn lập báo cáo nghiên cứu khả thi dự án "Đầu tư thiết bị phục vụ sản xuất năm 2022"	223.926.442			-				223.926.442
5	Chi phí đăng tải thông tin về đấu thầu	1.200.000			300.000	300.000			900.000
I.4	Dự án đầu tư trạm cân ô tô điện tử ≥ 200 tấn - Công ty CP Than Đèo Nai-Vinacomin	-	674.000.000	-	-	-	-	-	-
1	Gói thầu số 06: Kiểm toán báo cáo quyết toán dự án hoàn thành		85.000.000		-				-
2	Chi phí khác		589.000.000		-				-
I.5	Dự án đập ngăn đất đá số 2 bãi thải Nam Khe Tam	-	2.998.000.000	-	-	-	-	-	-
1	Chi phí tư vấn và khác		2.998.000.000		-				-
I.6	Dự án cải tạo và xây dựng hệ thống sản xuất than từ đất đá lẫn than - Công ty CP Than Đèo Nai-Vinacomin	-	5.060.000.000	-	-	-	-	-	-
I.7	Dự án xây dựng hệ thống cung cấp nước tưới đường đập bụi và phục vụ sản xuất - Công ty CP Than Đèo Nai-	-	1.040.000.000	-	-	-	-	-	-
I.8	Dự án: Đầu tư bổ sung hệ thống PCCC Nhà ĐHSX - Công	-	-	-	-	-	-	-	-
1	Gói thầu số 01: Tư vấn lập Báo cáo kinh tế - kỹ thuật				-				-
2	Chi phí thẩm tra Báo cáo kinh tế - kỹ thuật, phân thiết kế				-				-
3	Chi phí thẩm tra Báo cáo kinh tế - kỹ thuật, phân dự toán				-				-
4	Phí thẩm định phê duyệt thiết kế về phòng cháy và chữa cháy				-				-
I.9	Dự án đầu tư xây dựng nhà để xe máy, ô tô khu ĐHSX	159.421.220	79.000.000	-	-	-	-	-	159.421.220
1	Gói thầu số 01: Tư vấn lập Báo cáo kinh tế - kỹ thuật	159.421.220			-				159.421.220
2	Chi phí khác	-	79.000.000		-				-
I.10	Dự án đầu tư thiết bị, công cụ bổ sung nâng cao năng lực phục vụ sản xuất - Công ty CP than Đèo Nai - Vinacomin	244.960.213	-	-	-	-	-	-	244.960.213
1	Gói thầu số 01: Tư vấn lập báo cáo nghiên cứu khả thi Dự án đầu tư thiết bị, công cụ bổ sung nâng cao năng lực phục vụ sản xuất - Công ty CP than Đèo Nai - Vinacomin	243.910.213			-				243.910.213
2	Gói thầu số 08: Kiểm toán dự án hoàn thành				-				-
3	Gói thầu số 02: Chi phí quản lý dự án				-				-
4	Chi phí lập thẩm tra, phê duyệt quyết toán, TT đấu thầu và DP	1.050.000			-				1.050.000

TT	Dự án, Công trình, hạng mục công trình	Dự đầu năm	Kế hoạch	Thực hiện lũy kế từ đầu năm	Giảm trong năm				Dự cuối kỳ
					Tổng số	Tăng tài sản	Bản giao	Giảm khác	
A	B	1	2	3	4	5	6	7	8
5	Lệ phí trước bạ 05 xe ô tô tải tự đổ khung cứng, tải trọng định				-				-
L11	Khoản chi phí bồi thường GPMB DA CTMRM than Đèo Nai		-		-				-
L12	Dự án: Đầu tư 05 xe ô tô tải tự đổ khung cứng, tải trọng 90 + 100 tấn vận tải đất đá năm 2022	-			-				-
L13	Dự án: Đầu tư bổ sung hệ thống PCCC nhà xưởng bảo dưỡng XBD	135.688.508	400.000.000	-	-	-	-	-	135.688.508
1	Gói thầu số 01: Tư vấn lập Báo cáo kinh tế - kỹ thuật	135.388.508			-				135.388.508
2	Chi phí khác	300.000	400.000.000		-				300.000
II	Vốn vay	-	-	-	-	-	-	-	-
III	Vốn khác	-	-	-	-	-	-	-	-

NGƯỜI LẬP BIỂU



Nguyễn Cao Cường

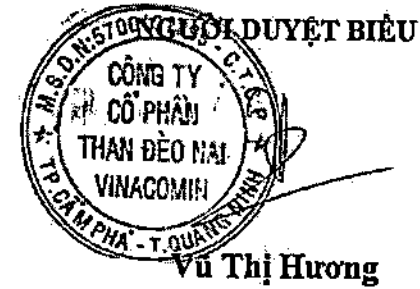

TẬP ĐOÀN CÔNG NGHIỆP
THAN - KHOÁNG SẢN VIỆT NAM
CÔNG TY CP THAN ĐÈO NAI - VINACOMIN

Mẫu số : 09-TM-TKV

BÁO CÁO TỔNG HỢP TĂNG, GIẢM TÀI SẢN CÓ ĐỊNH HỮU HÌNH
QUÝ I NĂM 2024

Phần I: Chi tiết theo nguồn hình thành

Đơn vị tính: Đồng

TT	Chỉ tiêu	Tổng số	Vốn chủ sở hữu	Vốn vay	Vốn khác
A	B	1	2	3	4
A	Nguyên giá				
I	Đầu năm	2.479.379.126.905	479.249.304.898	1.908.493.585.117	91.636.236.890
1	Đang dùng	2.476.307.135.174	476.177.313.164	1.908.493.585.117	91.636.236.890
2	Chưa dùng	-			
3	Không cần dùng	-			
4	Chờ thanh lý	3.071.991.734	3.071.991.734		
	- Tổng nguyên giá TSCĐ đã hết khấu hao	1.409.210.959.172	319.467.432.968	1.027.814.524.855	61.929.001.349
	Trong đó: Đang dùng	1.850.981.378.617	353.255.702.513	1.235.776.672.765	61.929.001.349
	- Tổng NG TSCĐ dùng để thế chấp, cầm cố các khoản vay	1.143.154.033.285	148.327.660.383	971.935.523.221	22.930.649.661
II	Tăng trong kỳ	563.936.364	113.936.364	2.040.000.000	1.590.000.000
1	Mua trong kỳ	563.936.364	113.936.364	450.000.000	
2	Đầu tư XDCB hoàn thành	-			
3	Do luân chuyển	-			
4	Tăng khác	-		1.590.000.000	1.590.000.000
III	Giảm trong kỳ	55.260.000	55.260.000	-	-
1	Nhượng bán, thanh lý	55.260.000	55.260.000		
2	Do luân chuyển	-			
3	Giảm khác	-			
IV	Cuối kỳ	2.479.887.803.269	479.367.981.262	1.910.533.585.117	90.046.236.890
1	Đang dùng	2.476.815.811.535	476.235.989.528	1.910.533.585.117	90.046.236.890
2	Chưa dùng	-			
3	Không cần dùng	-			
4	Chờ thanh lý	3.071.991.734	3.071.991.734		
	- Tổng nguyên giá TSCĐ đã hết khấu hao	1.574.833.072.622	359.054.331.088	1.250.791.820.082	64.786.921.452
	Trong đó: Đang dùng	1.671.561.080.888	355.982.339.354	1.250.791.820.082	64.786.921.452
	- Tổng NG TSCĐ dùng để thế chấp, cầm cố các khoản vay	968.627.524.710	128.687.046.195	817.049.628.854	22.890.649.661
B	Hao mòn				
I	Đầu năm	2.090.427.561.190	421.167.805.628	1.598.895.316.714	72.364.458.848
1	Đang dùng	2.087.355.589.458	418.095.613.894	1.596.895.316.714	72.364.458.848
2	Chưa dùng	-			
3	Không cần dùng	-			
4	Chờ thanh lý	3.071.991.734	3.071.991.734		
II	Tăng trong kỳ	47.372.448.503	6.663.165.948	38.792.858.917	1.916.421.640
1	Do trích khấu hao	47.287.847.091	6.663.165.948	38.792.858.917	1.831.622.228
2	Do tính hao mòn	84.599.412			84.599.412
3	Luân chuyển	-			
4	Tăng khác	-			

TT	Chỉ tiêu	Tổng số	Vốn chủ sở hữu	Vốn vay	Vốn khác
A	B	1	2	3	4
III	Giảm trong kỳ	53.260.000	55.260.000		
1	Nhượng bán, thanh lý	55.260.000	55.260.000		
2	Do luân chuyển				
3	Giảm khác				
IV	Cuối kỳ	2.137.744.767.693	427.775.711.574	1.635.688.175.631	74.280.880.488
1	Đang dùng	2.134.672.775.959	424.703.719.840	1.636.688.175.631	74.280.880.488
2	Chưa dùng				
3	Không cần dùng				
4	Chờ thanh lý	3.071.991.734	3.071.991.734		
C	Giá trị còn lại				
1	Đầu năm	388.951.545.715	58.081.499.270	311.598.268.403	19.271.778.042
	Tr đó: Dùng thế chấp, cầm cố khoản vay	312.281.829.941	42.655.746.096	265.879.653.864	13.546.229.981
2	Cuối kỳ	342.143.033.576	51.532.269.688	274.845.409.488	15.765.356.402
	Tr đó: Dùng thế chấp, cầm cố khoản vay	269.391.744.281	37.184.364.004	220.108.126.899	12.099.253.378

Phần II: Chi tiết TSCĐ theo nhóm

TT	Chỉ tiêu	Tổng số	NC.VKT	Máy móc thiết bị	Phương tiện vận tải, thiết bị truyền dẫn	Thiết bị, dụng cụ quản lý	TSCĐ khác
A	B	1	2	3	4	5	6
A	Nguyên giá						
I	Đầu năm	2.479.379.126.905	300.625.460.006	652.313.228.886	1.500.205.940.783	15.580.898.378	10.653.598.852
1	Đang dùng	2.476.307.135.171	300.625.460.006	649.241.237.152	1.500.205.940.783	15.580.898.378	10.653.598.852
2	Chưa dùng						
3	Không cần dùng						
4	Chờ thanh lý	3.071.991.734		3.071.991.734			
	- Tổng nguyên giá TSCĐ đã hết khấu hao	1.654.033.368.351	139.662.977.608	498.103.987.966	991.991.659.466	13.621.144.259	10.653.598.852
	Tr đó: Đang dùng	1.650.961.376.617	139.662.977.608	495.031.996.232	991.991.659.466	13.621.144.259	10.653.598.852
	- Tổng NG TSCĐ dùng để thế chấp,...	1.143.154.033.265	40.495.523.386	250.457.328.084	651.834.328.694	366.852.901	
II	Tăng trong kỳ	563.936.364				563.936.364	
1	Mua trong kỳ	563.936.364				563.936.364	
2	Đầu tư XDCB hoàn thành						
3	Do luân chuyển						
4	Tặng khác						
III	Giảm trong kỳ	55.260.000	55.260.000				
1	Nhượng bán, thanh lý	55.260.000	55.260.000				
2	Do luân chuyển						
2	Giảm khác						
IV	Cuối kỳ	2.479.887.803.269	300.570.200.006	652.313.228.886	1.500.205.940.783	16.144.834.742	10.653.598.852
1	Đang dùng	2.476.815.811.535	300.570.200.006	649.241.237.152	1.500.205.940.783	16.144.834.742	10.653.598.852
2	Chưa dùng						
3	Không cần dùng						
4	Chờ thanh lý	3.071.991.734		3.071.991.734			
	- Tổng nguyên giá TSCĐ đã hết khấu hao	1.674.633.072.822	139.607.717.808	602.671.044.071	1.008.079.567.632	13.621.144.259	10.653.598.852
	Tr đó: Đang dùng	1.671.561.060.888	139.607.717.808	499.599.052.337	1.008.079.567.632	13.621.144.259	10.653.598.852
	- Tổng NG TSCĐ dùng để thế chấp, cầm cố	968.627.524.710	40.495.523.386	195.277.159.717	731.924.052.342	830.789.265	

TT	Chỉ tiêu	Tổng số	NC VKT	Máy móc thiết bị	Phương tiện vận tải, thiết bị truyền dẫn	Thiết bị, dụng cụ quản lý	TSCĐ khác
A	B						
B	Hao mòn						
I	Đầu năm	2.090.427.581.190	204.157.737.276	592.208.134.617	1.269.652.020.484	13.768.089.961	10.653.598.852
1	Đang dùng	2.087.255.589.458	204.157.737.276	589.136.142.883	1.269.652.020.484	13.768.089.961	10.653.598.852
2	Chưa dùng	.					
3	Không cần dùng	.					
4	Chờ thanh lý	3.071.991.734		3.071.991.734			
II	Tăng trong kỳ	47.372.448.503	2.920.907.523	10.384.176.546	33.945.414.463	121.947.971	
1	Do trích khấu hao	47.287.847.091	2.836.308.111	10.384.176.546	33.945.414.463	121.947.971	
2	Do tính hao mòn	84.599.412	84.599.412				
3	Luân chuyển	.					
4	Tăng khác	.					
III	Giảm trong kỳ	55.260.000	55.260.000				
1	Nhượng bán, thanh lý	55.260.000	55.260.000				
2	Do luân chuyển	.					
2	Giảm khác	.					
IV	Số cuối kỳ	2.137.744.767.693	207.023.384.799	602.592.311.163	1.303.597.434.947	13.878.037.932	10.653.598.852
1	Đang dùng	2.134.672.775.959	207.023.384.799	599.520.319.429	1.303.597.434.947	13.878.037.932	10.653.598.852
2	Chưa dùng	.					
3	Không cần dùng	.					
4	Chờ thanh lý	3.071.991.734		3.071.991.734			
C	Giá trị còn lại						
1	Đầu năm	388.951.545.715	96.467.722.730	60.103.094.269	230.553.920.299	1.824.808.417	
	- Tr đó: Dùng để chấp các khoản vay	312.281.829.941	28.127.777.078	58.168.773.273	225.956.525.732	28.753.858	
2	Cuối kỳ	342.143.035.578	93.546.815.207	49.720.917.723	196.608.505.836	2.266.798.810	
	- Tr đó: Dùng để chấp các khoản vay	269.391.744.281	25.484.963.233	49.734.199.017	192.611.096.047	561.485.984	

NGƯỜI LẬP BIỂU

HSN

Phạm Thị Thanh Nga

NGƯỜI DUYỆT BIỂU



Vũ Thị Hương

**BÁO CÁO TỔNG HỢP TĂNG, GIẢM TÀI SẢN CÓ ĐỊNH VÔ HÌNH
 QUÝ I NĂM 2024**

Phần I: Chi tiết theo nguồn hình thành

Đơn vị tính: Đồng

TT	Chỉ tiêu	Tổng số	Vốn chủ sở hữu	Vốn vay	Vốn khác
A	B	I	2	3	4
A	Nguyên giá				
I	Đầu năm	1.684.148.650	661.721.990	1.022.426.660	-
1	Đang dùng	1.684.148.650	661.721.990	1.022.426.660	-
2	Chưa dùng	-			
3	Không cần dùng	-			
4	Chờ thanh lý	-			
	- Tổng nguyên giá TSCĐ đã hết khấu hao	220.000.000	220.000.000		
	Tr đó: Đang dùng	220.000.000	220.000.000		
II	Tăng trong kỳ	-	-	-	-
1	Mua trong kỳ	-			
2	Do luân chuyển	-			
3	Tăng khác	-			
III	Giảm trong kỳ	-	-	-	-
1	Nhượng bán, thanh lý	-			
2	Do luân chuyển	-			
3	Giảm khác	-			
III	Cuối kỳ	1.684.148.650	661.721.990	1.022.426.660	-
1	Đang dùng	1.684.148.650	661.721.990	1.022.426.660	-
2	Chưa dùng	-			
3	Không cần dùng	-			
4	Chờ thanh lý	-			
	- Tổng nguyên giá TSCĐ đã hết khấu hao	220.000.000	220.000.000		
	Tr đó: Đang dùng	220.000.000	220.000.000		
B	Hao mòn	-			
I	Đầu năm	1.106.122.422	488.647.314	617.475.108	-
1	Đang dùng	1.106.122.422	488.647.314	617.475.108	-
2	Chưa dùng	-			
3	Không cần dùng	-			
4	Chờ thanh lý	-			
II	Tăng trong kỳ	73.275.603	22.154.271	51.121.332	-
1	Do trích khấu hao	73.275.603	22.154.271	51.121.332	
2	Do tính hao mòn	-			
3	Tăng khác	-			
III	Giảm trong kỳ	-	-	-	-
1	Nhượng bán, thanh lý	-			
2	Luân chuyển	-			
3	Giảm khác	-			

TT	Chỉ tiêu	Tổng số	Vốn chủ sở hữu	Vốn vay	Vốn khác
A	B	1	2	3	4
IV	Số cuối kỳ	1.179.398.025	510.801.585	668.596.440	-
1	Đang dùng	1.179.398.025	510.801.585	668.596.440	-
2	Chưa dùng	-			
3	Không cần dùng	-			
4	Chờ thanh lý	-			
C	Giá trị còn lại	-			
1	Đầu năm	578.026.228	173.074.676	404.951.552	-
	Tr đó: Dùng thế chấp, cầm cố khoản vay	578.026.228	173.074.676	404.951.552	
2	Cuối kỳ	504.750.625	150.920.405	353.830.220	-
	Tr đó: Dùng thế chấp, cầm cố khoản vay	504.750.625	150.920.405	353.830.220	

Phần II: Chi tiết TSCĐ theo nhóm

TT	Chỉ tiêu	Tổng số	Quyền sử dụng đất	Quyền phát hành	Bản quyền, bằng sáng chế	Nhãn hiệu, hàng hóa	Phần mềm	Giấy phép, giấy phép nhượng quyền	TSCĐ vô hình khác
A	B	1	2	3	4	5	6	7	8
A	Nguyên giá	-							
I	Đầu năm	1.684.148.650	-	-	-	-	1.684.148.650	-	-
1	Đang dùng	1.684.148.650					1.684.148.650		
2	Chưa dùng	-							
3	Không cần dùng	-							
4	Chờ thanh lý	-							
	- Tổng nguyên giá TSCĐ đã hết khấu hao	220.000.000					220.000.000		
	Tr đó: Đang dùng	220.000.000					220.000.000		
II	Tăng trong kỳ	-	-	-	-	-	-	-	-
1	Mua trong kỳ	-							
2	Do luân chuyển	-							
3	Tăng khác	-							
III	Giảm trong kỳ	-	-	-	-	-	-	-	-
1	Nhượng bán, thanh lý	-							
2	Chuyển sang BĐS đầu tư	-							
3	Do điều động	-							
2	Do luân chuyển	-							
3	Giảm khác	-							
III	Cuối kỳ	1.684.148.650	-	-	-	-	1.684.148.650	-	-
1	Đang dùng	1.684.148.650	-	-	-	-	1.684.148.650	-	-
2	Chưa dùng	-							
3	Không cần dùng	-							
4	Chờ thanh lý	-							
	- Tổng nguyên giá TSCĐ đã hết khấu hao	220.000.000					220.000.000		
	Tr đó: Đang dùng	220.000.000					220.000.000		
B	Hao mòn	-							
I	Đầu năm	1.106.122.422	-	-	-	-	1.106.122.422	-	-
1	Đang dùng	1.106.122.422	-	-	-	-	1.106.122.422	-	-
2	Chưa dùng	-							
3	Không cần dùng	-							
4	Chờ thanh lý	-							

TT	Chi tiêu	Tổng số	Quyền sử dụng đất	Quyền phát hành	Bản quyền, bằng sáng chế	Nhãn hiệu hàng hóa	Phần mềm	Giấy phép, giấy phép nhượng quyền	TSCĐ vô hình khác
A	B	1	2	3	4	5	6	7	8
II	Tăng trong kỳ	73.275.603	-	-	-	-	73.275.603	-	-
1	Do trích khấu hao	73.275.603					73.275.603		
2	Do tính hao mòn	-							
3	Luân chuyển	-							
4	Tăng khác	-							
III	Giảm trong kỳ	-	-	-	-	-	-	-	-
1	Chuyển sang BĐS đầu tư	-							
1	Nhượng bán, thanh lý	-							
2	Luân chuyển	-							
3	Giảm khác	-							
IV	Số cuối kỳ	1.179.398.025	-	-	-	-	1.179.398.025	-	-
1	Đang dùng	1.179.398.025	-	-	-	-	1.179.398.025	-	-
2	Chưa dùng	-							
3	Không cần dùng	-							
4	Chờ thanh lý	-							
C	Giá trị còn lại	-							
1	Đầu năm	578.026.228					578.026.228		
	Tr đó: Dùng thế chấp, cầm cố khoản vay	578.026.228					578.026.228		
2	Cuối kỳ	504.750.625	-	-	-	-	504.750.625	-	-
	Tr đó: Dùng thế chấp, cầm cố khoản vay	504.750.625					504.750.625		

NGƯỜI LẬP BIỂU



Phạm Thị Thanh Nga



Vũ Thị Hương

CHI PHÍ TRẢ TRƯỚC

Quý I Năm 2024

TT	Nội dung	Dư đầu năm	Tăng trong kỳ	Giảm trong kỳ	Dư cuối kỳ
A	B	1	2	3	4
I	Ngắn hạn	47.777.657.856	49.939.794.805	57.036.347.024	40.681.105.637
1	- Chi phí sửa chữa lớn				
2	- Công cụ, dụng cụ				
3	- Thuê hoạt động TSCĐ, thuê cơ sở hạ tầng				
4	- Chi phí đi vay				
5	- Bảo hiểm	106.053.024	3.707.590.805	1.004.887.028	2.808.756.801
6	- Chi phí mua các tài liệu kỹ thuật				
7	- Chi phí bồi thường				
8	- Chi phí trong thời gian ngừng việc				
9	- Chi phí trả trước ngắn hạn khác	47.671.604.832	46.232.204.000	56.031.459.996	37.872.348.836
II	Dài hạn	19.230.204.519	280.102.000	1.630.964.164	17.879.342.355
1	- Chi phí sửa chữa lớn	1.522.763.959		191.297.190	1.331.466.769
2	- Công cụ, dụng cụ	2.646.102.063	257.702.000	385.065.059	2.518.739.004
3	- Thuê hoạt động TSCĐ, thuê cơ sở hạ tầng	321.898.639		49.728.531	272.170.108
4	- Chi phí đi vay				
5	- Bảo hiểm				
6	- Chi phí mua các tài liệu kỹ thuật				
7	- Chi phí bồi thường	4.063.879.097			4.063.879.097
8	- Chi phí trong thời gian ngừng việc				
9	- Chi phí thành lập doanh nghiệp				
10	- Chi phí giai đoạn triển khai không đủ tiêu chuẩn ghi nhận TSCĐ vô hình				
11	- Giá trị lợi thế kinh doanh				
12	- Tiền cấp quyền khai thác khoáng sản				
13	- Phí sử dụng tài liệu địa chất	6.737.110.288			6.737.110.288
14	- Chênh lệch giá bán nhỏ hơn GTCL TSCĐ thuê tài chính, TSCĐ thuê hoạt động				
15	- Chi phí trả trước dài hạn khác	3.938.450.473	22.400.000	1.004.873.384	2.955.977.089
	Tổng cộng	67.007.862.375	50.219.896.805	58.667.311.188	58.560.447.992

Người Lập biểu

Hue

Nguyễn Thị Huệ

Ngày 16 Tháng 4 Năm 2024
Người Duyệt Biểu



Vũ Thị Hương

TẬP ĐOÀN CÔNG NGHIỆP THAN KHOÁNG SẢN VIỆT NAM
CÔNG TY CP THAN ĐÈO NAI - VINACOMIN

Mẫu số 16A-TM-TKV

PHẢI TRẢ NGƯỜI BÁN NGẮN HẠN TRONG TKV
Quý I Năm 2024

TT	Đơn vị	Cuối kỳ		Đầu kỳ	
		Giá trị	Số có khả năng trả nợ	Giá trị	Số có khả năng trả nợ
I	Công ty mẹ				
II	Các Đơn vị khác	62.979.821.306	62.979.821.306	43.861.956.195	43.861.956.195
1	Chi nhánh Công ty cổ phần vật tư TKV- Xi nghiệp vật tư Cẩm Phà	18.079.211.526	18.079.211.526	6.160.794.487	6.160.794.487
2	Công ty cổ phần vận tải và đưa đón thợ mỏ - Vinacomin	1.035.754.676	1.035.754.676	1.078.959.506	1.078.959.506
3	Công ty công nghiệp hóa chất mỏ Cẩm Phà	26.634.376.367	26.634.376.367	5.584.008.231	5.584.008.231
4	Công ty cổ phần xuất nhập khẩu than - VINACOMIN	2.517.820.000	2.517.820.000	2.517.820.000	2.517.820.000
5	Công ty cổ phần giám định VINACOMIN	196.448.322	196.448.322	672.915.452	672.915.452
6	Công ty cổ phần tin học, công nghệ môi trường - Vinacomin	116.727.272	116.727.272	710.310.901	710.310.901
7	Công ty cổ phần tư vấn đầu tư mỏ và công nghiệp - Vinacomin	1.221.176.514	1.221.176.514	1.221.176.514	1.221.176.514
8	Công ty TNHH 1 thành viên. Môi trường TKV	6.908.725.571	6.908.725.571	8.224.091.466	8.224.091.466
9	Công ty Cổ phần phát triển công nghệ và thiết bị mỏ	186.955.679	186.955.679	218.054.252	218.054.252
10	Công ty cổ phần Chế tạo máy- Vinacomin	575.258.279	575.258.279	598.880.779	598.880.779
11	Công ty cổ phần Công nghiệp ô tô Vinacomin	4.940.110.497	4.940.110.497	7.283.308.100	7.283.308.100
12	Viện cơ khí năng lượng và mỏ VINACOMIN	197.027.614	197.027.614	287.709.654	287.709.654
13	Công ty cổ phần than Cọc Sáu - VINACOMIN	921.360	921.360	907.608	907.608
14	Công ty cổ phần địa chất Việt Bắc - TKV			8.503.613.312	8.503.613.312
15	Công ty cổ phần cơ khí mạo Khê - vinacomin	34.677.529	34.677.529	302.120.153	302.120.153
16	Trường Cao Đẳng Than khoáng sản Việt Nam			120.000.000	120.000.000
17	Chi nhánh Tập Đoàn CN Than Khoáng Sản Việt Nam-Trung Tâm Cấp Cứu Mỏ- Vinacomin	303.227.280	303.227.280	280.080.720	280.080.720
18	CN Công ty CP tư vấn đầu tư mỏ và công nghiệp vinacomin- Xi nghiệp Thương Mại và Dịch vụ Tổng Hợp	31.402.820	31.402.820	97.205.060	97.205.060
	Tổng số	62.979.821.306	62.979.821.306	43.861.956.195	43.861.956.195

Người lập biểu



Lại Thị Nhung

Ngày 16 Tháng 4 Năm 2024

Người duyệt biểu

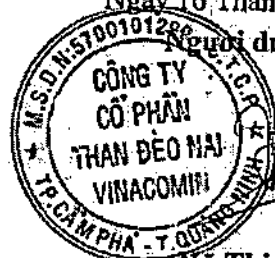

Vũ Thị Hương

BIỂU 16B PHẢI TRẢ NGƯỜI BÁN NGẮN HẠN NGOÀI TKV
Quý I Năm 2024

TT	Đơn vị	Cuối kỳ		Đầu kỳ	
		Giá trị	Số có khả năng trả nợ	Giá trị	Số có khả năng trả nợ
I	Công ty mẹ				
II	Các Đơn vị khác	255.180.282.196	255.180.282.196	183.411.865.874	183.411.865.874
1	Công ty cổ phần Xuất nhập khẩu máy Việt Nam	17.859.111.546	17.859.111.546	15.247.368.820	15.247.368.820
2	Công ty cổ phần Thương mại đầu tư Đức Phát	110.935.200	110.935.200	37.200.000	37.200.000
3	Công ty TNHH cơ khí Đăng Toàn			15.016.814	15.016.814
4	Công ty cổ phần ắc quy tia sáng	12.573.000	12.573.000	12.573.000	12.573.000
5	Công ty TNHH dịch vụ thương mại tổng hợp Xuân Nghiêm	17.787.000	17.787.000	20.028.066	20.028.066
6	Công ty cổ phần hàng hải Quảng Hùng	17.739.217.300	17.739.217.300	6.868.863.852	6.868.863.852
7	Công ty TNHH một thành viên cao su 75	47.957.000	47.957.000	47.957.000	47.957.000
8	Công ty CP trung đại tu ô tô và thiết bị máy mô Quảng Ninh			513.976.091	513.976.091
9	Công ty TNHH thương mại và dịch vụ Hồng Kỳ	286.484.000	286.484.000	144.927.200	144.927.200
10	Công ty cổ phần cơ khí Hồng Lĩnh	250.492.000	250.492.000	305.464.000	305.464.000
11	DNTN xi nghiệp ô tô Văn Đồn	1.480.905.206	1.480.905.206	2.254.633.634	2.254.633.634
12	Công ty cổ phần công nghệ VITEQ Việt Nam	113.656.704	113.656.704	176.896.643	176.896.643
13	Công ty TNHH cơ khí đúc Nam Ninh	927.946.360	927.946.360	1.013.036.640	1.013.036.640
14	Công ty Điện lực Quảng Ninh - Chi nhánh tổng Công ty Điện lực Miền Bắc	1.196.428.860	1.196.428.860		
15	Công ty TNHH Việt Pháp	5.176.237	5.176.237	5.176.237	5.176.237
16	Chi nhánh Công ty TNHH thiết bị nặng Marubeni tại Quảng Ninh	2.616.197.780	2.616.197.780	545.750.500	545.750.500
17	Công ty TNHH thiết bị nặng Marubeni	99.593.280	99.593.280		
18	Công ty TNHH dịch vụ an toàn và tư vấn pháp luật HTH			7.600.000	7.600.000
19	Công ty cổ phần cơ khí và xây dựng Trường Sa	6.463.960	6.463.960	129.279.198	129.279.198
20	Công Ty CP Bơm Công nghiệp Hải Dương	78.268.360	78.268.360	49.269.448	49.269.448
21	Công ty cổ phần dầu khí Trung Đông Á	68.356.200	68.356.200	238.533.900	238.533.900
22	Công ty cổ phần môi trường đô thị Cẩm Phá	23.328.000	23.328.000		
23	Công ty cổ phần 198 Quảng Ninh	349.129.064	349.129.064	2.634.148.655	2.634.148.655
24	Công ty cổ phần ô tô Hà Thu	100.202.488	100.202.488	297.684.682	297.684.682
25	Công ty TNHH vận tải Linh Long			88.408.800	88.408.800
26	Công ty Cổ phần cơ khí Trung Tân	495.619.608	495.619.608	568.995.427	568.995.427
27	Công ty CP Trung Tâm Chế Tạo Thiết Bị	608.774.361	608.774.361	121.952.861	121.952.861
28	Công Ty TNHH Một Thành Viên CLT	788.798.628	788.798.628	1.117.966.593	1.117.966.593
29	Trung tâm kiểm soát bệnh tật tỉnh Quảng Ninh			31.202.000	31.202.000
30	Công ty TNHH Tùng Oanh	96.729.440	96.729.440	160.051.380	160.051.380
31	Công ty TNHH thiết bị máy mô Hiếu Thành VINACOMECH			20.779.900	20.779.900
32	Công ty TNHH Cảnh quan GDV			1.683.465.154	1.683.465.154
33	Công Ty CP Thương Mại Kỹ Thuật Công Nghiệp NEWCOMEN	76.309.130	76.309.130	30.187.030	30.187.030
34	Công Ty Cổ Phần Thiết Bị Mỏ Và Tuyển Khoáng	157.474.800	157.474.800	290.218.560	290.218.560
35	Công ty cổ phần xây dựng môi trường HAVICO	55.435.320	55.435.320	54.816.480	54.816.480
36	Công Ty Cổ Phần Lốp xe Chuyên Dụng Việt Nam	2.095.048.000	2.095.048.000	2.301.746.000	2.301.746.000
37	Công Ty Cổ Phần Thời Trang Xuân Lê			914.544.000	914.544.000

TT	Đơn vị	Cuối kỳ		Đầu kỳ	
		Giá trị	Số có khả năng trả nợ	Giá trị	Số có khả năng trả nợ
38	Công ty cổ phần tư vấn và xây dựng Hoàng Tùng			352.636.363	352.636.363
39	Công ty TNHH Lốp Minh Tân	136.080.000	136.080.000	33.278.040	33.278.040
40	Công ty cổ phần chứng khoán Bảo Việt	-80.000.000	-80.000.000		
41	Công ty TNHH thương mại và phát triển Phương Tâm	372.702.657	372.702.657	5.733.070.683	5.733.070.683
42	Công ty CP Cơ điện Thiên Niên Kỳ			2.146.996.800	2.146.996.800
43	Công Ty CP Đầu Tư Thiết Bị Mỏ Việt Nam	29.409.755	29.409.755	29.409.755	29.409.755
44	Công Ty CP Đầu Tư Thương Mại Mỏ Và Công Nghiệp	249.511.968	249.511.968	320.417.391	320.417.391
45	Công ty TNHH thiết bị điện Duy Anh	153.331.180	153.331.180	76.234.540	76.234.540
46	Công ty CP vận tải và kinh doanh tổng hợp Trung Hiếu	410.046.299	410.046.299	413.358.434	413.358.434
47	Công ty TNHH MTV Vương Lập	7.682.994	7.682.994	7.682.994	7.682.994
48	Công ty Cổ Phần Kim Khí 893	33.661.330	33.661.330	33.661.330	33.661.330
49	Công ty TNHH thuốc tốt PHARMA			53.805.014	53.805.014
50	Công ty TNHH HHC Việt Nam	2.883.027.551	2.883.027.551	2.310.738.033	2.310.738.033
51	Công ty CP đầu tư và phát triển Hưng Thành	295.565.285	295.565.285	757.592.725	757.592.725
52	Công ty CP Dương Vương	11.457.428	11.457.428	227.814.690	227.814.690
53	Công ty cổ phần Minh Ngọc Đức	1.894.132.024	1.894.132.024	1.615.207.153	1.615.207.153
54	Công ty cổ phần Công nghiệp cơ khí Cẩm Phá	67.764.448	67.764.448	67.764.448	67.764.448
55	Công ty TNHH công nghệ môi trường Quảng Ninh			520.377.230	520.377.230
56	Công ty CP Công nghiệp Cẩm Phá	986.935.585	986.935.585	1.076.898.540	1.076.898.540
57	Công ty cổ phần cung cấp phụ tùng và thiết bị	2.483.775.702	2.483.775.702	1.411.505.374	1.411.505.374
58	Công ty cổ phần đầu tư và thương mại HANCO	-2.110.832.436	-2.110.832.436	-2.639.419.471	-2.639.419.471
59	Công ty TNHH đầu tư công nghệ mỏ xây dựng	517.367.604	517.367.604	651.972.444	651.972.444
60	Công ty TNHH thiết bị phòng cháy chữa cháy Tiến Phong Đàm			177.023.020	177.023.020
61	Công ty CP thiết bị phụ tùng công nghiệp Việt Ý	51.269.150	51.269.150	51.269.150	51.269.150
62	Công ty TNHH Môi trường đô thị Bình Minh			30.825.360	30.825.360
63	Công ty TNHH Liên Hợp Vận Tải và Du Lịch VI.TRA.CO	126.479.599	126.479.599	111.653.891	111.653.891
64	Công ty TNHH Cơ khí Thủy Lực Sao Việt	8.114.994	8.114.994	8.114.994	8.114.994
65	Công ty Cổ phần Lâm Phong TNT	40.435.200	40.435.200	483.958.800	483.958.800
66	Công ty CP Phát triển kỹ thuật công nghệ mới Alpha Việt	129.656.630	129.656.630	462.907.380	462.907.380
67	Công ty CP Đầu tư và phát triển xây lắp Đông Anh	70.040.357	70.040.357	70.040.357	70.040.357
68	Công ty CP Đầu tư và dịch vụ vận tải Trung Nghĩa	56.710.206.460	56.710.206.460	21.711.480.031	21.711.480.031
69	Công ty TNHH 1TV SANMY	833.648.140	833.648.140	728.025.220	728.025.220
70	Công ty TNHH Hệ thống thông tin FPT			6.683.400	6.683.400
71	Công ty CP xây dựng hạ tầng và khai thác mỏ Việt Nam	1.565.635.132	1.565.635.132	1.203.434.389	1.203.434.389
72	Công ty CP Hạnh Nguyễn			1.642.194.000	1.642.194.000
73	Công ty cổ phần thương mại và sản xuất kinh doanh vật tư thiết bị mỏ Trung Hiếu-HHT	5.780.988.992	5.780.988.992	3.200.797.973	3.200.797.973
74	Công ty TNHH công nghiệp Phú Thái	5.362.524.281	5.362.524.281	9.870.380.264	9.870.380.264
75	Công ty cổ phần tư vấn và quản lý dự án xây dựng	-55.116.886	-55.116.886	280.467.489	280.467.489
76	Công ty CP PET dầu nhờn	425.012.500	425.012.500	448.066.300	448.066.300
77	Công ty TNHH 1TV Vật tư thiết bị Long Thành	187.904.681	187.904.681	336.179.303	336.179.303
78	Công ty Cổ phần TECHSMART	-35.000.000	-35.000.000	-30.100.000	-30.100.000
79	Công ty cổ phần đầu tư xây dựng thương mại ACT			1.945.243.980	1.945.243.980
80	Công ty cổ phần 77 Group	33.799.997	33.799.997	33.799.997	33.799.997
81	Công ty Cổ phần xây dựng và kỹ thuật Đoàn Gia	7.665.011	7.665.011	7.665.011	7.665.011
82	Công ty TNHH MTV Dịch Vụ Thương Mại Kiệt Hưng TH	440.506.924	440.506.924	461.310.085	461.310.085

TT	Đơn vị	Cuối kỳ		Đầu kỳ	
		Giá trị	Số có khả năng trả nợ	Giá trị	Số có khả năng trả nợ
83	Công ty cổ phần thương mại và thiết bị điện Quảng Ninh	3.847.559	3.847.559	3.847.559	3.847.559
84	Công ty CP cơ khí Tuấn Việt	25.920.000	25.920.000		
85	Công ty TNHH thương mại và dịch vụ trọng Gia Hùng	226.759.500	226.759.500	15.036.300	15.036.300
86	Công ty TNHH xây dựng và thương mại T&T Quảng Ninh	21.930.150	21.930.150	585.670.000	585.670.000
87	Công ty TNHH thương mại Hà Ninh	491.823.600	491.823.600	521.842.200	521.842.200
88	Công ty cổ phần Việt Ý QN	175.646.656	175.646.656	60.063.520	60.063.520
89	Công ty TNHH thiết bị khoa học kỹ thuật STS			708.300.000	708.300.000
90	Công ty TNHH thương mại tổng hợp Tân Thịnh	26.892.000	26.892.000		
91	Công ty TNHH cơ khí Phương Nam	77.010.000	77.010.000	324.170.000	324.170.000
92	Công ty Cổ phần tư vấn quy hoạch và thiết kế xây dựng Cẩm Phả			1.219.585.743	1.219.585.743
93	Công ty TNHH tư vấn đầu tư và công nghệ Huy Phát			1.655.817.045	1.655.817.045
94	Công ty cổ phần thiết bị bảo vệ Hạ Long	14.621.959	14.621.959	146.219.589	146.219.589
95	Công ty TNHH giải pháp môi trường ACD			471.459.288	471.459.288
96	Công ty cổ phần viễn thông VNNET			43.340.000	43.340.000
97	Công ty cổ phần kiểm định và chứng nhận Bách Khoa			485.712.594	485.712.594
98	Công Ty Cổ Phần Đầu Tư Thiết bị máy công nghiệp NEWTECH	43.908.000	43.908.000		
99	Công ty TNHH Hà Lan QN	-270.000.000	-270.000.000		
100	Công ty TNHH Xây dựng Minh AN HD	-1.500.000.000	-1.500.000.000		
101	Nguyễn Thanh Tùng	510.315.300	510.315.300		
102	Công ty TNHH Một Thành Viên Vận Tải Trí Khen	26.136.000	26.136.000		
103	Công ty TNHH dịch vụ nhà sạch Minh Hiến	255.293.045	255.293.045		
104	Công ty cổ phần cơ điện Tiên Đạt	438.959.908	438.959.908	385.297.692	385.297.692
105	Công ty cổ phần tư vấn công nghệ	189.284.616	189.284.616	3.164.616	3.164.616
106	Công ty cổ phần công nghệ và dịch vụ trực tuyến Payring	330.142.450	330.142.450	113.303.300	113.303.300
107	Công ty cổ phần chế tạo bơm Hải Dương	97.465.368	97.465.368	828.695.568	828.695.568
108	Công ty TNHH thương mại dịch vụ và xây dựng Phương Thảo	9.333.775.580	9.333.775.580	8.128.941.080	8.128.941.080
109	Công ty TNHH thiết bị máy xây dựng Hà Linh	100.782.664	100.782.664	580.390.720	580.390.720
110	Công ty cổ phần kiến trúc tỷ lệ vàng	17.217.492	17.217.492	172.174.918	172.174.918
111	Công ty TNHH đầu tư và thương mại Quang Minh	2.116.594.274	2.116.594.274	7.309.508.085	7.309.508.085
112	Công ty cổ phần công nghiệp Tân Tiến	46.877.400.492	46.877.400.492	19.790.762.119	19.790.762.119
113	Bệnh viện đa khoa khu vực Cẩm Phả			10.616.263	10.616.263
114	Công ty cổ phần đầu tư xây dựng và thương mại Tâm Việt			2.390.923.379	2.390.923.379
115	Công ty TNHH Quyển Lâm	438.136.239	438.136.239	438.136.239	438.136.239
116	Công ty cổ phần Kim khí Thành Đô	908.200.000	908.200.000	808.500.000	808.500.000
117	Công ty cổ phần VEGA	57.445.848	57.445.848	7.921.368	7.921.368
118	Công ty TNHH MTV Tinh Thành	34.795.440	34.795.440	37.694.431	37.694.431
119	Công ty TNHH Y Tế Việt nam			824.389.000	824.389.000
120	Công ty cổ phần Công nghệ và phân phối Toàn Cầu	61.596.666	61.596.666	383.236.666	383.236.666
121	Công ty cổ phần thương mại và sản xuất Hợp Phát	14.397.108	14.397.108	14.397.108	14.397.108
122	Công ty TNHH kiểm toán và tư vấn UHY	87.000.000	87.000.000	87.000.000	87.000.000
123	Công ty TNHH QC	436.549.092	436.549.092	243.711.396	243.711.396
124	Công ty cổ phần khí công nghiệp Quảng Ninh	25.130.520	25.130.520	21.902.400	21.902.400
125	Công ty TNHH 1TV thương mại dịch vụ điện lạnh ô tô Tùng Vượng	83.199.803	83.199.803	14.124.061	14.124.061
126	Công ty TNHH MTV cơ khí đúc Tân Đạt Thăng	336.169.250	336.169.250	151.696.500	151.696.500
127	Công ty cổ phần Văn Đồn Mast	48.563.496.065	48.563.496.065	14.139.934.563	14.139.934.563

TT	Đơn vị	Cuối kỳ		Đầu kỳ	
		Giá trị	Số có khả năng trả nợ	Giá trị	Số có khả năng trả nợ
128	Trung tâm kỹ thuật tiêu chuẩn đo lường chất lượng tỉnh Quảng Ninh	17.820.000	17.820.000		
129	Công ty cổ phần Tâm Đức Cẩm Phả	1.943.838.000	1.943.838.000		
130	Công ty Cổ phần Hoa Sơn	1.966.074.503	1.966.074.503	599.006.283	599.006.283
131	Công ty TNHH kỹ thuật Nguyễn Tâm			193.320.000	193.320.000
132	Công ty TNHH công nghệ băng tải	1.108.356.480	1.108.356.480		
133	Công ty TNHH thiết bị và phụ tùng máy mỏ	911.411.228	911.411.228	644.989.640	644.989.640
134	Công ty TNHH thang máy Mitsubishi Việt Nam	9.356.256	9.356.256		
135	Chi nhánh Công ty TNHH hăng kiểm toán AASC tại Quảng Ninh	132.500.000	132.500.000	156.681.818	156.681.818
136	Công ty cổ phần đầu tư phát triển Vương Gia	3.246.649.386	3.246.649.386	3.986.157.751	3.986.157.751
137	Công ty TNHH cơ khí bách khoa Quảng Ninh	104.812.768	104.812.768	821.920.063	821.920.063
138	Công ty cổ phần thiết bị và phụ tùng Liên An	22.460.699	22.460.699	1.178.546.699	1.178.546.699
139	Công ty cổ phần du lịch và thương mại TK Việt Nam			359.100.000	359.100.000
140	Công ty cổ phần ERIDAN	341.200.000	341.200.000	273.550.000	273.550.000
141	Công ty cổ phần du lịch và thương mại - VINACOMIN	4.384.957.848	4.384.957.848	3.077.264.405	3.077.264.405
142	Công ty cổ phần thiết bị điện Cẩm Phả	118.386.000	118.386.000	118.386.000	118.386.000
143	Công ty cổ phần cơ khí Hồn Gai- Vinacomín	835.475.988	835.475.988	789.891.088	789.891.088
144	Công ty cổ phần Du lịch và thương mại Vinacomín- Chi nhánh Văn Lông	3.131.383.957	3.131.383.957	3.811.932.522	3.811.932.522
145	Công ty TNHH Môi trường Sinh Lực			1.683.465.154	1.683.465.154
146	Công ty TNHH Cơ khí đúc Cường Thái	264.412.796	264.412.796	360.536.846	360.536.846
147	Công ty cổ phần xây dựng và kinh doanh tổng hợp An Bình	23.880.240	23.880.240	502.995.241	502.995.241
148	Công ty Cổ phần thiết bị và lắp đặt bơm Hải Dương	122.310.407	122.310.407	472.430.287	472.430.287
149	Công ty cổ phần Tư vấn thiết kế xây dựng Quảng Bình	1.706.922.984	1.706.922.984	7.505.030.406	7.505.030.406
150	Công ty TNHH Thương mại Duy Tùng	346.462.600	346.462.600	1.189.850.750	1.189.850.750
151	Công ty cổ phần Thiết bị công nghiệp và xây dựng Việt Nam	1.373.566.495	1.373.566.495	1.521.598.353	1.521.598.353
152	Công ty cổ phần dịch vụ thương mại Phúc Sinh QN	10.489.600	10.489.600	10.489.600	10.489.600
153	Công ty cổ phần Máy và Phụ tùng T&C	12.921.949	12.921.949	58.096.189	58.096.189
154	Công ty cổ phần đầu tư, thương mại và dịch vụ - VINACOMIN	-5.423.000.000	-5.423.000.000	-5.423.000.000	-5.423.000.000
	Tổng số	255.180.282.196	255.180.282.196	183.411.865.874	183.411.865.874

Người lập biểu

Phạm Thị Phương

Ngày 16 Tháng 4 Năm 2024



Vũ Thị Hương

BÁO CÁO TÌNH HÌNH THỰC HIỆN NGHĨA VỤ VỚI NHÀ NƯỚC

Lũy kế tháng 3 năm 2024

PHẦN I: SỐ PHẢI NỘP

Đơn vị tính: đồng

CHỈ TIÊU	MÃ SỐ	SỐ CÒN PHẢI NỘP ĐẦU NĂM	LŨY KẾ TỪ ĐẦU NĂM		SỐ CÒN PHẢI NỘP CUỐI KỲ
			SỐ PHẢI NỘP	SỐ ĐÃ NỘP	
B	C	1	4	5	6
I. THUẾ	10	51.503.650.903	185.815.687.064	161.950.678.706	75.368.659.261
1. Thuế Giá trị gia tăng	11	0	37.426.004.762	23.639.408.739	13.786.596.023
- Thuế GTGT hàng nội địa	11.1	0	37.426.004.762	23.639.408.739	13.786.596.023
- Thuế GTGT hàng nhập khẩu	11.2				0
2. Thuế Tiêu thụ đặc biệt	12				0
3. Thuế xuất, nhập khẩu	13				0
- Thuế xuất khẩu	13.1				0
- Thuế nhập khẩu	13.2				0
4. Thuế Thu nhập doanh nghiệp	14	7.481.049.390	2.437.490.225	9.000.000.000	918.539.615
5. Thuế Thu nhập cá nhân	15		9.016.370.697	4.591.749.407	4.424.621.290
6. Thuế Tài nguyên	16	42.754.526.413	126.932.821.380	113.448.445.460	56.238.902.333
7. Thuế nhà đất và tiền thuê đất	17		10.000.000.000	10.000.000.000	0
8. Thuế Bảo vệ môi trường	18	1.268.075.100		1.268.075.100	0
9. Các loại thuế khác	19		3.000.000	3.000.000	0
II. CÁC KHOẢN PHÍ, LỆ PHÍ VÀ CÁC KHOẢN PHẢI NỘP KHÁC	30	2.121.778.120	8.210.461.258	6.563.439.068	3.768.800.310
1. Các khoản phụ thu	31	0	0	0	0
2. Các khoản phí, lệ phí	32	0			0
3. Phí bảo vệ môi trường	33	2.121.778.120	8.205.302.270	6.558.280.080	3.768.800.310
4. Quyền khai thác khoáng sản	34	0			0
5. Phí sử dụng tài liệu	35	0			0
6. Các khoản khác	36	0	5.158.988	5.158.988	0
TỔNG CỘNG	40	53.625.429.023	194.026.148.322	168.514.117.774	79.137.459.571



BÁO CÁO TÌNH HÌNH THỰC HIỆN NGHĨA VỤ VỚI NHÀ NƯỚC

PHẦN II: SỐ PHẢI THU

Đơn vị: đồng

CHỈ TIÊU	MÃ SỐ	SỐ PHẢI THU ĐẦU NĂM	LỖY KÉ TỪ ĐẦU NĂM		SỐ CÒN PHẢI THU CUỐI KỲ
			SỐ PHẢI THU	SỐ ĐÃ THU HOẶC ĐÃ HOÀN	
1	2	3	4	5	6=3+4-5
I. THUẾ	10	22.374.852.490	0	11.708.521.180	10.666.331.310
1. Thuế Giá trị gia tăng	11	9.922.879.551	0	9.922.879.551	0
- Thuế GTGT hàng nội địa	11.1	9.922.879.551		9.922.879.551	0
- Thuế GTGT hàng nhập khẩu	11.2	0			0
2. Thuế Tiêu thụ đặc biệt	12	0			0
3. Thuế xuất, nhập khẩu	13	0			0
- Thuế xuất khẩu	13.1	0			0
- Thuế nhập khẩu	13.2	0			0
4. Thuế Thu nhập doanh nghiệp	14				0
5. Thuế Thu nhập cá nhân	15	1.785.641.629		1.785.641.629	0
6. Thuế Tài nguyên	16	0			0
7. Thuế nhà đất và tiền thuê đất	17	10.666.331.310			10.666.331.310
8. Thuế Bảo vệ môi trường	18				0
9. Các loại thuế khác	19				0
II. CÁC KHOẢN PHÍ, LỆ PHÍ VÀ CÁC KHOẢN PHẢI NỘP KHÁC	30	0	0	0	0
1. Các khoản phụ thu	31				0
2. Các khoản phí, lệ phí	32				0
3. Phí bảo vệ môi trường	33				0
4. Quyền khai thác khoáng sản	34				0
5. Phí sử dụng tài liệu	35				0
6. Các khoản khác	36				0
TỔNG CỘNG	40	22.374.852.490	0	11.708.521.180	10.666.331.310

NGƯỜI LẬP



Ngô Thị Ninh

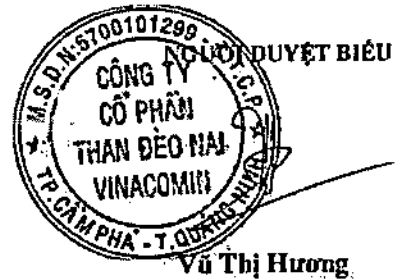

Vũ Thị Hương

BỘ CÔNG THƯƠNG
ỦY BAN CẠNH TRANH QUỐC GIA
Số: 145 /TB-CT

CỘNG HOÀ XÃ HỘI CHỦ NGHĨA VIỆT NAM
Độc lập – Tự do – Hạnh phúc

Hà Nội, ngày 06 tháng 02 năm 2024

THÔNG BÁO
Về việc tập trung kinh tế được thực hiện

Kính gửi:

- Công ty Cổ phần Than Cọc Sáu - Vinacomin;
- Công ty Cổ phần Than Đèo Nai - Vinacomin.

C. TY CỔ PHẦN THAN ĐÈO NAI - VINACOMIN
CÔNG VĂN SỐ: 460
Ngày: 16 tháng 02 năm 2024
Chuyển:

Căn cứ Luật Cạnh tranh ngày 12 tháng 6 năm 2018;

Căn cứ Nghị định số 35/2020/NĐ-CP ngày 24 tháng 3 năm 2020 của Chính phủ quy định chi tiết một số điều của Luật Cạnh tranh;

Căn cứ Hồ sơ thông báo việc tập trung kinh tế (Hồ sơ) của Công ty Cổ phần Than Cọc Sáu - Vinacomin, Công ty Cổ phần Than Đèo Nai - Vinacomin (các doanh nghiệp tham gia tập trung kinh tế) nộp tới Ủy ban Cạnh tranh Quốc gia,

Ủy ban Cạnh tranh Quốc gia (UBCTQG) có ý kiến như sau:

1. Các doanh nghiệp tham gia tập trung kinh tế chịu trách nhiệm về tính trung thực và chính xác của Hồ sơ thông báo tập trung kinh tế và các thông tin cung cấp cho UBCTQG.
2. Căn cứ Hồ sơ và các thông tin do doanh nghiệp cung cấp, việc tập trung kinh tế giữa các doanh nghiệp tham gia tập trung kinh tế được xác định là hình thức hợp nhất doanh nghiệp và được thực hiện theo quy định tại điểm a Khoản 2 Điều 36 Luật Cạnh tranh 2018.
3. Các doanh nghiệp tham gia tập trung kinh tế làm thủ tục tập trung kinh tế theo quy định tại Khoản 1 Điều 43 Luật Cạnh tranh 2018.
4. Văn bản này của UBCTQG chỉ đưa ra ý kiến về các vấn đề liên quan tới Luật Cạnh tranh của thương vụ tập trung kinh tế. Các doanh nghiệp tham gia tập trung kinh tế phải tuân thủ đầy đủ các quy định của pháp luật khác và các cam kết về thương mại quốc tế có liên quan.

UBCTQG thông báo để các doanh nghiệp tham gia tập trung kinh tế biệt
và thực hiện. / *gl*

Nơi nhận:

- Như trên;
- Lãnh đạo UBCTQG (để b/c);
- Lưu: VT, GSCT.

**KT. CHỦ TỊCH
PHÓ CHỦ TỊCH**



gl
Nguyễn Thị Quỳnh Nga

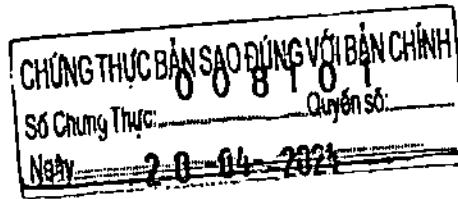

PHÓ CHỦ TỊCH UBND PHƯỜNG CẨM TÂY



gl
Dặng Gia Lâm

Số: 20 /NQ-HĐQT

Cầm Phả, ngày 22 tháng 02 năm 2024

NGHỊ QUYẾT

Về việc thông qua phương án đảm bảo việc phát hành cổ phiếu
đáp ứng quy định về tỷ lệ sở hữu nước ngoài

HỘI ĐỒNG QUẢN TRỊ CÔNG TY CỔ PHẦN THAN CỘC SÁU - VINACOMIN

Căn cứ Luật Doanh nghiệp số 59/2020/QH14 ngày 17/6/2020;

Căn cứ Luật Chứng khoán số 54/2019/QH14 ngày 26/11/2019;

Căn cứ Nghị định số 155/2020/NĐ-CP ngày 31/12/2020 quy định chi tiết thi hành một số điều của Luật Chứng khoán;

Căn cứ Điều lệ tổ chức và hoạt động của Công ty cổ phần Than Cọc Sáu - Vinacomin đã được sửa đổi, bổ sung và nhất trí thông qua tại Đại hội đồng cổ đông thường niên Công ty ngày 22/4/2021;

Căn cứ Nghị quyết Đại hội đồng cổ đông bất thường lần 2 năm 2023 Công ty cổ phần Than Cọc Sáu - Vinacomin số 142/NQ-ĐHĐCĐ ngày 29/12/2023;

Căn cứ Biên bản số 03/BB-HĐQT ngày 20 tháng 02 năm 2024 của Hội đồng quản trị Công ty cổ phần Than Cọc Sáu - Vinacomin.

QUYẾT NGHỊ:

Điều 1. Hội đồng quản trị Công ty cổ phần Than Cọc Sáu - Vinacomin thảo luận và thống nhất thông qua phương án đảm bảo việc phát hành cổ phiếu đáp ứng quy định về tỷ lệ sở hữu nước ngoài:

1. Công ty cổ phần Than Cọc Sáu - Vinacomin ("TC6"), Công ty cổ phần Than Đèo Nai - Vinacomin ("TDN") đã thực hiện thông báo tỷ lệ sở hữu nước ngoài tối đa đến Ủy ban Chứng khoán Nhà nước (UBCKNN) và đã nhận được văn bản số 130/UBCK-PTTT ngày 05/01/2024 của UBCKNN về việc hồ sơ thông báo tỷ lệ SHNN tối đa của Công ty cổ phần Than Đèo Nai - Vinacomin và văn bản số 131/UBCK-PTTT ngày 05/01/2024 của UBCKNN về việc hồ sơ thông báo tỷ lệ SHNN tối đa của Công ty cổ phần Than Cọc Sáu - Vinacomin trong đó UBCKNN đã xác nhận tỷ lệ sở hữu nước ngoài tối đa tại 2 Công ty là 0%; Tỷ lệ sở hữu nước ngoài tối đa tại Công ty hợp nhất là 0% do Công ty hợp nhất kế thừa toàn bộ ngành nghề hoạt động kinh doanh từ TC6 và TDN.



2. Công ty cổ phần Than Cọc Sáu - Vinacomin và Công ty cổ phần Than Đèo Nai - Vinacomin hoán đổi cổ phiếu để thực hiện hợp nhất doanh nghiệp theo tỷ lệ 1:1, do đó tỷ lệ sở hữu nhà đầu tư nước ngoài dự kiến tại Công ty hợp nhất sẽ là tổng số cổ phiếu nhà đầu tư nước ngoài tại hai công ty tại ngày thực hiện hoán đổi cổ phiếu. Giả định tỷ lệ sở hữu nhà đầu tư nước ngoài tại TC6 và TDN không thay đổi so với danh sách cổ đông chốt ngày 28/11/2023, sau khi thực hiện hoán đổi cổ phiếu để hợp nhất với tỷ lệ 1:1, tỷ lệ sở hữu nước ngoài thực tế dự kiến tại Công ty hợp nhất là 0,79%, hoàn toàn không biến động so với công ty trước hợp nhất. Công ty cổ phần Than Cọc Sáu - Vinacomin và Công ty cổ phần Than Đèo Nai - Vinacomin đã thực hiện đăng ký tỷ lệ sở hữu nước ngoài tối đa với UBCKNN để thực hiện khóa room của nhà đầu tư nước ngoài để không làm tăng thêm tỷ lệ sở hữu nhà đầu tư nước ngoài của công ty trước hợp nhất. Công ty cổ phần Than Cọc Sáu - Vinacomin cam kết tỷ lệ sở hữu nước ngoài tại doanh nghiệp không thay đổi tăng so với tỷ lệ hiện tại, đảm bảo không làm tăng tỷ lệ sở hữu nước ngoài tại công ty hợp nhất khi thực hiện hoán đổi cổ phiếu.

3. Công ty Hợp nhất sau khi được đăng ký kinh doanh và đăng ký Công ty đại chúng với UBCKNN sẽ thực hiện thông báo tỷ lệ sở hữu nhà đầu tư nước ngoài tại doanh nghiệp theo quy định tại điều 141 Nghị định số 155/2020/NĐ-CP ngày 31/12/2020.

Điều 2. Nghị quyết này có hiệu lực thi hành kể từ ngày ký.

Điều 3. Các thành viên Hội đồng quản trị, Giám đốc, Kế toán trưởng, Trưởng các phòng liên quan trong Công ty chịu trách nhiệm thi hành Nghị quyết này./

Nơi nhận:

- HĐQT, BKS, Giám đốc (e-copy);
- Các Phó giám đốc, KTTTr (e-copy);
- Đảng ủy, Công đoàn (e-copy);
- Phòng KTTC, KH, TCLĐ, VP;
- Website Công ty;
- Lưu HĐQT (Th).

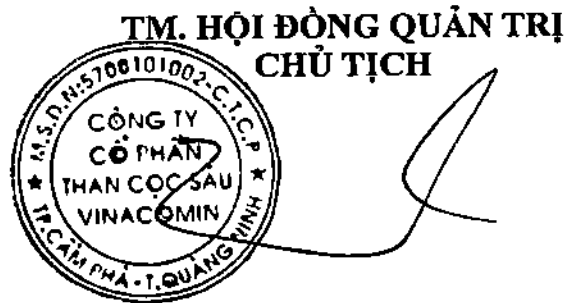

Ngô Thế Phiệt

TẬP ĐOÀN CÔNG NGHIỆP
THAN - KHOÁNG SẢN VIỆT NAM
CÔNG TY CP THAN ĐÈO NAI - VINACOMIN

CỘNG HÒA XÃ HỘI CHỦ NGHĨA VIỆT NAM
Độc lập - Tự do - Hạnh phúc

Số: 04 /NQ-HĐQT

Cám Phá, ngày 22 tháng 02 năm 2024

NGHỊ QUYẾT

Về việc thông qua Bản cáo bạch và hồ sơ triển khai đăng ký phát hành cổ phiếu để hoán đổi cổ phần theo Hợp đồng hợp nhất giữa Công ty Cổ phần Than Cọc Sáu - Vinacomin và Công ty Cổ phần Than Đèo Nai - Vinacomin

HỘI ĐỒNG QUẢN TRỊ CÔNG TY CỔ PHẦN THAN ĐÈO NAI - VINACOMIN

Căn cứ Luật Doanh nghiệp số 59/2020/QH14 ngày 17/6/2020;

Căn cứ Luật Chứng khoán số 54/2019/QH14 ngày 26/11/2019;

Căn cứ Nghị định số 155/2020/NĐ-CP ngày 31/12/2020 quy định chi tiết thi hành một số điều của Luật Chứng khoán;

Căn cứ Điều lệ tổ chức và hoạt động của Công ty CP Than Đèo Nai - Vinacomin đã được thông qua tại Đại hội đồng cổ đông thường niên Công ty ngày 20/4/2021;

Căn cứ Nghị quyết Đại hội đồng cổ đông bất thường năm 2023 Công ty CP Than Đèo Nai - Vinacomin số 22/NQ-ĐHĐCĐ ngày 28/12/2023;

Căn cứ Biên bản làm việc ngày 20/02/2024 giữa Công ty CP Than Đèo Nai - Vinacomin và Công ty CP Than Cọc Sáu - Vinacomin;

Căn cứ Biên bản số 04/BB-HĐQT ngày 22/02/2024 của Hội đồng quản trị Công ty CP Than Đèo Nai - Vinacomin.

QUYẾT NGHỊ:

Điều 1. Hội đồng quản trị Công ty Cổ phần Than Đèo Nai - Vinacomin họp thông qua Nghị quyết với nội dung sau:

1. Về nội dung Bản cáo bạch

HĐQT xem xét các nội dung theo Tờ trình số 848/TTr-TĐN ngày 19/02/2024; Các thành viên HĐQT thảo luận, thống nhất và biểu quyết thông qua Nghị quyết như sau:

1.1. HĐQT thống nhất, thông qua các nội dung Bản cáo bạch được hoàn thiện cùng với các ý kiến đã được tham gia, bổ sung/điều chỉnh trực tiếp tại cuộc họp;

1.2. Các thành phần liên quan của Công ty tổ chức ký văn bản (cùng với các thành phần liên quan của Công ty cổ phần Than Cọc Sáu - Vinacomin) sau khi đã được hoàn thiện nội dung và phát hành Bản cáo bạch theo quy định.

2. Về cam kết không thuộc trường hợp đang bị truy cứu trách nhiệm hình sự

Hội đồng quản trị Công ty Cổ phần Than Đèo Nai - Vinacomin thảo luận và thống nhất biểu quyết thông qua Nghị quyết về việc cam kết không thuộc trường hợp đang bị truy cứu trách nhiệm hình sự theo nội dung như sau:

2.1. HĐQT thống nhất, thông qua các nội dung đã được Công ty cam kết theo dự thảo kèm theo Tờ trình tại cuộc họp;

2.2. HĐQT giao Giám đốc- Người đại diện theo pháp luật của Công ty ký, ban hành văn bản theo quy định.

3. Về phương án phát hành cổ phiếu đảm bảo tỷ lệ sở hữu nước ngoài

Hội đồng quản trị Công ty cổ phần Than Đèo Nai - Vinacomin thảo luận và thống nhất thông qua phương án đảm bảo việc phát hành cổ phiếu đáp ứng quy định về tỷ lệ sở hữu nước ngoài (SHNN) với một số nội dung như sau:

3.1. Công ty CP Than Đèo Nai - Vinacomin ("TDN") và Công ty CP Than Cọc Sáu - Vinacomin ("TC6") đã thực hiện thông báo tỷ lệ sở hữu nước ngoài tối đa đến Ủy ban Chứng khoán Nhà nước (UBCKNN) và đã nhận được văn bản số 130/UBCK-PTTT ngày 05/01/2024 của UBCKNN về việc hồ sơ thông báo tỷ lệ SHNN tối đa của Công ty CP Than Đèo Nai- Vinacomin và văn bản số 131/UBCK-PTTT ngày 05/01/2024 của UBCKNN về việc hồ sơ thông báo tỷ lệ SHNN tối đa của Công ty CP Than Cọc Sáu- Vinacomin, trong đó UBCKNN đã xác nhận tỷ lệ sở hữu nước ngoài tối đa tại 2 Công ty là 0%; Tỷ lệ sở hữu nước ngoài tối đa tại Công ty hợp nhất là 0% do Công ty hợp nhất kế thừa toàn bộ ngành nghề hoạt động kinh doanh từ TDN và TC6;

3.2. Công ty CP Than Cọc Sáu- Vinacomin và Công ty CP Than Đèo Nai- Vinacomin hoán đổi cổ phiếu để thực hiện hợp nhất doanh nghiệp theo tỷ lệ 1:1, do đó tỷ lệ sở hữu nhà đầu tư nước ngoài dự kiến tại Công ty hợp nhất sẽ là tổng số cổ phiếu nhà đầu tư nước ngoài tại hai công ty tại ngày thực hiện hoán đổi cổ phiếu. Giả định tỷ lệ sở hữu nhà đầu tư nước ngoài tại TC6 và TDN không thay đổi so với danh sách cổ đông chốt ngày 28/11/2023, sau khi thực hiện hoán đổi cổ phiếu để hợp nhất với tỷ lệ 1:1; tỷ lệ SHNN thực tế dự kiến tại Công ty hợp nhất là 0,79%, hoàn toàn không biến động so với công ty trước hợp nhất. Công ty CP Than Cọc Sáu - Vinacomin và Công ty CP Than Đèo Nai- Vinacomin đã thực hiện đăng ký tỷ lệ SHNN tối đa với UBCKNN để thực hiện khóa room của nhà đầu tư nước ngoài để không làm tăng thêm tỷ lệ sở hữu nhà đầu tư nước ngoài của công ty trước hợp nhất. Công ty CP Than Đèo Nai - Vinacomin cam kết tỷ lệ SHNN tại doanh nghiệp không thay đổi tăng so với tỷ lệ hiện tại, đảm bảo không làm tăng tỷ lệ SHNN tại công ty hợp nhất khi thực hiện hoán đổi cổ phiếu;

3.3. Công ty Hợp nhất sau khi được đăng ký kinh doanh và đăng ký Công ty đại chúng với UBCKNN sẽ thực hiện thông báo tỷ lệ sở hữu nhà đầu tư nước ngoài tối đa tại doanh nghiệp theo quy định tại Điều 141 Nghị định số 155/2020/NĐ-CP ngày 31/12/2020;

3.4. HĐQT uỷ quyền cho Chủ tịch HĐQT ký, ban hành văn bản theo quy định.

4. Giấy đăng ký phát hành cổ phiếu để hoán đổi theo hợp đồng hợp nhất

Hội đồng quản trị Công ty Cổ phần Than Đèo Nai - Vinacomin thảo luận và thống nhất biểu quyết thông qua Nghị quyết về nội dung Giấy đăng ký phát hành cổ phiếu để hoán đổi theo hợp đồng hợp nhất như sau:

PHỤ LỤC
HỒ SƠ ĐĂNG KÝ PHÁT HÀNH CỔ PHIẾU ĐỂ HOÁN ĐỔI CỔ PHẦN
THEO HỢP ĐỒNG HỢP NHẤT GIỮA
CÔNG TY CỔ PHẦN THAN CỌC SÁU - VINACOMIN VÀ
CÔNG TY CỔ PHẦN THAN ĐÈO NAI - VINACOMIN
(Đính kèm Nghị quyết số 04/NQ-HĐQT ngày 22 tháng 02 năm 2024)

STT	TÊN TÀI LIỆU
1	Giấy đăng ký phát hành
2	Bản sao Giấy đăng ký kinh doanh
3	Bản cáo bạch
4	Nghị quyết Đại hội đồng cổ đông bất thường năm 2023 Công ty cổ phần Than Đèo Nai - Vinacomin số 22/NQ-ĐHĐCĐ ngày 28/12/2023 thông qua phương án hợp nhất; phương án phát hành cổ phiếu để hoán đổi và phương án hoạt động kinh doanh sau hợp nhất; thông qua việc đăng ký giao dịch trên hệ thống giao dịch chứng khoán; thông qua Hợp đồng hợp nhất và Dự thảo điều lệ công ty sau hợp nhất
5	Hợp đồng hợp nhất
6	Nghị quyết HĐQT số 01/NQ-HĐQT ngày 08/01/2024 về việc thông qua Hợp đồng hợp nhất và ủy quyền cho Giám đốc ký Hợp đồng hợp nhất
7	Dự thảo Điều lệ công ty hợp nhất
8	Báo cáo tài chính kiểm toán năm 2022
9	Báo cáo tài chính Quý IV/2023
10	Văn bản của Ủy ban Cạnh tranh Quốc gia về tập trung kinh tế
11	Nghị quyết của HĐQT số 04/NQ-HĐQT ngày 22/02/2024 về việc thông qua Bản cáo bạch và hồ sơ triển khai đăng ký phát hành cổ phiếu để hoán đổi cổ phần theo Hợp đồng hợp nhất giữa Công ty cổ phần Than Cọc Sáu - Vinacomin và Công ty cổ phần Than Đèo Nai - Vinacomin
12	Văn bản cam kết số 873/TĐN-KT ngày 22/02/2024 về việc không thuộc trường hợp đang bị truy cứu trách nhiệm hình sự hoặc đã bị kết án về một trong các tội xâm phạm trật tự quản lý kinh tế mà chưa được xóa án tích
13	Hợp đồng tư vấn hợp nhất doanh nghiệp số 11.2.20/HĐ-TĐN ngày 07/11/2023 với Công ty cổ phần Chứng khoán Bảo Việt
14	Văn bản cam kết của HĐQT số 856/TĐN-HĐQT ngày 22/02/2024 về việc triển khai đăng ký giao dịch cổ phiếu trên hệ thống giao dịch chứng khoán
15	Bản sao Chứng thư thẩm định giá
16	Giấy ủy quyền của Công ty TNHH Kiểm toán và Tư vấn UHY: ủy quyền của Tổng Giám đốc cho Phó Tổng Giám đốc ký Báo cáo tư vấn giá và Chứng thư thẩm định giá
17	Giấy ủy quyền của Công ty TNHH PKF Việt Nam: ủy quyền của TGD cho PTGD ký báo cáo kiểm toán năm 2022

TẬP ĐOÀN CÔNG NGHIỆP
THAN - KHOÁNG SẢN VIỆT NAM
CÔNG TY CỔ PHẦN THAN CỘC SÁU - VINACOMIN

CỘNG HÒA XÃ HỘI CHỦ NGHĨA VIỆT NAM
Độc lập - Tự do - Hạnh phúc

Số: 854 /TCS-KTTC

Cầm Phá, ngày 22 tháng 02 năm 2024

V/v cam kết không thuộc trường hợp đang bị
truy cứu trách nhiệm hình sự

Kính gửi: Ủy ban Chứng khoán Nhà nước

Công ty cổ phần Than Cọc Sáu - Vinacomin xin gửi Quý Ủy ban Chứng khoán Nhà nước (UBCKNN) lời chào trân trọng.

Căn cứ điều kiện phát hành cổ phiếu để hoán đổi theo hợp đồng hợp nhất phải đáp ứng quy định tại điểm e khoản 1 Điều 15 Luật Chứng khoán số 54/2019/QH14, bằng văn bản này, Công ty cổ phần Than Cọc Sáu - Vinacomin xin cam kết: Công ty không thuộc trường hợp đang bị truy cứu trách nhiệm hình sự hoặc đã bị kết án về một trong các tội xâm phạm trật tự quản lý kinh tế mà chưa được xóa án tích.

Chúng tôi xin chịu trách nhiệm đối với những nội dung đã cam kết nêu trên. Kính mong quý UBCKNN sớm xem xét, chấp thuận hồ sơ phát hành cổ phiếu để hoán đổi theo hợp đồng hợp nhất giữa Công ty cổ phần Than Cọc Sáu - Vinacomin và Công ty cổ phần Than Đèo Nai - Vinacomin.

Trân trọng cảm ơn!

Nơi nhận:

- UBCKNN (Báo cáo);
- HĐQT, BKS, Giám đốc (e-copy);
- Các Phó giám đốc, KTTTr (e-copy);
- Đảng ủy, Công đoàn (e-copy);
- Phòng KTTC, KH, TCLĐ, TBK, VP;
- Lưu: VT, KTTC (Ng.H10).

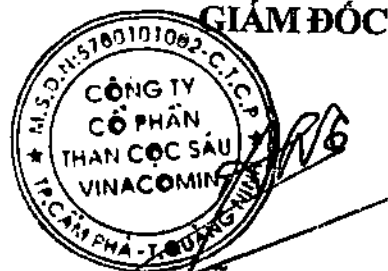

Nguyễn Văn Thuận

TẬP ĐOÀN CÔNG NGHIỆP
THAN - KHOÁNG SẢN VIỆT NAM
CÔNG TY CP THAN ĐÈO NAI - VINACOMIN

CỘNG HÒA XÃ HỘI CHỦ NGHĨA VIỆT NAM
Độc lập - Tự do - Hạnh phúc

Số: 873/TĐN-KT

Cám Phả, ngày 22 tháng 02 năm 2024

V/v cam kết không thuộc trường hợp đang bị truy
cứu trách nhiệm hình sự

Kính gửi: Ủy ban Chứng khoán Nhà nước

Công ty cổ phần Than Đèo Nai - Vinacomin xin gửi Quý Ủy ban Chứng khoán
Nhà nước (UBCKNN) lời chào trân trọng.

Căn cứ quy định tại Điểm e, Khoản 1, Điều 15 của Luật Chứng khoán số
54/2019/QH14 về điều kiện phát hành cổ phiếu để hoán đổi theo hợp đồng hợp nhất.
Bằng văn bản này, Công ty cổ phần Than Đèo Nai - Vinacomin xin cam kết: Công ty
không thuộc trường hợp đang bị truy cứu trách nhiệm hình sự hoặc đã bị kết án về
một trong các tội xâm phạm trật tự quản lý kinh tế mà chưa được xóa án tích.

Chúng tôi xin chịu trách nhiệm đối với những nội dung đã cam kết nêu trên.
Kính mong quý UBCKNN sớm xem xét, chấp thuận hồ sơ phát hành cổ phiếu để
hoán đổi theo hợp đồng hợp nhất giữa Công ty cổ phần Than Cọc Sáu - Vinacomin và
Công ty cổ phần Than Đèo Nai - Vinacomin.

Trân trọng cảm ơn!

Nơi nhận:

- UBCKNN (Báo cáo);
- HĐQT, BKS, Giám đốc (e-copy);
- Các Phó giám đốc, KTTTr (e-copy);
- Đảng ủy, Công đoàn (e-copy);
- Phòng KT, KH, TCNS, KB, VP;
- Lưu VT, HĐQT.



Đặng Thanh Bình

Số: 21 /NQ-HĐQT

Cám Phá, ngày 22 tháng 02 năm 2024

NGHỊ QUYẾT

Về việc thông qua hồ sơ đăng ký phát hành cổ phiếu để hoán đổi
cổ phần theo hợp đồng hợp nhất

HỘI ĐỒNG QUẢN TRỊ CÔNG TY CỔ PHẦN THAN CỘC SÁU - VINACOMIN



Căn cứ Luật Doanh nghiệp số 59/2020/QH14 ngày 17/6/2020;

Căn cứ Luật Chứng khoán số 54/2019/QH14 ngày 26/11/2019;

Căn cứ Nghị định số 155/2020/NĐ-CP ngày 31/12/2020 quy định chi tiết thi hành một số điều của Luật Chứng khoán;

Căn cứ Điều lệ tổ chức và hoạt động của Công ty cổ phần Than Cọc Sáu - Vinacomin đã được sửa đổi, bổ sung và nhất trí thông qua tại Đại hội đồng cổ đông thường niên Công ty ngày 22/4/2021;

Căn cứ Nghị quyết Đại hội đồng cổ đông bất thường lần 2 năm 2023 Công ty cổ phần Than Cọc Sáu - Vinacomin số 142/NQ-ĐHĐCĐ ngày 29/12/2023;

Căn cứ Biên bản số 03/BB-HĐQT ngày 20 tháng 02 năm 2024 của Hội đồng quản trị Công ty cổ phần Than Cọc Sáu - Vinacomin.

QUYẾT NGHỊ:

Điều 1. Hội đồng quản trị Công ty cổ phần Than Cọc Sáu - Vinacomin thảo luận và thống nhất thông qua hồ sơ phát hành cổ phiếu để hoán đổi cổ phần theo hợp đồng hợp nhất giữa Công ty cổ phần Than Cọc Sáu - Vinacomin và Công ty cổ phần Than Đèo Nai - Vinacomin (theo danh sách đính kèm tại Phụ lục của Nghị quyết này).

Bộ Hồ Sơ Đăng Ký Phát Hành nộp cho Ủy ban Chứng khoán Nhà nước và/hoặc các cơ quan quản lý có thẩm quyền để đăng ký phát hành cổ phiếu để hoán đổi cổ phần theo hợp đồng hợp nhất theo Phương Án Phát Hành được Đại hội đồng cổ đông bất thường của Công ty cổ phần Than Cọc Sáu - Vinacomin thông qua theo Nghị quyết số 142/NQ-ĐHĐCĐ ngày 29/12/2023.

Điều 2. Triển khai thực hiện: Hội đồng quản trị giao Giám đốc căn cứ tình hình cụ thể, chịu trách nhiệm quyết định việc ký kết, sửa đổi, điều chỉnh và nộp bổ sung đối với các tài liệu trong Bộ Hồ Sơ Đăng Ký Phát Hành theo yêu cầu của Ủy ban Chứng khoán Nhà nước và/hoặc cơ quan quản lý có thẩm quyền (nếu có) nhằm thực hiện thành công việc phát hành cổ phiếu để thực hiện hoán đổi cổ phần theo hợp đồng hợp nhất theo quy định của pháp luật và phê duyệt của ĐHĐCĐ/HĐQT.

Điều 3. Hiệu lực thi hành

1. Nghị quyết này có hiệu lực thi hành kể từ ngày ký.

2. Các thành viên Hội đồng quản trị, Giám đốc, Kế toán trưởng, Trưởng các phòng liên quan trong Công ty chịu trách nhiệm thi hành Nghị quyết này./.

Nơi nhận:

- HĐQT, BKS, Giám đốc (e-copy);
- Các Phó giám đốc, KTTTr (e-copy);
- Đảng ủy, Công đoàn (e-copy);
- Phòng KTTC, KH, TCLĐ, VP;
- Website Công ty;
- Lưu HĐQT (Th).

**TM. HỘI ĐỒNG QUẢN TRỊ
CHỦ TỊCH**

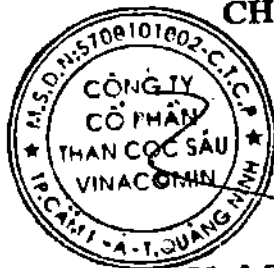

Ngô Thế Phiệt

02-
TY
AN
C SÁU
OMIN
QUAN

PHỤ LỤC
HỒ SƠ ĐĂNG KÝ PHÁT HÀNH CỔ PHIẾU ĐỂ HOÁN ĐỔI CỔ PHẦN THEO HỢP
ĐỒNG HỢP NHẤT GIỮA

CÔNG TY CỔ PHẦN THAN CỘC SÁU - VINACOMIN VÀ
CÔNG TY CỔ PHẦN THAN ĐÈO NAI - VINACOMIN

(Đính kèm Nghị quyết số 21/NQ-HĐQT ngày 22 tháng 02 năm 2024)

STT	TÊN TÀI LIỆU
1	Giấy đăng ký phát hành
2	Bản sao Giấy đăng ký kinh doanh
3	Bản cáo bạch
4	Nghị quyết Đại hội đồng cổ đông bất thường lần 2 năm 2023 Công ty cổ phần Than Cọc Sáu - Vinacomin số 142/NQ-ĐHĐCĐ ngày 29/12/2023 thông qua phương án hợp nhất; phương án phát hành cổ phiếu để hoán đổi và phương án hoạt động kinh doanh sau hợp nhất; thông qua việc đăng ký giao dịch trên hệ thống giao dịch chứng khoán; thông qua Hợp đồng hợp nhất và Dự thảo Điều lệ Công ty sau hợp nhất
5	Hợp đồng hợp nhất
6	Nghị quyết HĐQT số 06/NQ-HĐQT ngày 08/01/2024 về việc thông qua Hợp đồng hợp nhất và ủy quyền cho Giám đốc ký Hợp đồng hợp nhất
7	Dự thảo Điều lệ công ty hợp nhất
8	Báo cáo tài chính kiểm toán năm 2022
9	Báo cáo tài chính Quý IV/2023
10	Văn bản của Ủy ban Cảnh tranh Quốc gia về tập trung kinh tế
11	Nghị quyết của HĐQT số 20/NQ-HĐQT ngày 22/02/2024 về việc thông qua phương án đảm bảo việc phát hành cổ phiếu đáp ứng quy định về tỷ lệ sở hữu nước ngoài
12	Văn bản cam kết số 854/TCS-KTTC ngày 22/02/2024 về việc không thuộc trường hợp đang bị truy cứu trách nhiệm hình sự hoặc đã bị kết án về một trong các tội xâm phạm trật tự quản lý kinh tế mà chưa được xóa án tích
13	Hợp đồng tư vấn hợp nhất doanh nghiệp số 5093/HĐ-TCS ngày 13/11/2023 với Công ty cổ phần Chứng khoán Bảo Việt
14	Văn bản cam kết của HĐQT số 22/TCS-HĐQT ngày 22/02/2024 về việc triển khai đăng ký giao dịch cổ phiếu trên hệ thống giao dịch chứng khoán
15	Bản sao Chứng thư thẩm định giá
16	Giấy ủy quyền của Công ty TNHH Kiểm toán và Tư vấn UHY: ủy quyền của Tổng Giám đốc cho Phó Tổng Giám đốc ký Báo cáo tư vấn giá và Chứng thư thẩm định giá
17	Giấy ủy quyền của Công ty TNHH PKF Việt Nam: ủy quyền của TGD cho PTGD ký báo cáo kiểm toán năm 2022

TẬP ĐOÀN CÔNG NGHIỆP
THAN - KHOÁNG SẢN VIỆT NAM
CÔNG TY CỔ PHẦN THAN CỘC SÁU - VINACOMIN

CỘNG HÒA XÃ HỘI CHỦ NGHĨA VIỆT NAM
Độc lập - Tự do - Hạnh phúc

Số: 22 /TCS-HĐQT

Cám Phá, ngày 22 tháng 02 năm 2024

V/v cam kết triển khai đăng ký giao dịch cổ phiếu
phát hành thêm trên hệ thống giao dịch chứng khoán

Kính gửi: Ủy ban Chứng khoán Nhà nước

Công ty cổ phần Than Cọc Sáu - Vinacomin xin gửi Quý Ủy ban Chứng khoán Nhà nước (UBCKNN) lời chào trân trọng.

Căn cứ điều kiện phát hành cổ phiếu để hoán đổi theo hợp đồng hợp nhất phải đáp ứng quy định tại điểm h khoản 1 Điều 15 Luật chứng khoán số 54/2019/QH14, bằng văn bản này, Hội đồng quản trị Công ty cổ phần Than Cọc Sáu - Vinacomin xin cam kết sẽ thực hiện triển khai đăng ký giao dịch cổ phiếu phát hành để hoán đổi cổ phần theo hợp đồng hợp nhất giữa Công ty cổ phần Than Cọc Sáu - Vinacomin và Công ty cổ phần Than Đèo Nai - Vinacomin (đã được thông qua tại Nghị quyết Đại hội đồng cổ đông bất thường lần 2 năm 2023 của Công ty cổ phần Than Cọc Sáu - Vinacomin số 142/NQ-ĐHĐCĐ ngày 29/12/2023) trên sàn UpCOM tại Sở Giao dịch Chứng khoán Hà Nội (HNX) theo đúng quy định.

Hội đồng quản trị cổ phần Than Cọc Sáu - Vinacomin xin chịu trách nhiệm đối với những nội dung đã cam kết nêu trên. Kính mong quý UBCKNN sớm xem xét, chấp thuận hồ sơ phát hành cổ phiếu để hoán đổi theo hợp đồng hợp nhất của Công ty.

Trân trọng cảm ơn!

Nơi nhận:

- UBCKNN, HNX (báo cáo);
- HĐQT, BKS, Giám đốc (e-copy);
- Các Phó giám đốc, KTTT (e-copy);
- Đảng ủy, Công đoàn (e-copy);
- Phòng KTTC, KH, TCLĐ, VP;
- Lưu HĐQT (Th).

**TM. HỘI ĐỒNG QUẢN TRỊ
CHỦ TỊCH**



Ngô Thế Phiệt

TẬP ĐOÀN CÔNG NGHIỆP
THAN - KHOÁNG SẢN VIỆT NAM
CÔNG TY CP THAN ĐÈO NAI - VINACOMIN

CỘNG HÒA XÃ HỘI CHỦ NGHĨA VIỆT NAM
Độc lập - Tự do - Hạnh phúc

Số: 856/ TĐN-HĐQT

Cầm Phá, ngày 20 tháng 02 năm 2024

V/v cam kết triển khai đăng ký giao dịch cổ phiếu
phát hành thêm trên hệ thống giao dịch chứng khoán

Kính gửi: Ủy ban Chứng khoán Nhà nước

Công ty Cổ phần Than Đèo Nai - Vinacomin xin gửi Quý Ủy ban Chứng khoán Nhà nước lời chào trân trọng.

Căn cứ quy định tại điểm h khoản 1 Điều 15 Luật Chứng khoán số 54/2019/QH14 về điều kiện phát hành cổ phiếu để hoán đổi theo hợp đồng hợp nhất. Bằng văn bản này, Hội đồng quản trị Công ty Cổ phần Than Đèo Nai - Vinacomin xin cam kết sẽ thực hiện triển khai đăng ký giao dịch cổ phiếu phát hành để hoán đổi cổ phần theo hợp đồng hợp nhất giữa Công ty Cổ phần Than Cọc Sáu - Vinacomin và Công ty Cổ phần Than Đèo Nai - Vinacomin (đã được thông qua tại Nghị quyết Đại hội đồng cổ đông bất thường năm 2023 của Công ty Cổ phần Than Đèo Nai - Vinacomin số 22/NQ-ĐHĐCĐ ngày 28/12/2023) trên sàn Upcom tại Sở Giao dịch Chứng khoán Hà Nội (HNX) theo đúng quy định.

Hội đồng quản trị Cổ phần Than Đèo Nai - Vinacomin xin chịu trách nhiệm đối với những nội dung đã cam kết nêu trên. Kính mong quý Ủy ban Chứng khoán Nhà nước xem xét, sớm chấp thuận hồ sơ phát hành cổ phiếu để hoán đổi theo Hợp đồng hợp nhất của Công ty.

Trân trọng cảm ơn!

Nơi nhận:

- Như kính gửi;
- HĐQT, BKS Công ty (e-copy);
- Giám đốc, các PGĐ, KTTTr (e-copy);
- Đảng ủy, Công đoàn Công ty (e-copy);
- Lưu: TT BCD, Thư ký CTy.

TM. HỘI ĐỒNG QUẢN TRỊ
CHỦ TỊCH

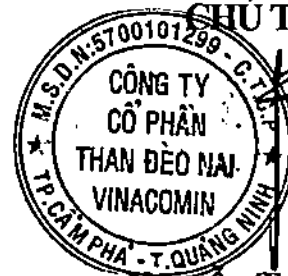

Nguyễn Trọng Tốt

VIỆT NAM