

SỞ GIAO DỊCH CHỨNG KHOÁN CẤP ĐĂNG KÝ NIÊM YẾT CHỨNG KHOÁN CHỈ CÓ NGHĨA LÀ VIỆC NIÊM YẾT CHỨNG KHOÁN ĐÃ THỰC HIỆN THEO CÁC QUY ĐỊNH CỦA PHÁP LUẬT LIÊN QUAN MÀ KHÔNG HÀM Ý ĐẢM BẢO GIÁ TRỊ CỦA CHỨNG KHOÁN. MỌI TUYÊN BỐ TRÁI VỚI ĐIỀU NÀY LÀ BẤT HỢP PHÁP.

BẢN CÁO BẠCH



NGÂN HÀNG THƯƠNG MẠI CỔ PHẦN BƯU ĐIỆN LIÊN VIỆT

(Giấy chứng nhận đăng ký kinh doanh số 6403000058 do Sở Kế hoạch và Đầu tư tỉnh Hậu Giang cấp lần đầu ngày 03/04/2008, Giấy chứng nhận đăng ký doanh nghiệp số 6300048638 do Sở Kế hoạch và Đầu tư Thành phố Hà Nội cấp thay đổi lần thứ 30 ngày 29/12/2023)

NIÊM YẾT TRÁI PHIẾU TRÊN SỞ GIAO DỊCH CHỨNG KHOÁN HÀ NỘI
(Quyết định đăng ký niêm yết số: /QĐ-SGDHN do Sở Giao dịch Chứng khoán Hà Nội cấp ngày . . . tháng . . . năm 2024)

Bản cáo bạch này và tài liệu bổ sung sẽ được cung cấp từ ngày: . . . tháng . . . năm 2024 tại:

TỔ CHỨC ĐĂNG KÝ NIÊM YẾT:

Ngân hàng Thương mại Cổ phần Bưu điện Liên Việt (LPBank)

Trụ sở chính: LPB Tower, Số 210 đường Trần Quang Khải, Phường Tràng Tiền, Quận Hoàn Kiếm, Thành phố Hà Nội, Việt Nam

Điện thoại: (84 24) 62 668 668

Fax: (84 24) 62 669 669

Website: www.lpbank.com.vn

TỔ CHỨC TƯ VẤN:

Công ty Cổ phần Chứng khoán Sài Gòn - Hà Nội (SHS)

Trụ sở chính: Tầng 1 - 5 Tòa nhà Unimex Hà Nội, Số 41 Ngô Quyền, Phường Hàng Bài, Quận Hoàn Kiếm, Thành phố Hà Nội, Việt Nam

Điện thoại: (84 24) 38 181 888

Fax: (84 24) 38 181 688

Website: www.shs.com.vn

PHỤ TRÁCH CÔNG BỐ THÔNG TIN:

Họ tên: Nguyễn Ánh Vân - Chức vụ: Phó Tổng Giám đốc Ngân hàng TMCP Bưu điện Liên Việt

Số điện thoại: (84 24) 62 668 668



NGÂN HÀNG THƯƠNG MẠI CỔ PHẦN BƯU ĐIỆN LIÊN VIỆT

(Giấy chứng nhận đăng ký kinh doanh số 6403000058 do Sở Kế hoạch và Đầu tư tỉnh Hậu Giang cấp lần đầu ngày 03/04/2008, Giấy chứng nhận đăng ký doanh nghiệp số 6300048638 do Sở Kế hoạch và Đầu tư Thành phố Hà Nội cấp thay đổi lần thứ 30 ngày 29/12/2023)

Trụ sở chính: LPB Tower, Số 210 đường Trần Quang Khải, Phường Tràng Tiền, Quận Hoàn Kiếm, Thành phố Hà Nội, Việt Nam

Điện thoại: (84 24) 62 668 668

Fax: (84 24) 62 669 669

Email: khoinguonvon@lpbank.com.vn

Website: www.lpbank.com.vn

**NIÊM YẾT TRÁI PHIẾU
TRÊN SỞ GIAO DỊCH CHỨNG KHOÁN HÀ NỘI**

Tên trái phiếu: Trái phiếu Ngân hàng Bưu điện Liên Việt phát hành ra công chúng năm 2022 (LPB10Y202206)

Loại trái phiếu: không chuyển đổi, không có bảo đảm, không kèm theo chứng quyền, là Nợ Thứ Cấp và thỏa mãn các điều kiện để tính vào vốn cấp 2 của LPBank theo quy định hiện hành

Mã Trái Phiếu: LPB123009

Ngày Phát Hành: 15/09/2023

Ngày Đáo Hạn: 15/09/2033

Lãi suất: Lãi Suất = Lãi Suất Tham Chiếu + biên độ 3,1%/năm

Trong đó, Lãi Suất Tham Chiếu, đối với mỗi Kỳ Tính Lãi tại Ngày Xác Định Lãi Suất, có nghĩa là bình quân lãi suất tiền gửi tiết kiệm cá nhân bằng Đồng Việt Nam, kỳ hạn 12 (mười hai) tháng, trả lãi cuối kỳ được công bố trên trang thông tin điện tử chính thức của Các Ngân Hàng Tham Chiếu, bao gồm Ngân hàng Thương mại Cổ phần Đầu tư và Phát triển Việt Nam, Ngân hàng Thương mại Cổ phần Ngoại thương Việt Nam, Ngân hàng Thương mại Cổ phần Công thương Việt Nam và Ngân hàng Nông nghiệp và Phát triển Nông thôn Việt Nam, tại Ngày Xác Định Lãi Suất.

Ngày Xác Định Lãi Suất đối với Kỳ Tính Lãi đầu tiên là ngày bắt đầu nhận đơn đăng ký mua Trái Phiếu. Ngày Xác Định Lãi Suất đối với các Kỳ Tính Lãi tiếp theo là Ngày Làm Việc thứ 07 (bảy) trước ngày đầu tiên của mỗi Kỳ Tính Lãi.

Kỳ hạn trả lãi: định kỳ vào ngày tròn 01 (một) năm liên tục từ Ngày Phát Hành đến Ngày Đáo Hạn hoặc Ngày Thực Hiện Quyền Mua Lại hoặc ngày đến hạn khác.

Mệnh giá: 100.000 VND (một trăm nghìn Đồng)/Trái Phiếu

Tổng số lượng niêm yết: 87.030 (Tám mươi bảy nghìn không trăm ba mươi) Trái Phiếu

Tổng giá trị niêm yết theo mệnh giá: 8.703.000.000 VND (Tám tỷ bảy trăm linh ba triệu Đồng)

Để nắm rõ đầy đủ và biết thêm các thông tin chi tiết liên quan tới Các Điều Khoản và Điều Kiện của Trái Phiếu, Quý Nhà Đầu Tư vui lòng xem nội dung tại Mục V có tiêu đề "Trái phiếu niêm yết" và các nội dung khác liên quan có trong Bản Cáo Bạch này.

TỔ CHỨC KIỂM TOÁN:

Công ty TNHH KPMG Việt Nam - Kiểm toán Báo cáo tài chính năm 2022

Địa chỉ: Tầng 46 Tòa nhà Keangnam Landmark 72, Khu E6, Đường Phạm Hùng, Quận Nam Từ Liêm, Thành phố Hà Nội, Việt Nam

Điện thoại: (84 24) 39 461 600

Fax: (84 24) 39 461 601

Website: www.kpmg.com.vn

Công ty TNHH Kiểm toán Deloitte Việt Nam - Kiểm toán Báo cáo tài chính năm 2023

Địa chỉ: Tầng 15, Tòa nhà Vinaconex, 34 Láng Hạ, Phường Láng Hạ, Quận Đống Đa, Thành phố Hà Nội, Việt Nam

Điện thoại: (84 24) 71 050 000

Fax: (84 24) 62 885 678

Website: www.deloitte.com/vn

TỔ CHỨC TƯ VẤN:

Công ty Cổ phần Chứng khoán Sài Gòn - Hà Nội (SHS)

Địa chỉ: Tầng 1 - 5 Tòa nhà Unimex Hà Nội, Số 41 Ngô Quyền, Phường Hàng Bài, Quận Hoàn Kiếm, Thành phố Hà Nội, Việt Nam

Điện thoại: (84 24) 38 181 888

Fax: (84 24) 38 181 688

Website: www.shs.com.vn

[Phần còn lại của trang này được cố ý bỏ trống để chuyển tiếp sang nội dung trang tiếp theo của Bản Cáo Bạch]



MỤC LỤC

I. CÁC NHÂN TỐ RỦI RO.....	6
1. Rủi ro về kinh tế	6
2. Rủi ro về luật pháp.....	9
3. Rủi ro về ngành.....	10
4. Rủi ro khác.....	12
II. NHỮNG NGƯỜI CHỊU TRÁCH NHIỆM CHÍNH ĐỐI VỚI NỘI DUNG BẢN CÁO BẠCH	15
1. Tổ Chức Đăng Ký Niêm Yết.....	15
2. Tổ Chức Tư Vấn.....	15
III. CÁC KHÁI NIỆM VÀ TỪ VIẾT TẮT.....	15
IV. TÌNH HÌNH VÀ ĐẶC ĐIỂM CỦA TỔ CHỨC ĐĂNG KÝ NIÊM YẾT.....	16
1. Tóm tắt quá trình hình thành và phát triển	16
2. Cơ cấu tổ chức của Ngân hàng	30
3. Cơ cấu bộ máy quản lý của Ngân hàng	32
4. Danh sách cổ đông nắm giữ từ trên 5% vốn cổ phần của Ngân hàng; danh sách cổ đông sáng lập và tỷ lệ cổ phần nắm giữ; cơ cấu cổ đông	41
5. Danh sách những công ty mẹ và công ty con của Tổ Chức Đăng Ký Niêm Yết, những công ty mà Tổ Chức Đăng Ký Niêm Yết nắm quyền kiểm soát hoặc cổ phần chi phối, những công ty nắm quyền kiểm soát hoặc cổ phần chi phối đối với Tổ Chức Đăng Ký Niêm Yết.....	42
6. Hoạt động kinh doanh.....	43
7. Báo cáo kết quả hoạt động kinh doanh.....	68
8. Vị thế của Ngân hàng trong ngành	75
9. Chính sách đối với người lao động.....	80
10. Chính sách cổ tức và chính sách vay nợ trong thời hạn Trái Phiếu, thứ tự thanh toán của Trái Phiếu được niêm yết trong danh mục nợ của Tổ Chức Đăng Ký Niêm Yết.....	82
11. Tình hình hoạt động tài chính.....	83
12. Thông tin thành viên HĐQT, BKS, Ban Điều hành và kế toán trưởng.....	90
13. Tài sản.....	120
14. Kế hoạch sản xuất kinh doanh, lợi nhuận và cổ tức trong các năm tiếp theo.....	121

15. Đánh giá của Tổ Chức Tư Vấn về kế hoạch lợi nhuận và cổ tức	124
16. Thông tin về những cam kết nhưng chưa thực hiện của Tổ Chức Đăng Ký Niêm Yết	124
17. Các thông tin, các tranh chấp kiện tụng liên quan tới Tổ Chức Đăng Ký Niêm Yết mà có thể ảnh hưởng đến giá cả Trái Phiếu niêm yết.....	124
V. TRÁI PHIẾU NIÊM YẾT	124
1. Tên Trái Phiếu	124
2. Loại Trái Phiếu	124
3. Tính chất Trái Phiếu	124
4. Mã Trái Phiếu	125
5. Mệnh giá	125
6. Tổng số lượng Trái Phiếu niêm yết	125
7. Tổng giá trị niêm yết theo mệnh giá.....	125
8. Số lượng cổ phiếu, trái phiếu bị hạn chế chuyển nhượng theo quy định của pháp luật hoặc của Tổ Chức Đăng Ký Niêm Yết	125
9. Thời Hạn Trái Phiếu	125
10. Ngày Thực Hiện Quyền Mua Lại	125
11. Xếp hạng tín nhiệm.....	126
12. Mục đích phát hành Trái Phiếu.....	126
13. Nguồn thanh toán Trái Phiếu.....	127
14. Lãi suất	128
15. Kỳ trả lãi	128
16. Phương pháp tính giá.....	128
17. Phương pháp tính lợi suất khi đáo hạn	130
18. Đánh giá tác động của tình hình lạm phát đối với Trái Phiếu niêm yết	131
19. Cam kết về bảo đảm	132
20. Giới hạn về tỷ lệ nắm giữ đối với Nhà đầu tư nước ngoài	132
21. Các loại thuế có liên quan	133
VI. CÁC ĐỐI TÁC LIÊN QUAN TỚI VIỆC NIÊM YẾT	134
VII. PHỤ LỤC	135

NỘI DUNG BẢN CÁO BẠCH

I. CÁC NHÂN TỐ RỦI RO

Nhà Đầu Tư mua Trái Phiếu tự đánh giá mức độ rủi ro trong việc đầu tư Trái Phiếu, hạn chế về giao dịch Trái Phiếu được đầu tư (nếu có theo quy định của pháp luật) và tự chịu trách nhiệm về quyết định đầu tư của mình.

Nhà Đầu Tư tiềm năng nên cân nhắc kỹ lưỡng các yếu tố rủi ro trình bày trong phần này cùng với những thông tin khác được cung cấp trong Bản Cáo Bạch trước khi đầu tư vào Trái Phiếu. Khi một hoặc nhiều sự kiện nêu dưới đây xảy ra có thể gây ảnh hưởng bất lợi đến hoạt động kinh doanh, tình hình tài chính hoặc kết quả hoạt động của Tổ Chức Đăng Ký Niêm Yết, và có thể ảnh hưởng đến khả năng thanh toán tiền gốc và tiền lãi Trái Phiếu. Những vấn đề khác và những rủi ro khác mà Tổ Chức Đăng Ký Niêm Yết hiện chưa biết đến hoặc cho là không quan trọng và không được trình bày trong Bản Cáo Bạch cũng có thể gây ảnh hưởng bất lợi đến khoản đầu tư vào Trái Phiếu.

1. Rủi ro về kinh tế

a. Rủi ro về lãi suất

Hoạt động của Ngân hàng chịu rủi ro về biến động lãi suất khi các tài sản thu lãi và nợ phải trả chịu lãi đáo hạn tại những thời điểm khác nhau hoặc với những giá trị khác nhau. Một số tài sản không có kỳ hạn cụ thể hoặc rất nhạy cảm với lãi suất và không tương ứng với từng khoản công nợ cụ thể.

Rủi ro lãi suất là một trong những rủi ro cơ bản, phát sinh khi lãi suất thị trường biến động ảnh hưởng bất lợi và gây tổn thất đối với thu nhập ròng từ lãi, giá trị kinh tế vốn (thuộc Sổ ngân hàng) và giá trị danh mục kinh doanh (thuộc Sổ kinh doanh) của Ngân hàng. Rủi ro lãi suất bao gồm rủi ro lãi suất Sổ ngân hàng và rủi ro lãi suất Sổ kinh doanh.

Đối với rủi ro lãi suất Sổ ngân hàng: LPBank đã thiết lập các công cụ quản lý rủi ro lãi suất Sổ ngân hàng bao gồm: trạng thái chênh lệch kỳ định lại lãi suất, thay đổi thu nhập lãi thuần và thay đổi giá trị kinh tế của vốn chủ sở hữu. Các công cụ này được LPBank thường xuyên đo lường và giám sát.

Đối với rủi ro lãi suất Sổ kinh doanh: LPBank thực hiện đo lường và giám sát hàng ngày với hệ thống các hạn mức như Hạn mức rủi ro lãi suất đối với danh mục sản phẩm giao dịch, Hạn mức về tổng trạng thái rủi ro lãi suất trên Sổ kinh doanh, Hạn mức cắt lỗ...

Tài sản và nợ phải trả của Ngân hàng được phân loại theo kỳ định lại lãi suất, thời hạn này có thể sớm hơn thời hạn định giá lại theo hợp đồng hoặc theo ngày đáo hạn và lãi suất thực tế tại ngày kết thúc niên độ kế toán. Ngày định giá lại tài sản và ngày đáo hạn dự kiến có thể khác so với ngày quy định trong hợp đồng, đặc biệt với ngày đáo hạn tiền gửi của khách hàng.

LPBank thường xuyên cập nhật lãi suất huy động/cho vay phù hợp với diễn biến thị trường, theo định hướng của NHNN đồng thời phù hợp với biên lợi nhuận đặt ra của Ngân hàng.



LPBank đã hoàn thành và áp dụng Chuẩn mực quản trị rủi ro Basel III trong công tác Quản lý rủi ro nói chung và Quản lý rủi ro lãi suất nói riêng.

b. Rủi ro về tín dụng

Rủi ro tín dụng là rủi ro do khách hàng không thực hiện hoặc không có khả năng thực hiện một phần hoặc toàn bộ nghĩa vụ trả nợ theo hợp đồng hoặc thỏa thuận với LPBank.

Nguyên nhân gây ra rủi ro tín dụng có thể xuất phát từ các yếu tố rủi ro khách quan như môi trường pháp lý cho hoạt động tín dụng chưa hoàn thiện/có biến động, thiên tai dịch bệnh như Covid-19, yếu tố bất khả kháng ảnh hưởng trên diện rộng đến môi trường kinh doanh, hay sự suy giảm chung của nền kinh tế khu vực hoặc toàn cầu. Rủi ro tín dụng đến từ các yếu tố chủ quan từ khách hàng vay vốn, thông tin được cung cấp không đầy đủ, trung thực; khách hàng cố tình không trả nợ, chủ ý lừa đảo Ngân hàng. Tất cả những rủi ro đó có thể ảnh hưởng đến khả năng thu hồi nợ vay của LPBank và đòi hỏi LPBank phải tăng chi phí trích lập dự phòng rủi ro tín dụng.

Để quản lý, kiểm soát rủi ro tín dụng, LPBank triển khai chặt chẽ công tác quản trị rủi ro tín dụng xuyên suốt từ Hội sở đến các Đơn vị kinh doanh (ĐVKD) đồng thời chú trọng đầu tư vào hệ thống quản trị rủi ro thông qua hệ thống công nghệ hiện đại:

- Trong công tác thẩm định và phê duyệt: Ngân hàng chuyển dịch theo định hướng phê duyệt tín dụng tập trung tại Hội sở, bên cạnh đó, Ngân hàng cũng có phân cấp thẩm quyền cho ĐVKD vừa đảm bảo tính chủ động của ĐVKD trong công tác cấp tín dụng vừa đảm bảo tính độc lập, khách quan trong bối cảnh LPBank triển khai tăng cường bán lẻ.
- Rủi ro tín dụng được nhận diện sớm, kiểm soát, xử lý qua các công cụ phân tích dữ liệu hệ thống, kiểm tra trực tiếp bởi 3 tuyến phòng thủ. Theo đó, các bộ phận nghiệp vụ chủ động xác định nguyên nhân, đo lường, đánh giá chi tiết để có các giải pháp giảm thiểu, ngăn ngừa rủi ro phát sinh.
- Công tác quản trị danh mục giúp kiểm soát đảm bảo tuân thủ các hạn mức tín dụng và các tỷ lệ đảm bảo an toàn, phân tích các thay đổi trên toàn danh mục để dự báo sớm các biến động có thể dẫn đến rủi ro, thực hiện đề xuất thay đổi các chính sách có liên quan.
- Công tác xử lý nợ luôn luôn được chú trọng, tăng cường các biện pháp phân luồng, xử lý, thu hồi nợ quá hạn và nợ xấu.

c. Rủi ro về ngoại hối

Rủi ro ngoại hối là rủi ro do biến động bất lợi của tỷ giá, giá vàng trên thị trường khi LPBank có trạng thái ngoại tệ, trạng thái vàng.

Để hạn chế rủi ro này, LPBank đã thiết lập hệ thống hạn mức dựa trên hệ thống đánh giá rủi ro nội bộ của LPBank và các quy định của NHNN, bao gồm nhưng không giới hạn bởi: Hạn mức về tổng trạng thái ngoại tệ dương, tổng trạng thái ngoại tệ âm, Hạn mức cho giao dịch viên, Hạn mức cắt lỗ, Hạn mức kỳ hạn,... Trạng thái ngoại tệ được quản lý hàng ngày, đồng thời, chiến lược phòng ngừa rủi ro tỷ giá được LPBank sử dụng linh hoạt thông qua các công

cụ phái sinh như giao dịch hoán đổi, giao dịch kỳ hạn... và các công cụ khác nhằm hạn chế tối đa rủi ro ngoại hối, đảm bảo duy trì hạn mức đã thiết lập, phù hợp với khẩu vị rủi ro của LPBank trong từng thời kỳ.

d. Rủi ro về thanh khoản

Rủi ro thanh khoản là rủi ro do LPBank không có khả năng thực hiện các nghĩa vụ trả nợ khi đến hạn; hoặc có khả năng thực hiện nghĩa vụ trả nợ khi đến hạn nhưng phải trả chi phí cao để thực hiện nghĩa vụ đó.

Để hạn chế rủi ro thanh khoản nhưng vẫn đảm bảo hiệu quả sử dụng vốn, các Khối, Phòng của LPBank thường xuyên phối hợp dự báo và tính toán chính xác nhu cầu thanh khoản ở từng thời điểm để chủ động thu xếp nguồn vốn chi trả theo yêu cầu. LPBank tiếp tục tạo dựng uy tín với khách hàng gửi tiền lớn/truyền thống, đồng thời chú trọng gia tăng huy động vốn từ các khách hàng mới. Theo đó, số dư huy động vốn tăng trưởng ấn tượng qua các năm. Bên cạnh đó, LPBank (i) xây dựng danh mục đầu tư với tỷ trọng đầu tư hợp lý vào các loại chứng khoán, giấy tờ có giá, các loại tài sản có tính thanh khoản cao có khả năng chuyển đổi nhanh sang tiền mặt với chi phí thấp; (ii) dự báo kịp thời nhu cầu rút tiền của khách hàng nhằm chi trả trong các điều kiện bình thường, bất thường; và (iii) tuân thủ đúng các tỷ lệ bảo đảm an toàn thanh khoản theo quy định của NHNN.

LPBank đã xây dựng hệ thống quản lý và cảnh báo rủi ro thanh khoản phù hợp với quy định của pháp luật và thông lệ thị trường; xây dựng các văn bản quy định về quản lý rủi ro thanh khoản, trong đó xác định rõ các công cụ quản lý rủi ro thanh khoản, trách nhiệm của từng đơn vị thực hiện, biện pháp xử lý, khắc phục trong trường hợp rủi ro thanh khoản xảy ra. Định kỳ hàng năm, Ngân hàng thực hiện kiểm tra sức chịu đựng thanh khoản trong đó bao gồm các kịch bản có diễn biến bất lợi (khách hàng rút tiền đột xuất với khối lượng lớn, các khoản nợ quá hạn gia tăng...) nhằm đánh giá tác động đối với thanh khoản của Ngân hàng và các chỉ tiêu an toàn thanh khoản. Từ đó, Ngân hàng lập kế hoạch dự phòng, dự kiến các biện pháp xử lý về nguồn vốn, sử dụng vốn, dòng tiền tương lai, đảm bảo thanh khoản của Ngân hàng được thông suốt.

Năm 2023, LPBank hoàn thành xây Khung kế hoạch dự phòng thanh khoản giúp Ngân hàng đánh giá được sớm những thay đổi dự kiến trên bảng cân đối tài sản, dự kiến dòng tiền vào, dòng tiền ra và thiếu hụt thanh khoản thông qua các dấu hiệu cảnh báo sớm, từ đó chủ động đưa ra các phương án xử lý, tìm kiếm nguồn vốn thích hợp, kế hoạch truyền thông cho tình huống diễn biến bất lợi về thanh khoản và trong các trường hợp không đáp ứng được các yêu cầu về thanh khoản.

Hiện tại, LPBank triển khai đo lường các tỷ lệ thanh khoản theo chuẩn mực của Basel III bao gồm Tỷ lệ đảm bảo thanh khoản - LCR, Tỷ lệ nguồn vốn ổn định ròng - NSFR trong công tác quản lý rủi ro thanh khoản. Theo đó với việc sử dụng các phương pháp cũng như kỹ thuật đo lường và quản lý rủi ro thanh khoản hiện đại, đáp ứng quy định của NHNN và các chuẩn mực quản lý rủi ro theo thông lệ quốc tế, Ngân hàng hướng tới xây dựng và vận hành hệ thống ALM quản lý tài sản Nợ - Có theo thông lệ quốc tế nhằm tự động các báo cáo cân đối vốn và

báo cáo dòng tiền để tính toán trạng thái thanh khoản hàng ngày của Ngân hàng, cung cấp thông tin đa chiều, kịp thời và chính xác phục vụ công tác quản lý rủi ro thanh khoản.

e. Rủi ro từ các hoạt động ngoại bảng

Rủi ro từ các cam kết ngoại bảng xảy ra khi khách hàng vi phạm cam kết theo thỏa thuận và/hoặc mất khả năng thanh toán cho người thụ hưởng. Khi đó LPBank sẽ phải thực hiện nghĩa vụ trả tiền cho người thụ hưởng thay khách hàng. Nghĩa vụ này được hạch toán nội bảng với tư cách là những khoản tín dụng bắt buộc.

Để phòng ngừa và giảm thiểu rủi ro từ các cam kết ngoại bảng, LPBank đã ban hành quy trình thẩm định và cấp bảo lãnh, cam kết L/C, hệ thống xếp hạng tín dụng và phân loại khách hàng, quy định về tỷ lệ tài sản đảm bảo/ký quỹ dựa trên mức độ rủi ro của từng nhóm khách hàng cũng như mức độ rủi ro của từng loại bảo lãnh. LPBank thường yêu cầu ký quỹ để đảm bảo cho các công cụ tài chính liên quan đến tín dụng khi cần thiết. Giá trị ký quỹ dao động từ 0% đến 100% giá trị cam kết được cấp tùy thuộc vào việc thẩm định, đánh giá, xếp hạng tín dụng khách hàng. Ngoài ra, Ngân hàng còn đưa ra các cam kết dưới dạng cam kết giao dịch hoán đổi lãi suất, cam kết mua bán giấy tờ có giá, thực hiện bảo lãnh ngược (thu xếp bảo lãnh từ ngân hàng khác để đảm bảo khả năng thanh toán), thực hiện đánh giá rủi ro định kỳ, bảo hiểm rủi ro tín dụng các cam kết khác để đảm bảo kiểm soát và ngăn ngừa rủi ro.

2. Rủi ro về luật pháp

Hiện nay, Việt Nam đã và đang hội nhập sâu rộng với nền kinh tế toàn cầu, đặc biệt là trong lĩnh vực tài chính - tiền tệ, do vậy hệ thống pháp luật của Việt Nam đang không ngừng được hoàn thiện nhằm nội luật hóa các cam kết của Việt Nam tại các điều ước quốc tế nhằm hướng tới mục tiêu hoàn thiện một khung pháp lý mới chặt chẽ hơn cho các TCTD tại Việt Nam, trong đó có các ngân hàng TMCP như LPBank.

Trong những năm gần đây, Quốc hội Việt Nam đã thông qua một số đạo luật quan trọng nhằm hoàn thiện khung pháp lý cho môi trường kinh doanh và hoạt động của các TCTD tại Việt Nam, bao gồm: Luật Doanh nghiệp số 59/2020/QH14; Luật Đầu tư số 61/2020/QH14; Luật Chứng khoán số 54/2019/QH14. Đặc biệt năm 2023 - 2024, Quốc hội đã thông qua một loạt các Luật mới gồm: Luật các Tổ chức tín dụng số 32/2024/QH15; Luật Đất đai số 31/2024/QH15; Luật Nhà ở số 27/2023/QH15; Luật Kinh doanh bất động sản số 29/2023/QH15 có tác động trực tiếp tới các hoạt động của TCTD.

Lĩnh vực tài chính, tiền tệ luôn là một lĩnh vực nhạy cảm, chịu sự điều chỉnh bởi nhiều văn bản pháp luật và có mối quan hệ, ảnh hưởng sâu rộng đến chính các TCTD cũng như các nhà đầu tư, khách hàng. Trong khi đó, hệ thống pháp luật về ngân hàng tại Việt Nam vẫn đang trong quá trình hoàn thiện để dần đáp ứng các chuẩn mực quốc tế. Do vậy, đây vẫn có thể coi là một trong các rủi ro tiềm tàng đối với các Nhà Đầu Tư liên quan đến vấn đề thay đổi quy định pháp luật từ phía các cơ quan quản lý Nhà nước có thẩm quyền.

Để giảm thiểu những rủi ro do luật pháp mang lại, LPBank luôn tuân thủ nghiêm ngặt các quy định của pháp luật có liên quan đến hoạt động ngân hàng và đặt việc tuân thủ lên hàng

đầu trong mọi quyết định hoạt động kinh doanh. Đồng thời, Phòng Pháp chế của LPBank với chức năng quản lý rủi ro pháp lý trong toàn bộ hoạt động của Ngân hàng thường xuyên theo dõi, cập nhật thông tin pháp lý, tư vấn cho Ban Điều hành về các hoạt động của Ngân hàng nhằm hạn chế những rủi ro pháp lý có thể gặp phải.

3. Rủi ro về ngành

Bên cạnh các rủi ro đặc thù đã đề cập ở trên, hoạt động kinh doanh trong lĩnh vực/ngành ngân hàng tại Việt Nam còn chịu sự tác động và rủi ro từ áp lực cạnh tranh giữa các ngân hàng cùng ngành. Theo đó, LPBank không chỉ chịu áp lực cạnh tranh với các ngân hàng thương mại có vốn Nhà nước chi phối mà còn phải chịu sự cạnh tranh ngày càng lớn từ các ngân hàng thương mại cổ phần tư nhân khác, các ngân hàng 100% vốn nước ngoài và chi nhánh ngân hàng nước ngoài hoạt động tại Việt Nam và các công ty công nghệ tài chính (fin-tech). Ngành ngân hàng dần phải chia sẻ thị phần kinh doanh tiền tệ với các loại hình công ty mới. Là một quốc gia có nền kinh tế mở và tốc độ tăng trưởng cao, Việt Nam đã và đang ngày càng chủ động và đẩy mạnh quá trình toàn cầu hóa, hội nhập sâu rộng với khu vực và thế giới. Điều này đồng nghĩa với việc Việt Nam sẽ mở rộng hơn nữa các quan hệ hợp tác quốc tế, cũng như tham gia nhiều hơn vào các thị trường, khu vực thương mại tự do với các đối tác kinh tế, thương mại quan trọng. Do vậy, sự cạnh tranh trong ngành ngân hàng sẽ ngày càng gia tăng mạnh mẽ. Các ngân hàng nói chung và LPBank nói riêng, bên cạnh các cơ hội và thuận lợi, sẽ phải đối mặt với không ít những rủi ro, thách thức và sự cạnh tranh khốc liệt trong môi trường kinh doanh toàn cầu.

Rủi ro hệ thống công nghệ thông tin (CNTT)

Hệ thống CNTT tiềm ẩn một số rủi ro nhất định đối với hoạt động kinh doanh của Ngân hàng. Các rủi ro có thể đến từ việc LPBank phải sử dụng phần mềm, hỗ trợ công nghệ, đường truyền, hệ thống cung cấp từ nhiều đơn vị cung cấp khác nhau; từ việc vận hành sai, không tuân thủ chặt chẽ quy trình theo dõi, kiểm soát, bảo mật an ninh, an toàn hệ thống hay từ các rủi ro do thiên tai, hỏa hoạn; rủi ro từ việc tấn công mạng (hacker)...

Công tác quản trị và vận hành các hệ thống CNTT tại LPBank được thực hiện và kiểm soát chặt chẽ theo hệ thống quy trình, quy định được ban hành và định kỳ rà soát, cập nhật. Các phương án, kịch bản xử lý dự phòng rủi ro trong các trường hợp phát sinh sự cố CNTT cũng được xây dựng và diễn tập định kỳ giúp hệ thống CNTT hoạt động ổn định và an toàn trong suốt thời gian qua, được các tổ chức CNTT quốc tế đánh giá cao.

Ngoài ra, trước các nguy cơ về an ninh mạng ngày càng gia tăng, Ngân hàng đã tăng cường các công tác chuẩn bị, nâng cao tính sẵn sàng CNTT tại LPBank để đối phó với những tác động xấu từ bên ngoài và đáp ứng đầy đủ các yêu cầu ngày càng khắt khe về tuân thủ trong thời gian tới như: thành lập tổ công tác đặc biệt ứng phó với các tình huống về an ninh mạng, phối hợp chặt chẽ với NHNN, Hiệp hội An ninh mạng Việt Nam (VNISA), Bộ Công an (C50, PC50) thực hiện tốt công tác cảnh báo và giám sát an ninh mạng của LPBank.

Với mục tiêu “An toàn - Chính xác - Hiệu quả”, Ngân hàng luôn chú trọng nâng cao chất lượng dịch vụ và công nghệ. Nghiên cứu xây dựng chuẩn hóa và triển khai nhiều quy định

quy trình đồng bộ đảm bảo 100% dịch vụ được thực hiện an toàn, chính xác và kịp thời, qua đó ngày càng củng cố nâng cao uy tín của LPBank với khách hàng.

Khả năng ứng dụng CNTT để đáp ứng yêu cầu về quản trị, điều hành và quản lý rủi ro:

- Ứng dụng CNTT luôn đóng vai trò quan trọng trong công tác quản trị, điều hành và quản lý rủi ro của Ngân hàng nhằm phục vụ công tác xây dựng chiến lược phát triển Ngân hàng, hỗ trợ cho việc ra quyết định quản lý, hỗ trợ các hoạt động tác nghiệp, hỗ trợ kinh doanh tạo lợi thế cạnh tranh và giúp giảm thiểu rủi ro, tổn thất ở mức thấp nhất cho Ngân hàng.
- Ngân hàng đã hoàn thành triển khai dự án tư vấn chuyển đổi số với IBM trong năm 2022, kết quả của dự án đưa ra chiến lược chuyển đổi số LPBank trong 5 năm. Năm 2023 Ngân hàng đã tiến hành nâng cấp toàn diện về mặt hạ tầng công nghệ thông qua việc tái cấu trúc toàn bộ Trung tâm dữ liệu tại Hà Nội bằng việc mua sắm những trang thiết bị mới, hiện đại có thể đảm bảo nhu cầu phát triển, mở rộng hoạt động kinh doanh của Ngân hàng trong 3 - 5 năm tới. Song song với đó, Ngân hàng cũng đã tiến hành triển khai đồng loạt nhiều dự án lớn tập trung theo định hướng hướng khách hàng và các dự án giúp nâng cao hiệu quả hoạt động Ngân hàng.
- LPBank vẫn đang tiếp tục hiện đại hóa hệ thống công nghệ thông tin bằng cách triển khai các ứng dụng, giải pháp để đáp ứng yêu cầu về quản trị, điều hành và quản lý rủi ro như:
 - + Chuyển đổi hệ thống ngân hàng lõi Core Banking T24 phiên bản R20.
 - + Triển khai mới phần mềm Kondor Treasury Front-to-Back.
 - + Nâng cấp mobile app LienViet24h cho KHCCN (nâng cấp kiến trúc kỹ thuật và bổ sung nhiều danh mục dịch vụ mới).
 - + Triển khai mới mobile app cho KHDN.
 - + Triển khai ký số từ xa với Viettel.
 - + Tiếp tục triển khai Ngân hàng tự động AutoBank.
 - + Triển khai mới hệ thống L-Office (văn phòng không giấy và số hóa luồng trình ký) sử dụng trên đa nền tảng (website, mobile).
 - + Tiếp tục mở rộng tự động hóa quy trình và báo cáo qua giải pháp RPA.
 - + Nghiên cứu triển khai các giải pháp xác thực và định danh khách hàng mới: Soft OTP, eKYC, Biometric.
 - + Nghiên cứu triển khai các Dự án phục vụ khách hàng như Trợ lý Ảo (Chatbot), Trợ lý giọng nói (Voicebot), Tổng đài đa kênh.
 - + Nghiên cứu triển khai nhóm ứng dụng CRM/Sales App/Loyalty phục vụ bán hàng cho nhân viên kinh doanh và cộng tác viên.
 - + Nghiên cứu triển khai mới tự động hóa quy trình với dự án BPM.

+ Nghiên cứu triển khai nền tảng Open API.

Các biện pháp phòng ngừa và đảm bảo an ninh công nghệ thông tin đã triển khai

Ban lãnh đạo LPBank luôn quan tâm và chỉ đạo sát sao công tác phòng ngừa và bảo đảm an ninh, an toàn các hệ thống thông tin trong Ngân hàng trên cơ sở tuân thủ các quy định của NHNN thông qua việc:

- Ban hành đầy đủ bộ văn bản (quy chế, quy trình, quy định...) về an ninh thông tin (ANTT) tuân thủ theo Thông tư 09/2020/TT-NHNN ngày 21/10/2020 quy định về an toàn hệ thống thông tin trong hoạt động Ngân hàng của NHNN
- Triển khai áp dụng các tiêu chuẩn Quốc tế về ANTT phù hợp với pháp luật Việt Nam
- Thực hiện đánh giá rủi ro hệ thống CNTT định kỳ hàng năm
- Thực hiện dự báo và kiểm tra tính hoạt động liên tục của hệ thống CNTT trong Ngân hàng, đảm bảo tính sẵn sàng cao đối với các dịch vụ Ngân hàng cung cấp
- Thực hiện đào tạo nâng cao nhận thức ANTT cho toàn bộ hơn 10.000 người dùng trong Ngân hàng
- Đầu tư, nâng cấp các hệ thống CNTT (phần cứng, phần mềm...) nhằm đảm bảo an ninh CNTT cho Ngân hàng như:
 - ✓ Giải pháp săn tìm các mối đe dọa hiện hữu Threat Hunting của Team T5
 - ✓ Giải pháp bảo mật toàn diện hệ thống máy chủ trong trung tâm dữ liệu
 - ✓ Thuê tư vấn đánh giá an ninh thông tin hệ thống thẻ theo tiêu chuẩn bảo mật quốc tế PCIDSS V3.2
 - ✓ Thuê tư vấn đánh giá an ninh thông tin hệ thống chuyển tiền quốc tế Swift theo tiêu chuẩn quốc tế CSCF-2021 của tổ chức SWIFT
 - ✓ Thuê đối tác đánh giá, kiểm thử an toàn thông tin các hệ thống thông tin cấp độ 3 trở lên, đồng thời thực hiện nhiều biện pháp khắc phục các lỗ hổng tìm ra trong báo cáo kiểm thử
 - ✓ Thực hiện đầu tư giải pháp dò quét lỗ hổng website, hệ điều hành trong trung tâm dữ liệu
 - ✓ Thực hiện đầu tư giải pháp bảo mật cơ sở dữ liệu nâng cao của Oracle đảm bảo tính toàn vẹn, tính bảo mật trong công tác lưu trữ và trao đổi dữ liệu ở mức cơ sở dữ liệu.
 - ✓ Nâng cấp các kết nối, trình duyệt theo chuẩn giao thức truyền tải siêu bảo mật HTTPS, TLS 1.2, PulseSecure...
 - ✓ Nâng cấp và triển khai xác thực truy cập và giao dịch đa yếu tố (MFA).

4. Rủi ro khác

Rủi ro liên quan tới Trái Phiếu 

MÃ TRÁI PHIẾU LPB123009

Trái Phiếu là Nợ Thứ Cấp, không được bảo đảm

Trái Phiếu xác nhận nghĩa vụ trả nợ trực tiếp, không có bảo đảm và trong mọi trường hợp, quyền yêu cầu thanh toán của Người Sở Hữu Trái Phiếu sẽ chỉ được giải quyết sau các yêu cầu thanh toán của tất cả các chủ nợ có bảo đảm và không có bảo đảm hiện tại hoặc tương lai khác của Tổ Chức Đăng Ký Niêm Yết.

Do đó, trong trường hợp LPBank phá sản hoặc giải thể, tỷ lệ nợ được thu hồi của Người Sở Hữu Trái Phiếu có thể sẽ thấp hơn so với các chủ nợ có bảo đảm và không có bảo đảm khác của LPBank. Quyền ưu tiên thanh toán của Người Sở Hữu Trái Phiếu cũng tương ứng xếp sau quyền ưu tiên thanh toán của các chủ nợ có bảo đảm và không có bảo đảm của LPBank.

Bên cạnh đó, cấu trúc Trái Phiếu có thể có những rủi ro cho Người Sở Hữu Trái Phiếu, cụ thể:

- Trái Phiếu chỉ được LPBank mua lại trước hạn với điều kiện sau khi thực hiện mua lại trước hạn, LPBank vẫn đảm bảo các tỷ lệ, giới hạn bảo đảm an toàn theo quy định và báo cáo NHNN (Cơ quan Thanh tra, giám sát ngân hàng) để giám sát; và
- LPBank được ngừng trả lãi và chuyển lãi lũy kế sang năm tiếp theo nếu việc trả lãi dẫn đến kết quả kinh doanh trong năm tài chính đó của LPBank bị lỗ.

Tính thanh khoản của Trái Phiếu trên thị trường thứ cấp

Không có gì đảm bảo về tính thanh khoản của Trái Phiếu trên thị trường thứ cấp và không có gì đảm bảo rằng Trái Phiếu sẽ được giao dịch sôi động như kỳ vọng của Tổ Chức Đăng Ký Niêm Yết. Trên thị trường thứ cấp, Trái Phiếu có thể được giao dịch với giá cao hơn hoặc thấp hơn giá phát hành ban đầu tùy thuộc vào nhiều yếu tố bao gồm lãi suất trên thị trường tại thời điểm giao dịch, tình hình hoạt động của LPBank và thị trường của các loại chứng khoán tương tự.

Phát hành thêm chứng khoán

Để đảm bảo việc tuân thủ các yêu cầu về vốn hiện hành theo pháp luật Việt Nam (kể cả các văn bản hướng dẫn của NHNN) hoặc phục vụ nhu cầu mở rộng hoạt động kinh doanh, tùy từng thời điểm LPBank có thể huy động thêm vốn thông qua các hình thức và cách thức phù hợp, bao gồm nhưng không giới hạn ở việc phát hành thêm chứng khoán nợ (có thể có các điều khoản khác hoặc tương tự so với các Trái Phiếu đang phát hành) hoặc các công cụ tài chính lưỡng tính, tùy thuộc vào việc xin được phê duyệt theo quy định của pháp luật Việt Nam. Không có gì đảm bảo rằng các hoạt động tăng vốn huy động này sẽ không ảnh hưởng bất lợi đến giá Trái Phiếu trên thị trường thứ cấp.

Lãi Trái Phiếu có thể phải chịu thuế

Việc thanh toán lãi đối với Trái Phiếu có thể bị khấu trừ hoặc khấu lưu thuế nếu pháp luật có yêu cầu. Nhà Đầu Tư cần nhận thức rằng pháp luật có thể yêu cầu LPBank thực hiện khấu trừ hoặc khấu lưu thuế từ khoản tiền đến hạn mà Ngân hàng phải trả cho Người Sở Hữu Trái Phiếu.



MÃ TRÁI PHIẾU LPB123009

Lãi suất áp dụng cho Trái Phiếu

Lãi suất của Trái Phiếu được áp dụng thả nổi theo công thức đã quy định. Do đó, lãi suất của Trái Phiếu có thể thay đổi (tăng hoặc giảm) theo như diễn biến của nền kinh tế vĩ mô Việt Nam cũng như diễn biến thị trường trong từng giai đoạn tại thời điểm xác định lãi suất.

Ngoài ra, hiện chưa có quy định cụ thể nào về việc áp dụng trần lãi suất đối với trái phiếu có kỳ hạn từ 12 tháng trở lên do TCTD và doanh nghiệp phát hành. Tuy nhiên để thực hiện chính sách tiền tệ linh hoạt theo từng thời kỳ, NHNN có thể quy định mức trần lãi suất áp dụng đối với trái phiếu do TCTD và doanh nghiệp phát hành và không loại trừ việc quy định mới này có thể bị áp dụng hồi tố đối với Trái Phiếu.

Bảo hiểm tiền gửi

Nhà Đầu Tư cần biết rằng lợi ích được hưởng từ Trái Phiếu không phải là đối tượng được bảo hiểm theo Chế độ Bảo hiểm Tiền gửi.

Rủi ro khác

Ngoài các rủi ro nêu trên, một số rủi ro mang tính bất khả kháng như thiên tai, bão lũ, động đất, hạn hán, hỏa hoạn, dịch bệnh, chiến tranh, khủng bố... mặc dù hiếm khi xảy ra nhưng nếu có sẽ tác động và ảnh hưởng đến hoạt động kinh doanh của LPBank.

Trong năm 2024, bất ổn chính trị tại một số khu vực tiếp tục tiếp diễn, lạm phát mặc dù đã suy giảm nhưng vẫn ở mức cao, chính sách tiền tệ thắt chặt tại nhiều quốc gia vẫn được duy trì,... có thể tác động tiêu cực lên nền kinh tế Việt Nam và thế giới. Tại LPBank, việc chủ động xây dựng các phương án hoạt động kinh doanh và phương án tài chính cũng như nguồn lực cần thiết phù hợp theo những kịch bản khác nhau của nền kinh tế đã giúp Ngân hàng ứng phó tốt với những biến động thường xuyên của nền kinh tế. Các phương án được xây dựng chặt chẽ, chi tiết, linh hoạt và phù hợp theo các chỉ đạo của NHNN cũng như các cơ quan chủ quản khác đã giúp đảm bảo mọi hoạt động của Ngân hàng được duy trì ổn định, an toàn, liên tục.

DANH MỤC CÁC YẾU TỐ RỦI RO NÊU TRÊN KHÔNG PHẢI LÀ BẢNG LIỆT KÊ HAY GIẢI THÍCH ĐẦY ĐỦ VỀ TẤT CẢ CÁC RỦI RO LIÊN QUAN ĐẾN VIỆC ĐẦU TƯ VÀO TRÁI PHIẾU. CÁC NHÀ ĐẦU TƯ CẦN CÓ NHỮNG ĐÁNH GIÁ KHÁCH QUAN ĐỂ CÓ THỂ NHẬN ĐỊNH MỘT CÁCH ĐẦY ĐỦ CÁC NHÂN TỐ RỦI RO CÓ THỂ TÁC ĐỘNG ĐẾN VIỆC ĐẦU TƯ VÀO TRÁI PHIẾU CỦA NGÂN HÀNG BƯU ĐIỆN LIÊN VIỆT.

THÔNG TIN QUAN TRỌNG

Bất kỳ khác biệt nào trong các bảng nêu tại Bản Cáo Bạch này về các khoản tiền được liệt kê và tổng số tiền là do việc làm tròn số. Vì thế các con số về tổng cộng các hạng mục trong một số bảng có thể không là tổng số tương ứng của những con số đứng trước nó. 

II. NHỮNG NGƯỜI CHỊU TRÁCH NHIỆM CHÍNH ĐỐI VỚI NỘI DUNG BẢN CÁO BẠCH

1. Tổ Chức Đăng Ký Niêm Yết

Ông Nguyễn Đức Thụy	Chức vụ: Chủ tịch Hội đồng Quản trị
Ông Hồ Nam Tiến	Chức vụ: Tổng Giám đốc
Bà Nguyễn Ánh Vân	Chức vụ: Phó Tổng Giám đốc
Bà Nguyễn Thị Gấm	Chức vụ: Kế toán trưởng
Bà Dương Hoài Liên	Chức vụ: Trưởng Ban Kiểm soát

Chúng tôi đảm bảo rằng các thông tin và số liệu trong Bản cáo bạch niêm yết Trái Phiếu (Bản Cáo Bạch) này là phù hợp với thực tế mà chúng tôi được biết, hoặc đã điều tra, thu thập một cách hợp lý.

2. Tổ Chức Tư Vấn

Công ty Cổ phần Chứng khoán Sài Gòn - Hà Nội

Đại diện theo pháp luật: Ông Nguyễn Chí Thành Chức vụ: Tổng Giám đốc

Bản Cáo Bạch này là một phần của hồ sơ đăng ký niêm yết do Công ty Cổ phần Chứng khoán Sài Gòn - Hà Nội tham gia lập trên cơ sở Hợp đồng cung cấp dịch vụ tư vấn, đại lý phát hành trái phiếu số 01/2022/HĐTVTC.HS.SHS/LPB ngày 12/08/2022 ký kết với Ngân hàng TMCP Bưu điện Liên Việt. Chúng tôi đảm bảo rằng việc phân tích, đánh giá và lựa chọn ngôn từ trên Bản Cáo Bạch này đã được thực hiện một cách hợp lý và cẩn trọng dựa trên cơ sở các thông tin và số liệu do Ngân hàng TMCP Bưu điện Liên Việt cung cấp.

III. CÁC KHÁI NIỆM VÀ TỪ VIẾT TẮT

Trong Bản Cáo Bạch này, những từ ngữ dưới đây được hiểu như sau:

- “LPBank”, “Tổ Chức Đăng Ký Niêm Yết”, “Ngân hàng”, “Ngân hàng Bưu điện Liên Việt”: Ngân hàng TMCP Bưu điện Liên Việt
- “ĐHĐCĐ”: Đại hội đồng Cổ đông
- “HĐQT”: Hội đồng Quản trị
- “HĐTV”: Hội đồng Thành viên
- “BKS”: Ban Kiểm soát
- “BCTC”: Báo cáo tài chính
- “CASA”: Tiền gửi không kỳ hạn
- “FTP”: Hệ thống điều chuyển vốn nội bộ
- “NHNN”: Ngân hàng Nhà nước Việt Nam
- “NHTM”: Ngân hàng thương mại
- “NIM”: Biên lợi nhuận ròng
- “NPL”: Tỷ lệ nợ xấu
- “TCTD”: Tổ chức tín dụng
- “TGD”: Tổng Giám đốc
- “TMCP”: Thương mại Cổ phần

- “CAR”: Tỷ lệ an toàn vốn tối thiểu
- “CCCD”: Căn cước công dân
- “CMND”: Chứng minh nhân dân
- “CNTT”: Công nghệ Thông tin
- “ĐVKD”: Đơn vị Kinh doanh
- “LNTT”: Lợi nhuận trước thuế
- “LNST”: Lợi nhuận sau thuế
- “PGDBĐ”: Phòng Giao dịch Bưu điện
- “HNX”: Sở Giao dịch Chứng khoán Hà Nội
- “HOSE”: Sở Giao dịch Chứng khoán Thành phố Hồ Chí Minh
- “UPCOM”: Sàn Giao dịch Chứng khoán dành cho các công ty chưa niêm yết
- “TNHH”: Trách nhiệm hữu hạn
- “TTS”: Tổng Tài sản
- “USD”: Đồng đô la Mỹ
- “UBCKNN”: Ủy Ban Chứng Khoán Nhà Nước
- “VND”: Đồng Việt Nam
- “VSDC”: Tổng công ty Lưu ký và Bù trừ chứng khoán Việt Nam
- “Vốn CSH”: Vốn Chủ sở hữu
- “PGD”: Phòng Giao Dịch
- “KHCCN”: Khách hàng Cá nhân
- “KHCCDN”: Khách hàng Doanh nghiệp

IV. TÌNH HÌNH VÀ ĐẶC ĐIỂM CỦA TỔ CHỨC ĐĂNG KÝ NIÊM YẾT

1. Tóm tắt quá trình hình thành và phát triển

1.1. Giới thiệu chung về Tổ Chức Đăng Ký Niêm Yết

Tên đầy đủ bằng tiếng Việt: Ngân hàng Thương mại Cổ phần Bưu điện Liên Việt

Tên viết tắt: LPBank

Tên viết bằng tiếng nước ngoài: Lien Viet Post Joint Stock Commercial Bank

Mã cổ phiếu: LPB

Sàn niêm yết cổ phiếu: HOSE

Logo:



Vốn điều lệ đăng ký: 25.576.164.160.000 VND (theo Giấy chứng nhận đăng ký doanh nghiệp số 6300048638 do Sở Kế hoạch và Đầu tư Thành phố Hà Nội cấp thay đổi lần thứ 30 ngày 29/12/2023)

Vốn điều lệ thực góp: 25.576.164.160.000 VND

Trụ sở chính: LPB Tower, Số 210 đường Trần Quang Khải, Phường Tràng Tiền, Quận Hoàn Kiếm, Thành phố Hà Nội, Việt Nam

Điện thoại: (84 24) 62 668 668

Fax: (84 24) 62 669 669

MÃ TRÁI PHIẾU LPB123009

Website: www.lpbank.com.vn

Mã số thuế: 6300048638

Giấy chứng nhận đăng ký kinh doanh: số 6403000058 do Sở Kế hoạch và Đầu tư tỉnh Hậu Giang cấp lần đầu ngày 03/04/2008, Giấy chứng nhận đăng ký doanh nghiệp số 6300048638 do Sở Kế hoạch và Đầu tư Thành phố Hà Nội cấp thay đổi lần thứ 30 ngày 29/12/2023.

Người đại diện theo pháp luật: Ông Hồ Nam Tiến - Chức vụ: Tổng Giám đốc

Ngành nghề kinh doanh chủ yếu: Hoạt động ngân hàng thương mại, hoạt động ngân hàng bán lẻ. Mã ngành: 64

Các lĩnh vực hoạt động:

• **Huy động vốn:**

- Nhận tiền gửi của các tổ chức, cá nhân và các TCTD khác dưới các hình thức tiền gửi không kỳ hạn, tiền gửi có kỳ hạn và các loại tiền gửi khác.
- Phát hành chứng chỉ tiền gửi, trái phiếu và các giấy tờ có giá khác để huy động vốn của tổ chức, cá nhân trong và ngoài nước.
- Vay vốn của các TCTD khác hoạt động tại Việt Nam và của TCTD nước ngoài.
- Vay vốn ngắn hạn của NHNN theo quy định của pháp luật Việt Nam.
- Các hình thức huy động vốn khác theo quy định của NHNN.

• **Hoạt động tín dụng:**

Cấp tín dụng cho tổ chức, cá nhân dưới hình thức cho vay, chiết khấu/tái chiết khấu công cụ chuyển nhượng và giấy tờ có giá khác, bảo lãnh, phát hành thẻ tín dụng, bao thanh toán và các hình thức cấp tín dụng khác theo quy định của NHNN.

• **Dịch vụ thanh toán và ngân quỹ:**

- Cung ứng các phương tiện thanh toán.
- Thực hiện dịch vụ thanh toán trong nước cho khách hàng.
- Thực hiện các dịch vụ thu hộ, chi hộ.
- Thực hiện các dịch vụ thanh toán khác theo quy định của NHNN.
- Thực hiện các dịch vụ thanh toán quốc tế theo quy định của pháp luật.
- Thực hiện dịch vụ thu và chi tiền mặt cho khách hàng.
- Tổ chức hệ thống thanh toán nội bộ và tham gia hệ thống thanh toán liên ngân hàng trong nước.



• Các hoạt động khác:

- Góp vốn, mua cổ phần của các doanh nghiệp khác theo quy định của pháp luật.
- Tham gia thị trường tiền tệ theo quy định của NHNN.
- Trực tiếp kinh doanh hoặc thành lập/mua lại công ty trực thuộc có tư cách pháp nhân, hạch toán độc lập bằng vốn tự có, góp vốn/mua cổ phần của doanh nghiệp khác để kinh doanh ngoại hối trên thị trường trong nước và thị trường quốc tế khi được NHNN chấp thuận.
- Ủy thác, nhận ủy thác, làm đại lý trong các lĩnh vực liên quan đến hoạt động ngân hàng, kể cả việc kinh doanh bảo hiểm, quản lý tài sản theo quy định của NHNN.
- Thành lập/mua lại công ty trực thuộc có tư cách pháp nhân hạch toán độc lập bằng vốn tự có hoặc góp vốn/mua cổ phần của doanh nghiệp khác để kinh doanh bảo hiểm theo quy định của pháp luật.
- Tư vấn tài chính, tiền tệ cho khách hàng dưới hình thức trực tiếp tư vấn cho khách hàng hoặc thành lập công ty trực thuộc theo quy định của pháp luật.
- Bảo quản hiện vật quý, giấy tờ có giá, cho thuê tủ két và các dịch vụ khác theo quy định của pháp luật.
- Trực tiếp kinh doanh hoặc thành lập công ty trực thuộc có tư cách pháp nhân, hạch toán độc lập bằng vốn tự có để thực hiện các hoạt động kinh doanh khác có liên quan đến hoạt động ngân hàng theo quy định của pháp luật.

1.2. Quá trình hình thành và phát triển

Ngân hàng TMCP Bưu điện Liên Việt tiền thân là Ngân hàng TMCP Liên Việt được thành lập theo Giấy phép thành lập và hoạt động số 91/GP-NHNN (“**Giấy phép**”) do Thống đốc NHNN Việt Nam cấp ngày 28/03/2008 và Giấy chứng nhận đăng ký kinh doanh số 6403000058 do Sở Kế hoạch và Đầu tư Tỉnh Hậu Giang cấp lần đầu ngày 03/04/2008. Thời gian hoạt động theo Giấy phép là 99 năm kể từ ngày cấp.

Sau hơn 16 năm hoạt động, LPBank đã trở thành một trong những ngân hàng TMCP tầm trung ở Việt Nam với vốn điều lệ đạt hơn 25.576 tỷ VND. Tại ngày 31/03/2024, Ngân hàng có 01 Hội sở chính, 03 Văn phòng đại diện, 85 Chi nhánh, 481 Phòng Giao dịch, 513 Phòng Giao dịch Bưu điện trên cả nước. Số lượng nhân viên là 10.756 người.

Các mốc sự kiện quan trọng kể từ khi thành lập đến nay:



Năm 2008

- Thành lập Ngân hàng TMCP Liên Việt với mức vốn điều lệ 3.300 tỷ VND.
- Khai trương hoạt động Ngân hàng TMCP Liên Việt tại tỉnh Hậu Giang.
- Trở thành công ty đại chúng

Năm 2009

- Tăng vốn điều lệ từ 3.300 tỷ VND lên 3.650 tỷ VND theo hình thức chào bán ra công chúng cho cổ đông hiện hữu.

Năm 2010

- Hợp tác cùng Công ty Cổ phần Him Lam thành lập Công ty Cổ phần Phát triển Xín Mần nhằm hỗ trợ phát triển huyện nghèo Xín Mần, tỉnh Hà Giang. Đây là mô hình công ty công ích hỗ trợ phát triển đầu tiên do một doanh nghiệp thực hiện đối với một trong 61 huyện nghèo trên toàn quốc.

Năm 2011

- Tăng vốn điều lệ từ 3.650 tỷ VND lên 5.650 tỷ VND thông qua chuyển đổi 2.000 tỷ VND trái phiếu.
- Tăng vốn điều lệ từ 5.650 tỷ VND lên 6.010 tỷ VND thông qua sáp nhập Công ty dịch vụ Tiết kiệm Bưu điện.
- Khai thác hệ thống hơn 10.000 điểm giao dịch sau khi Tổng Công ty Bưu chính Việt Nam góp vốn vào Ngân hàng TMCP Liên Việt bằng giá trị Công ty Dịch vụ Tiết kiệm Bưu điện và bằng tiền mặt.
- Đổi tên thành Ngân hàng TMCP Bưu điện Liên Việt (LPBank).
- Xếp thứ 87 trong tổng số 500 doanh nghiệp tư nhân

Năm 2012

- Khánh thành Trụ sở của Công ty Cổ phần Phát triển Xín Mần tại khu vực chợ trung tâm Thị trấn Cốc Pài, huyện Xín Mần, tỉnh Hà Giang.
- Xếp thứ 39 trong tổng số 500 doanh nghiệp tư nhân lớn nhất Việt Nam.
- Tăng vốn điều lệ lên 6.460 tỷ VND thông qua phát hành riêng lẻ cho Tổng Công ty Bưu chính Việt Nam.

Năm 2013

- Nhận Giải thưởng Thương hiệu mạnh Việt Nam năm 2012 do Ban Biên tập và cộng đồng độc giả của Thời báo Kinh tế Việt Nam bình chọn.
- Đạt danh hiệu Thương vụ M&A tiêu biểu giai đoạn 2009 - 2013 do Báo Đầu tư và Công ty AVM Vietnam phối hợp tổ chức.
- Ký kết Biên bản ghi nhớ và Hợp đồng tư vấn kỹ thuật và chuyển giao công nghệ giữa Tập đoàn Bưu chính Pháp với Tổng Công ty Bưu điện Việt Nam (VNPost) và LPBank.
- Nhận giải thưởng “Chứng chỉ xuất sắc trong xử lý điện thanh toán theo chuẩn quốc tế STP năm 2013” do Ngân hàng Wells Fargo

lớn nhất Việt Nam trên bảng xếp hạng VNR 500.

N.A trao tặng.

Năm 2014

- Đầu tư, góp vốn vào Công ty Cổ phần Điện Việt Lào với giá trị góp vốn 300 tỷ Đồng.
- Được Global Banking & Finance Review (Anh) trao tặng 02 giải thưởng “Ngân hàng Trách nhiệm Xã hội tốt nhất Việt Nam và Ngân hàng Tiết kiệm tốt nhất Việt Nam”.

Năm 2015

- Nhận giải thưởng “Thương hiệu mạnh Việt Nam 2014 lần thứ 11 với chủ đề Tạo dựng môi trường kinh doanh bình đẳng và lành mạnh” do Thời báo Kinh tế Việt Nam tổ chức.
- Đối trụ sở chính tới Số 2A Nguyễn Thị Minh Khai, Phường Đa Kao, Quận 1, Thành phố Hồ Chí Minh.

Năm 2016

- Nhận Bằng khen do Chủ tịch nước Trương Tấn Sang trao tặng vì các thành tích hoạt động xã hội từ thiện trong giai đoạn 2011-2015.
- Ngân hàng Bưu điện Liên Việt và Công ty Cổ phần Him Lam cam kết dành trên 11.000 tỷ Đồng để phát triển mắc ca trên địa bàn tỉnh Lâm Đồng.
- Chính thức trở thành ngân hàng thương mại cổ phần có mạng lưới lớn nhất với Chi nhánh ở 63 tỉnh, thành trên toàn quốc và hơn 10.000 điểm giao dịch trên mạng lưới bưu điện đến tận cấp huyện, xã.
- Đối trụ sở chính tới Tòa nhà Capital Tower, số 109 Trần Hưng Đạo, Phường Cửa Nam, Quận Hoàn Kiếm, Thành phố Hà Nội.

Năm 2017

- Chuyển đổi CoreBanking thành công, đáp ứng yêu cầu quản trị, kinh doanh của gần 140 Chi nhánh/Phòng Giao dịch của Ngân hàng và hơn 1.000 Phòng Giao dịch Bưu điện trên toàn quốc.

Năm 2018

- Lần đầu tiên được Moody's (Tổ chức xếp hạng tín nhiệm toàn cầu) xếp hạng tín nhiệm ở mức B2 và triển vọng Tích cực.
- Chỉ số tín nhiệm tiền gửi, nhà phát hành nợ nội tệ và

Năm 2019

- Chính thức được NHNN chấp thuận tuân thủ sớm Thông tư số 41/2016/TT-NHNN quy định về tỷ lệ an toàn vốn trước thời hạn.
- Tăng vốn điều lệ lên 8.881 tỷ VND thông qua chi trả cổ tức và chào bán cho cổ

- ❑ Nhận bằng khen của Thủ tướng Chính phủ vì những đóng góp tích cực cho sự nghiệp phát triển kinh tế - xã hội của Thủ đô Hà Nội.
 - ❑ Được chấp thuận đăng ký giao dịch cổ phiếu trên sàn Upcom với mã chứng khoán là LPB. Ngày 05/10/2017 là ngày giao dịch đầu tiên với 646 triệu cổ phiếu LPB chào sàn với mức giá tham chiếu là 14.800 VND/cổ phiếu.
 - ❑ Là ngân hàng đầu tiên của Việt Nam giành Giải thưởng APICTA. Đồng thời, Ví Việt cũng nhận được giải Sao Khuê - TOP 10 Sản phẩm ứng dụng công nghệ xuất sắc nhất Việt Nam 2017 và là Sản phẩm duy nhất trong lĩnh vực Tài chính - Ngân hàng do Hiệp hội Doanh nghiệp phần mềm và Dịch vụ CNTT Việt Nam trao tặng.
- ngoại tệ dài hạn được nâng lên 1 bậc, từ B2 lên B1. Triển vọng đối với xếp hạng tín nhiệm tiền gửi bằng nội tệ và nhà phát hành nợ nội tệ và ngoại tệ chuyển từ "tích cực" sang "ổn định".
- ❑ Tăng vốn điều lệ lên 7.500 tỷ VND thông qua phát hành cổ phiếu trả cổ tức, chào bán cho cổ đông hiện hữu và phát hành theo chương trình lựa chọn người lao động.
- đồng hiện hữu.

Năm 2020

- ❑ Tăng vốn điều lệ lên 9.769 tỷ VND thông qua trả cổ tức và phát hành cổ phiếu tăng vốn từ nguồn vốn chủ sở hữu.
- ❑ Niêm yết gần 977 triệu cổ phiếu LPB tại Sở Giao dịch Chứng khoán Thành phố Hồ Chí Minh

Năm 2021

- ❑ Tăng vốn điều lệ lên 12.036 tỷ VND thông qua phát hành cổ phiếu chia cổ tức cho các cổ đông hiện hữu.
- ❑ Lợi nhuận đạt mức cao nhất trong lịch sử kể từ khi thành lập, đạt 3.638 tỷ VND lợi nhuận trước thuế

Năm 2022

- ❑ Tháng 03/2022, tăng vốn điều lệ lên 12.386 tỷ VND thông qua phát hành cổ phiếu theo chương trình lựa chọn người lao động.
- ❑ Nhận 2 giải thưởng quốc tế từ tổ chức Global Banking and Finance Review (GBAF) và Global Business Outlook (GBO)

(HOSE).

- Tăng vốn điều lệ lên 10.746 tỷ VND thông qua phát hành cổ phiếu để trả cổ tức.
- Hoàn thành tiêu chuẩn Basel II trước thời hạn.

lần lượt là “Sản phẩm Ngân hàng tốt nhất Việt Nam 2021 - Tín dụng Hưu trí” (Best Banking Product Vietnam 2021 - Retirement Credit) và “Ngân hàng Bán lẻ Phát triển nhanh nhất Việt Nam 2021” (Fastest Growing Retail Bank - Vietnam 2021).

- Tháng 07/2022, tăng vốn điều lệ lên 15.035 tỷ VND thông qua chào bán cổ phiếu cho cổ đông hiện hữu.
- Kết thúc 31/12/2022, vốn điều lệ đạt 17.291 tỷ VND thông qua phát hành cổ phiếu chia cổ tức cho các cổ đông hiện hữu. Lợi nhuận trước thuế năm 2022 đạt 5.690 tỷ VND, tăng 56% so với cùng kỳ năm 2021.

Năm 2023

- Ngày 23/04/2023, ĐHDCĐ thường niên năm 2023 được tổ chức thành công đã bầu ra Hội đồng Quản trị Ngân hàng nhiệm kỳ 2023 - 2028 và phê duyệt đổi tên viết tắt của Ngân hàng là LPBank.
- Ngày 16/05/2023 tại Hà Nội, ControlCase (tổ chức toàn cầu chuyên đánh giá chất lượng bảo mật quốc tế có trụ sở tại Mỹ) đã trao chứng chỉ tiêu chuẩn bảo

Năm 2024

- Kết thúc quý I/2024, Lợi nhuận trước thuế đạt 2.886 tỷ VND, tăng hơn 84% so với cùng kỳ năm 2023 và đạt hơn 27% so với kế hoạch kinh doanh năm 2024.
- Tháng 3/2024, LPBank lọt vào danh sách 500 ngân hàng có giá trị thương hiệu cao nhất toàn cầu. Bảng xếp hạng được Brand Finance, công ty tư

- mật quốc tế PCI-DSS phiên bản 3.2.1 cho hệ thống thanh toán thẻ và tiêu chuẩn bảo mật CSP cho hệ thống SWIFT cho LPBank.
- Tháng 08/2023, Moody's giữ nguyên xếp hạng B1, triển vọng Ổn định ở hạng mục Nhà phát hành và tiền gửi nội tệ/ngoại tệ dài hạn của LPBank. Bên cạnh đó, tiêu chí Rủi ro đối tác dài hạn bằng nội tệ/ngoại tệ và tiêu chí Đánh giá rủi ro đối tác dài hạn của LPBank cũng được Moody's giữ nguyên xếp hạng Ba3.
 - Tháng 10/2023, tăng vốn điều lệ lên 25.576 tỷ VND thông qua phát hành cổ phiếu để trả cổ tức và chào bán cổ phiếu ra công chúng.
 - Kết thúc 31/12/2023, Lợi nhuận trước thuế đạt 7.039 tỷ VND, tăng 24% so với cùng kỳ năm 2022, đạt 117% so với kế hoạch.
- vấn định giá thương hiệu hàng đầu thế giới, công bố.
- Tháng 04/2024, Đại hội đồng Cổ đông thường niên 2024 thông qua phương án tăng vốn điều lệ LPBank từ 25.576 tỷ VND lên 33.576 tỷ VND, thuộc nhóm các nhà băng có vốn cao nhất Việt Nam.
 - Cùng tháng 04/2024, Ngân hàng số LienViet24h vinh dự được bình chọn là “Sản phẩm xuất sắc ngành phần mềm, công nghệ thông tin Việt Nam” tại Lễ trao giải thưởng Sao Khuê 2024.
 - Được Ngân hàng Nhà nước Việt Nam xếp hạng là 1 trong 14 ngân hàng thuộc Nhóm các tổ chức tín dụng có tầm quan trọng nhất hệ thống ngân hàng Việt Nam năm 2024.
- 

1.3. Quá trình tăng vốn điều lệ

Ngân hàng được thành lập năm 2008 với vốn điều lệ là 3.300 tỷ VND. Trải qua các lần tăng vốn, Ngân hàng đã nâng số vốn điều lệ thực góp lên 25.576.164.160.000 VND.

Chi tiết quá trình tăng vốn được trình bày dưới đây:

Bảng 1: Quá trình tăng, giảm vốn điều lệ kể từ khi thành lập

TT	Thời gian tăng vốn	Số vốn tăng thêm (đồng)	VĐL sau khi tăng (đồng)	Hình thức tăng vốn	Số lượng cổ phiếu phát hành thêm (cổ phiếu)	Cơ sở pháp lý
1	2008		3.300.000.000.000	Thành lập		<ul style="list-style-type: none"> - Giấy phép thành lập và hoạt động số 91/GP-NHNN ngày 28/03/2008 của NHNN. - Giấy chứng nhận đăng ký kinh doanh số 6403000058 do Sở kế hoạch và đầu tư tỉnh Hậu Giang cấp lần đầu ngày 03/04/2008.
2	2009	350.000.000.000	3.650.000.000.000	<ul style="list-style-type: none"> - Phát hành 16.500.000 cổ phiếu với giá phát hành là 10.000 đồng/cổ phiếu cho Cổ đông hiện hữu (tỷ lệ 5%). - Phát hành 4.000.000 cổ phiếu với giá phát hành là 10.000 đồng/cổ phiếu cho CBNV (tỷ lệ 1,2121%). - Phát hành 14.500.000 cổ phiếu với giá phát hành 10.000 đồng/cổ phiếu cho nhà đầu tư chiến lược (tỷ lệ 4,3939%). 	35.000.000	<ul style="list-style-type: none"> - Quyết định số 229/NHNN-HGI2 ngày 22/06/2009 của NHNN về việc chấp thuận tăng vốn điều lệ (VĐL) năm 2009. - Giấy chứng nhận chào bán chứng khoán ra công chúng số 433/UBCK-GCN của UBCKNN ngày 02/10/2009. - Giấy chứng nhận đăng ký kinh doanh số 6403000058 do Sở kế hoạch và đầu tư tỉnh Hậu Giang cấp lần đầu ngày 03/04/2008, thay đổi lần 2 ngày 30/10/2009.

BẢN CÁO BẠCH NIÊM YẾT TRÁI PHIẾU RA CÔNG CHỨNG NĂM 2022



TT	Thời gian tăng vốn	Số vốn tăng thêm (đồng)	VĐL sau khi tăng (đồng)	Hình thức tăng vốn	Số lượng cổ phiếu phát hành thêm (cổ phiếu)	Cơ sở pháp lý
3	2011	2.000.000.000.000	5.650.000.000.000	Phát hành 200.000.000 cổ phiếu từ việc chuyển đổi trái phiếu chuyển đổi (tỷ lệ chuyển đổi 1 trái phiếu:10 cổ phiếu).	200.000.000	<ul style="list-style-type: none"> - Nghị quyết ĐHĐCĐ bất thường số 400A/2009/NQ-ĐHĐCĐ ngày 22/11/2009 của LPBank. - Quyết định số 145/QĐ-NHNN ngày 27/01/2010 của NHNN. - Giấy chứng nhận chào bán trái phiếu chuyển đổi ra công chúng số 513/UBCK-GCN ngày 09/02/2010 của UBCKNN. - Giấy chứng nhận đăng ký kinh doanh số 6403000058 do Sở kế hoạch và đầu tư tỉnh Hậu Giang cấp lần đầu ngày 03/04/2008, thay đổi lần 4 ngày 04/04/2011.
4	2011	360.000.000.000	6.010.000.000.000	Tăng vốn điều lệ từ sáp nhập Công ty Dịch vụ Tiết kiệm bưu điện (tỷ lệ hoán đổi 1:1)	36.000.000	<ul style="list-style-type: none"> - Quyết định số 244/TTg - ĐMDN của Thủ tướng chính phủ về việc VNPost góp vốn vào Ngân hàng TMCP Liên Việt ngày 21/02/2011. - Công văn số 4856/NHNN-TTGSNH ngày 24/06/2011 của NHNN về việc chấp thuận tăng vốn. - Nghị quyết ĐHĐCĐ thường niên ngày 28/03/2010 của LPBank. - Nghị quyết ĐHĐCĐ thường niên số 268A/2011/NQ-ĐHĐCĐ ngày 27/05/2011 của LPBank. - Quyết định số 1663/QĐ-NHNN ngày 29/07/2011 về việc sửa đổi mức vốn điều lệ ghi trong Giấy phép thành lập và hoạt động của Ngân hàng TMCP Bưu điện Liên Việt. - Giấy chứng nhận đăng ký kinh doanh số 6403000058 do Sở kế hoạch và đầu tư tỉnh Hậu Giang cấp lần đầu ngày 03/04/2008, thay đổi lần 5 ngày 12/07/2011.

Handwritten signature

MÃ TRÁI PHIẾU LPB123009

TT	Thời gian tăng vốn	Số vốn tăng thêm (đồng)	VĐL sau khi tăng (đồng)	Hình thức tăng vốn	Số lượng cổ phiếu phát hành thêm (cổ phiếu)	Cơ sở pháp lý
5	2012	450.000.000.000	6.460.000.000.000	Phát hành riêng lẻ cho Tổng Công ty Bưu chính Việt Nam nay là Tổng Công ty Bưu Điện Việt Nam (tỷ lệ 7,9646%)	45.000.000	<ul style="list-style-type: none"> Công văn số 4856/NHNN-TTGSNH ngày 24/06/2011 của NHNN. Nghị quyết ĐHĐCĐ thường niên số 268A/2011/NQ-ĐHĐCĐ ngày 27/05/2011 của LPBank. Giấy chứng nhận đăng ký kinh doanh số 6403000058 do Sở kế hoạch và đầu tư tỉnh Hậu Giang cấp lần đầu ngày 03/04/2008, thay đổi lần 7 ngày 06/01/2012.
6	2018	1.039.994.280.000	7.499.994.280.000	<ul style="list-style-type: none"> Phát hành 38.759.428 cổ phiếu để trả cổ tức cho cổ đông hiện hữu (tỷ lệ 6%). Phát hành 33.557.727 cổ phiếu để chào bán cổ phiếu cho cổ đông hiện hữu (tỷ lệ 5,1%). Phát hành 31.682.273 cổ phiếu chào bán cổ phiếu cho Cán bộ nhân viên Ngân hàng (tỷ lệ 5%). 	103.999.428	<ul style="list-style-type: none"> Công văn số 5408/NHNN-TTGSNH ngày 11/07/2017. Nghị quyết ĐHĐCĐ thường niên ngày 25/03/2017 đính kèm Tờ trình số 101e/2017/TTr-HĐQT ngày 08/03/2017. Giấy chứng nhận chào bán cổ phiếu ra công chúng số 73/GCN-UBCK ngày 31/10/2017 của UBCKNN. Giấy chứng nhận đăng ký doanh nghiệp số 6300048638 do Sở Kế hoạch và Đầu tư Thành phố Hà Nội cấp thay đổi lần thứ 15 ngày 07/03/2018.
7	2019	1.381.446.670.000	8.881.440.950.000	<ul style="list-style-type: none"> Phát hành 37.497.490 cổ phiếu để trả cổ tức cho cổ đông hiện hữu (tỷ lệ 5%). Phát hành 100.647.177 cổ phiếu để chào bán cổ phiếu cho cổ đông hiện hữu (tỷ lệ 5%). 	138.144.667	<ul style="list-style-type: none"> Công văn số 6646/NHNN-TTGSNH ngày 04/09/2018 của NHNN. Nghị quyết ĐHĐCĐ thường niên ngày 28/03/2018 đính kèm Tờ trình số 114e/2018/TTr-HĐQT ngày 07/03/2018. Công văn số 1925/UBCK-QLCB ngày 28/03/2019 của UBCKNN. Giấy chứng nhận đăng ký doanh nghiệp số 6300048638 do Sở Kế hoạch và Đầu tư Thành phố Hà Nội cấp thay đổi lần thứ 16 ngày 07/03/2018.

BẢN CÁO BẠCH NIÊM YẾT TRÁI PHIẾU RA CÔNG CHỨNG NĂM 2022



TT	Thời gian tăng vốn	Số vốn tăng thêm (đồng)	VĐL sau khi tăng (đồng)	Hình thức tăng vốn	Số lượng cổ phiếu phát hành thêm (cổ phiếu)	Cơ sở pháp lý
				26,66669%.		30/10/2019.
8	2020	888.042.240.000	9.769.483.190.000	- Phát hành 82.476.810 cổ phiếu để trả cổ tức (tỷ lệ 9,287%) - Phát hành 6.327.414 cổ phiếu thưởng từ nguồn thặng dư vốn cổ phần (tỷ lệ 0,713%)	88.804.224	- Công văn số 201/NHNN-TTGSNH ngày 10/01/2020 của NHNN. - Nghị quyết ĐHĐCĐ thường niên ngày 24/04/2019 đính kèm Tờ trình số 113/2019/TTr-HĐQT ngày 12/04/2019. - Công văn số 1011/UBCK-QLCB ngày 19/02/2020 của UBCKNN. - Giấy chứng nhận đăng ký doanh nghiệp số 6300048638 do Sở Kế hoạch và Đầu tư Thành phố Hà Nội cấp thay đổi lần thứ 18 ngày 26/08/2020.
9	2020	976.905.960.000	10.746.389.150.000	- Phát hành 97.690.596 cổ phiếu để trả cổ tức (tỷ lệ 10%)	97.690.596	- Công văn số 7585/NHNN-TTGSNH ngày 16/10/2020 của NHNN. - Nghị quyết ĐHĐCĐ thường niên ngày 25/06/2020 đính kèm Tờ trình số 470/2020/TTr-HĐQT ngày 10/06/2020. - Công văn số 7304/UBCK-QLCB ngày 14/12/2020 của UBCKNN. - Giấy chứng nhận đăng ký doanh nghiệp số 6300048638 do Sở Kế hoạch và Đầu tư Thành phố Hà Nội cấp thay đổi lần thứ 19 ngày 21/01/2021.
10	2021	1.289.515.590.000	12.035.904.740.000	- Phát hành 128.951.559 cổ phiếu để trả cổ tức (tỷ lệ 12%)	128.951.559	- Công văn số 4536/NHNN-TTGSNH ngày 24/06/2021 của NHNN. - Nghị quyết ĐHĐCĐ thường niên ngày 29/04/2021 đính kèm Tờ trình số 195/2021/TTr-HĐQT ngày 07/04/2021. - Công văn số 4316/UBCK-QLCB ngày 05/08/2021 của UBCKNN. - Giấy chứng nhận đăng ký doanh nghiệp số 6300048638 do Sở Kế

MÃ TRÁI PHIẾU LPB123009

BẢN CÁO BẠCH NIÊM YẾT TRÁI PHIẾU RA CÔNG CHỨNG NĂM 2022



TT	Thời gian tăng vốn	Số vốn tăng thêm (đồng)	VĐL sau khi tăng (đồng)	Hình thức tăng vốn	Số lượng cổ phiếu phát hành thêm (cổ phiếu)	Cơ sở pháp lý
11	2022	349.958.490.000	12.385.863.230.000	- Phát hành 34.995.849 cổ phiếu theo chương trình lựa chọn người lao động (tỷ lệ 2,908%)	34.995.849	<p>hoạch và Đầu tư Thành phố Hà Nội cấp thay đổi lần thứ 20 ngày 20/09/2021.</p> <p>- Công văn số 7660/NHNN-TTGSNH ngày 28/10/2021 của NHNN.</p> <p>- Nghị quyết ĐHĐCĐ thường niên ngày 29/04/2021 đính kèm Tờ trình số 195/2021/TTr-HĐQT ngày 07/04/2021.</p> <p>- Công văn số 669/UBCK-QLCB ngày 14/02/2022 của UBCKNN.</p> <p>- Giấy chứng nhận đăng ký doanh nghiệp số 6300048638 do Sở Kế hoạch và Đầu tư Thành phố Hà Nội cấp thay đổi lần thứ 21 ngày 19/05/2022.</p>
12	2022	2.649.996.700.000	15.035.859.930.000	- Phát hành 264.999.670 cổ phiếu cho cổ đông hiện hữu (tỷ lệ 21,395%)	264.999.670	<p>- Công văn số 7660/NHNN-TTGSNH ngày 28/10/2021 của NHNN.</p> <p>- Nghị quyết ĐHĐCĐ thường niên ngày 28/04/2022 đính kèm Tờ trình số 188c/2022/TTr-HĐQT ngày 06/04/2022.</p> <p>- Công văn số 4043/UBCK-QLCB ngày 28/06/2022 của UBCKNN.</p> <p>- Giấy chứng nhận đăng ký doanh nghiệp số 6300048638 do Sở Kế hoạch và Đầu tư Thành phố Hà Nội cấp thay đổi lần thứ 22 ngày 29/09/2022.</p>
13	2022	2.255.193.760.000	17.291.053.690.000	- Phát hành 225.519.376 cổ phiếu trả cổ tức (tỷ lệ 15%)	225.519.376	<p>- Công văn số 7266/NHNN-TTGSNH ngày 17/10/2022 của NHNN.</p> <p>- Nghị quyết ĐHĐCĐ thường niên ngày 28/04/2022 đính kèm Tờ trình số 188c/2022/TTr-HĐQT ngày 06/04/2022.</p> <p>- Công văn số 7269/UBCK-QLCB ngày 02/11/2022 của UBCKNN.</p>

MÃ TRÁI PHIẾU LPB123009

BẢN CÁO BẠCH NIÊM YẾT TRÁI PHIẾU RA CÔNG CHỨNG NĂM 2022



TT	Thời gian tăng vốn	Số vốn tăng thêm (đồng)	VĐL sau khi tăng (đồng)	Hình thức tăng vốn	Số lượng cổ phiếu phát hành thêm (cổ phiếu)	Cơ sở pháp lý
14	2023	3.285.110.470.000	20.576.164.160.000	- Phát hành 328.511.047 cổ phiếu trả cổ tức (tỷ lệ 19%)	328.511.047	- Giấy chứng nhận đăng ký doanh nghiệp số 6300048638 do Sở Kế hoạch và Đầu tư Thành phố Hà Nội cấp thay đổi lần thứ 24 ngày 11/01/2023. - Công văn số 4222/NHNN-TTGSNH ngày 31/05/2023 của NHNN. - Nghị quyết ĐHCĐ thường niên ngày 23/04/2023 đính kèm Tờ trình số 368/2023/TTr-HĐQT ngày 31/03/2023. - Công văn số 4518/UBCK-QLCB ngày 10/07/2023 của UBCKNN. - Giấy chứng nhận đăng ký doanh nghiệp số 6300048638 do Sở Kế hoạch và Đầu tư Thành phố Hà Nội cấp thay đổi lần thứ 29 ngày 29/09/2023.
15	2023	5.000.000.000.000	25.576.164.160.000	- Phát hành 500.000.000 cổ phiếu để chào bán cổ phiếu cho cổ đông hiện hữu (tỷ lệ 28,916%)	500.000.000	- Công văn số 4222/NHNN-TTGSNH ngày 31/05/2023 của NHNN. - Nghị quyết ĐHCĐ thường niên ngày 23/04/2023 đính kèm Tờ trình số 368/2023/TTr-HĐQT ngày 31/03/2023. - Giấy chứng nhận đăng ký chào bán thêm cổ phiếu ra công chúng số 170/GCN-UBCK ngày 06/07/2023 của UBCKNN. - Giấy chứng nhận đăng ký doanh nghiệp số 6300048638 do Sở Kế hoạch và Đầu tư Thành phố Hà Nội cấp thay đổi lần thứ 30 ngày 29/12/2023.

Người: LPBank

2. Cơ cấu tổ chức của Ngân hàng

Cơ cấu tổ chức của LPBank bao gồm 13 Khối và 4 Văn phòng/Trung tâm chức năng, cụ thể:

<ul style="list-style-type: none"> • Khối Ngân hàng Số • Khối Nguồn vốn • Khối Xử lý nợ • Khối Khách hàng Cá nhân • Khối Khách hàng Doanh nghiệp • Khối Phê duyệt tín dụng • Khối Pháp chế và Quản lý rủi ro • Khối Vận hành • Khối Quản lý Nguồn Nhân lực 	<ul style="list-style-type: none"> • Khối Tài chính • Khối Công nghệ Thông tin • Khối Văn Phòng • Khối Kiểm toán nội bộ • Trung tâm Kinh doanh Hội sở • Trung tâm Kiểm soát nội bộ và Tuân thủ • Văn phòng đại diện Ngân hàng Bưu điện Liên Việt các khu vực • Văn phòng Chuyển đổi
---	---

Các Khối/Trung tâm thuộc sự điều hành của Phó Tổng Giám đốc hoặc Giám đốc Khối/Trung tâm. Mỗi Khối/Trung tâm chức năng được chia làm nhiều phòng, được phân chia theo định hướng khách hàng và thực hiện những nhiệm vụ chuyên môn riêng trong mục tiêu chung của Ngân hàng, nhằm đảm bảo phát huy tối đa những kiến thức, kỹ năng và kinh nghiệm của đội ngũ nhân viên trong việc phục vụ khách hàng. Giữa các Khối/Trung tâm có sự trao đổi thông tin thường xuyên thông qua các cuộc họp Ban Điều hành và họp giao ban toàn hệ thống.

[Phần còn lại của trang được cố ý bỏ trống]



3. Cơ cấu bộ máy quản lý của Ngân hàng

Hình 2: Cơ cấu bộ máy quản lý của LPBank

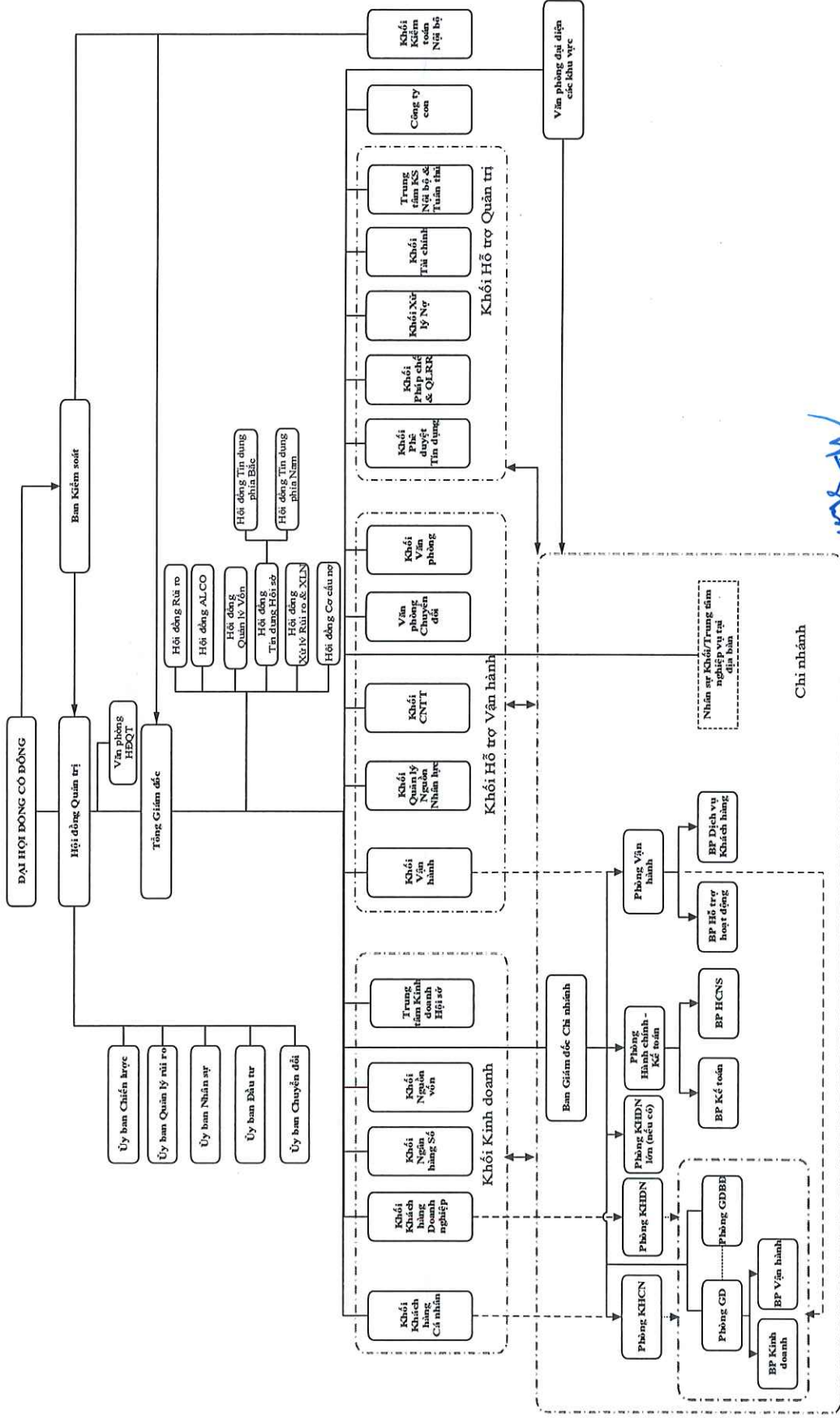

▪ Đại Hội Đồng Cổ Đông

DHĐCĐ gồm tất cả cổ đông có quyền biểu quyết, là cơ quan quyết định cao nhất của Ngân hàng. HĐCĐ có các quyền và nhiệm vụ sau đây:

- Thông qua định hướng phát triển của Ngân hàng;
- Sửa đổi, bổ sung Điều lệ của Ngân hàng;
- Phê chuẩn quy định về tổ chức và hoạt động của HĐQT, BKS;
- Quyết định số lượng thành viên HĐQT, BKS từng nhiệm kỳ; bầu, miễn nhiệm, bãi nhiệm, bầu bổ sung, thay thế thành viên HĐQT, thành viên BKS phù hợp với các tiêu chuẩn, điều kiện theo quy định của Luật các TCTD và Điều lệ của Ngân hàng;
- Quyết định mức thù lao, thưởng và các lợi ích khác đối với thành viên HĐQT, thành viên BKS và ngân sách hoạt động của HĐQT, BKS;
- Xem xét và xử lý theo thẩm quyền vi phạm của HĐQT, BKS gây thiệt hại cho Ngân hàng và cổ đông của Ngân hàng;
- Quyết định cơ cấu tổ chức, bộ máy quản lý điều hành của Ngân hàng;
- Thông qua phương án thay đổi mức Vốn điều lệ; thông qua phương án chào bán cổ phần, bao gồm loại cổ phần và số lượng cổ phần mới sẽ chào bán;
- Thông qua việc mua lại cổ phần đã bán;
- Thông qua phương án phát hành trái phiếu chuyển đổi, trái phiếu kèm chứng quyền;
- Thông qua báo cáo tài chính hằng năm; phương án phân phối lợi nhuận sau khi đã hoàn thành nghĩa vụ thuế và các nghĩa vụ tài chính khác của Ngân hàng;
- Thông qua báo cáo của HĐQT, BKS về việc thực hiện nhiệm vụ, quyền hạn được giao;
- Quyết định thành lập Công ty con;
- Thông qua phương án góp vốn, mua cổ phần của doanh nghiệp, TCTD khác có giá trị từ 20% (hai mươi phần trăm) trở lên so với Vốn điều lệ của Ngân hàng ghi trong báo cáo tài chính đã được kiểm toán gần nhất;
- Quyết định đầu tư, mua, bán tài sản của Ngân hàng có giá trị từ 20% (hai mươi phần trăm) trở lên so với Vốn điều lệ của Ngân hàng ghi trong báo cáo tài chính đã được kiểm toán gần nhất;
- Thông qua các hợp đồng có giá trị trên 20% (hai mươi phần trăm) Vốn điều lệ của Ngân hàng ghi trong báo cáo tài chính đã được kiểm toán gần nhất giữa Ngân hàng với thành viên HĐQT, thành viên BKS, Tổng Giám đốc; cổ đông lớn; người có liên quan của Người quản lý, thành viên BKS, cổ đông lớn của Ngân hàng; Công ty con, Công ty liên kết của Ngân hàng;

- Quyết định việc chia, tách, hợp nhất, sáp nhập, chuyển đổi hình thức pháp lý, giải thể hoặc yêu cầu Tòa án mở thủ tục phá sản Ngân hàng;
- Quyết định giải pháp khắc phục biến động lớn về tài chính của Ngân hàng;
- Chỉ định một công ty kiểm toán độc lập hoặc thông qua danh sách công ty kiểm toán độc lập và ủy quyền cho HĐQT quyết định lựa chọn công ty kiểm toán độc lập thực hiện kiểm tra hoạt động của Ngân hàng, bãi miễn kiểm toán viên độc lập khi xét thấy cần thiết.

▪ Hội Đồng Quản Trị

HĐQT là cơ quan quản trị có toàn quyền nhân danh Ngân hàng để quyết định, thực hiện các quyền, nghĩa vụ của Ngân hàng, trừ những vấn đề thuộc thẩm quyền của ĐHĐCĐ. Nhiệm vụ và quyền hạn của HĐQT:

- Chịu trách nhiệm trước ĐHĐCĐ về kết quả hoạt động kinh doanh của Ngân hàng và việc thực hiện nhiệm vụ, quyền hạn được giao;
- Quyết định mọi vấn đề liên quan đến mục đích, quyền lợi của Ngân hàng, trừ những vấn đề thuộc thẩm quyền của ĐHĐCĐ theo quy định tại Điều lệ Ngân hàng;
- Trình ĐHĐCĐ quyết định, thông qua các vấn đề thuộc thẩm quyền của ĐHĐCĐ theo quy định tại Điều lệ Ngân hàng;
- Quyết định chiến lược, kế hoạch phát triển của Ngân hàng;
- Quyết định kế hoạch kinh doanh hàng năm của Ngân hàng;
- Trình ĐHĐCĐ quyết định hoặc quyết định trên cơ sở ủy quyền của ĐHĐCĐ cơ cấu tổ chức, bộ máy quản trị điều hành của Ngân hàng bao gồm cơ cấu tổ chức, bộ máy của Trụ sở chính, bộ phận Kiểm toán nội bộ, Chi nhánh, Công ty con, Văn phòng đại diện, Đơn vị sự nghiệp;
- Quyết định việc thành lập Chi nhánh, Văn phòng đại diện, Đơn vị sự nghiệp của Ngân hàng;
- Trình ĐHĐCĐ phê chuẩn quy định về tổ chức của HĐQT trước khi ban hành;
- Ban hành quy chế tổ chức và hoạt động của các Ủy ban thuộc HĐQT, Tổng Giám đốc và Bộ máy giúp việc, Chi nhánh, Văn phòng đại diện, Đơn vị sự nghiệp của Ngân hàng;
- Bổ nhiệm, miễn nhiệm, bãi nhiệm, kỷ luật, đình chỉ và quyết định mức lương, lợi ích khác đối với các chức danh Tổng Giám đốc, Phó Tổng Giám đốc, Kế toán trưởng, Giám đốc Khối, Thư ký HĐQT, Giám đốc Công ty con, Đơn vị sự nghiệp, Người quản lý, Người điều hành khác theo quy định nội bộ về vấn đề nhân sự do HĐQT ban hành;
- Thông qua phương án góp vốn, mua cổ phần của doanh nghiệp, TCTD khác có giá trị dưới 20% (hai mươi phần trăm) Vốn điều lệ của Ngân hàng ghi trong báo cáo tài chính đã được kiểm toán gần nhất;
- Quyết định cử người đại diện vốn góp của Ngân hàng tại doanh nghiệp, TCTD khác;

- Quyết định đầu tư, giao dịch mua, bán tài sản của Ngân hàng từ 10% (mười phần trăm) trở lên cho đến dưới 20% (hai mươi phần trăm) so với Vốn điều lệ của Ngân hàng ghi trong báo cáo tài chính đã được kiểm toán gần nhất, trừ các khoản đầu tư, giao dịch mua, bán tài sản của Ngân hàng quy định tại Điểm p Khoản 2 Điều 59 của Luật các TCTD năm 2010;
- Quyết định các khoản cấp tín dụng theo quy định của Luật các TCTD, trừ các giao dịch thuộc thẩm quyền quyết định của ĐHĐCĐ quy định tại Điều lệ Ngân hàng;
- Thông qua các hợp đồng của Ngân hàng với Công ty con, Công ty liên kết của Ngân hàng; các hợp đồng của Ngân hàng với thành viên HĐQT, thành viên BKS, Tổng Giám đốc, cổ đông lớn, người có liên quan của họ có giá trị bằng hoặc nhỏ hơn 20% (hai mươi phần trăm) Vốn điều lệ của Ngân hàng ghi trong Báo cáo tài chính đã được kiểm toán gần nhất. Trong trường hợp này, thành viên có liên quan không có quyền biểu quyết;
- Quyết định lựa chọn tổ chức kiểm toán độc lập trong trường hợp được ĐHĐCĐ ủy quyền;
- Kiểm tra, giám sát, chỉ đạo các Ủy ban, Tổng Giám đốc, các Phó Tổng Giám đốc thực hiện nhiệm vụ được phân công; đánh giá hằng năm về hiệu quả làm việc của các đơn vị và cá nhân này;
- Ban hành các quy định nội bộ liên quan đến tổ chức, quản trị và hoạt động của Ngân hàng phù hợp với các quy định của Luật các TCTD và pháp luật có liên quan, trừ những vấn đề thuộc thẩm quyền của BKS hoặc của ĐHĐCĐ;
- Quyết định chính sách quản lý rủi ro và giám sát việc thực thi các biện pháp phòng ngừa rủi ro của Ngân hàng;
- Xem xét, phê duyệt Báo cáo thường niên;
- Lựa chọn tổ chức định giá chuyên nghiệp để định giá tài sản góp vốn không phải là tiền Việt Nam, ngoại tệ tự do chuyển đổi, vàng theo quy định của pháp luật;
- Đề nghị NHNN chấp thuận các vấn đề theo quy định của pháp luật;
- Quyết định chào bán cổ phần mới trong phạm vi số cổ phần được quyền chào bán;
- Quyết định phương án phát hành trái phiếu trừ trái phiếu chuyển đổi, trái phiếu kèm chứng quyền. Quyết định giá chào bán cổ phần, trái phiếu chuyển đổi và trái phiếu kèm chứng quyền của Ngân hàng trừ trường hợp giá chào bán đã được ấn định trong Phương án phát hành đã được ĐHĐCĐ thông qua;
- Quyết định mua lại cổ phần của Ngân hàng theo quy định của pháp luật;
- Kiến nghị phương án phân phối lợi nhuận, mức cổ tức được trả; quyết định thời hạn và thủ tục trả cổ tức hoặc xử lý lỗ phát sinh trong quá trình kinh doanh;
- Chuẩn bị nội dung, tài liệu liên quan để trình ĐHĐCĐ quyết định các vấn đề thuộc thẩm quyền của ĐHĐCĐ, trừ những nội dung thuộc nhiệm vụ, quyền hạn của BKS;

- Duyệt chương trình, kế hoạch hoạt động của HĐQT; chương trình, nội dung, tài liệu phục vụ họp ĐHĐCĐ; triệu tập họp ĐHĐCĐ hoặc lấy ý kiến cổ đông bằng văn bản để thông qua nghị quyết, quyết định của ĐHĐCĐ;
- Tổ chức triển khai, kiểm tra, giám sát việc thực hiện nghị quyết, quyết định của ĐHĐCĐ và HĐQT;
- Các nhiệm vụ, quyền hạn thuộc thẩm quyền của ĐHĐCĐ trên cơ sở được ĐHĐCĐ chấp thuận và ủy quyền cho HĐQT thực hiện;
- Các nhiệm vụ, quyền hạn khác theo quy định tại Điều lệ của Ngân hàng;
- HĐQT sử dụng con dấu của Ngân hàng để thực hiện nhiệm vụ, quyền hạn của mình.

▪ Ban Kiểm Soát

BKS là cơ quan đại diện cho cổ đông, có trách nhiệm như sau:

- Giám sát việc tuân thủ các quy định của pháp luật và Điều lệ của Ngân hàng trong việc quản trị, điều hành Ngân hàng; chịu trách nhiệm trước ĐHĐCĐ trong việc thực hiện nhiệm vụ, quyền hạn được giao;
- Ban hành quy định nội bộ của BKS; định kỳ hàng năm xem xét lại quy định nội bộ của BKS, các chính sách quan trọng về kế toán và báo cáo;
- Bổ nhiệm, miễn nhiệm, bãi nhiệm, kỷ luật, đình chỉ và quyết định mức lương, lợi ích khác đối với các chức danh thuộc Khối Kiểm toán Nội bộ;
- Thực hiện chức năng kiểm toán nội bộ; có quyền sử dụng tư vấn độc lập và quyền được tiếp cận, cung cấp đủ, chính xác, kịp thời các thông tin, tài liệu liên quan đến hoạt động quản lý, điều hành Ngân hàng để thực hiện nhiệm vụ, quyền hạn được giao;
- Thẩm định báo cáo tài chính 06 (sáu) tháng đầu năm và hàng năm của Ngân hàng; báo cáo ĐHĐCĐ về kết quả thẩm định báo cáo tài chính, đánh giá tính hợp lý, hợp pháp, trung thực và mức độ cần trọng trong công tác kế toán, thống kê và lập báo cáo tài chính. BKS có thể tham khảo ý kiến của HĐQT trước khi trình báo cáo và kiến nghị lên ĐHĐCĐ;
- Kiểm tra sổ kế toán, các tài liệu khác và công việc quản lý, điều hành hoạt động của Ngân hàng khi xét thấy cần thiết hoặc theo nghị quyết, quyết định của ĐHĐCĐ hoặc theo yêu cầu của cổ đông lớn hoặc nhóm cổ đông lớn phù hợp với quy định của pháp luật. BKS thực hiện kiểm tra trong thời hạn 07 (bảy) ngày làm việc, kể từ ngày nhận được yêu cầu. Trong thời hạn 15 (mười lăm) ngày, kể từ ngày kết thúc kiểm tra, BKS phải báo cáo, giải trình về những vấn đề được yêu cầu kiểm tra đến tổ chức, cá nhân có yêu cầu. Việc kiểm tra của BKS quy định tại Khoản này không được cản trở, gây gián đoạn hoạt động bình thường trong việc quản lý, điều hành hoạt động kinh doanh của Ngân hàng;
- Kịp thời thông báo cho HĐQT khi phát hiện Người quản lý Ngân hàng có hành vi vi phạm; yêu cầu người vi phạm chấm dứt ngay hành vi vi phạm và có giải pháp khắc phục hậu quả, nếu có;

- Lập danh sách cổ đông sáng lập, cổ đông lớn, thành viên góp vốn và người có liên quan của thành viên HĐQT, thành viên BKS, Tổng Giám đốc của Ngân hàng; lưu giữ và cập nhật thay đổi của danh sách này;
- Đề nghị HĐQT họp bất thường hoặc đề nghị HĐQT triệu tập ĐHĐCĐ bất thường theo quy định của Luật các TCTD và Điều lệ của Ngân hàng;
- Triệu tập ĐHĐCĐ bất thường trong trường hợp HĐQT có quyết định vi phạm nghiêm trọng quy định của Luật các TCTD hoặc vượt quá thẩm quyền được giao và trường hợp khác theo quy định tại Điều lệ của Ngân hàng;
- Đề xuất, kiến nghị ĐHĐCĐ phê duyệt danh sách tổ chức kiểm toán được chấp thuận thực hiện kiểm toán BCTC của Ngân hàng;
- Các nhiệm vụ, quyền hạn khác theo quy định của pháp luật, Điều lệ và các văn bản khác của Ngân hàng.

▪ Ban Điều hành và Kế toán trưởng

Ban Điều hành gồm Tổng Giám đốc và 07 Phó Tổng Giám đốc quản lý điều hành các Khối/Trung tâm nghiệp vụ và các khu vực của Ngân hàng. Kế toán trưởng thực hiện quản lý về mặt tài chính - kế toán trong toàn hệ thống LPBank. Các thành viên trong Ban Điều hành và Kế toán trưởng đều là những chuyên gia với kiến thức và kinh nghiệm chuyên sâu trong lĩnh vực tài chính, ngân hàng, kế toán, pháp lý, kinh doanh. Tổng Giám đốc có các quyền và nghĩa vụ sau đây:

- Tổ chức thực hiện nghị quyết, quyết định của ĐHĐCĐ, HĐQT;
- Quyết định các vấn đề thuộc thẩm quyền liên quan đến hoạt động kinh doanh hàng ngày của Ngân hàng;
- Thiết lập, duy trì hệ thống kiểm soát nội bộ hoạt động có hiệu quả;
- Lập và trình HĐQT thông qua hoặc đề báo cáo cấp có thẩm quyền thông qua báo cáo tài chính. Chịu trách nhiệm về tính chính xác, trung thực của báo cáo tài chính, báo cáo thống kê, số liệu quyết toán và các thông tin tài chính khác;
- Kiến nghị phương án sử dụng lợi nhuận, xử lý lỗ trong kinh doanh của Ngân hàng;
- Ban hành theo thẩm quyền quy chế, quy định nội bộ; quy trình, thủ tục tác nghiệp để vận hành hệ thống điều hành kinh doanh, hệ thống thông tin báo cáo;
- Báo cáo HĐQT, BKS, ĐHĐCĐ và cơ quan Nhà nước có thẩm quyền về hoạt động và kết quả kinh doanh của Ngân hàng;
- Quyết định áp dụng biện pháp vượt thẩm quyền của mình trong trường hợp thiên tai, địch họa, hỏa hoạn, sự cố và chịu trách nhiệm về quyết định đó và kịp thời báo cáo HĐQT;
- Kiến nghị, đề xuất cơ cấu tổ chức và hoạt động của Ngân hàng trình HĐQT hoặc ĐHĐCĐ quyết định theo thẩm quyền;

- Đề nghị HĐQT họp bất thường theo quy định tại Điều lệ của Ngân hàng;
- Bổ nhiệm, miễn nhiệm, bãi nhiệm, kỷ luật, đình chỉ và quyết định mức lương, lợi ích khác đối với Cán bộ nhân viên của Ngân hàng, trừ các chức danh thuộc thẩm quyền quyết định của ĐHĐCĐ, HĐQT và BKS;
- Ký kết hợp đồng nhân danh Ngân hàng theo quy định tại Điều lệ của Ngân hàng và quy định nội bộ của Ngân hàng;
- Tuyển dụng lao động; quyết định lương, thưởng của người lao động theo thẩm quyền.
- **Các Ủy ban:** Tham mưu và giúp việc cho HĐQT thực hiện nhiệm vụ, quyền hạn của HĐQT.
- **Các Hội đồng:** Tham mưu và giúp việc cho Tổng Giám đốc trong các vấn đề do từng Hội đồng phụ trách.
- **Khối Công nghệ Thông tin:**
 - Tham mưu, nghiên cứu, xây dựng chiến lược phát triển CNTT; quản lý và vận hành hệ thống CNTT của Ngân hàng phục vụ hoạt động kinh doanh sản phẩm, dịch vụ trong toàn hệ thống Ngân hàng.
- **Khối Xử lý Nợ:**
Tham mưu, giúp việc cho cấp có thẩm quyền về các vấn đề:
 - Quản trị nợ và xử lý các khoản nợ cần xử lý trên toàn hệ thống;
 - Xây dựng kế hoạch thu hồi nợ và các văn bản nghiệp vụ, cơ chế, chính sách nhằm thúc đẩy thu hồi nợ;
 - Tổ chức triển khai các biện pháp xử lý nợ và các chỉ đạo của Tổng Giám đốc về công tác xử lý nợ;
 - Giám sát, đôn đốc, nhắc nhở các Đơn vị thu hồi nợ thực hiện đúng quy trình xử lý nợ của Ngân hàng và phê duyệt biện pháp xử lý nợ của cấp có thẩm quyền.
- **Khối Khách hàng Doanh nghiệp**
 - Xây dựng định hướng, chiến lược kinh doanh về phân khúc khách hàng, sản phẩm dịch vụ, chính sách giá (lãi suất và phí), đội ngũ bán hàng, và mô hình quản lý rủi ro cho các phân khúc KHDN do Khối KHDN quản lý;
 - Xây dựng, quản lý, triển khai và chịu chỉ tiêu kinh doanh các hoạt động kinh doanh theo định hướng, chiến lược kinh doanh và kế hoạch kinh doanh của Khối KHDN đã được Ban lãnh đạo Ngân hàng phê duyệt từng thời kỳ.
- **Khối Khách hàng Cá nhân**
 - Tham mưu trong việc xây dựng chiến lược kinh doanh, phát triển thị trường và tổ chức hoạch định chiến lược kinh doanh đối với các sản phẩm dịch vụ dành cho KHCN do Khối

KHCN phụ trách theo từng phân đoạn thị trường, khẩu vị rủi ro và định hướng kinh doanh của Ngân hàng;

- Tham mưu trong chiến lược hợp tác với Vietnam Post;
- Tham mưu, đề xuất trong quản trị, điều hành và định hướng hoạt động, kinh doanh đối với hệ thống ĐVKD của Ngân hàng và hệ thống PGDBĐ;
- Tham mưu, đề xuất định hướng chiến lược phát triển dịch vụ bảo hiểm trên toàn hệ thống;
- Tham mưu trong công tác xây dựng và phát triển kinh doanh các sản phẩm, dịch vụ Thẻ và dịch vụ chấp nhận thanh toán thẻ của Ngân hàng.

▪ **Khối Phê duyệt tín dụng**

- Tham mưu, tư vấn, giúp việc cho HĐQT, Tổng Giám đốc, Hội đồng trong việc quản lý, điều hành hoạt động thẩm định giá TSBĐ, tài sản thanh lý, thuê/mua địa điểm theo quy định của Ngân hàng;
- Tham mưu, tư vấn, giúp việc cho HĐQT, Tổng Giám đốc, Hội đồng trong việc quản lý, điều hành hoạt động thẩm định tín dụng; tái thẩm định các khoản cấp tín dụng theo quy định của Ngân hàng và quản lý, điều hành hoạt động thẩm định độc lập năng lực của khách hàng Định chế Tài chính theo quy định của ngân hàng;
- Thực hiện phê duyệt tín dụng cho các khách hàng trên toàn hệ thống Ngân hàng theo thẩm quyền và hạn mức.

▪ **Khối Vận hành**

- Kiểm soát, phê duyệt giải ngân và phát hành bảo lãnh: Tổ chức, triển khai kiểm soát và phê duyệt giải ngân tín dụng theo quy định của Ngân hàng;
- Tổ chức, quản lý và triển khai hệ thống thanh toán tập trung trên toàn hệ thống Ngân hàng bao gồm thanh toán trong nước, thanh toán quốc tế. Thực hiện và xử lý các giao dịch thanh toán qua các kênh thanh toán tập trung tại Hội sở;
- Là đầu mối ghi nhận, giải đáp các yêu cầu hỗ trợ dịch vụ, phản ánh của khách hàng trên toàn hệ thống Ngân hàng qua đa kênh phương tiện; Là đầu mối thực hiện các cuộc gọi chăm sóc khách hàng (Outbound call) tới các khách hàng của Ngân hàng;
- Quản lý và điều phối nghiệp vụ kho quỹ, an toàn kho quỹ trên toàn hệ thống Ngân hàng và kênh Bưu điện; quản lý vận hành hệ thống kênh Bưu điện;
- Thực hiện công tác hậu kiểm và lưu trữ hồ sơ trên toàn hệ thống Ngân hàng;
- Quản lý và thực hiện phát hành thẻ, thanh toán đối soát giao dịch thẻ; xử lý các yêu cầu tra soát, khiếu nại liên quan đến giao dịch thẻ, giao dịch Internet Banking (Ebank), App; quản lý rủi ro giao dịch thẻ và Ebank...

▪ **Khối Kiểm toán Nội bộ:**



- Kiểm tra, đánh giá và xác nhận mức độ đầy đủ, tính hiệu lực và hiệu quả của hệ thống kiểm soát nội bộ;
- Tư vấn các giải pháp, biện pháp khắc phục sai sót, tham gia vào quá trình xây dựng, cải tiến và hoàn thiện hệ thống kiểm soát nội bộ.
- **Khối Nguồn vốn:**
 - Chịu trách nhiệm quản lý tập trung nguồn vốn và ngoại tệ trên toàn hệ thống;
 - Triển khai kinh doanh trên thị trường vốn, thị trường tiền tệ và thị trường ngoại hối.
- **Khối Ngân hàng Số:**
 - Nghiên cứu, phát triển sản phẩm Thẻ và Ngân hàng Số;
 - Xây dựng chiến lược, kế hoạch và triển khai kinh doanh các sản phẩm Thẻ, Ngân hàng Số trên toàn hệ thống.
- **Khối Pháp chế và Quản lý rủi ro:**
 - Tham mưu giúp việc cho cấp có thẩm quyền và tư vấn cho các đơn vị trong công tác áp dụng và thực thi pháp luật trong toàn hệ thống;
 - Nghiên cứu, xây dựng và vận hành hệ thống quản lý rủi ro;
 - Nghiên cứu, xây dựng và triển khai công tác phòng, chống rửa tiền, chống tài trợ khủng bố, phòng, chống phổ biến vũ khí hủy diệt hàng loạt, tuân thủ cấm vận và triển khai tuân thủ FATCA.
- **Khối Quản lý Nguồn Nhân lực:**
 - Quản trị và phát triển nhân sự;
 - Nghiên cứu, xây dựng chính sách, vận hành chỉ tiêu hiệu quả làm việc cá nhân và lương kinh doanh;
 - Xây dựng chiến lược, chính sách và vận hành công tác đào tạo.
- **Khối Tài chính:**
 - Tham mưu, giúp việc cho cấp có thẩm quyền, tư vấn cho các đơn vị trong hệ thống trong công tác hoạch định và triển khai các kế hoạch tài chính, ngân sách; quản lý, điều hành, thực hiện nghiệp vụ về tài chính - kế toán trong hệ thống;
 - Đầu mối triển khai công tác báo cáo, thống kê của Ngân hàng.
- **Khối Văn phòng:**
 - Quản trị hành chính văn phòng, văn thư lưu trữ, bảo vệ, tạp vụ; quản lý/phát triển mạng lưới hệ thống, quản lý công tác xây dựng cơ bản.;
 - Thực hiện công tác truyền thông, thương hiệu, tổ chức sự kiện;

- Giúp việc cho ban thường vụ, ban chấp hành Đảng bộ, phối hợp hỗ trợ tổ chức đoàn thể hoạt động theo quy chế.
 - **Trung tâm Kinh doanh Hội sở:**
 - Thực hiện chức năng kinh doanh của Trụ sở chính thông qua việc tiếp thị, thiết lập, duy trì và phát triển mối quan hệ với các Khách hàng trên toàn hệ thống; trực tiếp quản lý, xử lý hồ sơ, nghiệp vụ liên quan đến việc cấp tín dụng cho Khách hàng.
 - **Trung tâm Kiểm soát nội bộ và Tuân thủ**
 - Thực hiện giám sát từ xa đối với các hoạt động nghiệp vụ của các Đơn vị trên toàn hệ thống để kịp thời phát hiện các hành vi vi phạm, lỗi hệ thống (nếu có), từ đó đưa ra các kiến nghị, đề xuất nhằm ngăn ngừa và hạn chế rủi ro cho hệ thống;
 - Thực hiện các cuộc kiểm tra trực tiếp tại các Đơn vị thuộc phạm vi kiểm tra, giám sát của Trung tâm Kiểm soát nội bộ và Tuân thủ, định kỳ hoặc đột xuất theo chỉ đạo của Tổng Giám đốc hoặc khi có các sự vụ phát sinh;
 - Tham gia giải quyết đơn thư khiếu nại tố cáo, tham gia điều tra các trường hợp có dấu hiệu gian lận và các vụ việc có dấu hiệu vi phạm quy định của Pháp luật và của Ngân hàng.
 - **Văn phòng đại diện Ngân hàng Bưu điện Liên Việt các khu vực:**
 - Là đầu mối tạo dựng và duy trì các mối quan hệ giữa Ngân hàng với Chi nhánh NHNN, các cơ quan quản lý Nhà nước, hiệp hội ngành nghề tại tỉnh/thành phố. Đồng thời hỗ trợ các ĐVKD trong khu vực, tạo điều kiện để các đơn vị hoàn thành nhiệm vụ.
 - **Văn phòng Chuyển đổi:**
 - Tham mưu, giúp việc cho HĐQT, Tổng Giám đốc, Ủy ban Chiến lược, Ủy ban Chuyển đổi trong công tác xây dựng và điều chỉnh, cập nhật và triển khai Chiến lược kinh doanh, Chiến lược công nghệ, Tái cấu trúc ngân hàng, Chuyển đổi số.
 - Quản lý, giám sát và thúc đẩy triển khai các chương trình/dự án, Sáng kiến Chiến lược theo định hướng chuyển đổi số toàn hàng đã được HĐQT, Tổng Giám đốc phê duyệt.
 - **Chi nhánh:**
 - Thực hiện kinh doanh trực tiếp;
 - Quảng bá thương hiệu của Ngân hàng, đầu mối đại diện cho Ngân hàng trong việc xây dựng và phát triển các mối quan hệ giữa Ngân hàng với các đơn vị liên quan, các đối tác, tổ chức kinh tế xã hội và cơ quan quản lý Nhà nước tại địa bàn;
 - Quản lý, giám sát hoạt động của các Phòng Giao dịch và Phòng Giao dịch nâng cấp từ PGDBĐ trực thuộc Chi nhánh.
- 4. Danh sách cổ đông nắm giữ từ trên 5% vốn cổ phần của Ngân hàng; danh sách cổ đông sáng lập và tỷ lệ cổ phần nắm giữ; cơ cấu cổ đông** 

4.1. Danh sách cổ đông nắm giữ từ trên 5% vốn cổ phần của Ngân hàng**Bảng 2: Danh sách cổ đông nắm giữ từ trên 5% vốn cổ phần của Ngân hàng tại ngày 31/05/2024**

STT	Tên cổ đông	Địa chỉ	Số CMND/ ĐKKD	Số cổ phần sở hữu	Tỷ lệ sở hữu (%)
1	Tổng Công ty Bưu điện Việt Nam (VNPost)	Số 05 đường Phạm Hùng - Mỹ Đình - Từ Liêm - Hà Nội - Việt Nam	0102595740	167.196.956	6,54

Nguồn: Danh sách cổ đông của LPBank chốt tại ngày 31/05/2024 do VSDC cấp

4.2. Danh sách cổ đông sáng lập

Theo quy định tại Khoản 3, Điều 120, Luật Doanh nghiệp số 59/2020/QH14 ngày 17/06/2020 quy định trong thời hạn 03 năm kể từ ngày công ty được cấp Giấy chứng nhận đăng ký kinh doanh, cổ đông sáng lập có quyền tự do chuyển nhượng cổ phần của mình cho người không phải cổ đông sáng lập nếu được sự chấp thuận của ĐHĐCĐ. Đến thời điểm hiện nay, các quy định hạn chế chuyển nhượng cổ phần phổ thông của các cổ đông sáng lập đã hết hiệu lực.

4.3. Cơ cấu cổ đông**Bảng 3: Cơ cấu cổ đông tại ngày 31/05/2024**

STT	Cổ đông	Số lượng cổ đông	Số lượng cổ phần nắm giữ	Tỷ lệ sở hữu (%)
1	Trong nước	33.525	2.535.884.225	99,15
a	Cá nhân trong nước	33.459	2.360.932.658	92,31
b	Tổ chức trong nước	66	174.951.567	6,84
2	Nước ngoài	228	21.732.191	0,85
a	Cá nhân nước ngoài	198	1.469.720	0,06
b	Tổ chức nước ngoài	30	20.262.471	0,79
	Tổng cộng	33.753	2.557.616.416	100,00

Nguồn: Danh sách cổ đông của LPBank chốt tại ngày 31/05/2024 do VSDC cấp

5. Danh sách những công ty mẹ và công ty con của Tổ Chức Đăng Ký Niêm Yết, những công ty mà Tổ Chức Đăng Ký Niêm Yết nắm quyền kiểm soát hoặc cổ phần chi phối,

những công ty nắm quyền kiểm soát hoặc cổ phần chi phối đối với Tổ Chức Đăng Ký Niêm Yết

- 5.1. Thông tin về công ty mẹ của Tổ Chức Đăng Ký Niêm Yết: Không có
- 5.2. Thông tin về công ty con của Tổ Chức Đăng Ký Niêm Yết: Không có
- 5.3. Thông tin về những công ty nắm quyền kiểm soát hoặc cổ phần chi phối đối với Tổ Chức Đăng Ký Niêm Yết: Không có
- 5.4. Thông tin về những công ty mà Tổ Chức Đăng Ký Niêm Yết nắm quyền kiểm soát hoặc cổ phần chi phối: Không có

6. Hoạt động kinh doanh

6.1. Đặc điểm hoạt động kinh doanh

6.1.1. Chủng loại và chất lượng sản phẩm, dịch vụ

Với định hướng trở thành Ngân hàng bán lẻ hàng đầu Việt Nam, LPBank đã chủ động tập trung nghiên cứu, triển khai các sản phẩm, dịch vụ có tính chất đặc thù, riêng biệt, tạo điểm nhấn cho hoạt động của Ngân hàng trong bối cảnh thị trường nhiều cạnh tranh, với các sản phẩm/dịch vụ nổi bật sau:

a) Sản phẩm tín dụng

Sản phẩm cho vay cán bộ hưu trí:

Hướng tới khách hàng là các cán bộ hưu trí, LPBank đã xây dựng và triển khai một sản phẩm tín dụng đặc thù, khác biệt, duy nhất trên thị trường với rủi ro thấp, hiệu quả cao: cho vay hưu trí với xuất phát điểm từ việc LPBank phối hợp cùng với Tổng Công ty Bưu điện Việt Nam chi trả bảo hiểm xã hội cho các cán bộ hưu trí thông qua hệ thống PGDBĐ. Tận dụng ưu thế mạng lưới các PGDBĐ trải rộng khắp toàn quốc, LPBank đã triển khai sản phẩm cho vay đối với cán bộ hưu trí tại khắp 63 tỉnh, thành trên cả nước. Tính đến 31/12/2023, tổng dư nợ sản phẩm này đạt 11.019 tỷ VND, tăng trưởng 9,36% so với cuối năm 2022.

Sản phẩm cho vay phát triển nông nghiệp:

Trên cơ sở phát triển nông nghiệp vẫn là định hướng chung của toàn xã hội, và với lợi thế là một ngân hàng có mạng lưới rộng khắp cả nước, LPBank là một trong những ngân hàng đi đầu trong lĩnh vực cho vay nông nghiệp nông thôn với sản phẩm Cho vay phát triển nông nghiệp dành riêng cho nhóm đối tượng khách hàng cá nhân và khách hàng doanh nghiệp cư trú trên địa bàn nông thôn hoặc có hoạt động sản xuất kinh doanh trong lĩnh vực nông nghiệp với mức cho vay lên đến 80% tổng nhu cầu vốn, thời hạn vay linh hoạt theo chu kỳ sản xuất kinh doanh và thời gian thu hồi vốn của khách hàng, đáp ứng đa dạng nhu cầu, khả năng và đối tượng khách hàng trên các địa bàn và ngành nghề sản xuất khác nhau. Đây là một trong những sản phẩm mũi nhọn đã và đang triển khai rất tốt của LPBank trong các năm vừa qua với các ngành nghề đa dạng như trồng trọt, chăn nuôi, làng nghề, sản xuất kinh doanh, buôn bán nhỏ lẻ. LPBank duy trì thường xuyên chính sách ưu đãi lãi suất cho vay đối với các khách hàng vay vốn trong lĩnh vực nông nghiệp nông thôn. Năm 2023, tổng dư nợ sản phẩm đạt 30.554 tỷ VND; tăng trưởng nhẹ so với cuối năm 2022.

Sản phẩm cho vay khách hàng cá nhân thông qua tổ liên kết:



Sản phẩm tập trung vào đối tượng khách hàng trong độ tuổi lao động. Sản phẩm được triển khai đồng bộ từ Hội sở Ngân hàng Bưu điện Liên Việt đến các ĐVKD thông qua việc hợp tác với Hội nông dân, Hội phụ nữ các cấp, phục vụ mục đích tiêu dùng và kinh doanh, dành cho khách hàng khu vực nông thôn. Tính đến 31/12/2023, có 41.926 khách hàng cá nhân vay thông qua tổ liên kết với dư nợ sản phẩm đạt 1.362 tỷ VND.

Nhóm sản phẩm cho vay mua nhà đất:

Đây là nhóm sản phẩm có tốc độ tăng trưởng tốt trong giai đoạn các năm 2018 - 2022, do vậy dư nợ tín dụng trong giai đoạn này đạt ở mức cao. Theo đó, năm 2022, dư nợ nhóm sản phẩm cho vay mua nhà đất đạt 30.670 tỷ VND, tăng trưởng tới 25,85% so với năm 2021. Tuy nhiên, bước sang năm 2023, tình hình kinh tế khó khăn, thu nhập người dân giảm, thị trường bất động sản trầm lắng khiến nhu cầu vay mua nhà giảm. Theo đó, năm 2023, dư nợ nhóm sản phẩm này đạt 20.696 tỷ VND, giảm 9.974 tỷ VND so với năm 2022.

Sản phẩm cho vay khách hàng doanh nghiệp:

Đối với mảng KHDN, LPBank triển khai đa dạng các dịch vụ đối với phân khúc KHDN bao gồm các dịch vụ tài khoản, các dịch vụ thu hộ, chi hộ, dịch vụ tiền gửi, tiền vay, phát hành bảo lãnh và các dịch vụ thanh toán quốc tế, mua bán ngoại tệ. Các đối tượng KHDN mà LPBank hướng tới: các KHDN hoạt động trong lĩnh vực xuất nhập khẩu, các KHDN hoạt động trong lĩnh vực thi công xây lắp, các KHDN hoạt động trong lĩnh vực thương mại, sản xuất. Tại thời điểm 31/12/2023, tổng dư nợ cho vay KHDN đạt 160.255 tỷ VND, tăng trưởng 35,16% so với năm 2022. Hiện tại LPBank đã có một số sản phẩm dành cho KHDN có hoạt động xuất nhập khẩu mang tính cạnh tranh trên thị trường như cho vay theo L/C xuất, cho vay theo hợp đồng xuất, cho vay khách hàng ngắn hạn có hàng hóa hình thành trong tương lai và hàng hóa thế chấp tại kho của Công ty Cổ phần Liên Việt Logistic.

b) Ngân hàng số LienViet24h

Tháng 10/2020, LPBank chính thức ra mắt siêu ứng dụng ngân hàng số LienViet24h, được nghiên cứu và phát triển trên nền tảng ngân hàng hợp kênh, tích hợp 3 trong 1 Ví Việt, Ngân hàng số và Thẻ, nhằm đem lại những trải nghiệm ngân hàng số mới mẻ, hữu ích với nền tảng công nghệ tiên tiến (như hệ thống bảo mật tuyệt đối - chứng chỉ được cấp bởi GlobalSign; xác thực tài khoản qua nhiều yếu tố như mật khẩu, qua SMS, Soft OTP, sinh trắc học; định danh tài khoản điện tử với giải pháp eKYC, giải pháp CCCD gắn chip...) và nhiều tiện ích vượt trội:

- Tính năng xác thực tài khoản bằng hình thức eKYC, xác thực CCCD gắn chip có kết nối đến Bộ Công an để xác thực thông tin khách hàng, giúp khách hàng dễ dàng đăng ký, sử dụng các dịch vụ Ngân hàng mọi lúc mọi nơi mà không cần đến Ngân hàng. Chỉ với thiết bị di động có kết nối Internet, khách hàng, dù không có tài khoản ngân hàng, cũng có thể dễ dàng tận hưởng các dịch vụ ngân hàng và dịch vụ thanh toán một cách trọn vẹn nhất ngay tại không gian ưa thích của mình 24/7 với LienViet24h của LPBank.
- LienViet24h liên kết tất cả các tài khoản và thẻ mà khách hàng đang có, giúp người dùng dễ dàng sử dụng, quản lý các nguồn tiền để thực hiện giao dịch và đồng nhất trải nghiệm trên tất cả các kênh giao dịch.
- LienViet24h có giao diện thân thiện, dễ sử dụng, hỗ trợ cá nhân hóa trải nghiệm người dùng: vừa cho phép người dùng tự thiết kế giao diện hiển thị vừa có tính năng gợi ý các tiện ích,

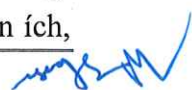

dịch vụ ưa thích tùy theo nhu cầu, sở thích, thói quen người dùng... mang lại sự thuận tiện tối đa và trải nghiệm thú vị cho khách hàng.

- LienViet24h hướng tới phát triển một hệ sinh thái tài chính số toàn diện, với bước đầu tiên là phát triển hệ sinh thái thanh toán không dùng tiền mặt. LPBank đã kết nối với hơn 200 đối tác cung cấp sản phẩm, dịch vụ nhằm đáp ứng hầu hết nhu cầu thanh toán cơ bản của người dân Việt Nam, trên cả các kênh trực tuyến (như thanh toán điện, nước, internet, viễn thông, truyền hình, trả học phí, phí bảo hiểm, trả phí dịch vụ chung cư, thanh toán khoản vay tiêu dùng, thanh toán dịch vụ công v.v...) và cả tại các điểm chấp nhận thanh toán offline (thanh toán nhanh chóng, dễ dàng bằng cách quét mã QR) với mạng lưới hơn 51.000 điểm chấp nhận thanh toán tại 63 tỉnh, thành phố trên cả nước của chính LPBank và hệ thống điểm chấp nhận thanh toán rộng rãi của các đối tác lớn khác như VNPAY, Payoo, SmartPay.
- Bên cạnh đó, LienViet24h liên tục số hóa và áp dụng các công nghệ mới nhất cho các dịch vụ cốt lõi của ngân hàng như: gửi tiết kiệm online (với số tiền nhỏ nhất chỉ 100.000 VND/lần gửi), cho vay cầm cố sổ tiết kiệm online, cho vay theo hạn mức thẻ tín dụng, mua bảo hiểm trực tuyến, phát hành online thẻ ghi nợ phi vật lý UPI, thanh toán QR code, HCE (không tiếp xúc) qua thẻ...

Một số kết quả đạt được tại thời điểm 31/12/2023:

- Tổng số khách hàng LienViet24h đăng nhập, định danh và liên kết tài khoản LPBank: 2.771.989 khách hàng.
- Doanh số giao dịch trong năm 2023:

STT	Nội dung giao dịch	Quý I	Quý II	Quý III	Quý IV
1	Tổng số lượt giao dịch (triệu giao dịch)	13,6	16,4	19,3	22,2
	% tăng trưởng		20%	18%	15%
2	Tổng giá trị giao dịch (nghìn tỷ VND)	205,8	216,2	226,4	257,4
	% tăng trưởng		5%	5%	14%
3	Số lượt thanh toán hóa đơn tiền điện (nghìn giao dịch)	196,9	216,7	227,8	225,9
	% tăng trưởng		10%	5%	-1%
4	Số tiền thanh toán hóa đơn tiền điện (tỷ VND)	137,2	194,3	219,0	197,3
	% tăng trưởng		42%	13%	-10%



- Số dư tiền gửi trên LienViet24h tại thời điểm 31/12/2023:

- ✓ Không kỳ hạn đạt 777,84 tỷ VND
- ✓ Có kỳ hạn đạt 33,24 tỷ VND

- Dư nợ tiền vay Online tại thời điểm 31/12/2023: 1.085,81 VND.

c) Sản phẩm khác

Với chủ trương đẩy mạnh các sản phẩm ứng dụng công nghệ cao và gia tăng tỷ trọng phí dịch vụ trong cơ cấu thu nhập của Ngân hàng, danh mục sản phẩm dịch vụ của LPBank được phát triển ngày càng đa dạng và phong phú:

LPBank tiếp tục đẩy mạnh triển khai các sản phẩm dịch vụ mang lại giá trị gia tăng cao cho khách hàng nhằm cải thiện bảng cân đối tài sản theo hướng giảm dần tỷ trọng từ thu lãi tín dụng và tăng tỷ trọng thu từ dịch vụ, tăng tỷ trọng khách hàng sử dụng sản phẩm dịch vụ. Danh mục các sản phẩm dịch vụ của Ngân hàng đa dạng từ các hình thức thu hộ, chi hộ, đến các sản phẩm quản lý dòng tiền. Ngân hàng hiện cung cấp đầy đủ các dịch vụ thu hộ như thu hộ cước viễn thông, tiền điện, tiền nước, học phí, bảo hiểm, phí đường bộ không dừng... Đặc biệt trong năm 2022, Ngân hàng đã triển khai đồng loạt dịch vụ thu Ngân sách Nhà nước trên các địa bàn cả nước. Ngoài dịch vụ thu hộ, Ngân hàng cung cấp dịch vụ chi hộ và quản lý dòng tiền. Các dịch vụ thu, chi hộ và quản lý dòng tiền vừa tạo điều kiện giúp cho người dân và doanh nghiệp, tổ chức trong việc thanh toán dịch vụ hay nộp Ngân sách Nhà nước, vừa giúp Ngân hàng gia tăng Khách hàng và gia tăng nguồn thu phí.

Các Đối tác thu chi hộ lớn của Ngân hàng có thể kể đến là Kho bạc Nhà nước, Viettel, VNPT-Vinaphone, Mobifone, EVN (5 Tổng Công ty Điện lực), các Trường Đại học (Đại học Kinh tế Quốc dân, Đại học Công nghiệp Hà Nội, Đại học Luật Hà Nội, Học viện Tài Chính, Học viện Phụ Nữ Việt Nam, Đại học Ngân hàng Thành phố Hồ Chí Minh, Đại học Kiên Giang và Đại học Nha Trang), 28 Công ty cấp nước trên toàn quốc, Daiichi Life, VETC...

Trong thời gian tới, LPBank sẽ tiếp tục đẩy mạnh công tác thu hộ với các trường học, các cơ sở đào tạo và các công ty cấp nước trên toàn quốc.

Ngoài dịch vụ thu chi hộ, Ngân hàng còn đẩy mạnh dịch vụ ủy thác thanh toán lương với các chính sách ưu đãi về phí và lãi suất cho cả Khách hàng chi lương và Khách hàng nhận lương. Dịch vụ này cũng sẽ được Ngân hàng tiếp tục đẩy mạnh trong năm 2024.

Bảng 4: Cơ cấu doanh thu của LPBank giai đoạn 2022 - 2023 và Quý I/2024 theo sản phẩm dịch vụ

STT	Chỉ tiêu	Doanh thu (tỷ Đồng)			Tỷ trọng doanh thu (%)		
		2022	2023	Quý I/2024	2022	2023	Quý I/2024
1	Thu nhập lãi và các khoản thu nhập tương tự	25.226	32.354	8.099	84,82	83,37	83,14
2	Thu nhập từ hoạt động dịch vụ	2.097	3.906	887	7,05	10,06	9,11
3	Thu nhập từ hoạt động kinh doanh ngoại hối	1.671	1.978	658	5,62	5,10	6,75

4	Thu nhập từ mua bán chứng khoán kinh doanh	0	30	0	0,00	0,08	0,00
5	Thu nhập từ mua bán chứng khoán đầu tư	360	1	0	1,21	0,00	0,00
6	Thu nhập từ hoạt động khác	334	491	79	1,12	1,27	0,81
7	Thu nhập từ góp vốn, mua cổ phần	54	49	18	0,18	0,13	0,18
	Tổng cộng thu nhập hoạt động	29.742	38.809	9.741	100,00	100,00	100,00

Nguồn: BCTC năm 2022, năm 2023 đã kiểm toán và BCTC Quý I năm 2024 của LPBank

Bảng 5: Cơ cấu thu nhập thuần của LPBank giai đoạn 2022 - 2023 và Quý I/2024 theo sản phẩm dịch vụ

STT	Chỉ tiêu	Thu nhập thuần (tỷ Đồng)			Tỷ trọng thu nhập thuần (%)		
		2022	2023	Quý I/2024	2022	2023	Quý I/2024
1	Thu nhập lãi và các khoản thu nhập tương tự	11.900	11.203	3.464	83,98	71,70	77,37
2	Thu nhập từ hoạt động dịch vụ	1.662	3.566	819	11,73	22,82	18,29
3	Thu nhập từ hoạt động kinh doanh ngoại hối	10	435	148	0,07	2,78	3,31
4	Thu nhập từ mua bán chứng khoán kinh doanh	-3	30	0	-0,02	0,19	0,00
5	Thu nhập từ mua bán chứng khoán đầu tư	346	-5	0	2,44	-0,03	0,00
6	Thu nhập từ hoạt động khác	201	347	28	1,42	2,22	0,63
7	Thu nhập từ góp vốn, mua cổ phần	54	49	18	0,38	0,31	0,40
	Tổng cộng thu nhập hoạt động	14.170	15.625	4.477	100,00	100,00	100,00

Nguồn: BCTC năm 2022, năm 2023 đã kiểm toán và BCTC Quý I năm 2024 của LPBank

6.1.2. Hoạt động huy động vốn

Ngân hàng đang tập trung khai thác thị trường nội địa, nguồn vốn huy động hiện tại của LPBank phần lớn từ thị trường trong nước.

Tổng quan Nguồn vốn huy động

Hoạt động huy động vốn là một trong những hoạt động chủ đạo trong quá trình vận hành kinh doanh của LPBank. Với lợi thế về mạng lưới rộng lớn cùng với sự tin tưởng từ Khách hàng, việc huy động vốn thông qua các kênh huy động, đặc biệt là qua kênh PGDBĐ đã đạt được những thành tựu nhất định. Nguồn vốn huy động của LPBank bao gồm:

- o Tiền gửi và vay NHNN
- o Tiền gửi và vay các TCTD khác
- o Tiền gửi của Khách hàng

- o Phát hành giấy tờ có giá
- o Vốn tài trợ, ủy thác đầu tư, cho vay mà TCTD chịu rủi ro

Bảng 6: Cơ cấu và tỷ trọng nguồn vốn huy động

Đơn vị: tỷ Đồng

Chỉ tiêu	31/12/2022		31/12/2023		% tăng/ giảm	31/03/2024	
	Giá trị	Tỷ trọng (%)	Giá trị	Tỷ trọng (%)		Giá trị	Tỷ trọng (%)
Tiền gửi và vay từ Chính phủ và NHNN	3.077	1,05	90	0,03	-97,08	1.089	0,30
Tiền gửi và vay các TCTD khác	39.660	13,50	50.112	14,93	26,35	55.855	15,43
Tiền gửi của khách hàng	215.888	73,50	237.392	70,74	9,96	261.994	72,36
Phát hành Giấy tờ có giá	35.048	11,93	47.910	14,28	36,70	42.498	11,74
Vốn tài trợ, ủy thác đầu tư, cho vay mà TCTD chịu rủi ro	0	0,00	0	0,00	0,00	0,00	0,00
Các công cụ tài chính phái sinh và các khoản nợ tài chính khác	42	0,01	76	0,02	80,95	634	0,18
Tổng cộng	293.715	100,00	335.580	100,00	14,25	362.070	100,00

Nguồn: BCTC năm 2022, năm 2023 đã kiểm toán và BCTC Quý I năm 2024 của LPBank

Tổng số dư huy động vốn tại ngày 31/12/2023 của LPBank đạt 335.580 tỷ VND, tăng 14,25% so với cuối năm 2022, tập trung chủ yếu vào nguồn vốn huy động từ Thị trường 1 (Tiền gửi của khách hàng và Phát hành Giấy tờ có giá), chiếm trung bình 85,02% tổng nguồn vốn huy động. Huy động vốn từ Tiền gửi và vay các TCTD khác đạt 50.112 tỷ VND chiếm 14,93% tổng nguồn vốn huy động, tăng 26,35% so với năm 2022. Loại tiền được sử dụng chủ yếu là Đồng Việt Nam (chiếm 96% - 98% tổng nguồn vốn huy động). Kết quả này là nỗ lực của cả hệ thống Ngân hàng trong tình hình kinh tế, chính trị trong nước và quốc tế có nhiều biến động phức tạp. Kết thúc Quý I năm 2024, tổng huy động của Ngân hàng đạt 362.070 tỷ VND, tăng 7,89% so với cuối năm 2023.

Huy động từ Phát hành Giấy tờ có giá

Đối với hoạt động phát hành Giấy tờ có giá, trong năm 2023, LPBank đã phát hành thành công Trái phiếu riêng lẻ, Trái phiếu ra công chúng và Chứng chỉ tiền gửi Ngân hàng Bưu điện Liên Việt trên thị trường. Tổng số dư Giấy tờ có giá phát hành (bao gồm phát hành trên cả thị trường 1) tại thời điểm 31/12/2023 đạt 47.910 tỷ VND. Giai đoạn 2022 - 2023, hoạt động phát hành Giấy tờ có giá có một số thành tựu nổi bật như sau:



- ❖ Tiếp nối những thành công trong năm 2021, LPBank tiếp tục là một trong những ngân hàng TMCP huy động vốn cấp 2 có uy tín trên thị trường thông qua hình thức phát hành trái phiếu ra công chứng trong năm 2022. Tổng mệnh giá trái phiếu tăng vốn cấp 2 với kỳ hạn 07 năm và 10 năm Ngân hàng đã phát hành thành công trong năm 2022 đạt 1.852 tỷ VND. Ngoài ra, trong năm 2022, LPBank cũng đã phát hành thành công 6.000 tỷ VND trái phiếu riêng lẻ với tổng cộng 7 đợt có kỳ hạn 2 - 3 năm cho các đối tác trên thị trường liên ngân hàng.
- ❖ Trong năm 2023, Ngân hàng đã phát hành thành công 3.690 tỷ VND trái phiếu ra công chứng có kỳ hạn 07 năm và 10 năm, tiếp tục khẳng định uy tín của Ngân hàng trong việc phát hành trái phiếu trên thị trường. Đối với trái phiếu riêng lẻ, Ngân hàng đã phát hành thành công 15.950 tỷ VND trái phiếu kỳ hạn 02 - 03 năm, tiếp tục góp phần tăng quy mô vốn hoạt động của Ngân hàng.
- ❖ Thành công trong việc phát hành trái phiếu ra công chứng và trái phiếu riêng lẻ không chỉ làm tăng quy mô vốn tự có, cải thiện hệ số an toàn vốn (CAR) mà còn giúp LPBank đa dạng hóa các sản phẩm huy động vốn để nâng cao năng lực cạnh tranh của Ngân hàng và là thước đo uy tín, vị thế, thương hiệu của Ngân hàng trên thị trường.

Tính đến hết Quý I năm 2024, tổng số dư Giấy tờ có giá phát hành đạt 42.498 tỷ VND, giảm 11,30% so với cuối năm 2023.

Huy động từ tiền gửi của khách hàng

Tiền gửi của Khách hàng luôn chiếm tỷ trọng lớn nhất trong tổng nguồn vốn huy động, chiếm trung bình khoảng 72,12% tổng nguồn vốn huy động của LPBank trong giai đoạn 2022 - 2023. Huy động từ tiền gửi khách hàng ổn định góp phần đảm bảo nguồn vốn cho hoạt động tín dụng và các hoạt động đầu tư. Ngoài kênh huy động trực tiếp tại quầy, huy động kênh online năm 2023 cũng tăng trưởng tốt.

Bảng 7: Cơ cấu tiền gửi của khách hàng

STT	Khoản mục	31/12/2022	31/12/2023	31/03/2024
	Tổng tiền gửi của khách hàng (tỷ Đồng)	215.888	237.392	261.995
1	Phân theo khách hàng (%)			
-	Cá nhân	64,55	73,33	71,74
-	Tổ chức	35,45	26,67	28,26
2	Phân theo kỳ hạn (%)			
-	Tiền gửi không kỳ hạn	8,69	9,65	10,66
-	Tiền gửi có kỳ hạn	91,24	90,29	89,31
-	Tiền gửi vốn chuyên dụng	0,01	0,00	0,00

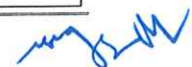

-	Tiền gửi ký quỹ	0,06	0,05	0,04
3	Phân theo loại tiền (%)			
-	VND	98,39	99,76	99,68
-	Ngoại tệ	1,61	0,24	0,32

Nguồn: BCTC năm 2022, năm 2023 đã kiểm toán và BCTC Quý I năm 2024 của LPBank

Về cơ cấu, tiền gửi của Khách hàng cá nhân chiếm tỷ trọng lớn trong cơ cấu tiền gửi của Khách hàng (chiếm 73,33% tại thời điểm 31/12/2023 và 71,74% tại thời điểm 31/03/2024). Điều này thể hiện sự ổn định của cơ cấu nguồn vốn huy động, theo đúng định hướng phát triển bán lẻ của LPBank trong những năm qua.

Về kỳ hạn, tiền gửi có kỳ hạn của LPBank chiếm tỷ trọng lớn, khoảng 90% tổng huy động từ tiền gửi của Khách hàng, đảm bảo tính ổn định cho nguồn vốn của toàn hệ thống. Kết thúc 31/12/2023, tiền gửi không kỳ hạn (CASA) chiếm 9,65%, tiền gửi có kỳ hạn chiếm 90,29% tổng tiền gửi của Khách hàng. Tại thời điểm 31/03/2024, tiền gửi không kỳ hạn của LPBank đã tăng lên mức 10,66% trong khi tiền gửi có kỳ hạn giảm xuống mức 89,31% tổng tiền gửi của Khách hàng.

Về loại hình tiền tệ, tiền gửi nội tệ luôn chiếm tỷ trọng lớn hơn nhiều so với tiền gửi ngoại tệ. Tại 31/12/2023, tổng số dư tiền gửi nội tệ đạt 236.827 tỷ VND, tăng 11,50% so với năm 2022 và chiếm gần 99,76% tổng số dư tiền gửi của Khách hàng. Tổng số tiền gửi của Khách hàng tại 31/12/2023 của LPBank tăng 9,96% so với năm 2022. Kết thúc ngày 31/03/2024, tiền gửi nội tệ và ngoại tệ đạt lần lượt 261.156 tỷ VND và 839 tỷ VND, tương ứng tỷ trọng 99,68% và 0,32% tổng tiền gửi của Khách hàng.

Bảng 8: Tiền gửi của khách hàng theo loại tiền tệ

Đơn vị: tỷ Đồng

Chỉ tiêu	31/12/2022	31/12/2023	% tăng/giảm	31/03/2024
VND	212.410	236.827	11,50	261.156
Ngoại tệ	3.478	565	-83,76	839
Tổng	215.888	237.392	9,96	261.995

Nguồn: BCTC năm 2022, năm 2023 đã kiểm toán và BCTC Quý I năm 2024 của LPBank

6.1.3. Hoạt động tín dụng

a) Quy mô, cơ cấu và tăng trưởng tín dụng

Tốc độ tăng trưởng tín dụng của LPBank tăng đều qua các năm, trong đó năm 2023 đạt 16,83%, cao hơn so với mức tăng trưởng bình quân của ngành ngân hàng là 13,71%. Tốc độ tăng trưởng tín dụng của LPBank luôn đảm bảo tuân thủ theo các quy định của NHNN.

Xét về kỳ hạn các khoản vay:

LPBank đang thực hiện chuyển dịch cơ cấu tín dụng theo hướng tích cực, tỷ trọng dư nợ tín dụng trung dài hạn có xu hướng giảm dần trong khi tỷ trọng dư nợ tín dụng ngắn hạn có xu hướng tăng lên. Tại ngày 31/12/2023, dư nợ ngắn hạn đạt 114.751 tỷ VND, tương ứng tỷ trọng 41,66% trên tổng dư nợ cho vay khách hàng và tăng 29,70% so với cuối năm 2022. Trong khi đó, dư nợ cho vay trung hạn của LPBank đạt 117.315 tỷ VND, chiếm tỷ trọng 42,59% và tăng 16,92% so với cuối năm 2022. Dư nợ cho vay khách hàng dài hạn tại 31/12/2023 là 43.365 tỷ VND, chiếm tỷ trọng 15,74% và giảm 7,13% so với năm 2022. Tại ngày 31/03/2024, dư nợ cho vay ngắn hạn, trung hạn, và dài hạn đạt lần lượt 143.063 tỷ VND (tương đương 46,50%), 118.451 tỷ VND (tương đương 38,50%) và 46.173 tỷ VND (tương đương 15,01%). Với định hướng cơ cấu dư nợ theo kỳ hạn như trên, LPBank đã đảm bảo khả năng thanh khoản và sự cân đối giữa nguồn vốn huy động với các hoạt động cho vay của ngân hàng.

Bảng 9: Dư nợ cho vay khách hàng theo kỳ hạn

Đơn vị: tỷ Đồng

STT	Chỉ tiêu	31/12/2022		31/12/2023		% tăng/ giảm	31/03/2024	
		Giá trị	Tỷ trọng (%)	Giá trị	Tỷ trọng (%)		Giá trị	Tỷ trọng (%)
1	Nợ ngắn hạn	88.471	37,57	114.751	41,66	29,70	143.063	46,50
2	Nợ trung hạn	100.340	42,60	117.315	42,59	16,92	118.451	38,50
3	Nợ dài hạn	46.696	19,83	43.365	15,74	-7,13	46.173	15,01
	Tổng	235.507	100,00	275.431	100,00	16,95	307.687	100,00

Nguồn: BCTC năm 2022, năm 2023 đã kiểm toán và BCTC Quý I năm 2024 của LPBank

Xét về đối tượng khách hàng:

Về đối tượng khách hàng, tập trung phát triển nền Khách hàng bền vững, có chất lượng. Trong đó, phù hợp với định hướng bán lẻ, LPBank tập trung tăng trưởng tín dụng bán lẻ tại các khu vực nông nghiệp nông thôn.

Với mục tiêu phát triển bền vững, LPBank xác định tăng trưởng tín dụng phải gắn với nhiệm vụ huy động vốn đồng thời phát triển dịch vụ cũng như kiểm soát chặt chẽ chất lượng tín dụng và đảm bảo các tỷ lệ bảo đảm an toàn theo quy định của NHNN.

b) Hoạt động bảo lãnh 

MÃ TRÁI PHIẾU LPB123009

Hoạt động bảo lãnh là một phần của hoạt động cấp tín dụng của LPBank. Số dư bảo lãnh của LPBank tại thời điểm 31/12/2023 đạt 1.838 tỷ VND, tăng 64,84% so với cuối năm 2022 và tại thời điểm 31/03/2024 đạt 3.880 tỷ VND, tăng 111,10% so với cuối năm 2023.

c) Chất lượng nợ cho vay

Về phân loại dư nợ tín dụng, LPBank chú trọng công tác kiểm soát chất lượng nợ cho vay. Đây là một trong những tiêu chí quan trọng đánh giá hiệu quả hoạt động kinh doanh và khả năng tăng trưởng bền vững của LPBank. Tính đến ngày 31/12/2023, tỷ lệ nợ xấu của LPBank vẫn được duy trì ở mức an toàn, bằng 1,34% tổng dư nợ (thuộc nhóm các TCTD có tỷ lệ nợ xấu thấp trong hệ thống dù tốc độ tăng trưởng dư nợ tín dụng ở mức 16,83%), giảm so với thời điểm cuối năm 2022 (tỷ lệ nợ xấu tại thời điểm 31/12/2022 là 1,45%). Đặt trong bối cảnh điều kiện kinh tế và hoạt động kinh doanh của các doanh nghiệp ở thời điểm hiện tại thì đây được coi là một kết quả vượt bậc của nỗ lực kiểm soát chất lượng tín dụng của toàn hệ thống và công tác thu hồi nợ quá hạn và nợ xấu, hạn chế phát sinh các khoản nợ quá hạn và nợ xấu mới trong chiến lược phát triển của LPBank. Tại thời điểm 31/03/2024, tỷ lệ nợ xấu của LPBank là 1,39%.

Bảng 10: Phân loại nợ cho vay khách hàng theo chất lượng

Đơn vị: tỷ Đồng

Chỉ tiêu	31/12/2022		31/12/2023		%	31/03/2024	
	Giá trị	Tỷ trọng (%)	Giá trị	Tỷ trọng (%)		Giá trị	Tỷ trọng (%)
Nợ đủ tiêu chuẩn	228.514	97,04	268.631	97,53	17,56	300.954	97,81
Nợ cần chú ý	3.566	1,51	3.111	1,13	-12,76	2.466	0,80
Nợ dưới tiêu chuẩn	1.070	0,45	813	0,30	-24,02	1.107	0,36
Nợ nghi ngờ	1.005	0,43	1.707	0,62	69,85	1.571	0,51
Nợ có khả năng mất vốn	1.352	0,57	1.169	0,42	-13,54	1.589	0,52
Tổng cộng	235.507	100,00	275.431	100,00	16,95	307.687	100,00
Nợ xấu	3.427	1,45	3.689	1,34	7,65	4.267	1,39

Nguồn: BCTC năm 2022, năm 2023 đã kiểm toán và BCTC Quý I năm 2024 của LPBank

Bên cạnh đó, nhằm đảm bảo công tác kiểm soát và xử lý nợ xấu, việc trích lập dự phòng rủi ro các khoản vay của khách hàng, công nợ tiềm ẩn và các cam kết ngoại bảng được LPBank nghiêm túc thực hiện theo các quy định hiện hành, tỷ lệ bao phủ nợ xấu (LLR) của Ngân hàng

luôn đảm bảo hiệu quả phòng ngừa cho rủi ro tiềm tàng. Việc theo dõi, thực hiện trích lập dự phòng rủi ro đã hỗ trợ hữu ích cho Ngân hàng trong quản lý, giảm thiểu nợ xấu và tăng cường hiệu quả hoạt động kinh doanh.

Bảng 11: Số dư dự phòng rủi ro cho vay khách hàng

Đơn vị: tỷ Đồng

Thời điểm	Dự phòng cụ thể	Dự phòng chung	Tổng cộng
31/12/2022	3.119	1.751	4.870
31/12/2023	1.403	2.055	3.458
31/03/2024	1.658	2.138	3.796

Nguồn: BCTC năm 2022, năm 2023 đã kiểm toán và BCTC Quý I năm 2024 của LPBank

Ngân hàng thực hiện việc phân loại nợ theo Thông tư số 11/2021/TT-NHNN ngày 30/07/2021 của NHNN quy định về phân loại tài sản Có, mức trích lập phương pháp trích lập và việc sử dụng dự phòng để xử lý rủi ro trong hoạt động của TCTD, chi nhánh ngân hàng nước ngoài và các văn bản sửa đổi, bổ sung của NHNN từng thời điểm trong các năm 2022, 2023 và theo chính sách phân loại nợ và trích lập dự phòng rủi ro tín dụng của Ngân hàng.

d) Tỷ lệ an toàn vốn

Tỷ lệ an toàn vốn tối thiểu (CAR) của LPBank tại thời điểm 31/03/2024 là 11,48%, so với mức 12,24% vào cuối năm 2023 và mức 12,36% vào cuối năm 2022. Tỷ lệ này qua các năm đều đáp ứng các quy định hiện hành của NHNN.

Bảng 12: Tỷ lệ an toàn vốn

Đơn vị: tỷ Đồng

Chỉ tiêu	31/12/2022	31/12/2023	% tăng/giảm	31/03/2024
Vốn tự có	29.604	41.951	41,71%	42.691
Vốn cấp 1	24.055	34.117	41,83%	36.416
Vốn cấp 2	5.564	7.849	41,07%	6.324
Các khoản phải trừ khỏi vốn tự có	16	16	0,00%	49
Tổng tài sản “Có” rủi ro	239.566	342.620	43,02%	372.004
Tỷ lệ an toàn vốn tối thiểu	12,36%	12,24%	-0,97%	11,48%

Nguồn: LPBank, tỷ lệ tính theo Thông tư số 41

Tiếp nối những thành công của việc triển khai Basel II, từ năm 2021 Ngân hàng đã nỗ lực triển khai dự án Basel III và sau hơn 2 năm, ngày 22/12/2022 LPBank đã hoàn thành triển khai Basel III.

6.1.4. Hoạt động kinh doanh ngoại hối và thanh toán

a) Hoạt động kinh doanh ngoại hối

Bảng 13: Hoạt động kinh doanh ngoại hối

Đơn vị: tỷ Đồng

Chỉ tiêu	2022	2023	% tăng/giảm	Quý I/2024
Thu nhập từ hoạt động kinh doanh ngoại hối	1.671	1.978	18,37	658
Chi phí cho hoạt động kinh doanh ngoại hối	1.661	1.542	-7,16	510
Lãi thuần kinh doanh ngoại hối	10	435	4.250,00	148

Nguồn: BCTC năm 2022, năm 2023 đã kiểm toán và BCTC Quý I năm 2024 của LPBank

Mục đích chủ yếu của hoạt động kinh doanh ngoại hối là phục vụ nhu cầu của Khách hàng, kinh doanh chênh lệch tỷ giá và điều hòa trạng thái ngoại tệ của Ngân hàng. Thu nhập của hoạt động kinh doanh ngoại hối của LPBank đến chủ yếu từ các công cụ tài chính phái sinh (chiếm hơn 81% thu nhập). Kết thúc 31/12/2023, thu nhập từ kinh doanh ngoại hối của Ngân hàng đạt 1.978 tỷ VND với lãi thuần đạt 435 tỷ VND. Trong Quý I năm 2024, thu nhập và lãi thuần từ hoạt động kinh doanh ngoại hối đạt lần lượt 658 tỷ VND và 148 tỷ VND.

b) Hoạt động thanh toán trong nước

Năm 2024 kinh tế thế giới vẫn đối mặt với nhiều khó khăn, thách thức. Nền kinh tế Việt Nam cũng ảnh hưởng theo xu hướng chung toàn cầu. Tuy vậy, hoạt động thanh toán trong nước của LPBank vẫn có sự tăng trưởng, thể hiện qua số lượng và doanh số giao dịch chuyển tiền 3 tháng đầu năm 2024. Kết thúc Quý I năm 2024, số lượng giao dịch đạt 1.799.738 giao dịch và doanh số đạt 3.155.653 tỷ VND, lần lượt tăng 43,33% và 14,15% so với cùng kỳ năm 2023.

Năm	Số lượng giao dịch (Đơn vị: giao dịch)	Doanh số (Đơn vị: tỷ Đồng)
Năm 2018	4.296.279	3.365.463
Năm 2019	5.621.791	5.540.982
Năm 2020	6.380.499	4.577.424
Năm 2021	6.472.631	8.226.027
Năm 2022	5.626.793	10.562.633

Năm 2023	5.797.580	10.790.869
Quý I/2024	1.799.738	3.155.653

Biểu đồ 1: Doanh số, số lượng giao dịch chuyển tiền đi trong nước

(Đơn vị: giao dịch, tỷ Đồng)

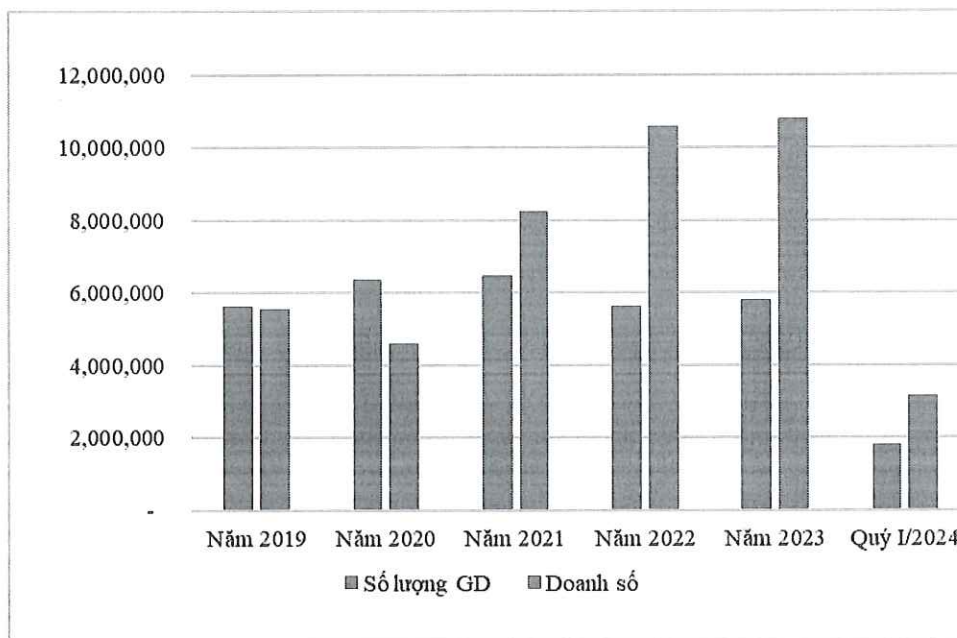

Nguồn: LPBank

LPBank không ngừng nâng cao chất lượng xử lý giao dịch, 100% giao dịch được phân luồng xử lý liên tục, an toàn, nhanh chóng, chính xác. Hệ thống thanh toán cũng được cải tiến, nâng cấp về công nghệ, đường truyền, kết nối đảm bảo xử lý trên 200.000 giao dịch/ngày. Việc nghiên cứu, xây dựng và triển khai quy trình phê duyệt giao dịch tự động đã rút ngắn thời gian xử lý chỉ còn 5 giây/1 giao dịch; đồng thời sự chính xác, bảo mật của giao dịch được kiểm soát nghiêm ngặt bởi hệ thống quét lọc và cảnh báo tự động. Toàn bộ Khách hàng được rà soát, kiểm tra, khai báo tên trên hệ thống theo đúng quy định. Chất lượng dịch vụ tốt của Ngân hàng đã đáp ứng kịp thời nhu cầu thanh toán của Khách hàng và củng cố hơn nữa hình ảnh, thương hiệu của LPBank trên thị trường đầy cạnh tranh.

Bên cạnh đó, LPBank luôn chú trọng đẩy mạnh các sản phẩm, dịch vụ thanh toán tiên tiến, hiện đại, mang đến cho Khách hàng nhiều trải nghiệm. Các sản phẩm, dịch vụ hiện có tại LPBank gồm: Chuyển tiền theo lô, Chuyển tiền nhanh tại quầy và trên các ứng dụng như LV24h, Internetbanking, Chuyển tiền ưu tiên, Chuyển tiền sau giờ Cut-off time... Ngoài kênh thanh toán điện tử liên ngân hàng của Ngân hàng Nhà nước, LPBank còn tham gia các kênh thanh toán song phương, đa phương với các tổ chức tín dụng khác nhằm đa dạng hóa sản phẩm, dịch vụ, tăng nguồn thu phí từ dịch vụ chuyển tiền trong nước.

Ngoài ra, LPBank tiếp tục triển khai các dịch vụ vượt trội như: Ủy thác thanh toán lương; Gói Combo Siêu ưu đãi dành cho Khách hàng doanh nghiệp; Thu hộ Ngân sách Nhà nước và thanh toán song phương điện tử với Kho bạc Nhà nước; chi trả Bảo hiểm xã hội qua tài khoản cho các

đối tượng chính sách... Qua đó đã khuyến khích Khách hàng gia tăng sử dụng các sản phẩm, dịch vụ của Ngân hàng, nâng cao mức độ hài lòng và sự gắn kết của Khách hàng với Ngân hàng, đồng thời tăng cường tính cạnh tranh và nhận diện thương hiệu của LPBank trên thị trường.

c) Hoạt động thanh toán quốc tế

Năm 2023 nền kinh tế rơi vào chu kỳ khó khăn làm ảnh hưởng đến hoạt động của rất nhiều ngành, lĩnh vực trong đó có hoạt động thanh toán quốc tế (TTQT). Tổng doanh số TTQT năm 2023 đạt 693 triệu USD.

Trong năm 2023, hệ thống thanh toán quốc tế được vận hành trơn tru với tỷ lệ rủi ro và phát sinh chi phí xử lý sai sót nghiệp vụ bằng 0. Đồng thời, đội ngũ cán bộ TTQT đã kịp thời ngăn chặn được nhiều giao dịch có dấu hiệu rửa tiền và vi phạm pháp luật, bảo vệ lợi ích hợp pháp cho Khách hàng.

LPBank đã xây dựng và ban hành sản phẩm UPAU L/C, bổ sung thêm cho đối tượng Khách hàng doanh nghiệp một lựa chọn về sản phẩm tài trợ thương mại (TTTM) đầy tiềm năng. Đây được coi là “người anh em” với UPAS L/C, một sản phẩm vốn đã quen thuộc trên thị trường và được Khách hàng nhập khẩu tin dùng, với khả năng ưu việt trong việc linh hoạt sử dụng nguồn vốn. Năm 2023, LPBank tiếp tục đẩy mạnh phát triển sản phẩm chuyển tiền quốc tế dành cho Khách hàng cá nhân.

Trong Quý I năm 2024, tổng doanh số TTQT đạt 224 triệu USD.

Bảng 14: Kết quả hoạt động thanh toán

Chỉ tiêu	2022		2023		Quý I/2024
	Giá trị	So với 2021	Giá trị	So với 2022	Giá trị
Thanh toán trong nước					
Doanh số thanh toán đi và đến (tỷ Đồng)	10.562.633	28,41%	10.790.869	2,16%	3.155.653
Số lượng giao dịch	5.626.793	-13,07%	5.797.580	3,04%	1.799.738
Thanh toán quốc tế và Tài trợ thương mại					
Tổng doanh số TTQT (triệu USD)	1.274	38,59%	693	-45,60%	224
Số lượng giao dịch TTQT	18.065	45,77%	12.648	-29,99%	4.625
Doanh số thanh toán xuất nhập khẩu (triệu USD)	902	1,96%	527	-41,57%	148
Số lượng giao dịch thanh toán xuất nhập khẩu	10.402	-1,44%	7.784	-25,17%	2.449

Nguồn: LPBank 

6.1.5. Hoạt động kinh doanh khác**a) Hoạt động đầu tư kinh doanh chứng khoán nợ**

Về hoạt động đầu tư kinh doanh chứng khoán nợ, LPBank tiếp tục khẳng định được vai trò và vị thế trên thị trường đồng thời củng cố và tăng cường mối quan hệ hợp tác tốt đối với các đối tác trong hệ thống tài chính ngân hàng nói chung.

LPBank duy trì danh mục Trái phiếu Chính phủ theo hướng đa dạng hóa về kỳ hạn, đảm bảo hiệu quả sử dụng nguồn cũng như hỗ trợ thanh khoản cho hoạt động kinh doanh của LPBank. Trong năm 2021, Ngân hàng thực hiện mua mới hơn 4.000 tỷ VND chứng khoán nợ Chính phủ, với kỳ hạn trái dài từ 07 năm đến 20 năm và doanh số giao dịch của hoạt động tự doanh duy trì ở mức cao, đạt gần 52.000 tỷ VND. Trong giai đoạn 2022 - 2023, do tình hình thị trường không thuận lợi và gây rủi ro cho hoạt động đầu tư kinh doanh, Ngân hàng đã chủ động kiểm soát và duy trì các giao dịch đầu tư kinh doanh chứng khoán nợ Chính phủ, đảm bảo an toàn và hiệu quả cho Ngân hàng. Năm 2022, Ngân hàng đã thực hiện đầu tư mới 3.800 tỷ VND chứng khoán nợ Chính phủ. Năm 2023, Ngân hàng đã thực hiện đầu tư mới 3.750 tỷ VND chứng khoán nợ Chính phủ với kỳ hạn từ 10 năm đến 20 năm.

Năm 2023, thị trường trái phiếu doanh nghiệp đã cho thấy dấu hiệu hồi phục về cả giá trị phát hành sơ cấp và thanh khoản, đặc biệt là trong giai đoạn nửa cuối năm. Lũy kế cả năm 2023, tổng giá trị trái phiếu doanh nghiệp phát hành đạt hơn 317 nghìn tỷ VND, tăng 17% so với năm 2022. Trong khi đó, tính đến hết ngày 28/12/2023, khối lượng đăng ký giao dịch trên sàn giao dịch trái phiếu doanh nghiệp riêng lẻ đạt gần 717 triệu trái phiếu, giá trị giao dịch đạt hơn 208.000 tỷ VND. Sàn giao dịch trái phiếu doanh nghiệp riêng lẻ chính thức đi vào vận hành từ Quý 3/2023 đã góp phần thúc đẩy tính thanh khoản và tạo điều kiện cho thị trường trái phiếu doanh nghiệp riêng lẻ phát triển bền vững hơn. Lãi suất phát hành trong năm 2023 nhìn chung có xu hướng giảm do tác động từ xu hướng giảm của mặt bằng lãi suất.

Trong Quý I năm 2024, LPBank tiếp tục chủ động nắm bắt xu hướng diễn biến lãi suất và tận dụng cơ hội của thị trường để đa dạng hóa danh mục đầu tư nhằm tối đa hóa lợi nhuận gắn liền với kiểm soát và quản lý rủi ro thanh khoản, lãi suất.

Bảng 15: Hoạt động đầu tư kinh doanh chứng khoán

Đơn vị: tỷ Đồng, %

STT	Chỉ tiêu	2022		2023		Quý I/2024	
		Giá trị	So với 2021 (%)	Giá trị	So với 2022 (%)	Giá trị	So với Quý I/2023 (%)
I	Chứng khoán đầu tư	42.007	8,58	46.844	11,51	40.961	-15,40
1	Chứng khoán đầu tư sẵn	42.007	8,58	46.844	11,51	40.961	-15,40

	sàng để bán						
A	Chứng khoán nợ	42.007	9,75	46.844	11,51	40.961	-15,40
B	Chứng khoán vốn	0	0,00	0	0,00	0	0,00
C	Dự phòng rủi ro chứng khoán sẵn sàng để bán	0	0,00	0	0,00	0	0,00
2	Chứng khoán đầu tư giữ đến ngày đáo hạn	0	0,00	0	0,00	0	0,00
A	Mệnh giá trái phiếu đặc biệt	0	0,00	0	0,00	0	0,00
B	Dự phòng trái phiếu đặc biệt	0	0,00	0	0,00	0	0,00
II	Thu lãi từ kinh doanh, đầu tư chứng khoán nợ	1.869	10,27	2.255	20,65	554	8,33

Nguồn: BCTC năm 2022, năm 2023 đã kiểm toán và BCTC Quý I năm 2024 của LPBank

b) Hoạt động kinh doanh bảo hiểm

Với mục tiêu đẩy mạnh hoạt động bán lẻ tăng thu phí dịch vụ, Ngân hàng đã đồng bộ triển khai mạnh mẽ sản phẩm bảo hiểm nhân thọ trên toàn bộ hệ thống tại các Chi nhánh và PGD trên toàn quốc.

Sở hữu lợi thế mạng lưới giao dịch trải đều rộng khắp toàn quốc, LPBank đã tiếp cận được nhiều đối tượng Khách hàng, đặc biệt là bộ phận người dân sinh sống ở vùng nông thôn - những người có ít cơ hội tiếp cận với dịch vụ tài chính, ngân hàng, bảo hiểm. Trong bối cảnh toàn thị trường giảm sút doanh số đến 50% trong năm 2023, thì doanh số bảo hiểm nhân thọ của LPBank chỉ giảm so với năm 2022 là 35%. Cụ thể, 38.929 hợp đồng bảo hiểm nhân thọ đã được phát hành trong năm 2023 với doanh thu phí bảo hiểm đạt 517 tỷ VND, qua đó giúp LPBank tiếp tục giữ vững vị thế Top đầu trên thị trường Bancassurance Việt Nam. Với mục tiêu đẩy mạnh hoạt động bán lẻ tăng thu phí dịch vụ, Ngân hàng đã đồng bộ triển khai mạnh mẽ sản phẩm bảo hiểm nhân thọ trên toàn bộ hệ thống tại các Chi nhánh và PGD trên toàn quốc.

c) Hoạt động kinh doanh thẻ

Tính đến hết thời điểm 31/12/2023, số lượng Thẻ được lưu hành trên hệ thống là 114.479 Thẻ JCB và 100.166 Thẻ Visa, tăng trưởng lần lượt 3% và 28% so với năm 2022. Doanh số giao dịch đạt hơn 5.442 tỷ VND, tăng trưởng 99% so với năm 2022. Dư nợ Thẻ tín dụng đạt 1.216 tỷ VND, tăng trưởng 36% so với năm 2022.

Sau 04 năm triển khai hợp tác với Tổ chức Thẻ Quốc tế JCB (Nhật Bản), LPBank vinh dự được nhận liên tiếp các giải thưởng do Tổ chức Thẻ JCB trao tặng. Ngày 28/7/2023, LPBank vinh dự được Tổ chức Thẻ quốc tế JCB vinh danh ở 3 hạng mục giải thưởng quan trọng như sau:

MÃ TRÁI PHIẾU LPB123009

- ❖ Ngân hàng dẫn đầu về phát hành thẻ mới 2022.
- ❖ Ngân hàng dẫn đầu về Thẻ tích lũy phân khúc cao cấp 2022.
- ❖ Ngân hàng dẫn đầu về Tổng doanh số giao dịch thẻ 2022.

Năm 2023, LPBank tiếp tục hợp tác với các Tổ chức Thẻ Quốc tế để đẩy mạnh hoạt động Kinh doanh Thẻ và cung cấp các tính năng tiện ích mới cho Khách hàng.

Với hoạt động kinh doanh Thẻ, LPBank liên tục cho ra mắt nhiều dòng sản phẩm Thẻ với các tiện ích đa dạng cho Khách hàng. Ngày 29/11/2023 tại Hà Nội, LPBank và Tổ chức thẻ quốc tế UnionPay tổ chức sự kiện ra mắt Thẻ ghi nợ quốc tế phi vật lý LPBank Air Card, mang đến trải nghiệm hoàn hảo trong thanh toán không tiền mặt, giúp người dùng chi tiêu, mua sắm cả trong và ngoài nước nhanh chóng, an toàn và thuận tiện.

Ngoài việc chú trọng nâng cao tiện ích, chất lượng dịch vụ, LPBank tích cực triển khai các chương trình ưu đãi dành cho các Khách hàng mới và Khách hàng hiện hữu khi chi tiêu như: hoàn tiền khi chi tiêu, tặng lượt chơi golf, miễn phí sử dụng dịch vụ phòng chờ sân bay hạng thương gia, cùng các chương trình khuyến mãi kết hợp với các đối tác Visa, JCB, NAPAS, Grab, Shopee... Riêng với các dòng Thẻ cao cấp, Khách hàng cũng nhận được những đặc quyền riêng như: rút tiền mặt bằng 50% hạn mức tín dụng tại hơn 2 triệu ATM có biểu tượng Visa/JCB trên toàn thế giới và được tham gia dịch vụ trả góp với lãi suất ưu đãi 0% tại các địa điểm liên kết của Ngân hàng.

6.1.6. Hoạt động ngân hàng đại lý

LPBank đã thiết lập mạng lưới ngân hàng đại lý rộng khắp toàn cầu, đáp ứng các nhu cầu giao dịch ngân hàng quốc tế, trong đó, chủ yếu là chuyển tiền và tài trợ thương mại cho các khách hàng với các thị trường trên thế giới được nhanh chóng, an toàn, hiệu quả. Hiện LPBank đã có 605 ngân hàng đại lý tại 63 thị trường chủ chốt của Châu Á, Châu Âu, Châu Mỹ, Châu Úc, và Trung Đông. Hệ thống quan hệ đại lý rộng khắp với các ngân hàng lớn tại nhiều thị trường quan trọng đã đảm bảo LPBank có thể thực hiện giao dịch thông suốt thông qua việc sử dụng mạng lưới của các đối tác này. Trong thời gian tới, chiến lược của LPBank đối với hoạt động ngân hàng đại lý là tập trung duy trì, mở rộng và nâng cấp quan hệ đại lý với các đối tác truyền thống, chú trọng vào các thị trường tiềm năng với mục tiêu tăng cường huy động vốn với lãi suất tốt, kết nối kinh doanh để mở rộng cơ sở khách hàng.

6.2. Quản lý rủi ro và bảo toàn vốn

Năm 2022 đánh dấu bước thành công của Ngân hàng với việc hoàn thành triển khai Basel III, giúp Ngân hàng nâng cao năng lực vốn và năng lực quản lý rủi ro thanh khoản. Trước đó, vào 31/12/2020, Ngân hàng đã hoàn thành cả 03 trụ cột theo chuẩn mực Basel II với việc hoàn thành trước hạn việc triển khai đánh giá nội bộ về mức đủ vốn theo quy định tại Thông tư 13/2018/TT-NHNN.

Hoạt động Quản trị rủi ro sẽ tiếp tục được duy trì thường xuyên, liên tục, không tách rời với hoạt động kinh doanh và hướng đến mục tiêu quản lý toàn diện các rủi ro trọng yếu.

Trong năm 2023, Ngân hàng đã có nhiều bước tiến mới như: thay đổi mô hình cơ cấu tổ chức mới, chuyển dịch hoạt động kinh doanh lên mô hình ngành dọc, chuyên môn hóa nghiệp vụ tại

Hội sở, giúp tăng cường công tác đo lường, cảnh báo và kiểm soát các rủi ro trong hoạt động kinh doanh. Đặc biệt, qua việc rà soát định kỳ các chính sách, quy trình, quy định nội bộ, Ngân hàng đảm bảo việc kiểm soát chéo và tăng cường hiệu quả công tác kiểm soát rủi ro và tuân thủ.

Năm 2023 cũng ghi nhận sự tăng trưởng mạnh mẽ về vốn (vốn điều lệ tăng lên 25.576 tỷ VND) và sự chuyển dịch về cơ cấu tổng tài sản có rủi ro của Ngân hàng. Theo đó tỷ lệ an toàn vốn được cải thiện tích cực, thường xuyên duy trì quanh mức khoảng 12% thể hiện nỗ lực của Ngân hàng trong việc xây dựng và củng cố an toàn vốn.

6.2.1. Quản lý rủi ro tín dụng

LPBank chú trọng kiểm soát chất lượng tín dụng song song với tăng trưởng tín dụng hiệu quả. Tính đến 31/12/2023, Ngân hàng đạt tốc độ tăng trưởng 16,83%. Trong những năm qua, LPBank kiên định phát triển theo định hướng ngân hàng bán lẻ trên cơ sở khai thác thế mạnh mạng lưới, đặc biệt là ở khu vực nông thôn, vùng sâu vùng xa, nơi người dân ít có cơ hội tiếp cận với dịch vụ tài chính ngân hàng, dễ bị ảnh hưởng bởi “tín dụng đen”. Đến nay, LPBank “hiện diện” khắp các xã, huyện thị trên cả nước, mạng lưới trải dài khắp 63 tỉnh thành với hơn 1.200 điểm giao dịch. Thế mạnh mạng lưới là một trong những động lực chính thúc đẩy tăng trưởng huy động vốn dân cư; cho vay bán lẻ của toàn hàng và là mũi nhọn chiến lược trong những năm tiếp theo. Để đạt được kết quả này, công tác quản lý rủi ro tín dụng áp dụng nhiều biện pháp, cụ thể:

- Công tác thẩm định, kiểm soát giải ngân, phê duyệt tín dụng tiếp tục được chuyển đổi theo hướng tập trung tại Hội sở đảm bảo tính độc lập, khách quan, tránh mọi mâu thuẫn về mặt lợi ích.
- Tăng cường các biện pháp phân luồng, xử lý, thu hồi nợ quá hạn, nợ xấu.
- Thực hiện giám sát thường xuyên các tỷ lệ đảm bảo an toàn hoạt động tín dụng.
- Thực hiện phân loại nợ và trích lập dự phòng rủi ro theo quy định của NHNN

6.2.2. Quản lý rủi ro hoạt động

Công tác quản lý rủi ro hoạt động (RRHĐ) đã có nhiều chuyển biến với việc triển khai đồng bộ các công cụ chính: Thu thập sự kiện tổn thất (LDC) từ phần mềm quản lý RRHĐ; Tự đánh giá rủi ro và chốt kiểm soát (RCSA); Các chỉ số rủi ro chính (KRIs).

Hệ thống văn bản nội bộ không ngừng được rà soát, cập nhật thường xuyên, trong đó, đặc biệt chú trọng rà soát các quy định/quy trình trong quá trình chuyển đổi mô hình và hoạt động chuyển đổi số của Ngân hàng đảm bảo hệ thống văn bản đầy đủ, cập nhật và tuân thủ theo các quy định hiện hành.

Cảnh báo sớm RRHĐ được thực hiện thường xuyên và được hỗ trợ bởi các công cụ hiện đại (RCSA, KRIs, Loss Data Collection). Các dấu hiệu rủi ro, gian lận điển hình của hệ thống ngân hàng trong năm qua (gian lận giả mạo hồ sơ, tội phạm công nghệ, an toàn bảo mật thông tin, an toàn kho quỹ...) được tăng cường rà soát, cảnh báo kịp thời góp phần đảm bảo an toàn hoạt động Ngân hàng.

Bên cạnh các công cụ kỹ thuật, LPBank cũng không ngừng tập trung nâng cao văn hóa quản lý RRHĐ thông qua công tác đào tạo, truyền thông, bảo đảm tuân thủ Bộ quy tắc ứng xử và đạo đức nghề nghiệp, và xây dựng một môi trường lao động gắn kết để ngăn ngừa rủi ro. Việc triển



khai đồng bộ công tác quản lý kinh doanh cho các đơn vị từ Hội sở đến các ĐVKD góp phần tích cực trong việc duy trì tính liên tục đối với hoạt động kinh doanh của Ngân hàng trong trường hợp bất khả kháng.

Năm 2023, Ngân hàng tiếp tục triển khai dự án An ninh an toàn hệ thống CNTT nhằm nâng cao năng lực quản trị rủi ro của Ngân hàng nhằm ứng phó với rủi ro hệ thống công nghệ thông tin đặc biệt là trong bối cảnh Ngân hàng đang trong giai đoạn từng bước chuyển đổi số hóa.

6.2.3. Quản lý rủi ro thị trường, thanh khoản

Năm 2023, công tác quản lý rủi ro thị trường, thanh khoản được Ngân hàng chú trọng đổi mới, phát triển hiện đại hơn, hiệu quả hơn trên cơ sở duy trì mô hình quản trị rủi ro chặt chẽ xuyên suốt từ Hội sở đến các ĐVKD và kiểm soát tập trung tại Hội sở. Việc kiểm soát rủi ro thị trường và thanh khoản được thiết lập trên nguyên tắc độc lập giữa đơn vị thực hiện giao dịch và đơn vị kiểm soát rủi ro.

Thanh khoản hệ thống được đảm bảo duy trì thường xuyên, liên tục và tối ưu hiệu quả sử dụng vốn. Các tỷ lệ đảm bảo thanh khoản của Ngân hàng đáp ứng tốt các quy định của NHNN. Cơ cấu vốn ổn định được cải thiện nhờ tăng vốn điều lệ, vốn trung và dài hạn. Trong năm 2023, Ngân hàng thành công tăng vốn điều lệ lên 25.576 tỷ VND. Đồng thời, cơ cấu nguồn vốn trung dài hạn cũng được cải thiện tích cực thông qua việc phát hành trái phiếu trung dài hạn. Phát triển quản lý vốn tập trung, hiệu quả thông qua triển khai, áp dụng ICAAP. Ngân hàng chủ động sử dụng các biện pháp phòng ngừa rủi ro thị trường bao gồm phái sinh ngoại tệ, phái sinh lãi suất, đồng thời điều chỉnh chính sách lãi suất phù hợp với biến động của thị trường tiền tệ và chính sách của NHNN. Công tác kiểm tra, giám sát, đo lường trạng thái rủi ro và xây dựng các kịch bản kiểm thử được thực hiện thường xuyên, liên tục. Kết quả, chất lượng giám sát được nâng cao nhờ ứng dụng các công nghệ hiện đại và sử dụng linh hoạt, hiệu quả các công cụ quản trị rủi ro thị trường, rủi ro thanh khoản (mô hình định giá, mô hình khe hở thanh khoản, mô hình giá trị chịu rủi ro VAR, mô hình kiểm tra sức chịu đựng thanh khoản...). Hệ thống các hạn mức rủi ro thị trường và thanh khoản liên tục được rà soát, điều chỉnh hoặc thiết lập các hạn mức mới đảm bảo phù hợp với quy định hiện hành cũng như thực tế hoạt động và kiểm soát độc lập đảm bảo tính tuân thủ và hạn chế rủi ro cho Ngân hàng.

6.2.4. Phòng chống rửa tiền (PCRT)

Công tác phòng, chống rửa tiền, chống tài trợ khủng bố, phòng chống phổ biến vũ khí hủy diệt hàng loạt, tuân thủ cấm vận (PCRT/TTKB/PBVK/TTCV) liên tục được rà soát, cập nhật nhằm đảm bảo tuân thủ các quy định của pháp luật Việt Nam, hướng tới các tiêu chuẩn quốc tế và phù hợp với thực tế hoạt động kinh doanh của ngân hàng, diễn biến trên thị trường. Các nội dung của khung công tác PCRT/TTKB/PBVK/TTCV được triển khai đồng bộ và liên tục được hoàn thiện, nâng cao hiệu quả.

Nhận thức rõ vai trò của con người và hệ thống công nghệ thông tin đối với hoạt động PCRT/TTKB/PBVK/TTCV, Ngân hàng tiếp tục chú trọng đầu tư cho: (i) công tác đào tạo, cảnh báo trên toàn hệ thống nhằm nâng cao ý thức trách nhiệm của các cán bộ, nhân viên góp phần xây dựng văn hóa tuân thủ, đặc biệt là trong công tác PCRT/TTKB/PBVK/TTCV tại Ngân hàng

và (ii) xây dựng và cải tiến các hệ thống công nghệ thông tin nhằm nâng cao mức độ tự động hóa và hỗ trợ hiệu quả hơn cho công tác PCRT/TTKB/PBVK/TTCV.

6.2.5. Định hướng công tác quản lý rủi ro năm 2024

Trong năm 2024, công tác quản lý rủi ro sẽ tiếp tục được xác định là một trong những nhiệm vụ trọng tâm trong hoạt động của Ngân hàng với sự đầu tư, hoạch định các kế hoạch, chiến lược mới nhằm: (i) nâng cấp và hiện đại hóa công tác quản lý rủi ro; (ii) đầu tư phát triển các công cụ cảnh báo sớm rủi ro; (iii) đáp ứng các thay đổi của Luật phòng, chống rửa tiền số 14/2022/QH15 và các văn bản hướng dẫn có liên quan; (iv) hướng tới phát triển bền vững trong hoạt động tại Ngân hàng; và (v) tăng cường kiểm soát các hoạt động trọng yếu/tiềm ẩn nhiều rủi ro nhằm phát hiện và cảnh báo sớm rủi ro.

Để giảm thiểu rủi ro tập trung, Ngân hàng tiếp tục đẩy mạnh phát triển cho vay nhỏ lẻ, nông nghiệp nông thôn; cho vay hỗ trợ doanh nghiệp vừa và nhỏ, hợp tác xã, mô hình sản xuất ứng dụng công nghệ cao, tham gia chuỗi giá trị liên kết; phát triển các sản phẩm dịch vụ để gia tăng tỷ trọng doanh thu phi tín dụng; đồng thời kiểm soát tín dụng đối với lĩnh vực tiềm ẩn rủi ro như bất động sản, chứng khoán, các dự án BOT giao thông.

Ngân hàng đặt mục tiêu hoàn thiện hơn nữa khung năng lực quản trị rủi ro, PCRT/TTKB và tái cơ cấu khung công tác về PCRT/TTKB nhằm đáp ứng theo các thay đổi của pháp luật về PCRT. Đồng thời, Ngân hàng tiếp tục đẩy mạnh tiến độ và hoàn thành các dự án trọng điểm khác như: nâng cấp hệ thống PCRT, đánh giá an toàn bảo mật công nghệ thông tin, triển khai dự án ALM, triển khai xây dựng hệ thống cảnh báo sớm EWS... góp phần nâng cao hiệu quả và năng lực quản trị của Ngân hàng.

Bên cạnh đó, với mục tiêu tích hợp hệ thống quản trị rủi ro về môi trường - xã hội vào khung quản trị rủi ro, Ngân hàng dự kiến sẽ hoàn thành việc triển khai dự án liên quan đến phát triển bền vững (ESG) trong năm 2024, kiến tạo củng cố nền móng vững chắc cho việc phát triển bền vững của Ngân hàng.

6.3. Thị trường hoạt động

6.3.1. Mạng lưới chi nhánh

Sau chặng đường hơn 16 năm, LPBank tự hào đã trở thành một trong số ngân hàng TMCP có mạng lưới chi nhánh, văn phòng giao dịch lớn nhất tại Việt Nam. Mạng lưới hoạt động của LPBank đang được mở rộng tới khắp 63 tỉnh thành trên cả nước. Tại ngày 31/03/2024, Ngân hàng có 01 Hội sở chính, 03 Văn phòng đại diện, 85 Chi nhánh, 481 Phòng Giao dịch, 513 Phòng Giao dịch Bưu điện trên cả nước. Số lượng nhân viên là 10.756 người.

Với mong muốn cung cấp sản phẩm dịch vụ ngân hàng chất lượng tới tất cả người dân kể cả vùng sâu vùng xa, công tác phát triển mạng lưới tại LPBank luôn được chú trọng hàng đầu. Ngày 31/12/2015, NHNN ban hành Thông tư số 43/2015/TT-NHNN về tổ chức và hoạt động của PGDBĐ trực thuộc Ngân hàng TMCP Bưu điện Liên Việt, tạo hành lang pháp lý để LPBank là ngân hàng duy nhất được phép mở Phòng Giao dịch Ngân hàng đến tất cả các đơn vị hành chính cấp huyện trên cả nước. Từ thời điểm 31/12/2020, LPBank đã có Phòng Giao dịch tại hầu hết các

quận, huyện trên toàn quốc, đưa sản phẩm dịch vụ ngân hàng chất lượng đến với mọi người dân trên 63 tỉnh thành.

LPBank chưa có văn phòng giao dịch ngoài lãnh thổ Việt Nam.

Bảng 16: Tình hình doanh thu và lợi nhuận sau thuế theo khu vực địa lý

Đơn vị: tỷ Đồng

STT	Khu vực thị trường	2022		2023		Quý I/2024	
		Doanh thu	Lợi nhuận sau thuế	Doanh thu	Lợi nhuận sau thuế	Doanh thu	Lợi nhuận sau thuế
1	Miền Bắc	19.966	2.597	26.654	3.101	5.000	1.237
2	Miền Trung	2.907	181	7.835	922	1.806	404
3	Miền Nam	12.455	1.779	10.821	277	2.020	663
4	Không phân miền (*)	22.650	-47	33.137	1.272	9.675	-6
Tổng cộng		57.978	4.510	78.447	5.572	18.501	2.298

Nguồn: LPBank

Ghi chú (*): số liệu không phân miền chủ yếu là số liệu ở Hội sở chính của Ngân hàng

6.3.2. Mạng lưới khách hàng và các loại dịch vụ cho khách hàng

Mạng lưới khách hàng

Tính đến thời điểm 31/12/2023, mạng lưới khách hàng của LPBank phân loại theo từng đối tượng khách hàng gồm có:

- Khách hàng Doanh nghiệp: Quy mô KHDN của LPBank đạt 37.149 khách hàng tại thời điểm 31/12/2023.
- Khách hàng cá nhân: quy mô KHCN của LPBank đạt hơn 4 triệu khách hàng tại thời điểm 31/12/2023.

Các loại dịch vụ cho khách hàng

✓ Các Sản phẩm dịch vụ dành cho cá nhân: bao gồm:

- Ngân hàng số: bao gồm các dịch vụ ngân hàng, được số hóa để Khách hàng có thể thực hiện giao dịch 24/7 trên nền tảng ứng dụng Ngân hàng số LienViet24h mà không phải đến ngân hàng, bao gồm các sản phẩm, dịch vụ như: gửi tiết kiệm online, vay cầm cố sổ tiết kiệm online, vay theo hạn mức thẻ tín dụng, thanh toán (hóa đơn, học phí, trả nợ/thanh toán khoản vay/thẻ tín dụng, đóng phí bảo hiểm...), mua sắm

online (đặt hoa, đặt phòng khách sạn, mua vé máy bay, đặt dịch vụ dọn vệ sinh/giúp việc theo giờ, mua xổ số vietlott...), rút/ nạp/chuyển tiền, quản lý tài khoản/thẻ và nhiều tính năng, tiện ích khác;

- *Tiền gửi*: đa dạng hóa các sản phẩm tiền gửi đáp ứng nhu cầu của các phân khúc Khách hàng bao gồm các sản phẩm tiền gửi tiết kiệm không kỳ hạn (Tiền gửi thanh toán, Tiết kiệm KKH), tiền gửi tiết kiệm có kỳ hạn (Tiết kiệm Thường, tiết kiệm Hưu trí, tiết kiệm Rút gốc linh hoạt, tiết kiệm Hoa Trạng nguyên), tiết kiệm online trên kênh Ngân hàng Số và sản phẩm GTCG khác như trái phiếu;
 - *Thẻ*: bao gồm các sản phẩm thẻ, dịch vụ thanh toán thẻ và các dịch vụ khác dành cho thẻ;
 - *Cho vay*: bao gồm các sản phẩm cho vay phục vụ mục đích tiêu dùng và sản xuất kinh doanh;
 - *Bảo hiểm*: gồm các sản phẩm bảo hiểm phi nhân thọ và bảo hiểm nhân thọ dành cho nhu cầu cá nhân.
- ✓ Các Sản phẩm dịch vụ dành cho doanh nghiệp: bao gồm:
- *Tiền gửi*: gồm tiền gửi không kỳ hạn trên tài khoản thanh toán; tiền gửi ký quỹ; tiền gửi có kỳ hạn thông thường; đầu tư tự động; tiền gửi bậc thang, tiền gửi bảo toàn;
 - *Cho vay*: xét về kỳ hạn vay, ngân hàng triển khai cho vay theo các kỳ hạn ngắn hạn, trung hạn và dài hạn; xét theo đối tượng cho vay: LPBank tập trung khai thác ba nhóm khách hàng chính với các sản phẩm được thiết kế riêng cho từng nhóm đối tượng khách hàng mang tính cạnh tranh trên thị trường: các KHDN hoạt động trong lĩnh vực xuất nhập khẩu, các KHDN hoạt động trong lĩnh vực thi công xây lắp, các KHDN hoạt động trong lĩnh vực thương mại, sản xuất. Một số sản phẩm mang tính cạnh tranh trên thị trường bao gồm Gói sản phẩm cho vay nhà thầu thi công công trình có vốn Ngân sách Nhà nước, ODA, sản phẩm cho vay theo thư tín dụng xuất khẩu, sản phẩm cho vay theo hợp đồng xuất khẩu, chiết khấu bộ chứng từ, Sản phẩm cấp tín dụng ngắn hạn có TSBĐ là hàng hóa nhập khẩu hình thành trong tương lai và hàng hóa thế chấp tại kho của Công ty CP Liên Việt Logistics;
 - *Thanh toán quốc tế và tài trợ thương mại*: gồm các sản phẩm dành cho doanh nghiệp xuất/nhập khẩu; chuyển tiền ngoại tệ; bảo lãnh; tài trợ thương mại nội địa;
 - *Thanh toán và quản lý dòng tiền*: các dịch vụ quản lý khoản; quản lý dòng tiền; chuyển tiền và quản lý tài khoản; các dịch vụ thu hộ, chi hộ;
 - *Kinh doanh ngoại tệ và thị trường vốn*: gồm các dịch vụ ngân hàng đầu tư; kinh doanh ngoại tệ và sản phẩm phái sinh lãi suất;
 - *Ngân hàng điện tử*: hỗ trợ khách hàng thực hiện các giao dịch tài chính và quản lý tài khoản mọi lúc, mọi nơi thông qua kết nối Internet;
 - *Bảo hiểm*: gồm các sản phẩm bảo hiểm phi nhân thọ và bảo hiểm nhân thọ phục vụ

nhu cầu của doanh nghiệp...

6.3.3. Thị phần và khả năng cạnh tranh

Tại thời điểm 31/12/2023, thị phần của LPBank về tổng tài sản, dư nợ cho vay và tiền gửi của khách hàng so với các ngân hàng trong ngành lần lượt là 2,61%; 2,74% và 2,42%.

Bảng 17: Thị phần về tổng tài sản, dư nợ cho vay và tiền gửi của khách hàng so với các ngân hàng trong ngành

Đơn vị: tỷ Đồng

Chỉ tiêu	Tổng tài sản	Dư nợ cho vay	Tiền gửi của khách hàng
LPBank (tỷ Đồng)	382.863	275.431	237.392
Thị phần LPBank so với các ngân hàng trong ngành (*)	2,61%	2,74%	2,42%

Nguồn: (*) Số liệu được tính toán theo dữ liệu từ BCTC hợp nhất kiểm toán năm 2023 của 27 ngân hàng đang niêm yết trên HOSE, HNX và đăng ký giao dịch trên UPCOM

6.4. Các dự án phát triển hoạt động kinh doanh đang thực hiện

Một số dự án đã và đang được Ngân hàng triển khai để phát triển hoạt động kinh doanh như sau:

STT	Tên Dự án/Nội dung	Tiến độ triển khai	Đánh giá ảnh hưởng của Dự án tới hoạt động kinh doanh của LPBank	Thời điểm hoàn thành
1	Dự án LienViet24h - Dự án triển khai mới mục tiêu triển khai sản phẩm, dịch vụ trên nền tảng hợp kênh: Ngân hàng số, thẻ và Ví Việt. - Mục tiêu chiến lược: Xây dựng hệ sinh thái tài chính	Đã go-live giai đoạn 1	Việc đẩy mạnh cung ứng sản phẩm, dịch vụ trên LienViet24h giúp Ngân hàng tiết kiệm được các chi phí về nhân sự, thuê mặt bằng, tối đa hóa hiệu quả về hạ tầng công nghệ. Mặt	Tháng 07/2022

	<p>số toàn diện không dùng tiền mặt và hỗ trợ phát triển tài chính vi mô; hợp nhất trải nghiệm khách hàng trên cả kênh trực tiếp và online.</p> <p>- Đây được xác định là sản phẩm ngân hàng số chiến lược của LPBank</p>	<p>Hiện đang triển khai giai đoạn 2</p>	<p>khác, ứng dụng này giúp Ngân hàng huy động tối đa nguồn tiền nhàn rỗi trong dân cư, tạo sự chuyển biến rõ rệt về thanh toán không dùng tiền mặt.</p>	<p>Dự kiến 31/12/2024</p>
2	<p>Dự án Datawarehouse: là dự án quản lý dữ liệu hệ thống được thiết kế để cho phép và hỗ trợ kinh doanh thông minh hoạt động BI, đặc biệt là phân tích. Data Warehouse chỉ nhằm mục đích thực hiện các truy vấn và phân tích và thường chứa một lượng lớn dữ liệu</p>	<p>Đã golive giai đoạn 1</p>	<p>Trong hoạt động quản lý tín dụng và quản lý rủi ro: Hỗ trợ người dùng khai thác nhanh và hiệu quả thông tin khoản vay, thông tin khách hàng và dữ liệu lịch sử trên hệ thống trong quá trình quản lý và cấp tín dụng.</p>	<p>09/08/2018</p>
		<p>Đang triển khai tiếp giai đoạn 2</p>		<p>Dự kiến 30/08/2024</p>
3	<p>Pentest: Đánh giá xâm nhập thử nghiệm, kiểm thử bảo mật, dò quét lỗ hổng và khắc phục điểm yếu hàng năm</p>	<p>Đang triển khai</p>	<p>Nâng cao tính bảo mật và an toàn thông tin trong các hệ thống của Ngân hàng hàng năm.</p>	<p>Dự kiến 30/08/2024</p>
4	<p>Dự án triển khai các tính năng Trợ lý ảo (Chatbot), Trợ lý giọng nói (Voicebot), Tổng đài đa kênh</p>	<p>Đang triển khai</p>	<p>Tự động hóa các kênh chăm sóc khách hàng, hỗ trợ khách hàng được nhanh chóng và hiệu quả hơn, nâng cao trải nghiệm khách hàng</p>	<p>Dự kiến Quý III/2024</p>



5	<p>Dự án An ninh thông tin:</p> <p>Giai đoạn 1:</p> <ul style="list-style-type: none"> - Dự án SEC1. Dự án Quản lý tài khoản đặc quyền CyberArk - Dự án SEC6. Bổ sung, nâng cấp hệ thống ATTT - Dự án SEC8. Tư vấn giám sát an ninh mạng (SOC) - Dự án SEC9. Tư vấn và đảm bảo an ninh ứng dụng/dịch vụ, Bảo mật ứng dụng <p>Giai đoạn 2:</p> <ul style="list-style-type: none"> - Dự án SEC7: Hỗ trợ tư vấn triển khai ISMS - Dự án Sec 10: Thực hiện đánh giá ATTT (Redteam) 	Đang triển khai	Ngân hàng tiến hành rà soát, đánh giá lại toàn bộ hệ thống để đảm bảo an toàn, an ninh thông tin cho toàn bộ hệ thống.	Dự kiến Quý IV/2024
6	Phần mềm quản lý Lợi nhuận đa chiều (T10)	Đang thực hiện	Hỗ trợ quy trình lập kế hoạch và phân tích tài chính, đem lại tính minh bạch và thông tin hữu ích trong quá trình phân bổ chi phí, hỗ trợ việc tối ưu hóa chi phí, phân tích chi phí theo từng chiều	Dự kiến Tháng 08/2024
7	Nâng cấp kiến trúc app LPBank (LienViet24h cũ)	Đang thực hiện	Nâng cấp kiến trúc công nghệ app KHCN LPBank	Dự kiến 31/08/2024



8	Triển khai dự án DWH do thay đổi Corebanking	Đang thực hiện	Mapping và xây dựng các báo cáo Tuân thủ, báo cáo vận hành do thay đổi nguồn dữ liệu từ Corebanking FCC sang Corebanking T24	Dự kiến Tháng 12/2024
9	Triển khai thay đổi Corebanking giai đoạn 2	Đang thực hiện	Triển khai các thay đổi liên quan đến hệ thống Corebanking	Dự kiến Tháng 08/2024

Nguồn: LPBank

Các dự án đang triển khai là các dự án trọng điểm đã được HĐQT LPBank phê duyệt và sẽ được hoàn thành trong tương lai gần. Điển hình là dự án LienViet24h cung cấp dịch vụ ngân hàng số toàn diện, đem đến cho khách hàng nhiều dịch vụ trong một ứng dụng duy nhất bao gồm dịch vụ ngân hàng số (tiết kiệm, cho vay, giao dịch thông thường), Ví Việt và dịch vụ thẻ.

7. Báo cáo kết quả hoạt động kinh doanh

7.1. Tóm tắt một số chỉ tiêu chủ yếu về hoạt động kinh doanh của Ngân hàng trong 02 năm gần nhất

a) Kết quả hoạt động kinh doanh

Bảng 18: Một số chỉ tiêu về hoạt động kinh doanh cơ bản

Đơn vị: tỷ Đồng

Chỉ tiêu	Năm 2022	Năm 2023	% tăng/giảm	Quý I/2024
Tổng giá trị tài sản	327.746	382.863	16,82	409.764
Vốn chủ sở hữu	24.055	34.117	41,83	36.416
Thu nhập lãi và các khoản thu nhập tương tự	25.226	32.354	28,26	8.099
Thu nhập lãi thuần	11.900	11.203	-5,86	3.464
Lãi thuần từ hoạt động dịch vụ	1.662	3.566	114,56	819
Lãi thuần từ hoạt động kinh doanh ngoại hối	10	435	4.250,00	148

Lãi/lỗ thuần từ mua bán chứng khoán kinh doanh	-3	30	1.100,00	0
Lãi/lỗ thuần từ mua bán chứng khoán đầu tư	346	-5	-101,45	0
Lãi thuần từ hoạt động khác	201	347	72,64	28
Thu nhập từ góp vốn, mua cổ phần	54	49	-9,26	18
Chi phí hoạt động	5.307	5.760	8,54	1.376
Lợi nhuận thuần từ hoạt động kinh doanh trước chi phí DPRR tín dụng	8.863	9.865	11,31	3.101
Thuế và các khoản phải nộp	878	1.010	15,03	623
Chi phí dự phòng rủi ro tín dụng	3.174	2.826	-10,96	215
Lợi nhuận trước thuế	5.690	7.039	23,71	2.886
Lợi nhuận sau thuế	4.510	5.572	23,55	2.299
Tỷ lệ lợi nhuận sau thuế trên vốn chủ sở hữu bình quân (ROAE) (%)	22,08	19,16	-13,22	6,52

Nguồn: BCTC năm 2022, năm 2023 đã kiểm toán và BCTC Quý I năm 2024 của LPBank

Kết thúc năm 2023, với kết quả đặc biệt ấn tượng LPBank đã hoàn thành các mục tiêu kinh doanh với một số chỉ tiêu tài chính cơ bản như sau:

- Tổng Tài sản của Ngân hàng đạt 382.863 tỷ VND, tăng 16,82% so với 31/12/2022;
- Quy mô vốn chủ sở hữu tại ngày 31/12/2023 đạt 34.117 tỷ VND, tăng 41,83% so với cuối năm 2022 do thực hiện thành công 2 đợt tăng vốn điều lệ và đóng góp từ nguồn lợi nhuận sau thuế;
- Thu nhập lãi thuần của Ngân hàng đạt gần 11.203 tỷ VND, giảm 5,86% so với năm 2022; Lợi nhuận sau thuế đạt 5.572 tỷ VND, tiếp tục ghi nhận mức cao nhất lịch sử kể từ khi thành lập Ngân hàng đến nay, tăng trưởng 23,55% so với năm 2022, chủ yếu do Ngân hàng tăng quy mô cho vay bán lẻ, thu hồi lãi của các khoản vay cơ cấu Covid-19 khi các Khách hàng đã khôi phục được hoạt động kinh doanh.
- Bên cạnh đó, Ngân hàng linh hoạt trong việc cân đối nguồn vốn để phù hợp với tốc độ tăng tín dụng, do vậy tối ưu hóa được hiệu quả sử dụng nguồn.

Kết thúc Quý I năm 2024, thu nhập lãi thuần của Ngân hàng đạt 3.464 tỷ VND, tăng 24,87% so với cùng kỳ năm 2023. Lợi nhuận sau thuế của Ngân hàng đạt 2.299 tỷ VND, tăng 84,96% so với cùng kỳ năm 2023, chủ yếu do:

- Tình hình kinh tế thế giới và trong nước có nhiều cải thiện, hoạt động kinh doanh của nhiều cá nhân và doanh nghiệp bắt đầu phục hồi và cân bổ sung vốn lưu động cho hoạt động sản xuất kinh doanh. Ngân hàng đã giải ngân cho vay đáp ứng vốn cho nền kinh tế dẫn tới thu nhập lãi thuần tăng so với cùng kỳ năm trước.
- Các đơn hàng xuất khẩu của các doanh nghiệp sản xuất được cải thiện dẫn tới nhu cầu về vốn ngoại tệ tăng lên, Ngân hàng cung cấp các dịch vụ ngoại hối đáp ứng yêu cầu thực tế của doanh nghiệp dẫn tới thu nhập từ hoạt động kinh doanh ngoại hối tăng;
- LPBank triển khai các sản phẩm mới, tăng cường các dịch vụ thanh toán trong nước và ngoài nước làm cho thu nhập từ hoạt động dịch vụ tăng.

b) Các chỉ tiêu khác

i. Cơ cấu lãi thuần

Cơ cấu lãi thuần của LPBank năm 2023 bao gồm 2 cấu phần chính: Thu nhập lãi thuần và Lãi thuần từ hoạt động dịch vụ. Trong đó, cơ cấu Thu nhập lãi thuần (thu nhập ròng từ hoạt động tín dụng và các khoản thu nhập có tính chất lãi: thu nhập lãi từ tiền gửi, thu lãi từ đầu tư chứng khoán nợ) vẫn chiếm tỷ trọng cao nhất, đạt 71,70% (năm 2022, tỷ trọng thu nhập lãi thuần đạt 83,98%). Lãi thuần từ hoạt động dịch vụ (thu nhập ròng từ các hoạt động nghiệp vụ: nghiệp vụ thanh toán và ngân quỹ, nghiệp vụ ủy thác và tư vấn, đại lý bảo hiểm...) chiếm tỷ trọng 22,82%, tăng so với tỷ trọng năm 2022 là 11,73%. Lãi thuần từ các hoạt động kinh doanh ngoại hối chiếm tỷ trọng 2,78%, tăng so với tỷ trọng năm 2022 là 0,07%. Ngoài ra, lãi thuần từ hoạt động khác chiếm tỷ trọng 2,22%, còn lại là lãi thuần từ hoạt động mua bán chứng khoán kinh doanh và thu nhập từ góp vốn, mua cổ phần chiếm tỷ trọng không đáng kể trong cơ cấu lãi thuần của Ngân hàng.

Trong Quý I năm 2024, Thu nhập lãi thuần và Lãi thuần từ hoạt động dịch vụ tiếp tục chiếm tỷ trọng chính trong cơ cấu lãi thuần của Ngân hàng, đạt lần lượt 77,37% và 18,29%.

Bảng 19: Cơ cấu lãi thuần

Chỉ tiêu	2022	2023	Quý I/2024
Thu nhập lãi thuần	83,98%	71,70%	77,37%
Lãi thuần từ hoạt động dịch vụ	11,73%	22,82%	18,29%
Lãi thuần từ hoạt động kinh doanh ngoại hối	0,07%	2,78%	3,31%
Lãi/Lỗ thuần từ hoạt động mua bán chứng khoán kinh doanh	-0,02%	0,19%	0,00%

Chỉ tiêu	2022	2023	Quý I/2024
Lãi/Lỗ thuần từ mua bán chứng khoán đầu tư	2,44%	-0,03%	0,00%
Lãi thuần từ hoạt động khác	1,42%	2,22%	0,63%
Thu nhập từ góp vốn, mua cổ phần	0,38%	0,32%	0,40%
Tổng thu nhập thuần từ các hoạt động kinh doanh	100,00%	100,00%	100,00%

Nguồn: BCTC năm 2022, năm 2023 đã kiểm toán và BCTC Quý I năm 2024 của LPBank

ii. Cơ cấu chi phí trong thu nhập tương ứng

Trong giai đoạn 2022 - 2023, các tỷ trọng chi phí trong thu nhập tương ứng có xu hướng giảm đối với tất cả các loại chi phí trừ Chi phí lãi và các chi phí tương tự.

LPBank liên tục tăng cường đầu tư phát triển hệ thống, mạng lưới mới theo cấp phép của NHNN làm tăng chi phí đầu tư xây dựng cơ bản, hạ tầng công nghệ và đặc biệt là chi phí nhân sự, quản lý, phân bổ công cụ dụng cụ, khấu hao tài sản, phân bổ chi phí cải tạo sửa chữa trụ sở ban đầu làm tăng chi phí hoạt động của Ngân hàng. Tuy nhiên, Chi phí hoạt động của Ngân hàng ngày càng được kiểm soát tốt, tỷ trọng chi phí so với thu nhập tương ứng giảm do tỷ lệ tăng thu nhập cao hơn mức tăng chi phí tương ứng.

Trong giai đoạn 2022 - 2023, Tỷ lệ CIR (chi phí/thu nhập) của LPBank đã được cải thiện đáng kể từ 37,45% năm 2022 xuống còn 36,86% trong năm 2023. Tỷ trọng Chi phí lãi và các chi phí tương tự trong Thu nhập lãi và các khoản thu nhập tương tự tăng từ 52,83% năm 2022 lên 65,37% năm 2023. Tỷ trọng Chi phí hoạt động dịch vụ trong Thu nhập từ hoạt động dịch vụ đã giảm từ 20,74% năm 2022 xuống còn 8,70% năm 2023.

Ảnh hưởng của bối cảnh chung trong giai đoạn dịch Covid-19, tình hình bất ổn kinh tế thế giới, chiến tranh Nga - Ukraina... đã tác động không nhỏ đến nền kinh tế của nước ta, qua đó ảnh hưởng đến hoạt động kinh doanh của hầu hết các doanh nghiệp trong nước. LPBank tăng cường công tác quản lý nợ, thu hồi nợ xấu, do đó Chi phí dự phòng rủi ro tín dụng của Ngân hàng đã giảm mạnh trong năm 2023. Chi phí dự phòng rủi ro tín dụng năm 2023 là 2.826 tỷ VND, giảm 10,96% so với năm 2022. Tỷ trọng Chi phí dự phòng rủi ro tín dụng trong Lợi nhuận thuần từ hoạt động kinh doanh trước chi phí dự phòng rủi ro tín dụng năm 2023 là 28,65%, giảm so với tỷ trọng này năm 2022 là 35,81%.



Bảng 20: Cơ cấu chi phí trong thu nhập tương ứng

Đơn vị: tỷ Đồng

TT	Chỉ tiêu	2022	2023	% tăng/giảm	Quý I/2024
1	Chi phí lãi và các chi phí tương tự	13.326	21.151	58,72%	4.634
	Tỷ trọng trong Thu nhập lãi và các khoản thu nhập tương tự	52,83%	65,37%		57,22%
2	Chi phí hoạt động dịch vụ	435	340	-21,84%	68
	Tỷ trọng trong Thu nhập từ hoạt động dịch vụ	20,74%	8,70%		7,67%
3	Chi phí hoạt động (chi phí tiền lương, khấu hao và khấu trừ, chi phí hoạt động khác)	5.307	5.760	8,54%	1.376
	Tỷ trọng trong Thu nhập hoạt động	37,45%	36,86%		30,73%
4	Chi phí dự phòng rủi ro tín dụng	3.174	2.826	-10,96%	215
	Tỷ trọng trong Lợi nhuận thuần từ hoạt động kinh doanh trước chi phí dự phòng rủi ro tín dụng	35,81%	28,65%		6,93%

Nguồn: BCTC năm 2022, năm 2023 đã kiểm toán và BCTC Quý I năm 2024 của LPBank

iii. Cơ cấu chi phí hoạt động

Trong cơ cấu chi phí hoạt động của LPBank, chi phí cho nhân viên, chi phí về tài sản và chi phí cho hoạt động quản lý công cụ là 3 chi phí chính, chiếm 92,96% tổng chi phí hoạt động của Ngân hàng trong năm 2023.

Trong đó, chi phí cho nhân viên luôn có tỷ trọng cao nhất và có xu hướng giảm dần trong giai đoạn năm 2022 - 2023. Cụ thể, tỷ trọng chi phí cho nhân viên giảm từ 57,26% năm 2022 xuống 56,15% năm 2023. Tỷ trọng chi cho hoạt động quản lý công cụ cao thứ hai và giảm dần trong giai đoạn 2022 - 2023, lần lượt là 20,24% năm 2022 và 19,06% năm 2023; chi về tài sản có tỷ trọng cao thứ ba trong tổng chi phí hoạt động, chiếm 16,66% năm 2022 và 17,76% năm 2023.

Trong Quý I năm 2024, tổng chi phí hoạt động của LPBank đạt 1.376 tỷ VND, tăng 2,38% so với cùng kỳ năm 2023. Trong đó, chi phí cho nhân viên vẫn là khoản mục có tỷ trọng lớn nhất, chiếm 57,99%. Chi về tài sản và chi cho hoạt động quản lý công cụ lần lượt xếp ở vị trí thứ hai và thứ ba, với tỷ trọng là 18,02% và 16,79%.

Bảng 21: Cơ cấu chi phí hoạt động

Đơn vị: tỷ Đồng

Chỉ tiêu	2022		2023		% tăng/ giảm	Quý I/2024	
	Giá trị	Tỷ trọng (%)	Giá trị	Tỷ trọng (%)		Giá trị	Tỷ trọng (%)
Chi nộp thuế và các khoản phí, lệ phí	119	2,24	157	2,73	31,93	35	2,54
Chi phí cho nhân viên	3.039	57,26	3.234	56,15	6,42	798	57,99
Chi về tài sản	884	16,66	1.023	17,76	15,72	248	18,02
Chi cho hoạt động quản lý công vụ	1.072	20,20	1.098	19,06	2,43	231	16,79
Chi phí nộp phí bảo hiểm, bảo hiểm tiền gửi của khách hàng	182	3,43	237	4,11	30,22	59	4,29
Chi phí dự phòng khác	2	0,04	0,4	0,01	-80,00	0	0,00
Chi phí hoạt động khác	9	0,17	11	0,19	22,22	5	0,36
Tổng Chi phí hoạt động	5.307	100,00	5.760	100,00	8,54	1.376	100,00

Nguồn: BCTC năm 2022, năm 2023 đã kiểm toán và BCTC Quý I năm 2024 của LPBank

7.2. Những nhân tố ảnh hưởng đến hoạt động sản xuất kinh doanh của công ty trong năm báo cáo

7.2.1 Những nhân tố ảnh hưởng đến hoạt động kinh doanh của Tổ Chức Đăng Ký Niêm Yết

Giai đoạn 2022 - 2023 đã ghi nhận nhiều biến chuyển lớn trong hoạt động kinh doanh của Ngân hàng. Những nhân tố ảnh hưởng đến hoạt động kinh doanh của Ngân hàng được đánh giá từ góc độ các nhân tố thuận lợi cũng như khó khăn như sau:

a) Những nhân tố thuận lợi

- NHNN điều hành đồng bộ và linh hoạt các công cụ chính sách tiền tệ, đảm bảo mục tiêu ổn định kinh tế vĩ mô, ổn định giá trị đồng tiền;
- Có sự chỉ đạo thường xuyên, kịp thời của HĐQT, sự năng động của Ban điều hành và nỗ lực của toàn thể Cán bộ công nhân viên;

- Thương hiệu LPBank ngày càng khẳng định tính chuyên nghiệp và được nhiều người biết đến, quan hệ Ngân hàng ngày càng mở rộng;
- Bộ máy tổ chức đã ổn định, mô hình tổ chức mới được triển khai hoạt động mang lại nhiều kết quả tốt;
- Quy trình, quy chế hoạt động đầy đủ tạo hành lang pháp lý cho các nghiệp vụ;
- Hệ thống công nghệ thông tin hiện đại đã hỗ trợ nhiều trong việc quản trị rủi ro và mang lại nhiều tiện ích cho Khách hàng;
- Hệ thống mạng lưới rộng khắp: đây là lợi thế cạnh tranh giúp LPBank tiếp cận lượng lớn khách hàng tiềm năng, đặc biệt ở khu vực nông thôn.

b) Những yếu tố bất lợi

- Tăng trưởng kinh tế thế giới nói chung và Việt Nam nói riêng trong năm 2023 ở mức thấp hơn so với năm 2022 do tác động của chính sách tiền tệ thắt chặt tại phần lớn các quốc gia trên thế giới nhằm kiềm chế lạm phát, tổng cầu phục hồi yếu, những bất ổn về địa chính trị có xu hướng gia tăng, và sự thiếu ổn định của chuỗi cung ứng toàn cầu;
- Tăng trưởng tín dụng chưa cao và ngày càng khó khăn do cạnh tranh của hệ thống và các doanh nghiệp thu hẹp kinh doanh;
- Thị trường bất động sản suy giảm thanh khoản, khủng hoảng của trái phiếu doanh nghiệp, cùng các quy định về phát hành trái phiếu riêng lẻ thắt chặt, ảnh hưởng đến sự phát triển các kênh huy động vốn mới cho các doanh nghiệp làm gia tăng áp lực cho hệ thống ngân hàng và suy giảm niềm tin vào thị trường tài chính.
- Sự cạnh tranh giữa các ngân hàng diễn ra ngày càng gay gắt. Hầu hết các tổ chức tín dụng đều tập trung củng cố nội lực, tăng quy mô về vốn, mạng lưới hoạt động, hiện đại hóa công nghệ thông tin, cải tiến về cách thức tiếp cận Khách hàng, đưa ra thị trường nhiều sản phẩm đa dạng, linh hoạt, hấp dẫn với hàng loạt các chương trình khuyến mãi.
- Sự xuất hiện của các công ty công nghệ tài chính (fin-tech) ứng dụng sự bùng nổ của internet, điện thoại di động, công nghệ điện toán đám mây và các phần mềm mã nguồn mở nhằm tiếp cận tới các khách hàng cá nhân với số lượng lớn để cung cấp các dịch vụ thanh toán, đầu tư, cho vay... tương tự như các dịch vụ ngân hàng.

7.2.2 Những biến động lớn có thể ảnh hưởng tới kết quả hoạt động kinh doanh của Tổ Chức Đăng Ký Niêm Yết trong năm báo cáo

Năm 2023, nền kinh tế thế giới vẫn còn nhiều biến động, rủi ro do nhiều yếu tố tác động như chiến tranh Nga - Ukraina, lạm phát, chính sách thắt chặt tiền tệ của các Ngân hàng Trung ương, khủng hoảng năng lượng,... ảnh hưởng không nhỏ tới kinh tế Việt Nam và các doanh nghiệp trong nước. Hệ lụy của ảnh hưởng này có thể dẫn tới việc mất khả năng thanh toán và trả nợ vay của các doanh nghiệp, phát sinh nhiều tiềm ẩn rủi ro và gia tăng nợ xấu. Do đó, có thể ảnh hưởng tới tình hình tài chính và kết quả hoạt động kinh doanh của Ngân hàng.



Thực hiện các chính sách miễn, giảm lãi, phí, cơ cấu lại thời hạn trả nợ của NHNN, bên cạnh việc hỗ trợ và đồng hành cùng khách hàng ổn định hoạt động, LPBank vẫn đang nỗ lực tích cực để giảm thiểu tối đa các rủi ro có thể xảy ra, đồng thời vẫn hoàn thành các chỉ tiêu kế hoạch kinh doanh.

8. Vị thế của Ngân hàng trong ngành

8.1. Vị thế của LPBank trong ngành

Trải qua hơn 16 năm xây dựng và phát triển, LPBank đang dần khẳng định vị thế vững chắc cũng như uy tín, thương hiệu của mình trên thị trường, tạo dựng được niềm tin đối với khách hàng. Mỗi năm, LPBank luôn ghi những dấu ấn trên hành trình phát triển của mình. Năm 2023 tiếp tục được đánh giá là một năm thành công cả về quy mô và chất lượng của Ngân hàng.

Năm 2020 ghi dấu mốc son trong chặng đường phát triển của Ngân hàng khi cổ phiếu LPBank được chấp thuận niêm yết trên HOSE. Sự kiện này là bước chuyển đổi lớn về vị thế của Ngân hàng trên thị trường, khẳng định năng lực quản trị minh bạch, hiệu quả, nâng tầm thương hiệu và giá trị của LPBank đối với các nhà đầu tư, đồng thời nâng cao thanh khoản của cổ phiếu, từ đó đem lại lợi ích tối đa cho cổ đông.

Xét về mặt quy mô:

Từ 2019, LPBank đã gia nhập nhóm ngân hàng có tổng tài sản trên 200.000 tỷ VND, đó là bước đột phá lớn của Ngân hàng. Tính đến 31/12/2023, TTS của Ngân hàng đạt 382.863 tỷ VND, xếp trong top 12 NHTM có TTS lớn nhất. Vốn chủ sở hữu đạt 34.117 tỷ VND, thuộc trong top 12 NHTM niêm yết trên HOSE, HNX và đăng ký giao dịch trên UPCOM có vốn chủ sở hữu lớn nhất tại Việt Nam.

Xét về hiệu quả hoạt động:

Lợi nhuận trước thuế của LPBank trong năm 2023 đạt 7.039 tỷ VND, thuộc top 12 NHTM có lợi nhuận cao nhất hệ thống. NIM của LPBank đứng thứ 13 trong hệ thống NHTM, ở mức 3,24%. Bên cạnh đó, tỷ lệ nợ xấu (NPL) tại 31/12/2023 đạt xấp xỉ 1,34%, là một trong số 7 NHTM niêm yết trên HOSE, HNX và đăng ký giao dịch trên UPCOM có tỷ lệ thấp nhất toàn hệ thống. Điều này chứng tỏ tính hiệu quả trong hoạt động kinh doanh, quản trị rủi ro và chất lượng tài sản của Ngân hàng.



Biểu đồ 2: TTS của 27 NHTM niêm yết trên HOSE, HNX và đăng ký giao dịch trên UPCOM

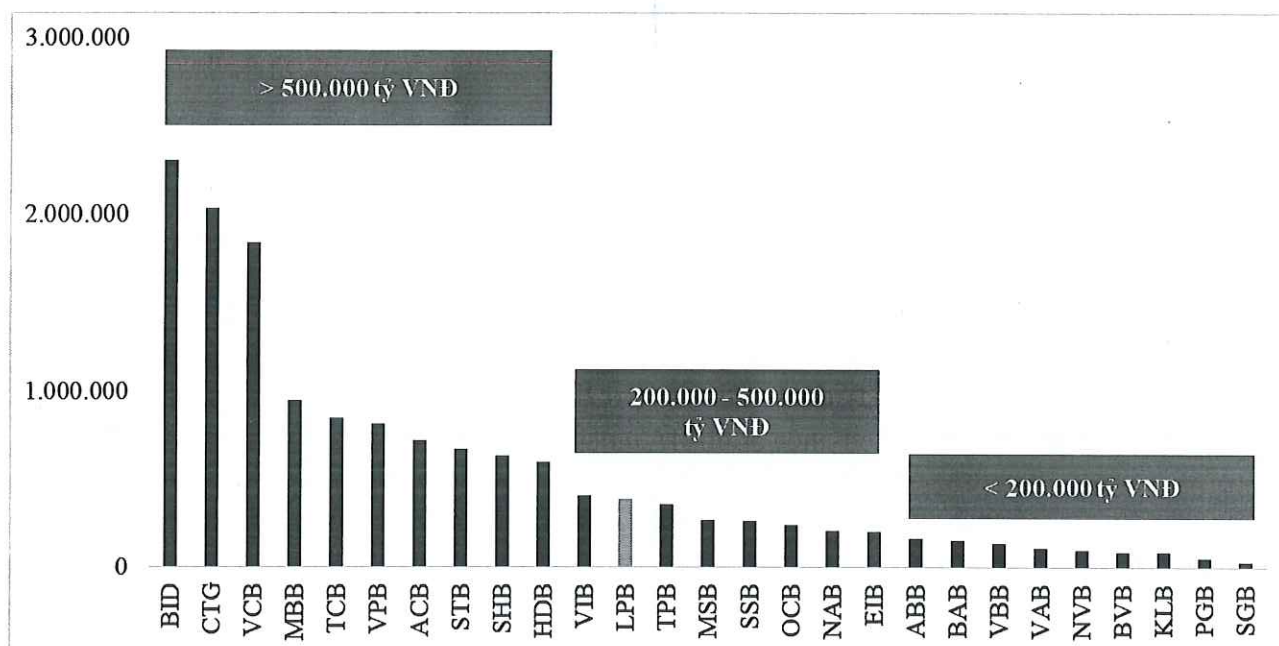

Nguồn: BCTC của các ngân hàng

Ghi chú: Tên của các ngân hàng so sánh được viết tắt theo mã chứng khoán niêm yết của các ngân hàng đó

Tỷ lệ an toàn vốn:

So với nhóm các NHTM tư nhân trong nhóm quy mô TTS từ 200.000 tỷ VND tới 500.000 tỷ VND thì tỷ lệ an toàn vốn tối thiểu của LPB ở mức trung bình. Tính đến hết 31/12/2023, tỷ lệ CAR của LPBank đạt 12,24%. Dựa trên số liệu CAR được công bố bởi 27 ngân hàng đang niêm yết trên HOSE, HNX và đăng ký giao dịch trên UPCOM, CAR của LPB nằm trong top 11 NHTM có CAR lớn nhất.

Bảng 22: Vị thế của LPBank trong ngành

Đơn vị: tỷ Đồng

STT	Các NHTM	TTS 2023	Vốn CSH 2023	LNTT 2023	NIM 2023	NPL 2023	CAR 2023
1	BID	2.300.814	122.917	27.650	2,58%	1,25%	9,18%
2	CTG	2.032.690	127.571	25.100	2,87%	1,13%	9,31%
3	VCB	1.839.223	168.543	41.244	3,01%	0,98%	11,59%
4	MBB	944.954	96.711	26.306	4,95%	1,60%	10,70%
5	TCB	849.482	131.628	22.888	4,03%	1,16%	14,40%
6	VPB	817.700	139.947	10.987	5,69%	5,01%	17,10%
7	ACB	718.795	70.956	20.068	3,89%	1,21%	12,48%

MÃ TRÁI PHIẾU LPB123009

8	STB	674.390	45.734	9.595	3,79%	2,28%	9,11%
9	SHB	630.425	49.880	9.245	3,63%	2,85%	12,20%
10	HDB	602.315	46.400	13.017	4,94%	1,79%	12,60%
11	VIB	409.881	37.940	10.704	4,71%	3,14%	11,70%
12	LPB	382.863	34.117	7.039	3,24%	1,34%	12,24%
13	TPB	356.637	32.743	5.589	3,93%	2,05%	12,40%
14	MSB	267.006	31.298	5.830	4,10%	2,87%	12,76%
15	SSB	266.122	30.297	4.617	3,05%	1,94%	13,61%
16	OCB	239.454	29.411	5.227	3,59%	2,75%	13,30%
17	NAB	209.896	15.242	3.304	3,54%	2,11%	11,13%
18	EIB	201.417	22.445	2.720	2,47%	2,65%	13,43%
19	ABB	162.093	13.480	584	2,06%	2,91%	11,10%
20	BAB	152.268	10.848	1.036	1,94%	0,92%	8,56%
21	VBB	138.258	6.896	812	1,67%	2,56%	10,39%
22	VAB	112.207	8.011	928	1,86%	1,59%	9,30%
23	NVB	96.249	5.095	-667	0,59%	29,76%	9,22%
24	BVB	87.884	5.844	72	1,87%	3,31%	11,33%
25	KLB	86.973	5.758	719	2,59%	1,93%	9,73%
26	PGB	55.495	4.868	356	2,66%	2,56%	11,99%
27	SGB	31.501	4.069	332	3,23%	2,03%	17,74%

Nguồn: Tổng hợp từ các BCTC, Báo cáo thường niên, Báo cáo kết quả kinh doanh, Báo cáo công bố thông tin định kỳ về tình hình tài chính, và Báo cáo công bố thông tin về tỷ lệ an toàn vốn của các ngân hàng

Vị thế của LPBank theo đánh giá của tổ chức Moody's Investors Service (Moody's)

Theo công bố mới nhất vào ngày 15/08/2023 của tổ chức đánh giá tín nhiệm quốc tế Moody's, LPBank được đánh giá như sau:

STT	Tiêu chí	Xếp hạng
1	Rủi ro đối tác dài hạn (bằng ngoại tệ)	Ba3
2	Rủi ro đối tác dài hạn (bằng nội tệ)	Ba3
3	Rủi ro đối tác ngắn hạn (bằng ngoại tệ)	NP
4	Rủi ro đối tác ngắn hạn (bằng nội tệ)	NP

5	Tiền gửi dài hạn (bằng ngoại tệ)	B1
6	Tiền gửi dài hạn (bằng nội tệ)	B1
7	Tiền gửi ngắn hạn (bằng ngoại tệ)	NP
8	Tiền gửi ngắn hạn (bằng nội tệ)	NP
9	Đánh giá rủi ro đối tác dài hạn	Ba3(cr)
10	Đánh giá rủi ro đối tác ngắn hạn	NP(cr)
11	Nhà phát hành dài hạn (bằng ngoại tệ)	B1
12	Nhà phát hành dài hạn (bằng nội tệ)	B1
13	Nhà phát hành ngắn hạn (bằng ngoại tệ)	NP
14	Nhà phát hành ngắn hạn (bằng nội tệ)	NP
15	Đánh giá tín dụng cơ sở	b2
16	Đánh giá tín dụng cơ sở điều chỉnh	b2

Nguồn: Moody's

8.2. Triển vọng phát triển ngành ngân hàng

Một số động lực thúc đẩy triển vọng ngành ngân hàng trong trung - dài hạn bao gồm:

(i) *Tốc độ tăng trưởng GDP được dự báo sẽ tiếp tục duy trì ở mức cao*

Theo dự báo của Worldbank, tăng trưởng GDP của Việt Nam trong giai đoạn 2024 - 2025 dự kiến sẽ nằm trong khoảng 5,5% - 6,0%. Xu hướng gia tăng tín dụng cá nhân gắn liền với tăng trưởng kinh tế và nhu cầu đầu tư tài sản sẽ là yếu tố quan trọng thúc đẩy tăng trưởng tín dụng toàn ngành trong trung - dài hạn.

(ii) *Định hướng tăng trưởng quy mô vượt tầm thế giới và tỷ trọng thu nhập từ hoạt động dịch vụ phi tín dụng*

Theo Quyết định số 986/QĐ-TTg của Thủ tướng Chính phủ ban hành ngày 08/08/2018 về Chiến lược phát triển ngành ngân hàng đến năm 2025, định hướng đến năm 2030 đưa ra chỉ tiêu phấn đấu tới cuối năm 2025, có ít nhất từ 2 - 3 ngân hàng thương mại nằm trong top 100 ngân hàng lớn nhất (về tổng tài sản) trong khu vực Châu Á và 3 - 5 ngân hàng niêm yết cổ phiếu trên thị trường chứng khoán nước ngoài; tăng tỷ trọng thu nhập từ hoạt động dịch vụ phi tín dụng trong tổng thu nhập của các NHTM lên khoảng 16% - 17%. Nhằm thực hiện mục tiêu và chiến lược này, trong các năm qua, các NHTM đã có những chuyển hướng mạnh mẽ trong quy mô tổng tài sản (nhờ tăng trưởng lợi nhuận) và cơ cấu hoạt động bằng việc đa dạng hóa sản phẩm, dịch vụ,

hạn chế sự phụ thuộc quá nhiều vào tín dụng, giảm thiểu những tác động tiêu cực của nền kinh tế. Cơ cấu thu nhập chuyển dịch sang hướng bền vững hơn khi các nguồn thu của ngân hàng trở nên đa dạng hơn với kinh doanh nguồn vốn, doanh thu thẻ, bảo hiểm, thanh toán, kinh doanh giấy tờ có giá, tư vấn giải pháp kinh doanh, tư vấn quản lý tài sản (wealth management) kinh doanh ngoại tệ...

(iii) Ứng dụng chuyển đổi số sẽ tạo ra bước phát triển đột phá cho hoạt động kinh doanh ngân hàng

Cùng với sự phát triển của cuộc cách mạng công nghiệp lần thứ 4 (được gọi là công nghiệp 4.0), với sự trợ giúp của kết nối thông qua Internet vạn vật (IOT - Internet of Things), nền kinh tế nhân loại đang bước sang một giai đoạn phát triển mới và ngân hàng là một trong những ngành nghề đầu tiên “phải” chuyển đổi để thích ứng và đột phá trong cách thức vận hành và hoạt động kinh doanh. Đề án phát triển thanh toán không dùng tiền mặt và các dịch vụ ngân hàng hiện đại như ngân hàng số, internet banking, mobile banking, ví điện tử, liên kết thanh toán với các trang thương mại điện tử, các công ty cung ứng dịch vụ thanh toán..., các công ty fintech, số hóa toàn bộ việc thanh toán... góp phần tạo ra doanh thu dịch vụ (phi tín dụng) cho ngân hàng, quyết định vị thế, tính cạnh tranh và phát triển bền vững của hoạt động ngân hàng ngày nay.

Đi đầu trong xu hướng số hóa cũng chính là những ngân hàng có tỷ lệ CASA cao trong hệ thống như Techcombank, Vietcombank, MB Bank, Vietinbank, ACB, TP Bank... Với tỷ lệ CASA cao sẽ giúp ngân hàng có chi phí vốn thấp, tăng khả năng cạnh tranh và thị phần, biên lợi nhuận cao hơn và có dư địa phát triển nhiều sản phẩm mới, giảm thiểu rủi ro lãi suất và rủi ro tín dụng, từ đó tăng sức bật lợi nhuận toàn hệ thống.

(iv) Chính sách tiền tệ linh hoạt

Chính sách tiền tệ của NHNN hướng đến mục tiêu ưu tiên cao nhất là kiểm soát lạm phát, ổn định giá trị đồng tiền, góp phần giữ vững ổn định kinh tế vĩ mô, tạo điều kiện nâng cao hiệu quả huy động và phân bổ nguồn vốn trong nền kinh tế, thúc đẩy tăng trưởng kinh tế bền vững; tăng tính độc lập của NHNN trong điều hành chính sách tiền tệ.

Điều hành chính sách tiền tệ chuyển dần từ điều hành theo khối lượng tiền sang chủ yếu điều hành theo giá; sử dụng công cụ gián tiếp, tiến tới dỡ bỏ dần các biện pháp hành chính về lãi suất khi điều kiện cho phép; tiếp tục điều hành nghiệp vụ thị trường mở theo hướng là công cụ chủ yếu điều tiết vốn khả dụng của các tổ chức tín dụng, nhằm đạt được mục tiêu chính sách tiền tệ trong từng thời kỳ.

NHNN đã luôn theo sát diễn biến của nền kinh tế để có những điều chỉnh kịp thời trong các biện pháp nhằm ổn định mặt bằng lãi suất phù hợp với cân đối vĩ mô, lạm phát, và hỗ trợ tăng trưởng cho nền kinh tế.

8.3. Đánh giá về sự phù hợp định hướng phát triển của Tổ Chức Đăng Ký Niêm Yết với định hướng của ngành, chính sách của Nhà nước và xu thế chung trên thế giới

Để có thể vươn lên nhóm dẫn đầu trong hệ thống ngân hàng TMCP tại Việt Nam, rút ngắn khoảng cách về quy mô với các ngân hàng thương mại có vốn Nhà nước, LPBank liên tục thiết lập và thực thi các kế hoạch phát triển tận dụng lợi thế, đặc thù riêng để đạt mục tiêu tăng trưởng

mạnh về tổng tài sản, lợi nhuận, huy động vốn và dư nợ tín dụng... Đồng thời, LPBank cũng chú trọng các vấn đề ổn định, an toàn và hiệu quả trong hoạt động ngân hàng thông qua công tác quản trị cũng như điều hành hệ thống theo các chuẩn mực quốc tế, hướng đến mô hình hoạt động hiện đại, cạnh tranh, bền vững.

Mặt khác, LPBank định hướng xây dựng một thương hiệu mạnh trên cơ sở phát huy nội lực, hoạt động minh bạch và gắn xã hội trong kinh doanh. Ngân hàng luôn đề cao tính minh bạch trong hoạt động nhằm xây dựng và củng cố niềm tin từ khách hàng và cổ đông, làm tiền đề cho sự phát triển trong tương lai. Từng bước, LPBank đã và đang xây dựng nền tảng, định hướng, chiến lược tương thích với xu hướng phát triển chung của ngành, sẵn sàng cho thời kỳ hội nhập kinh tế khu vực và thế giới.

9. Chính sách đối với người lao động

9.1. Số lượng người lao động trong Ngân hàng

Ngân hàng Bru điện Liên Việt luôn xem nguồn nhân lực là yếu tố cốt lõi và là tài sản quý giá của Ngân hàng. Chính sách nhân sự của LPBank được xây dựng với mục đích đảm bảo nguồn nhân lực trở thành một ưu thế cạnh tranh của LPBank. Số lượng cán bộ nhân viên (CBNV) của LPBank đến thời điểm 31/03/2024 là 10.756 người (không bao gồm HĐQT, Ban Kiểm soát). Năm 2023, LPBank đã ghi nhận chất lượng nguồn nhân lực và năng suất lao động của toàn hệ thống được cải thiện hơn các năm trước. Có được kết quả trên là nhờ những cải tiến trong cơ chế quản lý, đào tạo và chính sách nhân sự thông qua việc triển khai cơ chế tính lương KPIs tại các Đơn vị kinh doanh và Bộ tiêu chuẩn cam kết chất lượng dịch vụ (SLA) tại Hội sở.

Bảng 23: Số lượng lao động tại ngày 31/03/2024

Tiêu chí	Số lượng (người)	Tỷ lệ
I. Phân theo giới tính	10.756	100,00%
Nam	4.562	42,41%
Nữ	6.194	57,59%
II. Phân loại theo trình độ	10.756	100,00%
Tiến sĩ	1	0,01%
Thạc sĩ	460	4,28%
Đại học	8.783	81,66%
Cao đẳng	916	8,52%
Trung cấp	164	1,52%

Tiêu chí	Số lượng (người)	Tỷ lệ
Trung học phổ thông trở xuống	432	4,02%
III. Phân loại theo tính chất hợp đồng lao động	10.756	100,00%
Cán bộ quản lý	2.879	26,77%
Chuyên viên/Nhân viên	7.877	73,23%

Nguồn: LPBank

9.2. Chính sách đối với người lao động

- ☺ Chính sách tuyển dụng nhân sự đã được thay đổi linh hoạt phù hợp với thực tế từng địa bàn đã giúp Ngân hàng tuyển dụng được các nhân sự phù hợp.
- ☺ Trong năm 2023, Ngân hàng tiếp tục chú trọng hoàn thiện chính sách lương cạnh tranh so với thị trường để thu hút được nhân sự có chất lượng. Cụ thể:
 - Điều chỉnh cấu trúc lương đối với CBNV để đảm bảo phản ánh sát thực hơn về hiệu quả công việc của CBNV, khuyến khích nâng cao năng suất lao động từ đó nâng cao thu nhập của CBNV.
 - Tiếp tục điều chỉnh tăng lương đối với CBNV LPBank theo định hướng của Lãnh đạo Ngân hàng trong việc tăng trưởng thu nhập của CBNV LPBank qua các năm.
- ☺ Ngân hàng tiếp tục duy trì, cải thiện các chính sách đãi ngộ, chính sách thăng tiến hấp dẫn, các gói đãi ngộ riêng biệt cho từng phân nhóm nhân sự cụ thể để giữ chân các nhân sự có năng lực, phù hợp như: Bảo hiểm tai nạn sức khỏe, bảo hiểm xã hội, khám sức khỏe định kỳ hàng năm...
- ☺ Ngân hàng đã xây dựng kế hoạch và triển khai nhiều Chương trình đào tạo trọng tâm nhằm nâng cao năng lực quản trị và năng lực bán hàng cho CBNV; nhiều chương trình đào tạo theo chức danh đã được triển khai nhằm chuẩn hóa, đồng bộ kiến thức đặc biệt có chú trọng đào tạo, xây dựng đội ngũ cán bộ nguồn nhằm sẵn sàng đáp ứng nhu cầu về nhân sự khi có sự thay đổi.
- ☺ Tăng cường các kỳ thi kiểm tra đánh giá kiến thức chuyên môn nghiệp vụ của CBNV, từ đó giúp CBNV không ngừng chủ động học tập đồng thời là cơ sở để xây dựng các chương trình đào tạo bổ trợ, nâng cao năng lực cho CBNV.
- ☺ Với đặc thù mạng lưới rộng khắp và đội ngũ nhân sự phát triển nhanh chóng, Ngân hàng chú trọng phát triển hệ thống đào tạo nội bộ tại đơn vị, theo đó, mỗi cán bộ quản lý đều có vai trò, trách nhiệm và được giao chỉ tiêu trong công tác đào tạo phát triển nhân sự tại Đơn vị mình.
- ☺ Ngân hàng không ngừng linh hoạt, đa dạng hóa các hình thức đào tạo nhằm đáp ứng kịp thời, hiệu quả các nhu cầu đào tạo của Ngân hàng (Xây dựng hệ thống đào tạo trực tuyến E-learning; đào tạo qua Zoom, đào tạo tập trung trên lớp...).

10. Chính sách cổ tức và chính sách vay nợ trong thời hạn Trái Phiếu, thứ tự thanh toán của Trái Phiếu được niêm yết trong danh mục nợ của Tổ Chức Đăng Ký Niêm Yết

10.1. Chính sách cổ tức

Việc chi trả cổ tức của LPBank được quy định tại Điều lệ của LPBank, cụ thể dựa trên các yếu tố sau:

- Kết quả hoạt động kinh doanh của Ngân hàng;
- Kế hoạch kinh doanh của Ngân hàng trong thời gian tới;
- Quyết định của ĐHĐCĐ thông qua tỷ lệ chi trả cổ tức.

Bảng 24: Tình hình chi trả cổ tức của LPBank qua các năm

Năm	Tỷ lệ trả cổ tức/mệnh giá cổ phần	Tình trạng thanh toán	Ghi chú
2015	4,5%	Đã thanh toán	Bằng tiền mặt
2016	10%	Đã thanh toán	4% bằng tiền mặt và 6% bằng cổ phiếu
2017	15%	Đã thanh toán	10% bằng tiền mặt và 5% bằng cổ phiếu
2018	10%	Đã thanh toán	9,287% bằng cổ phiếu và 0,713% bằng cổ phiếu thưởng
2019	10%	Đã thanh toán	Bằng cổ phiếu
2020	12%	Đã thanh toán	Bằng cổ phiếu
2021	15%	Đã thanh toán	Bằng cổ phiếu
2022	19%	Đã thanh toán	Bằng cổ phiếu
2023	16,8%	Đang triển khai	Theo Trích Nghị quyết HĐQT số 1923A/2024/NQ-HĐQT ngày 25/06/2024, tỷ lệ chi trả cổ tức dự kiến là 16,8%. HĐQT sẽ trình ĐHĐCĐ thông qua tại phiên họp ĐHĐCĐ gần nhất

Nguồn: LPBank

10.2. Chính sách vay nợ trong thời hạn Trái Phiếu, thứ tự thanh toán của Trái Phiếu được niêm yết trong danh mục nợ của Tổ Chức Đăng Ký Niêm Yết

- ❖ Chính sách vay nợ trong thời hạn Trái Phiếu 

Trên cơ sở đảm bảo tuân thủ và phù hợp với các quy định của pháp luật có liên quan bao gồm nhưng không giới hạn bởi việc đảm bảo các tỷ lệ, giới hạn bảo đảm an toàn theo quy định của NHNN và/hoặc phục vụ nhu cầu mở rộng hoạt động kinh doanh, tăng quy mô vốn hoạt động, tùy từng thời điểm LPBank có thể huy động thêm vốn thông qua các hình thức và cách thức phù hợp, bao gồm nhưng không giới hạn ở việc phát hành thêm chứng khoán nợ (có thể có các điều khoản khác hoặc tương tự so với Trái Phiếu) hoặc các công cụ tài chính lưỡng tính, tùy thuộc vào việc xin phê duyệt theo quy định của pháp luật Việt Nam. Không có gì bảo đảm rằng các hoạt động tăng vốn huy động này sẽ không ảnh hưởng bất lợi đến giá Trái Phiếu trên thị trường thứ cấp.

❖ *Thứ tự ưu tiên thanh toán*

Các Trái Phiếu xác lập nghĩa vụ trả nợ trực tiếp của Tổ Chức Đăng Ký Niêm Yết và trong mọi trường hợp, quyền yêu cầu thanh toán của Người Sở Hữu Trái Phiếu sẽ chỉ được giải quyết sau các yêu cầu thanh toán của tất cả các chủ nợ có bảo đảm và không có bảo đảm khác (không phải là chủ Nợ Thứ Cấp) hiện tại và trong tương lai của Tổ Chức Đăng Ký Niêm Yết. Các Trái Phiếu phát hành trong cùng đợt phát hành tại mọi thời điểm có thứ tự ưu tiên thanh toán ngang nhau, không Trái Phiếu nào có quyền ưu tiên thanh toán hơn Trái Phiếu nào.

11. Tình hình hoạt động tài chính

11.1. Các chỉ tiêu cơ bản

❖ *Nguyên tắc hạch toán kế toán*

LPBank thiết lập báo cáo tài chính bằng đồng Việt Nam theo các Chuẩn mực Kế toán Việt Nam, chế độ Kế toán Việt Nam áp dụng cho các tổ chức tín dụng tại Việt Nam và các quy định pháp lý có liên quan đến việc lập và trình bày báo cáo tài chính.

Những nguyên tắc chính:

- Năm tài chính của Ngân hàng bắt đầu từ ngày 01/01 và kết thúc vào ngày 31/12;
- Đơn vị tiền tệ sử dụng trong kế toán: Đơn vị tiền tệ sử dụng trong công tác lập báo cáo tài chính của Ngân hàng là Đồng Việt Nam (“VND”). Tuy nhiên, do quy mô hoạt động của Ngân hàng rất lớn, cho mục đích lập báo cáo tài chính, các số liệu được làm tròn đến hàng triệu và trình bày theo đơn vị triệu VND. Việc trình bày này không ảnh hưởng trọng yếu đến báo cáo tài chính về tình hình tài chính, kết quả hoạt động cũng như tình hình lưu chuyển tiền tệ của Ngân hàng;
- Các nghiệp vụ bằng tiền ngoại tệ: Theo hệ thống kế toán của Ngân hàng, tất cả các nghiệp vụ phát sinh của Ngân hàng được hạch toán theo nguyên tệ. Tại thời điểm lập báo cáo tài chính, tài sản và nợ phải trả có nguồn gốc ngoại tệ được quy đổi sang VND theo tỷ giá bình quân mua và bán chuyển khoản giao ngay tại thời điểm cuối ngày làm việc của ngày kết thúc năm tài chính nếu tỷ giá này chênh lệch nhỏ hơn 1% so với tỷ giá bình quân gia quyền mua và bán của ngày hôm đó. Trường hợp tỷ giá bình quân mua và bán chuyển khoản giao ngay tại thời điểm cuối ngày làm việc của ngày kết thúc năm tài chính chênh lệch lớn hơn hoặc bằng 1% so với tỷ giá bình quân gia quyền mua và bán của ngày hôm đó

thì Ngân hàng sử dụng tỷ giá bình quân gia quyền mua và bán của ngày kết thúc năm tài chính để quy đổi. Các khoản thu nhập và chi phí bằng ngoại tệ của Ngân hàng được quy đổi sang VND theo tỷ giá vào ngày phát sinh giao dịch. Tại thời điểm cuối năm, chênh lệch tỷ giá do đánh giá lại các tài sản và nợ phải trả bằng ngoại tệ sang VND được ghi nhận vào khoản mục “Lãi/(lỗ) thuần từ hoạt động kinh doanh vàng và ngoại hối” trên báo cáo kết quả hoạt động.

Dự phòng rủi ro tín dụng

Theo quy định của Thông tư 11/2021/TT-NHNN ngày 30/07/2021 của NHNN (“**Thông tư 11**”) về thay thế Thông tư 02/2013/TT-NHNN ngày 21/01/2013 của NHNN, tổ chức tín dụng phải thực hiện phân loại nợ, trích lập dự phòng rủi ro tín dụng. Việc phân loại nợ và trích lập dự phòng rủi ro tín dụng theo quy định của Thông tư 11 được áp dụng với các tài sản Có (gọi tắt là “nợ”) bao gồm:

- Cho vay;
- Cho thuê tài chính;
- Chiết khấu, tái chiết khấu công cụ chuyển nhượng và giấy tờ có giá khác;
- Bao thanh toán;
- Các khoản cấp tín dụng dưới hình thức phát hành thẻ tín dụng;
- Các khoản trả thay theo cam kết ngoại bảng;
- Số tiền mua và ủy thác mua trái phiếu doanh nghiệp (bao gồm cả trái phiếu do tổ chức tín dụng khác phát hành) chưa niêm yết trên thị trường chứng khoán hoặc chưa đăng ký giao dịch trên thị trường giao dịch của các công ty đại chúng chưa niêm yết (Upcom) (sau đây gọi tắt là trái phiếu chưa niêm yết), không bao gồm mua trái phiếu chưa niêm yết bằng nguồn vốn ủy thác mà bên ủy thác chịu rủi ro;
- Ủy thác cấp tín dụng;
- Tiền gửi (trừ tiền gửi thanh toán, tiền gửi tại ngân hàng chính sách xã hội theo quy định của NHNN về việc các tổ chức tín dụng nhà nước duy trì số dư tiền gửi tại ngân hàng chính sách xã hội) tại tổ chức tín dụng, chi nhánh ngân hàng nước ngoài theo quy định của pháp luật và gửi tiền tại tổ chức tín dụng ở nước ngoài;
- Mua, bán nợ theo quy định của NHNN về hoạt động mua, bán nợ;
- Mua bán lại trái phiếu Chính phủ trên thị trường chứng khoán theo quy định của pháp luật về phát hành, đăng ký, lưu ký, niêm yết và giao dịch công cụ nợ của Chính phủ trên thị trường chứng khoán;
- Mua kỳ phiếu, tín phiếu, chứng chỉ tiền gửi do tổ chức tín dụng, chi nhánh ngân hàng nước ngoài khác phát hành.

Theo đó, nhóm nợ của khách hàng là nhóm nợ có rủi ro cao hơn khi thực hiện phân loại nợ đồng thời theo Điều 10 của Thông tư 11 và nhóm nợ của khách hàng do Trung tâm Thông tin tín dụng (“CIC”) của NHNN cung cấp tại thời điểm phân loại nợ.

Ngân hàng thực hiện giữ nguyên nhóm nợ đối với một số khoản vay theo quy định tại Thông tư 01/2020/TT-NHNN ngày 13/03/2020 về việc tổ chức tín dụng, chi nhánh ngân hàng nước ngoài cơ cấu lại thời hạn trả nợ, miễn, giảm lãi, phí, giữ nguyên nhóm nợ nhằm hỗ trợ khách hàng chịu ảnh hưởng do dịch Covid-19 (“**Thông tư 01**”); Thông tư số 03/2021/TT-NHNN ngày

02/04/2021 về sửa đổi, bổ sung một số điều của Thông tư 01 (“**Thông tư 03**”); Thông tư số 14/2021/TT-NHNN ngày 07/09/2021 về sửa đổi, bổ sung một số điều của Thông tư 01 (“**Thông tư 14**”); Thông tư số 02/2023/TT-NHNN ngày 23/04/2023 quy định về việc tổ chức tín dụng, chi nhánh ngân hàng nước ngoài cơ cấu lại thời hạn trả nợ và giữ nhóm nợ nhằm hỗ trợ khách hàng gặp khó khăn (“**Thông tư 02**”) và các văn bản của NHNN về việc phân loại nợ và trích lập dự phòng rủi ro.

Các khoản nợ được phân loại theo các mức độ rủi ro như sau: Nợ đủ tiêu chuẩn, Nợ cần chú ý, Nợ dưới tiêu chuẩn, Nợ nghi ngờ và Nợ có khả năng mất vốn. Nợ xấu là các khoản nợ được phân loại là Nợ dưới tiêu chuẩn, Nợ nghi ngờ và Nợ có khả năng mất vốn. Các khoản nợ được phân loại và trích lập dự phòng rủi ro tín dụng vào thời điểm cuối mỗi tháng và được ghi nhận hạch toán vào tháng tiếp theo. Dự phòng rủi ro tín dụng tại ngày 31 tháng 12 được ghi nhận vào báo cáo kết quả hoạt động trong năm đó.

Rủi ro tín dụng thuần của các khoản nợ được tính bằng dư nợ của khoản nợ trừ giá trị của tài sản bảo đảm đã được khấu trừ theo các tỷ lệ được quy định trong Thông tư 11. Dự phòng cụ thể được trích lập dựa trên rủi ro tín dụng thuần của các khoản nợ theo các tỷ lệ tương ứng với từng nhóm như sau:

Nhóm	Tên nhóm nợ	Tỷ lệ dự phòng cụ thể
1	Nợ đủ tiêu chuẩn	0%
2	Nợ cần chú ý	5%
3	Nợ dưới tiêu chuẩn	20%
4	Nợ nghi ngờ	50%
5	Nợ có khả năng mất vốn	100%

Theo Thông tư 03, Ngân hàng xác định và ghi nhận số tiền dự phòng cụ thể phải trích bổ sung đối với toàn bộ dư nợ của khách hàng có dư nợ được cơ cấu lại thời hạn trả nợ, miễn, giảm lãi theo kết quả phân loại nợ theo Thông tư 11 (nếu không áp dụng quy định giữ nguyên nhóm nợ theo quy định của Thông tư 03) như sau:

Dự phòng bổ sung từng giai đoạn	Thời hạn
Tối thiểu 30% tổng số tiền dự phòng cụ thể phải trích bổ sung	Đến ngày 31 tháng 12 năm 2021
Tối thiểu 60% tổng số tiền dự phòng cụ thể phải trích bổ sung	Đến ngày 31 tháng 12 năm 2022
100% tổng số tiền dự phòng cụ thể phải trích bổ sung	Đến ngày 31 tháng 12 năm 2023

Theo Thông tư 02, Ngân hàng xác định và ghi nhận số tiền dự phòng cụ thể phải trích bổ sung đối với toàn bộ dư nợ của khách hàng có dư nợ được cơ cấu lại thời hạn trả nợ theo kết quả phân loại nợ theo Thông tư 11 (nếu không áp dụng quy định giữ nguyên nhóm nợ theo quy định của Thông tư 02) như sau:

Dự phòng bổ sung từng giai đoạn	Thời hạn
Tối thiểu 50% tổng số tiền dự phòng cụ thể phải trích bổ sung	Đến ngày 31 tháng 12 năm 2023
100% tổng số tiền dự phòng cụ thể phải trích bổ sung	Đến ngày 31 tháng 12 năm 2024

Theo Thông tư 11, dự phòng chung được trích lập để dự phòng cho những tổn thất chưa được xác định trong quá trình phân loại nợ và trích lập dự phòng cụ thể và trong các trường hợp các tổ chức tín dụng gặp khó khăn về tài chính khi chất lượng các khoản nợ suy giảm. Theo đó, Ngân hàng phải thực hiện trích lập và duy trì dự phòng chung bằng 0,75% tổng số dư các khoản nợ được phân loại từ nhóm 1 đến nhóm 4, ngoại trừ các khoản tiền gửi tại tổ chức tín dụng trong nước, chi nhánh ngân hàng nước ngoài tại Việt Nam theo quy định của pháp luật và tiền gửi tại tổ chức tín dụng nước ngoài; các khoản cho vay, mua có kỳ hạn giấy tờ có giá đối với tổ chức tín dụng, chi nhánh ngân hàng nước ngoài khác tại Việt Nam; các khoản mua kỳ phiếu, tín phiếu, chứng chỉ tiền gửi, trái phiếu do tổ chức tín dụng, chi nhánh ngân hàng nước ngoài khác phát hành trong nước; và các khoản mua bán lại trái phiếu Chính phủ theo quy định tại Thông tư 11.

Chứng khoán kinh doanh:

Chứng khoán kinh doanh là những chứng khoán được Ngân hàng mua hẵn và dự định bán ra trong thời gian ngắn nhằm mục đích thu lợi từ việc hưởng chênh lệch giá. Chứng khoán kinh doanh được ghi nhận theo giá gốc vào ngày giao dịch và luôn được phản ánh theo giá gốc trong thời gian nắm giữ tiếp theo. Tiền lãi và cổ tức bằng tiền thu được trong thời gian nắm giữ chứng khoán kinh doanh được ghi nhận vào báo cáo kết quả hoạt động trên cơ sở thực thu.

Các chứng khoán này được xem xét khả năng giảm giá tại thời điểm lập báo cáo tài chính. Chứng khoán thuộc đối tượng điều chỉnh của Thông tư 11 được trích lập dự phòng theo Thông tư 11. Chứng khoán không thuộc đối tượng điều chỉnh của Thông tư 11 được lập dự phòng giảm giá khi giá trị ghi sổ cao hơn giá trị thị trường xác định theo các quy định kế toán hiện hành. Dự phòng rủi ro được ghi nhận vào báo cáo kết quả hoạt động trên khoản mục “Lãi/(lỗ) thuần từ mua bán chứng khoán kinh doanh”.

Chứng khoán đầu tư:

Chứng khoán sẵn sàng để bán

Chứng khoán đầu tư sẵn sàng để bán bao gồm các chứng khoán nợ và chứng khoán vốn mà Ngân hàng nắm giữ dưới 11% quyền biểu quyết với mục đích đầu tư và sẵn sàng để bán, không thuộc loại chứng khoán mua vào bán ra thường xuyên nhưng có thể bán bất cứ lúc nào xét thấy có lợi và đồng thời Ngân hàng không phải là cổ đông sáng lập; hoặc không là đối tác chiến lược; hoặc không có khả năng chi phối nhất định vào quá trình lập, quyết định các chính sách tài chính

và hoạt động của doanh nghiệp nhận đầu tư thông qua văn bản thỏa thuận cử nhân sự tham gia Hội đồng Quản trị/Ban Điều hành.

Chứng khoán vốn được ghi nhận theo giá gốc vào ngày giao dịch và luôn được phản ánh theo giá gốc trong thời gian nắm giữ tiếp theo. Chứng khoán nợ được ghi nhận theo mệnh giá vào ngày giao dịch. Lãi dự thu của chứng khoán trước khi mua (đối với chứng khoán nợ trả lãi sau) hoặc lãi nhận trước chờ phân bổ (đối với chứng khoán nợ trả lãi trước) được phản ánh trên một tài khoản riêng. Phần chiết khấu/phụ trội là chênh lệch âm/dương giữa giá gốc với giá trị của khoản tiền gồm mệnh giá cộng (+) lãi dồn tích trước khi mua (nếu có) hoặc trừ (-) lãi nhận được trước chờ phân bổ (nếu có), cũng được phản ánh trên một tài khoản riêng.

Trong thời gian nắm giữ chứng khoán tiếp theo, các chứng khoán này được ghi nhận theo mệnh giá và chiết khấu/phụ trội (nếu có) của chứng khoán sẵn sàng để bán được phân bổ vào báo cáo kết quả hoạt động theo phương pháp đường thẳng trong suốt thời gian còn lại ước tính của số chứng khoán. Số tiền lãi trả sau được ghi nhận theo nguyên tắc: Số tiền lãi dồn tích trước khi mua được ghi giảm giá trị của chính chứng khoán đó, đối ứng với tài khoản lãi dự thu; và số tiền lãi dồn tích sau thời điểm mua được ghi nhận vào thu nhập của Ngân hàng theo phương pháp cộng dồn. Số tiền lãi nhận trước được hạch toán phân bổ vào thu nhập lãi đầu tư chứng khoán theo phương pháp đường thẳng trong thời gian đầu tư chứng khoán.

Định kỳ, chứng khoán sẵn sàng để bán sẽ được xem xét về khả năng giảm giá. Chứng khoán thuộc đối tượng điều chỉnh của Thông tư 11 được trích lập dự phòng theo Thông tư 11. Chứng khoán không thuộc đối tượng điều chỉnh của Thông tư 11 được lập dự phòng giảm giá khi giá trị ghi sổ cao hơn giá trị thị trường xác định theo các quy định kế toán hiện hành. Dự phòng rủi ro được ghi nhận vào báo cáo kết quả hoạt động trên khoản mục “Lãi/(lỗ) thuần từ mua bán chứng khoán đầu tư”.

Thuế thu nhập doanh nghiệp:

Thuế thu nhập doanh nghiệp thể hiện tổng giá trị của số thuế phải trả hiện tại và số thuế hoãn lại. Số thuế phải trả hiện tại được tính dựa trên thu nhập chịu thuế trong năm. Thu nhập chịu thuế khác với lợi nhuận trước thuế được trình bày trên báo cáo kết quả hoạt động vì thu nhập chịu thuế không bao gồm các khoản thu nhập hay chi phí tính thuế hoặc được khấu trừ trong các kỳ khác (bao gồm cả lỗ mang sang, nếu có) và ngoài ra không bao gồm các chỉ tiêu không chịu thuế và không được khấu trừ.

Thuế thu nhập hoãn lại được tính trên các khoản chênh lệch tạm thời giữa giá trị ghi sổ và cơ sở tính thuế thu nhập của các khoản mục tài sản hoặc công nợ trên báo cáo tài chính. Thuế thu nhập hoãn lại phải trả phải được ghi nhận cho tất cả các khoản chênh lệch tạm thời chịu thuế, trừ khi nợ thuế thu nhập hoãn lại phải trả phát sinh từ ghi nhận ban đầu của một tài sản hoặc nợ phải trả của một giao dịch mà giao dịch này không có ảnh hưởng đến lợi nhuận kế toán hoặc lợi nhuận tính thuế thu nhập (hoặc lỗ tính thuế) tại thời điểm phát sinh giao dịch. Tài sản thuế thu nhập hoãn lại chỉ được ghi nhận khi chắc chắn có đủ lợi nhuận tính thuế trong tương lai để khấu trừ các khoản chênh lệch tạm thời.

Thuế thu nhập hoãn lại được xác định theo thuế suất dự tính sẽ áp dụng cho kỳ tài sản được thu hồi hay nợ phải trả được thanh toán. Thuế thu nhập hoãn lại được ghi nhận vào Báo cáo kết quả

hoạt động và chỉ ghi vào vốn chủ sở hữu khi khoản thuế đó có liên quan đến các khoản mục được ghi thẳng vào vốn chủ sở hữu.

Tài sản thuế thu nhập hoãn lại và nợ thuế thu nhập hoãn lại phải trả được bù trừ khi Ngân hàng có quyền hợp pháp để bù trừ giữa tài sản thuế thu nhập hiện hành với thuế thu nhập hiện hành phải nộp và khi các tài sản thuế thu nhập hoãn lại và nợ thuế thu nhập hoãn lại phải trả liên quan tới thuế thu nhập doanh nghiệp được quản lý bởi cùng một cơ quan thuế và Ngân hàng có dự định thanh toán thuế thu nhập hiện hành trên cơ sở thuần.

Việc xác định thuế thu nhập của Ngân hàng căn cứ vào các quy định hiện hành về thuế. Tuy nhiên, những quy định này thay đổi theo từng thời kỳ và việc xác định sau cùng về thuế thu nhập doanh nghiệp tùy thuộc vào kết quả kiểm tra của cơ quan thuế có thẩm quyền.

❖ **Trích khấu hao tài sản**

Khấu hao của tài cố định hữu hình và vô hình được tính theo phương pháp đường thẳng trong suốt thời gian sử dụng ước tính của tài sản cố định, chi tiết như sau:

Bảng 25: Thời gian khấu hao tài sản cố định

Loại tài sản	Thời gian hữu dụng ước tính (số năm)
Nhà cửa, vật kiến trúc	15 - 50 năm
Máy móc, thiết bị	8 - 15 năm
Phương tiện vận tải	10 năm
Tài sản cố định hữu hình khác	8 - 10 năm
Phần mềm máy tính	8 - 15 năm

Quyền sử dụng đất của Ngân hàng được Nhà nước giao không thời hạn không phải trích khấu hao. Quyền sử dụng đất có thời hạn được khấu hao theo thời hạn được cấp quyền sử dụng đất.

❖ **Trích lập các quỹ**

Các quỹ dự trữ được sử dụng cho các mục đích cụ thể và được trích từ lợi nhuận sau thuế của Ngân hàng dựa trên các tỷ lệ quy định theo trình tự như sau:

Bảng 26: Trích lập các quỹ

Loại	Tỷ lệ trích lập
Quỹ dự trữ bổ sung vốn điều lệ	5% lợi nhuận sau thuế, tối đa không vượt quá vốn điều lệ của Ngân hàng
Quỹ dự phòng tài chính	10% lợi nhuận sau thuế
Các quỹ khác (nếu có)	Sẽ do Đại Hội đồng Cổ đông quyết định

❖ **Thực hiện nghĩa vụ với Nhà nước**

Bảng 27: Tình hình thực hiện nghĩa vụ đối với Nhà nước

Đơn vị: tỷ Đồng

Loại thuế	Số dư tại 31/12/2023	Phát sinh trong kỳ		Số dư tại 31/03/2024
		Số phải nộp	Số đã nộp	
Thuế GTGT	11	230	205	37
Thuế TNDN	973	588	987	574
Thuế khác	25	79	92	13
Các khoản phí, lệ phí và các khoản phải nộp khác	0	1	1	0
Tổng	1.009	898	1.285	624

Nguồn: BCTC năm 2022, 2023 đã kiểm toán và BCTC Quý I năm 2024 của LPBank

11.2. Các chỉ tiêu tài chính chủ yếu

Bảng 28: Một số chỉ tiêu hoạt động của Ngân hàng từ năm 2022 đến Quý I năm 2024

Chỉ tiêu	Đơn vị	31/12/2022	31/12/2023	31/03/2024
1. Chỉ tiêu về vốn				
Vốn điều lệ	tỷ Đồng	17.291	25.576	25.576
Tổng tài sản có	tỷ Đồng	327.746	382.863	409.764
Tỷ lệ an toàn vốn (CAR) (*)	%	12,36	12,24	11,48
2. Kết quả hoạt động kinh doanh				
Huy động khách hàng	tỷ Đồng	250.936	285.301	304.492
Dư nợ cho vay khách hàng	tỷ Đồng	235.507	275.431	307.687
Dư nợ hoạt động mua nợ	tỷ Đồng	260	22	22
Doanh số thu nợ khách hàng (**)	tỷ Đồng	259.211	314.618	59.199
Nợ quá hạn	tỷ Đồng	6.994	6.800	6.733

Nợ khó đòi	tỷ Đồng	3.428	3.689	4.267
Hệ số sử dụng vốn (tỷ lệ nguồn vốn ngắn hạn sử dụng cho vay trung và dài hạn) (***)	%	29,83	18,78	20,34
Tỷ lệ nợ bảo lãnh quá hạn/Tổng số dư bảo lãnh	%	0,00	0,00	0,00
Tỷ lệ nợ quá hạn/Tổng dư nợ	%	2,97	2,47	2,19
Tỷ lệ nợ khó đòi/Tổng dư nợ	%	1,45	1,34	1,39
3. Khả năng thanh toán				
Tỷ lệ dự trữ thanh khoản	%	16,00	14,62	13,83
Tỷ lệ dư nợ cho vay/Tổng tiền gửi (LDR)	%	80,88	82,13	84,83

Nguồn: LPBank

Lưu ý:

(*) Chỉ tiêu này được LPBank áp dụng theo quy định Thông tư số 41/2016/TT-NHNN ngày 30/12/2016 do NHNN ban hành quy định về tỷ lệ an toàn vốn đối với ngân hàng, chi nhánh ngân hàng nước ngoài và các quy định, hướng dẫn hiện hành của NHNN.

(**) Doanh số thu nợ khách hàng là giá trị các khoản vay đáo hạn, nợ quá hạn thu hồi được từ đầu kỳ đến thời điểm báo cáo; bao gồm cho vay, thẻ và trái phiếu doanh nghiệp.

(***) Các tỷ lệ về khả năng thanh khoản của LPBank được thực hiện theo quy định và hướng dẫn của NHNN tại Thông tư số 22/2019/TT-NHNN ngày 15/11/2019 và chỉ được tính số liệu Công ty mẹ.

12. Thông tin thành viên HĐQT, BKS, Ban Điều hành và Kế toán trưởng

12.1. Danh sách thành viên HĐQT

Bảng 29: Danh sách Hội đồng Quản trị tại ngày 21/06/2024

STT	Họ và tên	Chức vụ
1	Nguyễn Đức Thụy	Chủ tịch HĐQT
2	Lê Minh Tâm	Phó Chủ tịch thường trực - Thành viên độc lập HĐQT
3	Hồ Nam Tiến	Phó Chủ tịch HĐQT kiêm Tổng Giám đốc

4	Bùi Thái Hà	Phó Chủ tịch HĐQT
5	Nguyễn Văn Thùy	Phó Chủ tịch HĐQT
6	Huỳnh Ngọc Huy	Thành viên HĐQT
7	Lê Hồng Phong	Thành viên HĐQT

Nguồn: LPBank

Thông tin chi tiết của từng thành viên như sau:

12.1.1. Ông Nguyễn Đức Thụy - Chủ tịch HĐQT

- Quốc tịch: Việt Nam
- Số CMND/CCCD: 037076668888
- Năm sinh: 1976
- Trình độ học vấn: Đại học
- Năng lực chuyên môn: Cử nhân Quản trị Kinh doanh
- Kinh nghiệm công tác:

Thời gian	Chức vụ	Nơi công tác
09/1994 - 06/2003	Phó Giám đốc	Xí nghiệp xây dựng và cung ứng Vật liệu xây dựng Xuân Thành
07/2003 - 08/2005	Chủ tịch HĐQT	Công ty TNHH Mỹ Hạnh
12/2004 - 12/2009	Chủ tịch HĐQT	Công ty TNHH Đầu tư và Phát triển Xuân Thái
07/2011 - 10/2019	Phó Giám đốc các Ban Tài chính - Kế toán	Tổng Công ty Cổ phần Bảo hiểm Xuân Thành
09/2007 - 04/2020	Chủ tịch HĐQT	Công ty Cổ phần - Tập đoàn Thaingroup
03/2011 - 02/2020	Chủ tịch HĐQT	Công ty Cổ phần Thaiholdings
04/2012 - 04/2014	Chủ tịch HĐQT và đại diện theo pháp luật	Công ty Cổ phần Chứng khoán Xuân Thành (VIX)

Thời gian	Chức vụ	Nơi công tác
01/2016 - 05/2020	Chủ tịch HĐQT	Công ty Cổ phần Du lịch Kim Liên
05/2017 - 11/2020	Chủ tịch HĐQT	Công ty Cổ phần Enclave Phú Quốc
05/2021 - 08/12/2022	Phó Chủ tịch HĐQT	Ngân hàng TMCP Bưu điện Liên Việt
09/12/2022 - Nay	Chủ tịch HĐQT	Ngân hàng TMCP Bưu điện Liên Việt

- Chức vụ tại tổ chức niêm yết: Chủ tịch HĐQT
- Chức vụ tại tổ chức khác: Không có
- Số lượng chứng khoán tại LPBank (tại thời điểm 31/05/2024): 70.713.015 cổ phần, tương ứng 2,765% vốn cổ phần
- Số lượng chứng khoán của những người có liên quan tại LPBank (tại thời điểm 31/05/2024): 3.856 cổ phần, tương ứng 0,0002% vốn cổ phần
- Lợi ích liên quan đối với LPBank: Thù lao nhận theo quyết định của ĐHĐCĐ; cổ tức nhận theo tỷ lệ sở hữu cổ phần
- Các khoản nợ đối với LPBank: Không có

12.1.2. Ông Lê Minh Tâm - Phó Chủ tịch thường trực - Thành viên độc lập HĐQT

- Quốc tịch: Việt Nam
- Số CMND/CCCD: 080071000349
- Năm sinh: 1971
- Trình độ học vấn: Đại học
- Năng lực chuyên môn: Cử nhân
- Kinh nghiệm công tác:

Thời gian	Chức vụ	Nơi công tác
01/1994 - 09/1998	Phó phòng Quan hệ và Thanh toán Quốc tế	Ngân hàng TMCP Á Châu (ACB)
09/1998 - 05/2000	Trưởng phòng Quan hệ và Thanh toán Quốc tế	Ngân hàng TMCP Á Châu (ACB)

Thời gian	Chức vụ	Nơi công tác
06/2000 - 04/2003	Giám đốc Quan hệ Khách hàng	Văn phòng Đại diện Ngân hàng ABN AMRO Bank
05/2003 - 05/2004	Giám đốc Thanh toán Quốc tế và các Dịch vụ rủi ro	Ngân hàng Deutsche Bank Chi nhánh TP Hồ Chí Minh
11/2005 - 03/2007	Phó Tổng giám đốc Tổng giám đốc	Ngân hàng TMCP Á Châu; Công ty TNHH Chứng khoán ACB
12/2007 - 09/2013	Thành viên HĐQT kiêm Tổng giám đốc	Công ty Cổ phần Chứng khoán Kim Eng Việt Nam
10/2013 - 03/2014	Chủ tịch HĐQT	Công ty TNHH MTV Chứng khoán Maybank Kim Eng Việt Nam
01/2014 - 09/2015	Ủy viên HĐQT kiêm Tổng giám đốc	Ngân hàng TNHH Hong Leong Việt Nam
01/2018 - 07/2019	Chủ tịch HĐQT kiêm Tổng giám đốc	Công ty TNHH Chứng khoán Yuanta Việt Nam
07/2019 - 03/2021	Thành viên HĐQT kiêm Tổng giám đốc	Công ty TNHH Chứng khoán Yuanta Việt Nam
04/2021 - 18/10/2023	Thành viên HĐQT	Công ty TNHH Chứng khoán Yuanta Việt Nam
09/12/2023 - Nay	Chủ tịch HĐQT	Công ty Cổ phần Chứng khoán LPBank
23/4/2023 - 26/5/2024	Thành viên độc lập HĐQT	Ngân hàng TMCP Bưu điện Liên Việt
27/5/2024 - 10/6/2024	Phó Chủ tịch - Thành viên độc lập HĐQT	Ngân hàng TMCP Bưu điện Liên Việt
11/6/2024 - Nay	Phó Chủ tịch thường trực - Thành viên độc lập HĐQT	Ngân hàng TMCP Bưu điện Liên Việt

- Chức vụ tại tổ chức niêm yết: Phó Chủ tịch thường trực - Thành viên độc lập HĐQT 

- Chức vụ tại tổ chức khác: Chủ tịch HĐQT Công ty Cổ phần Chứng khoán LPBank
- Số lượng chứng khoán tại LPBank (tại thời điểm 31/05/2024): 0 cổ phần, tương ứng 0% vốn cổ phần
- Số lượng chứng khoán của những người có liên quan tại LPBank (tại thời điểm 31/05/2024): 0 cổ phần, tương ứng 0% vốn cổ phần
- Lợi ích liên quan đối với LPBank: Thù lao nhận theo quyết định của ĐHĐCĐ
- Các khoản nợ đối với LPBank: Không có

12.1.3. Ông Hồ Nam Tiên - Phó Chủ tịch HĐQT kiêm Tổng giám đốc

- Quốc tịch: Việt Nam
- Số CMND/CCCD: 031071006929
- Năm sinh: 1971
- Trình độ học vấn: Thạc sỹ
- Năng lực chuyên môn: Thạc sỹ Ngân hàng
- Kinh nghiệm công tác:

Thời gian	Chức vụ	Nơi công tác
06/1993 - 09/1995	Cán bộ Phòng Tín dụng đầu tư	Ngân hàng TMCP Các Doanh Nghiệp Ngoài Quốc Doanh (VPBank)
10/1995 - 12/1996	Phó phòng Tín dụng Đầu tư	Ngân hàng TMCP Các Doanh Nghiệp Ngoài Quốc Doanh (VPBank)
01/1997 - 08/1999	Cán bộ phòng Pháp chế xử lý nợ	Ngân hàng TMCP Các Doanh Nghiệp Ngoài Quốc Doanh (VPBank)
08/1999 - 06/2001	Phó phòng Pháp chế xử lý nợ	Ngân hàng TMCP Các Doanh Nghiệp Ngoài Quốc Doanh (VPBank)
07/2001 - 06/2002	Phó phòng Tín dụng Chi nhánh Cầu Giấy	Ngân hàng TMCP Quốc tế
07/2002 - 12/2002	Phó Giám đốc Chi nhánh Cầu Giấy	Ngân hàng TMCP Quốc tế

Thời gian	Chức vụ	Nơi công tác
01/2003 - 03/2005	Giám đốc Chi nhánh Cầu Giấy	Ngân hàng TMCP Quốc tế
04/2005 - 07/2005	Tổng giám đốc	Ngân hàng TMCP Nông thôn Hải Hưng
08/2005 - 09/2007	Giám đốc Chi nhánh Thăng Long	Ngân hàng TMCP Các Doanh Nghiệp Ngoài Quốc Doanh (VPBank)
10/2007 - 03/2009	Phó Tổng giám đốc kiêm Giám đốc Chi nhánh Thăng Long	Ngân hàng TMCP Các Doanh Nghiệp Ngoài Quốc Doanh (VPBank)
04/2009 - 10/2009	Phó Tổng giám đốc phụ trách Khối Khách hàng cá nhân	Ngân hàng TMCP Các Doanh Nghiệp Ngoài Quốc Doanh (VPBank)
11/2009 - 07/2010	Giám đốc Khối Ngân hàng Cá nhân, Trung tâm dịch vụ kiều hối Western Union, Trung tâm thẻ	Ngân hàng TMCP Các Doanh Nghiệp Ngoài Quốc Doanh (VPBank)
08/2010 - 08/2010	Phó Tổng giám đốc kiêm Giám đốc Khối Khách hàng	Ngân hàng TMCP Bưu điện Liên Việt
08/2010 - 03/2011	Phó Tổng giám đốc kiêm Giám đốc Khối Khách hàng kiêm Trưởng phòng Khách hàng Cá nhân	Ngân hàng TMCP Bưu điện Liên Việt
04/2011 - 10/2011	Phó Tổng Giám đốc kiêm Giám đốc Khối Khách hàng kiêm Trưởng phòng Khách hàng Cá nhân, Phụ trách Khối PR&Marketing	Ngân hàng TMCP Bưu điện Liên Việt
10/2011 - 06/2012	Phó Tổng giám đốc Phụ trách Khối Sản phẩm kiêm Giám đốc Khối PR&Marketing	Ngân hàng TMCP Bưu điện Liên Việt
06/2012 - 07/2012	Phó Tổng giám đốc kiêm Giám đốc Khối	Ngân hàng TMCP Bưu điện Liên Việt

MÃ TRÁI PHIẾU LPB123009



Thời gian	Chức vụ	Nơi công tác
	PR&Marketing	
07/2012 - 11/2012	Phó Tổng giám đốc kiêm Giám đốc Khối Sản phẩm	Ngân hàng TMCP Bưu điện Liên Việt
11/2012 - 03/2013	Phó Tổng giám đốc kiêm Giám đốc Khối Pháp chế, Quản lý rủi ro và Phòng, Chống rửa tiền	Ngân hàng TMCP Bưu điện Liên Việt
03/2013 - 06/2014	Phó Tổng giám đốc kiêm Giám đốc Khối Pháp chế, Quản lý rủi ro và Phòng, Chống rửa tiền kiêm Giám đốc Chi nhánh Thăng Long	Ngân hàng TMCP Bưu điện Liên Việt
06/2014 - 06/2014	Giám đốc lưu động - Hội sở	Ngân hàng TMCP Bưu điện Liên Việt
06/2014 - 09/2014	Giám đốc lưu động kiêm Trợ lý Tổng Giám đốc	Ngân hàng TMCP Bưu điện Liên Việt
10/2014 - 01/2015	Giám đốc lưu động - Chi nhánh Thăng Long	Ngân hàng TMCP Bưu điện Liên Việt
01/2015 - 09/2015	Giám đốc Khối Kiểm toán nội bộ	Ngân hàng TMCP Bưu điện Liên Việt
09/2015 - 07/2020	Phó Tổng giám đốc kiêm Giám đốc Khối Thẩm định	Ngân hàng TMCP Bưu điện Liên Việt
07/2020 - 03/2023	Phó Tổng giám đốc thường trực kiêm Giám đốc Khối Thẩm định	Ngân hàng TMCP Bưu điện Liên Việt
03/2023 - 04/2023	Quyền Tổng giám đốc	Ngân hàng TMCP Bưu điện Liên Việt
04/2023 - 21/6/2023	Phó Chủ tịch HĐQT kiêm Quyền Tổng giám đốc	Ngân hàng TMCP Bưu điện Liên Việt

Thời gian	Chức vụ	Nơi công tác
21/6/2023 - Nay	Phó Chủ tịch HĐQT kiêm Tổng giám đốc	Ngân hàng TMCP Bưu điện Liên Việt

- Chức vụ tại tổ chức niêm yết: Phó Chủ tịch HĐQT kiêm Tổng giám đốc
- Chức vụ tại tổ chức khác: Không có
- Số lượng chứng khoán tại LPBank (tại thời điểm 31/05/2024): 681.997 cổ phần, tương ứng 0,0267% vốn cổ phần
- Số lượng chứng khoán của những người có liên quan tại LPBank (tại thời điểm 31/05/2024): 0 cổ phần, tương ứng 0% vốn cổ phần
- Lợi ích liên quan đối với LPBank: Thù lao nhận theo quyết định của ĐHĐCĐ; cổ tức nhận theo tỷ lệ sở hữu cổ phần
- Các khoản nợ đối với LPBank: Không có

12.1.4. Ông Bùi Thái Hà - Phó Chủ tịch HĐQT

- Quốc tịch: Việt Nam
- Số CMND/CCCD: 001076002576
- Năm sinh: 1976
- Trình độ học vấn: Thạc sỹ
- Năng lực chuyên môn: Thạc sỹ Quản trị Kinh doanh
- Kinh nghiệm công tác:

Thời gian	Chức vụ	Nơi công tác
02/1994 - 05/2007	Phó Giám đốc phụ trách Kinh doanh và Tài chính	Công ty TNHH Kỹ thuật và Thương mại ALPHA
07/2007 - 10/2011	Quyền Trưởng Phòng kinh doanh	Ngân hàng TMCP Phương Nam (Nay sáp nhập vào Sacombank) - Chi nhánh Thanh Xuân
11/2011 - 12/2011	Phó Giám đốc - Ban trụ bị thành lập	Ngân hàng TMCP Bưu điện Liên Việt - Chi nhánh Hà Thành
12/2011 - 02/2012	Phó Giám đốc - Ban Giám đốc	Ngân hàng TMCP Bưu điện Liên Việt - PGD Thanh Nhân

Thời gian	Chức vụ	Nơi công tác
02/2012 - 05/2013	Trưởng Ban khách hàng	Ngân hàng TMCP Bưu điện Liên Việt - Chi nhánh Đông Đô
05/2013 - 05/2013	Phó Giám đốc	Ngân hàng TMCP Bưu điện Liên Việt - Chi nhánh Thăng Long
06/2013 - 06/2014	Giám đốc	Ngân hàng TMCP Bưu điện Liên Việt - Chi nhánh Thăng Long
06/2014 - 06/2014	Giám đốc Khối Pháp chế, Giám sát Kinh doanh và Xử lý nợ	Ngân hàng TMCP Bưu điện Liên Việt
06/2014 - 02/2016	Phó Tổng giám đốc kiêm Giám đốc Khối Pháp chế, Giám sát Kinh doanh và Xử lý nợ	Ngân hàng TMCP Bưu điện Liên Việt
02/2016 - 02/2020	Phó Tổng giám đốc kiêm Giám đốc Khối Pháp chế và Quản lý rủi ro	Ngân hàng TMCP Bưu điện Liên Việt
03/2020 - 07/2020	Phó Tổng giám đốc thường trực kiêm Giám đốc Khối Pháp chế và Quản lý rủi ro	Ngân hàng TMCP Bưu điện Liên Việt
07/2020 - 03/2023	Phó Tổng giám đốc kiêm Giám đốc Khối Pháp chế và Quản lý rủi ro	Ngân hàng TMCP Bưu điện Liên Việt
03/2023 - 04/2023	Phó Tổng giám đốc thường trực kiêm Giám đốc Khối Pháp chế và Quản lý rủi ro	Ngân hàng TMCP Bưu điện Liên Việt
04/2023 - 05/2023	Phó Chủ tịch HĐQT kiêm Phó Tổng Giám đốc thường trực kiêm Giám đốc Khối Pháp chế và Quản lý rủi ro	Ngân hàng TMCP Bưu điện Liên Việt

Thời gian	Chức vụ	Nơi công tác
05/2023 - 23/5/2023	Phó Chủ tịch HĐQT kiêm Phó Tổng giám đốc kiêm Giám đốc Khối Pháp chế và Quản lý rủi ro	Ngân hàng TMCP Bưu điện Liên Việt
24/5/2023 - Nay	Phó Chủ tịch HĐQT kiêm Giám đốc Khối Pháp chế và Quản lý rủi ro	Ngân hàng TMCP Bưu điện Liên Việt

- Chức vụ tại tổ chức niêm yết: Phó Chủ tịch HĐQT kiêm Giám đốc Khối Pháp chế và Quản lý rủi ro
- Chức vụ tại tổ chức khác: Không có
- Số lượng chứng khoán tại LPBank (tại thời điểm 31/05/2024): 1.235.713 cổ phần, tương ứng 0,048% vốn cổ phần
- Số lượng chứng khoán của những người có liên quan tại LPBank (tại thời điểm 31/05/2024): 147.036 cổ phần, tương ứng 0,0057% vốn cổ phần
- Lợi ích liên quan đối với LPBank: Thù lao nhận theo quyết định của ĐHCĐ; cổ tức nhận theo tỷ lệ sở hữu cổ phần
- Các khoản nợ đối với LPBank: Không có

12.1.5. Ông Nguyễn Văn Thùy - Phó Chủ tịch HĐQT

- Quốc tịch: Việt Nam
- Số CMND/CCCD: 037081066666
- Năm sinh: 1981
- Trình độ học vấn: Đại học
- Năng lực chuyên môn: Cử nhân
- Kinh nghiệm công tác:

Thời gian	Chức vụ	Nơi công tác
06/2009 - 11/2017	Phó Tổng giám đốc	Công ty TNHH Đầu tư XD&PT Xuân Thành
11/2017 - 03/2018	Tổng giám đốc	Công ty TNHH Đầu tư XD&PT Xuân Thành
09/2015 - 19/11/2021	Chủ tịch HĐQT	Tổng Công ty Cổ phần Bảo

Thời gian	Chức vụ	Nơi công tác
		hiểm Xuân Thành
19/11/2021 - 15/8/2023	Chủ tịch HĐQT kiêm Tổng giám đốc	Tổng Công ty Cổ phần Bảo hiểm Xuân Thành
23/4/2023 - 06/6/2023	Phó Chủ tịch HĐQT	Ngân hàng TMCP Bưu điện Liên Việt
07/6/2023 - 10/6/2024	Phó Chủ tịch thường trực HĐQT	Ngân hàng TMCP Bưu điện Liên Việt
11/6/2024 - Nay	Phó Chủ tịch HĐQT	Ngân hàng TMCP Bưu điện Liên Việt

- Chức vụ tại tổ chức niêm yết: Phó Chủ tịch HĐQT
- Chức vụ tại tổ chức khác: Không có
- Số lượng chứng khoán tại LPBank (tại thời điểm 31/05/2024): 0 cổ phần, tương ứng 0% vốn cổ phần
- Số lượng chứng khoán của những người có liên quan tại LPBank (tại thời điểm 31/05/2024): 70.716.871 cổ phần, tương ứng 2,765% vốn cổ phần
- Lợi ích liên quan đối với LPBank: Thù lao nhận theo quyết định của ĐHĐCĐ
- Các khoản nợ đối với LPBank: Không có

12.1.6. Ông Huỳnh Ngọc Huy - Thành viên HĐQT

- Quốc tịch: Việt Nam/Canada
- Số CMND/CCCD: 075066002042
- Năm sinh: 1966
- Trình độ học vấn: Thạc sỹ
- Năng lực chuyên môn: Thạc sỹ Tài chính
- Kinh nghiệm công tác:

Thời gian	Chức vụ	Nơi công tác
01/1989 - 08/1994	Sĩ quan máy 2	Công ty Seaprodex TP. Hồ Chí Minh
01/1998 - 12/2001	Lập trình viên	Làm việc cho hãng Nortel, Ottawa, Canada

Thời gian	Chức vụ	Nơi công tác
01/2002 - 12/2005	Quản lý	Làm việc cho hãng Logical Software, Ottawa, Canada
01/2006 - 12/2007	Tổng giám đốc	Công ty Cổ phần Công nghệ Viễn thông Sài Gòn
04/2006 - 04/2008	Thành viên HĐQT	Ngân hàng TMCP Miền Tây
05/2008 - 10/2010	Tổng giám đốc	Khu Công nghiệp Đại Đồng - Hoàng Sơn (Bắc Ninh)
10/2008 - 12/2019	Chủ tịch Hội đồng thành viên	Công ty TNHH MTV TM DV Sức khỏe Việt
11/2010 - 04/2014	Chủ tịch HĐQT	Công ty Cổ phần Chứng khoán Liên Việt
11/2010 - 08/2015	Tổng giám đốc	Công ty Cổ phần Liên Việt Holdings (nay là Công ty Cổ phần Tập đoàn Liên Việt)
01/2014 - 12/2016	Chủ tịch HĐQT	Công ty Cổ phần Lâm sản Phú Thọ
09/2015 - 03/2018	Chủ tịch HĐQT	Công ty Cổ phần Tập đoàn Liên Việt
12/2015 - 12/2018	Chủ tịch HĐQT	Công ty Cổ phần Đầu tư Thương mại Liên Việt Huế
01/2018 - 12/2019	Chủ tịch HĐQT	Công ty Cổ phần Cơ điện Mắc ca
04/2016 - 10/2022	Tổng Thư ký	Hiệp hội Mắc ca Việt Nam
10/2022 - Nay	Phó Chủ tịch	Hiệp hội Mắc ca Việt Nam
07/2016 - 03/2018	Thành viên HĐQT độc lập	Ngân hàng TMCP Bưu điện Liên Việt
03/2018 - 12/2019	Thành viên HĐQT	Ngân hàng TMCP Bưu điện Liên Việt

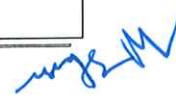

Thời gian	Chức vụ	Nơi công tác
12/2019 - 12/2022	Chủ tịch HĐQT	Ngân hàng TMCP Bưu điện Liên Việt
12/2022 - 22/4/2023	Phó Chủ tịch HĐQT	Ngân hàng TMCP Bưu điện Liên Việt
23/4/2023 - 30/9/2023	Thành viên HĐQT	Ngân hàng TMCP Bưu điện Liên Việt
01/10/2023 - Nay	Thành viên HĐQT kiêm Trưởng Văn phòng đại diện khu vực phía Nam	Ngân hàng TMCP Bưu điện Liên Việt

- Chức vụ tại tổ chức niêm yết: Thành viên HĐQT kiêm Trưởng Văn phòng đại diện khu vực phía Nam
- Chức vụ tại tổ chức khác: Phó Chủ tịch Hiệp hội Mắc-ca Việt Nam
- Số lượng chứng khoán tại LPBank (tại thời điểm 31/05/2024): 732.896 cổ phần, tương ứng 0,0287% vốn cổ phần
- Số lượng chứng khoán của những người có liên quan tại LPBank (tại thời điểm 31/05/2024): 0 cổ phần, tương ứng 0% vốn cổ phần
- Lợi ích liên quan đối với LPBank: Thù lao nhận theo quyết định của ĐHĐCĐ; cổ tức nhận theo tỷ lệ sở hữu cổ phần
- Các khoản nợ đối với LPBank: Không có

12.1.7. Ông Lê Hồng Phong - Thành viên HĐQT

- Quốc tịch: Việt Nam
- Số CMND/CCCD: 001062007494
- Năm sinh: 1962
- Trình độ học vấn: Tiến sỹ
- Năng lực chuyên môn: Tiến sỹ Kinh tế
- Kinh nghiệm công tác:

Thời gian	Chức vụ	Nơi công tác
03/1986 - 11/1991	Cán bộ	Ngân hàng Nghiệp vụ Khu vực I - Hà Nội (sau đó sáp nhập vào Ngân hàng Công

		thương Việt Nam)
12/1991 - 03/1996	Phó phòng Tín dụng	Ngân hàng Nông nghiệp Hà Nội
04/1996 - 01/1997	Trưởng phòng Thanh toán Quốc tế	Ngân hàng Nông nghiệp Hà Nội
02/1997 - 03/2000	Phó Giám đốc	Ngân hàng Nông nghiệp Chi nhánh Láng Hạ
04/2000 - 02/2003	Giám đốc	Ngân hàng Nông nghiệp Chi nhánh Láng Hạ
03/2003 - 06/2009	Phó Tổng Giám đốc	Ngân hàng Chính sách Xã hội Việt Nam
07/2009 - 01/2010	Phó Tổng Giám đốc	Ngân hàng TMCP Bưu điện Liên Việt (tên cũ là Ngân hàng TMCP Liên Việt)
02/2010 - 03/2012	Tổng giám đốc	Ngân hàng TMCP Bưu điện Liên Việt (tên cũ là Ngân hàng TMCP Liên Việt)
03/2012 - Nay	Thành viên HĐQT	Ngân hàng TMCP Bưu điện Liên Việt

- Chức vụ tại tổ chức niêm yết: Thành viên HĐQT
- Chức vụ tại tổ chức khác: Không có
- Số lượng chứng khoán tại LPBank (tại thời điểm 31/05/2024): 359.552 cổ phần, tương ứng 0,014% vốn cổ phần
- Số lượng chứng khoán của những người có liên quan tại LPBank (tại thời điểm 31/05/2024): 0 cổ phần, tương ứng 0% vốn cổ phần
- Lợi ích liên quan đối với LPBank: Thù lao nhận theo quyết định của ĐHĐCĐ; cổ tức nhận theo tỷ lệ sở hữu cổ phần
- Các khoản nợ đối với LPBank: Không có



12.2. Danh Sách BKS**Bảng 30: Danh sách thành viên BKS tại ngày 21/06/2024**

STT	Họ và tên	Chức vụ
1	Dương Hoài Liên	Trưởng BKS
2	Trần Thanh Tùng	Phó Trưởng BKS
3	Nguyễn Thị Lan Anh	Thành viên BKS không chuyên trách

Thông tin chi tiết của từng thành viên như sau:

12.2.1. Bà Dương Hoài Liên - Trưởng BKS

- Quốc tịch: Việt Nam
- Số CMND/CCCD: 001181004188
- Năm sinh: 1981
- Trình độ học vấn: Thạc sỹ
- Năng lực chuyên môn: Thạc sỹ Tài chính
- Kinh nghiệm công tác:

Thời gian	Chức vụ	Nơi công tác
2004 - 2005	Cán bộ tín dụng	Ngân hàng VIB - Sở Giao dịch
10/2005 - 07/2007	Cán bộ tín dụng	Ngân hàng Sacombank - Chi nhánh Hà Nội
08/2007 - 09/2009	Cán bộ tái thẩm định	Ngân hàng Sacombank - Hội sở
10/2009 - 06/2010	Trưởng phòng	Ngân hàng Sacombank - PGD Hà Tây
07/2010 - 04/2014	Trưởng phòng Kinh doanh	Ngân hàng Sacombank - Chi nhánh Đống Đa
05/2014 - 02/2018	Phó Giám đốc Chi nhánh	Ngân hàng Sacombank - Chi nhánh 8/3 Hà Nội

Thời gian	Chức vụ	Nơi công tác
04/2018 - 22/04/2023	Thành viên HĐQT độc lập	Ngân hàng TMCP Bưu điện Liên Việt
23/04/2023 - Nay	Trưởng BKS	Ngân hàng TMCP Bưu điện Liên Việt

- Chức vụ tại tổ chức niêm yết: Trưởng BKS
- Chức vụ tại tổ chức khác: Không có
- Số lượng chứng khoán tại LPBank (tại thời điểm 31/05/2024): 136.850 cổ phần, tương ứng 0,0054% vốn cổ phần
- Số lượng chứng khoán của những người có liên quan tại LPBank (tại thời điểm 31/05/2024): 0 cổ phần, tương ứng 0% vốn cổ phần
- Lợi ích liên quan đối với LPBank: Thù lao nhận theo quyết định của ĐHĐCĐ; cổ tức nhận theo tỷ lệ sở hữu cổ phần
- Các khoản nợ đối với LPBank: Không có

12.2.2. Ông Trần Thanh Tùng - Phó Trưởng BKS

- Quốc tịch: Việt Nam
- Số CMND/CCCD: 036067016296
- Năm sinh: 1967
- Trình độ học vấn: Đại học
- Năng lực chuyên môn: Cử nhân Tài chính Ngân hàng
- Kinh nghiệm công tác:

Thời gian	Chức vụ	Nơi công tác
02/1992 - 01/2005	Kế toán/Tổng hợp	Kho bạc Nhà nước tỉnh Lào Cai
07/2005 - 02/2006	Kế toán	Ngân hàng TMCP Phương Nam - Chi nhánh Cầu Giấy
03/2006 - 02/2007	Kiểm soát nội bộ	Ngân hàng TMCP Phương Nam - Chi nhánh Hà Nội
03/2007 - 12/2007	Phụ trách kế toán	Ngân hàng TMCP Phương Nam - Chi nhánh Long Biên

Thời gian	Chức vụ	Nơi công tác
04/2008 - 04/2017	Thành viên BKS	Ngân hàng TMCP Bưu điện Liên Việt (tên cũ là Ngân hàng TMCP Liên Việt)
04/2017 - 22/04/2023	Trưởng BKS	Ngân hàng TMCP Bưu điện Liên Việt
23/04/2023 - Nay	Phó Trưởng BKS	Ngân hàng TMCP Bưu điện Liên Việt

- Chức vụ tại tổ chức niêm yết: Phó Trưởng BKS
- Chức vụ tại tổ chức khác: Không có
- Số lượng chứng khoán tại LPBank (tại thời điểm 31/05/2024): 315.451 cổ phần, tương ứng 0,0123% vốn cổ phần
- Số lượng chứng khoán của những người có liên quan tại LPBank (tại thời điểm 31/05/2024): 0 cổ phần, tương ứng 0% vốn cổ phần
- Lợi ích liên quan đối với LPBank: Thù lao nhận theo quyết định của ĐHĐCĐ; cổ tức nhận theo tỷ lệ sở hữu cổ phần
- Các khoản nợ đối với LPBank: Không có

12.2.3. Bà Nguyễn Thị Lan Anh - Thành viên BKS không chuyên trách

- Quốc tịch: Việt Nam
- Số CMND/CCCD: 001158012280
- Năm sinh: 1958
- Trình độ học vấn: Thạc sỹ
- Năng lực chuyên môn: Thạc sỹ Kinh tế
- Kinh nghiệm công tác:

Thời gian	Chức vụ	Nơi công tác
10/1979 - 06/1981	Giáo viên Toán	Trường Văn hoá, Bộ Nội thương
06/1981 - 03/1985	Sinh viên	Đại học Thương nghiệp
04/1985 - 09/1987	Nhân viên	Tổng cục Hải quan - Cục Kiểm tra thu thuế

Thời gian	Chức vụ	Nơi công tác
09/1987 - 05/1992	Nhân viên	Hải quan Bưu điện - Cục Hải quan Thành phố Hà Nội
05/1992 - 10/1996	Nhân viên	Hải quan cửa khẩu sân bay Gia Lâm - Cục Hải quan Thành phố Hà Nội
10/1996 - 01/1998	Phó Đội trưởng	Đội Thuế hàng Đầu tư nước ngoài - Phòng Giám sát quản lý II - Cục Hải quan Thành phố Hà Nội - Tổng cục Hải quan
01/1998 - 10/1998	Đội trưởng	Phòng Kiểm tra thu thuế - Cục Hải quan Thành phố Hà Nội - Tổng cục Hải quan
10/1998 - 03/2002	Đội trưởng	Đội kế toán thuế - Chi cục Hải quan Quản lý hàng đầu tư gia công - Cục Hải quan Thành phố Hà Nội
03/2002 - 01/2007	Phó Chi cục trưởng	Chi cục Hải quan Quản lý hàng đầu tư gia công - Cục Hải quan Thành phố Hà Nội
01/2007 - 03/2013	Chi cục trưởng	Chi cục Hải quan Quản lý hàng đầu tư gia công - Cục Hải quan Thành phố Hà Nội - Tổng cục Hải quan
03/2013 - Nay	Thành viên BKS không chuyên trách	Ngân hàng TMCP Bưu điện Liên Việt

- Chức vụ tại tổ chức niêm yết: Thành viên BKS không chuyên trách
- Chức vụ tại tổ chức khác: Không có
- Số lượng chứng khoán tại LPBank (tại thời điểm 31/05/2024): 0 cổ phần, tương ứng 0% vốn cổ phần
- Số lượng chứng khoán của những người có liên quan tại LPBank (tại thời điểm 31/05/2024): 24.094 cổ phần, tương ứng 0,001% vốn cổ phần 

- Lợi ích liên quan đối với LPBank: Thù lao nhận theo quyết định của ĐHĐCĐ
- Các khoản nợ đối với LPBank: Không có

12.3. Danh sách Ban Điều hành và Kế toán trưởng

Bảng 31: Danh sách Ban Điều hành tại ngày 21/06/2024

STT	Họ và tên	Chức vụ
1	Hồ Nam Tiến	Tổng giám đốc
2	Vũ Quốc Khánh	Phó Tổng giám đốc thường trực
3	Nguyễn Thị Gấm	Phó Tổng giám đốc kiêm Kế toán trưởng
4	Nguyễn Ánh Vân	Phó Tổng giám đốc
5	Hoàng Văn Phúc	Phó Tổng giám đốc
6	Lê Anh Tùng	Phó Tổng giám đốc
7	Đoàn Nguyên Ngọc	Phó Tổng giám đốc
8	Vũ Nam Hương	Phó Tổng giám đốc
9	Nguyễn Thị Vui	Giám đốc Khối Văn phòng - Thành viên Ban Điều hành

Thông tin chi tiết của từng thành viên như sau:

12.3.1. Ông Hồ Nam Tiến - Phó Chủ tịch HĐQT kiêm Tổng Giám đốc

Xem tại Mục 12.1.3

12.3.2. Ông Vũ Quốc Khánh - Phó Tổng Giám đốc thường trực

- Quốc tịch: Việt Nam
- Số CMND/CCCD: 001081033446
- Năm sinh: 1981
- Trình độ học vấn: Đại học
- Năng lực chuyên môn: Cử nhân Quản trị Kinh doanh
- Kinh nghiệm công tác:

Thời gian	Chức vụ	Nơi công tác
2002 - 2004	Cán bộ tín dụng	Ngân hàng Nông nghiệp và Phát triển nông thôn - Chi



Thời gian	Chức vụ	Nơi công tác
		nhánh Thăng Long
2004 - 2006	Cán bộ thẩm định	Ngân hàng Nông nghiệp và Phát triển nông thôn - Chi nhánh Thăng Long
2006 - 2008	Phó Trưởng phòng phụ trách Thẩm định	Ngân hàng Nông nghiệp và Phát triển nông thôn - Chi nhánh Thăng Long
04/2008 - 08/2009	Phó Trưởng phòng/Trưởng phòng Tái thẩm định - Khối Quản lý Rủi ro	Ngân hàng TMCP Bưu điện Liên Việt (tên cũ là Ngân hàng TMCP Liên Việt)
09/2009 - 02/2010	Phó Giám đốc Khối Quản lý Rủi ro	Ngân hàng TMCP Bưu điện Liên Việt (tên cũ là Ngân hàng TMCP Liên Việt)
02/2010 - 07/2010	Phó Giám đốc Khối Thẩm định	Ngân hàng TMCP Bưu điện Liên Việt (tên cũ là Ngân hàng TMCP Liên Việt)
07/2010 - 09/2011	Giám đốc Khối Thẩm định	Ngân hàng TMCP Bưu điện Liên Việt (tên cũ là Ngân hàng TMCP Liên Việt)
09/2011 - 11/2012	Phó Tổng Giám đốc kiêm Giám đốc Khối Thẩm định	Ngân hàng TMCP Bưu điện Liên Việt
11/2012 - 01/2014	Phó Tổng Giám đốc kiêm Giám đốc Khối Sản phẩm	Ngân hàng TMCP Bưu điện Liên Việt
02/2014 - 05/2023	Phó Tổng Giám đốc kiêm Giám đốc Khối Ngân hàng Bưu điện	Ngân hàng TMCP Bưu điện Liên Việt
05/2023 - 04/06/2023	Phó Tổng Giám đốc thường trực kiêm Giám đốc Khối Ngân hàng Bưu điện	Ngân hàng TMCP Bưu điện Liên Việt
05/06/2023 - 29/12/2023	Phó Tổng Giám đốc thường trực kiêm Giám đốc Khối	Ngân hàng TMCP Bưu điện Liên Việt

Thời gian	Chức vụ	Nơi công tác
	Thẩm định	
29/12/2023 - Nay	Phó Tổng Giám đốc thường trực kiêm Giám đốc Trung tâm Phê duyệt tín dụng - Khối Phê duyệt tín dụng	Ngân hàng TMCP Bưu điện Liên Việt

- Chức vụ tại tổ chức niêm yết: Phó Tổng Giám đốc thường trực kiêm Giám đốc Trung tâm Phê duyệt tín dụng - Khối Phê duyệt tín dụng
- Chức vụ tại tổ chức khác: Không có
- Số lượng chứng khoán tại LPBank (tại thời điểm 31/05/2024): 1.080.420 cổ phần, tương ứng 0,04% vốn cổ phần
- Số lượng chứng khoán của những người có liên quan tại LPBank (tại thời điểm 31/05/2024): 0 cổ phần, tương ứng 0% vốn cổ phần
- Lợi ích liên quan đối với LPBank: Hưởng lương theo quyết định của HĐQT; cổ tức nhận theo tỷ lệ sở hữu cổ phần
- Các khoản nợ đối với LPBank: Không có

12.3.3. Bà Nguyễn Thị Gấm - Phó Tổng Giám đốc kiêm Kế toán trưởng

- Quốc tịch: Việt Nam
- Số CMND/CCCD: 036170009096
- Năm sinh: 1970
- Trình độ học vấn: Thạc sỹ
- Năng lực chuyên môn: Thạc sỹ Tài chính Kiểm soát
- Kinh nghiệm công tác:

Thời gian	Chức vụ	Nơi công tác
1995 - 2000	Kế toán trưởng	Ngân hàng Thương mại Chinfon - Chi nhánh Hà Nội
2001 - 2003	Kiểm toán trưởng	Ngân hàng Thương mại Chinfon - Chi nhánh Hà Nội
2003 - 2007	Kế toán trưởng kiêm Trưởng phòng Hành chính Nhân sự	Ngân hàng Thương mại Chinfon - Chi nhánh Hà Nội
2008 - 02/2010	Kế toán trưởng	Ngân hàng TMCP Bưu điện

		Liên Việt (tên cũ là Ngân hàng TMCP Liên Việt)
02/2010 - 04/6/2024	Phó Tổng Giám đốc kiêm Giám đốc Khối Tài chính, Kế toán trưởng	Ngân hàng TMCP Bưu điện Liên Việt (tên cũ là Ngân hàng TMCP Liên Việt)
05/6/2024 - Nay	Phó Tổng giám đốc kiêm Kế toán trưởng	Ngân hàng TMCP Bưu điện Liên Việt

- Chức vụ tại tổ chức niêm yết: Phó Tổng Giám đốc kiêm Kế toán trưởng
- Chức vụ tại tổ chức khác: Không có
- Số lượng chứng khoán tại LPBank (tại thời điểm 31/05/2024): 777.808 cổ phần, tương ứng 0,03% vốn cổ phần
- Số lượng chứng khoán của những người có liên quan tại LPBank (tại thời điểm 31/05/2024): 4.543 cổ phần, tương ứng 0,0002% vốn cổ phần
- Lợi ích liên quan đối với LPBank: Hưởng lương theo quyết định của HĐQT; cổ tức nhận theo tỷ lệ sở hữu cổ phần
- Các khoản nợ đối với LPBank: Không có

12.3.4. Bà Nguyễn Ánh Vân - Phó Tổng Giám đốc

- Quốc tịch: Việt Nam
- Số CMND/CCCD: 001172007338
- Năm sinh: 1972
- Trình độ học vấn: Thạc sỹ
- Năng lực chuyên môn: Thạc sỹ Tài chính - Ngân hàng
- Kinh nghiệm công tác:

Thời gian	Chức vụ	Nơi công tác
1995 - 2008	Trưởng phòng Nguồn vốn, Trưởng phòng Kiểm soát Tín dụng	Ngân hàng Thương mại Chinfon - Chi nhánh Hà Nội
03/2008 - 05/2009	Trưởng phòng Nguồn vốn	Ngân hàng TMCP Bưu điện Liên Việt (tên cũ là Ngân hàng TMCP Liên Việt)
05/2009 - 09/2009	Phó Giám đốc Khối Nguồn vốn kiêm Trưởng phòng	Ngân hàng TMCP Bưu điện Liên Việt (tên cũ là Ngân hàng

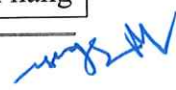

	Nguồn vốn	TMCP Liên Việt)
09/2009 - 02/2010	Giám đốc Khối Nguồn vốn kiêm Trưởng phòng Nguồn vốn	Ngân hàng TMCP Bưu điện Liên Việt (tên cũ là Ngân hàng TMCP Liên Việt)
02/2010 - 05/2010	Giám đốc Khối Nguồn vốn kiêm Trưởng phòng Quản lý vốn	Ngân hàng TMCP Bưu điện Liên Việt (tên cũ là Ngân hàng TMCP Liên Việt)
05/2010 - Nay	Phó Tổng Giám đốc kiêm Giám đốc Khối Nguồn vốn	Ngân hàng TMCP Bưu điện Liên Việt (tên cũ là Ngân hàng TMCP Liên Việt)

- Chức vụ tại tổ chức niêm yết: Phó Tổng Giám đốc kiêm Giám đốc Khối Nguồn vốn
- Chức vụ tại tổ chức khác: Không có
- Số lượng chứng khoán tại LPBank (tại thời điểm 31/05/2024): 1.000.815 cổ phần, tương ứng 0,039% vốn cổ phần
- Số lượng chứng khoán của những người có liên quan tại LPBank (tại thời điểm 31/05/2024): 305.389 cổ phần, tương ứng 0,012% vốn cổ phần
- Lợi ích liên quan đối với LPBank: Hưởng lương theo quyết định của HĐQT; cổ tức nhận theo tỷ lệ sở hữu cổ phần
- Các khoản nợ đối với LPBank: Không có

12.3.5. Ông Hoàng Văn Phúc - Phó Tổng Giám đốc

- Quốc tịch: Việt Nam
- Số CMND/CCCD: 025077017174
- Năm sinh: 1977
- Trình độ học vấn: Thạc sỹ
- Năng lực chuyên môn: Thạc sỹ An ninh phi truyền thống
- Kinh nghiệm công tác:

Thời gian	Chức vụ	Nơi công tác
02/2000 - 02/2002	Giám sát kinh doanh khu vực Hà Nội	Công ty Cổ phần thực phẩm Quốc tế (Wonderfarm)
02/2002 - 05/2004	Cán bộ Phòng Kinh doanh	Công ty Cổ phần Dược Vật tư

Thời gian	Chức vụ	Nơi công tác
	Xuất nhập khẩu	Y tế tỉnh Phú Thọ
05/2004 - 03/2006	Cán bộ Phòng Kinh doanh đối ngoại	Ngân hàng Công thương Việt Nam - Chi nhánh tỉnh Phú Thọ
03/2006 - 08/2007	Chuyên viên tín dụng	Ngân hàng TMCP Quốc tế Việt Nam - Chi nhánh Hà Nội
09/2007 - 08/2008	Phó Trưởng phòng Giao dịch 06	Ngân hàng TMCP Nam Việt - Chi nhánh Hà Nội
09/2008 - 08/2009	Trưởng phòng Giao dịch 17	Ngân hàng TMCP Nam Việt - Chi nhánh Hà Nội
08/2009 - 12/2010	Trưởng phòng KHCN - Khối Ngân hàng Bán lẻ	Ngân hàng TMCP Bảo Việt - Hội sở
01/2011 - 08/2011	Quản lý cao cấp Phòng Tái thẩm định - Khối Quản lý rủi ro	Ngân hàng TMCP Bảo Việt - Hội sở
08/2011 - 12/2011	Phó Trưởng Ban Công nghệ	Ngân hàng TMCP Bưu điện Liên Việt
01/2012 - 05/2012	Phó Trưởng phòng Pháp chế kiêm Trưởng bộ phận Văn bản định chế	Ngân hàng TMCP Bưu điện Liên Việt
05/2012 - 10/2014	PGĐ Khối Quản lý Nguồn nhân lực kiêm Giám đốc Phòng Đào tạo	Ngân hàng TMCP Bưu điện Liên Việt
10/2014 - 10/2015	Phó Giám đốc kiêm Trưởng ban Khách hàng/Trưởng ban Hỗ trợ Hoạt động	Ngân hàng TMCP Bưu điện Liên Việt - PGD lớn Hoàng Quốc Việt
05/2016 - 08/2017	Giám đốc Phòng Giao dịch	Ngân hàng TMCP Bưu điện Liên Việt - PGD lớn Sơn Tây
08/2017 - 06/2019	Giám đốc Khối Văn phòng	Ngân hàng TMCP Bưu điện Liên Việt

Thời gian	Chức vụ	Nơi công tác
06/2019 - 01/2023	Phó Tổng Giám đốc kiêm Giám đốc Khối Văn phòng	Ngân hàng TMCP Bưu điện Liên Việt
01/2023 - 03/2023	Phó Tổng Giám đốc	Ngân hàng TMCP Bưu điện Liên Việt
03/2023 - 15/09/2023	Phó Tổng Giám đốc kiêm Chánh văn phòng HĐQT	Ngân hàng TMCP Bưu điện Liên Việt
15/09/2023 - 19/02/2024	Phó Tổng Giám đốc	Ngân hàng TMCP Bưu điện Liên Việt
19/02/2024 - Nay	Phó Tổng Giám đốc kiêm Giám đốc Trung tâm Phát triển mạng lưới và Xây dựng cơ bản	Ngân hàng TMCP Bưu điện Liên Việt

- Chức vụ tại tổ chức niêm yết: Phó Tổng Giám đốc kiêm Giám đốc Trung tâm Phát triển mạng lưới và Xây dựng cơ bản
- Chức vụ tại tổ chức khác: Không có
- Số lượng chứng khoán tại LPBank (tại thời điểm 31/05/2024): 0 cổ phần, tương ứng 0% vốn cổ phần
- Số lượng chứng khoán của những người có liên quan tại LPBank (tại thời điểm 31/05/2024): 2.699 cổ phần, tương ứng 0,0001% vốn cổ phần
- Lợi ích liên quan đối với LPBank: Hưởng lương theo quyết định của HĐQT; cổ tức nhận theo tỷ lệ sở hữu cổ phần
- Các khoản nợ đối với LPBank: Không có

12.3.6. Ông Lê Anh Tùng - Phó Tổng Giám đốc

- Quốc tịch: Việt Nam
- Số CMND/CCCD: 012072000015
- Năm sinh: 1972
- Trình độ học vấn: Đại học
- Năng lực chuyên môn: Cử nhân Kinh tế
- Kinh nghiệm công tác: 

Thời gian	Chức vụ	Nơi công tác
09/1993 - 12/1998	Trưởng phòng Kinh doanh	Công ty TNHH Bao bì Xuất khẩu Thành Nam
01/1999 - 12/2002	Cán bộ	Ngân hàng Phục vụ Người nghèo Việt Nam
01/2003 - 12/2007	Cán bộ	Ngân hàng Chính sách Xã hội Việt Nam
01/2008 - 03/2008	Ban trụ bị	Ngân hàng TMCP Bưu điện Liên Việt (tên cũ là Ngân hàng TMCP Liên Việt)
04/2008 - 04/2012	Giám đốc PGD Trần Đăng Ninh	Ngân hàng TMCP Bưu điện Liên Việt (tên cũ là Ngân hàng TMCP Liên Việt) - Chi nhánh Hà Nội
04/2012 - 05/2019	Phó Giám đốc Chi nhánh Đông Đô kiêm Giám đốc PGD Cầu Giấy.	Ngân hàng TMCP Bưu điện Liên Việt - Chi nhánh Đông Đô - PGD Cầu Giấy
01/06/2019 - 20/03/2023	Phó Tổng Giám đốc kiêm Giám đốc Khối Giám sát kinh doanh và Xử lý nợ	Ngân hàng TMCP Bưu điện Liên Việt
20/03/2023 - Nay	Phó Tổng Giám đốc	Ngân hàng TMCP Bưu điện Liên Việt

- Chức vụ tại tổ chức niêm yết: Phó Tổng Giám đốc
- Chức vụ tại tổ chức khác: Không có
- Số lượng chứng khoán tại LPBank (tại thời điểm 31/05/2024): 0 cổ phần, tương ứng 0% vốn cổ phần
- Số lượng chứng khoán của những người có liên quan tại LPBank (tại thời điểm 31/05/2024): 0 cổ phần, tương ứng 0% vốn cổ phần
- Lợi ích liên quan đối với LPBank: Hưởng lương theo quyết định của HĐQT; cổ tức nhận theo tỷ lệ sở hữu cổ phần
- Các khoản nợ đối với LPBank: Không có. 

12.3.7. Ông Đoàn Nguyên Ngọc - Phó Tổng Giám đốc

- Quốc tịch: Việt Nam
- Số CMND/CCCD: 022075000015
- Năm sinh: 1975
- Trình độ học vấn: Thạc sỹ
- Năng lực chuyên môn: Thạc sỹ Quản trị kinh doanh
- Kinh nghiệm công tác:

Thời gian	Chức vụ	Nơi công tác
09/1997 - 04/2007	Chuyên viên	Tập đoàn Công nghiệp Than - Khoáng sản Việt Nam
05/2007 - 12/2008	Phó Trưởng phòng Kế toán tổng hợp	Tập đoàn Công nghiệp Than - Khoáng sản Việt Nam
12/2008 - 12/2011	Kế toán trưởng	Công ty Cổ phần Bảo hiểm SHB-Vinacomin (nay là Bảo hiểm BSH)
12/2011 - 01/2013	Phó Trưởng phòng	Ngân hàng Đầu tư và Phát triển Việt Nam
01/2013 - 01/2018	Phó Chủ tịch HĐQT kiêm Phó Tổng Giám đốc	Tổng Công ty Cổ phần Bảo hiểm Xuân Thành
01/2018 - 01/2019	Phó Chủ tịch HĐQT kiêm Tổng Giám đốc	Tổng Công ty Cổ phần Bảo hiểm Xuân Thành
03/2015 - 03/2023	Chủ tịch HĐQT	Công ty TNHH OKIFOOD Việt Nam
11/04/2023 - 24/04/2023	Giám đốc Khối Quản lý Nguồn Nhân lực	Ngân hàng TMCP Bưu điện Liên Việt
24/04/2023 - 24/04/2024	Phó Tổng Giám đốc kiêm Giám đốc Khối Quản lý Nguồn Nhân lực	Ngân hàng TMCP Bưu điện Liên Việt
24/04/2024 - Nay	Phó Tổng Giám đốc kiêm Giám đốc Trung tâm Kiểm soát nội bộ và tuân thủ	Ngân hàng TMCP Bưu Điện Liên Việt

- Chức vụ tại tổ chức niêm yết: Phó Tổng Giám đốc kiêm Giám đốc Trung tâm Kiểm soát nội bộ và tuân thủ
- Chức vụ tại tổ chức khác: Không có
- Số lượng chứng khoán tại LPBank (tại thời điểm 31/05/2024): 0 cổ phần, tương ứng 0% vốn cổ phần
- Số lượng chứng khoán của những người có liên quan tại LPBank (tại thời điểm 31/05/2024): 0 cổ phần, tương ứng 0% vốn cổ phần
- Lợi ích liên quan đối với LPBank: Hưởng lương theo quyết định của HĐQT
- Các khoản nợ đối với LPBank: Không có.

12.3.8. Bà Vũ Nam Hương - Phó Tổng Giám đốc

- Quốc tịch: Việt Nam
- Số CMND/CCCD: 030183001608
- Năm sinh: 1983
- Trình độ học vấn: Đại học
- Năng lực chuyên môn: Cử nhân Tài chính Ngân hàng
- Kinh nghiệm công tác:

Thời gian	Chức vụ	Nơi công tác
2006 - 04/2008	Chuyên viên quản lý tín dụng, Chuyên viên kế toán vốn và nguồn vốn	Ngân hàng thương mại Chinfon
04/2008 - 02/2011	Chuyên viên Nguồn vốn	Công ty Cổ phần Chứng khoán VNDIRECT
03/2011 - 08/2015	Trưởng Phòng Nguồn vốn	Công ty Cổ phần Chứng khoán VNDIRECT
09/2015 - 07/2017	Giám đốc Khối Nguồn vốn và Kinh doanh tài chính	Công ty Cổ phần Chứng khoán VNDIRECT
07/2017 - 12/2023	Giám đốc Tài chính Vị trí kiêm nhiệm: - Giám đốc Khối Khách hàng Doanh nghiệp và Định chế Tài chính (2022 - 2023) - Giám đốc Khối Quản lý tài	Công ty Cổ phần Chứng khoán VNDIRECT



	sản (2021 - 2023) - Giám đốc Khối Ngân hàng đầu tư (2018 - 2020)	
08/2020 - 05/2022	Tổng Giám đốc	Công ty Cổ phần Tập đoàn đầu tư IPA
06/2023 - 04/2024	Thành viên HĐQT	Tổng Công ty Cổ phần Bảo hiểm Bưu điện PTI
05/2017 - 20/6/2024	Thành viên HĐQT	Công ty Cổ phần Tập đoàn đầu tư IPA
20/03/2024 - Nay	Phó Tổng Giám đốc kiêm Giám đốc Khối Khách hàng Doanh nghiệp	Ngân hàng TMCP Bưu điện Liên Việt

- Chức vụ tại tổ chức niêm yết: Phó Tổng Giám đốc kiêm Giám đốc Khối Khách hàng Doanh nghiệp
- Chức vụ tại tổ chức khác: Không có
- Số lượng chứng khoán tại LPBank (tại thời điểm 31/05/2024): 0 cổ phần, tương ứng 0% vốn cổ phần
- Số lượng chứng khoán của những người có liên quan tại LPBank (tại thời điểm 31/05/2024): 0 cổ phần, tương ứng 0% vốn cổ phần
- Lợi ích liên quan đối với LPBank: Hưởng lương theo quyết định của HĐQT
- Các khoản nợ đối với LPBank: Không có.

12.3.9. Bà Nguyễn Thị Vui - Giám đốc Khối Văn phòng - Thành viên Ban điều hành

- Quốc tịch: Việt Nam
- Số CMND/CCCD: 037181007813
- Năm sinh: 1981
- Trình độ học vấn: Đại học
- Năng lực chuyên môn: Cử nhân Kế toán
- Kinh nghiệm công tác:

Thời gian	Chức vụ	Nơi công tác
01/2004 - 04/2007	Cán bộ chuyên trách	Cơ quan Khối Dân Thị ủy Thị xã Cửa Lò, Nghệ An



09/2007 - 11/2009	Tổng Giám đốc kiêm Giám đốc tài chính	Công ty Cổ phần ĐT&PT Xuân Thành (Nay là Công ty CP - Tập đoàn Thaingroup)
12/2009 - 03/2011	Phó Tổng Giám đốc kiêm Giám đốc tài chính	Công ty Cổ phần ĐT&PT Xuân Thành (Nay là Công ty CP - Tập đoàn Thaingroup)
04/2011 - 04/2014	Thành viên HĐQT	Công ty Cổ phần Chứng khoán Xuân Thành
04/2012 - 09/2015	Chủ tịch HĐQT	Tổng Công ty Cổ phần Bảo hiểm Xuân Thành
02/2015 - 03/2018	Tổng Giám đốc kiêm Giám đốc tài chính	Công ty Cổ phần Tập Đoàn Thaingroup
03/2016 - 03/2019	Thành viên HĐQT kiêm Phó Tổng Giám đốc phụ trách tài chính	Công ty Cổ phần Du lịch Kim Liên
07/2018 - Nay	Chủ tịch HĐQT	Công ty TNHH BVM Ninh Bình
23/03/2023 - 24/04/2023	Giám đốc Khối Văn phòng	Ngân hàng TMCP Bưu điện Liên Việt
24/4/2023 - 11/6/2024	Phó Tổng giám đốc kiêm Giám đốc Khối Văn phòng	Ngân hàng TMCP Bưu điện Liên Việt
12/6/2024 - Nay	Giám đốc Khối Văn phòng - Thành viên Ban Điều hành	Ngân hàng TMCP Bưu Điện Liên Việt

- Chức vụ tại tổ chức niêm yết: Giám đốc Khối Văn phòng - Thành viên Ban Điều hành
- Chức vụ tại tổ chức khác: Chủ tịch HĐQT Công ty TNHH BVM Ninh Bình
- Số lượng chứng khoán tại LPBank (tại thời điểm 31/05/2024): 0 cổ phần, tương ứng 0% vốn cổ phần
- Số lượng chứng khoán của những người có liên quan tại LPBank (tại thời điểm 31/05/2024): 70.713.015 cổ phần, tương ứng 2,765% vốn cổ phần
- Lợi ích liên quan đối với LPBank: Hưởng lương theo quyết định của HĐQT
- Các khoản nợ đối với LPBank: Không có.

13. Tài sản**13.1. Tài sản cố định hữu hình****Bảng 32: Chi tiết tài sản cố định hữu hình**

Đơn vị: tỷ Đồng

Tài sản	31/12/2022			31/12/2023			31/03/2024		
	Nguyên giá	Giá trị hao mòn lũy kế	Giá trị còn lại	Nguyên giá	Giá trị hao mòn lũy kế	Giá trị còn lại	Nguyên giá	Giá trị hao mòn lũy kế	Giá trị còn lại
Nhà cửa, vật kiến trúc	784	285	499	731	321	410	732	326	405
Máy móc, thiết bị	791	589	202	869	632	237	916	640	277
Phương tiện vận tải	900	498	402	972	554	418	965	562	403
Thiết bị dụng cụ quản lý	298	217	82	295	219	76	288	216	72
Tài sản cố định khác	57	38	18	74	44	30	74	45	29
Tổng cộng	2.830	1.627	1.203	2.941	1.770	1.171	2.975	1.789	1.186

Nguồn: BCTC năm 2022, năm 2023 đã kiểm toán và BCTC Quý I năm 2024 của LPBank

13.2. Tài sản cố định vô hình**Bảng 33: Chi tiết tài sản cố định vô hình**

Đơn vị: tỷ Đồng

Tài sản	31/12/2022			31/12/2023			31/03/2024		
	Nguyên giá	Giá trị hao mòn lũy kế	Giá trị còn lại	Nguyên giá	Giá trị hao mòn lũy kế	Giá trị còn lại	Nguyên giá	Giá trị hao mòn lũy kế	Giá trị còn lại
Quyền sử	410	20	390	624	24	600	624	25	600

dụng đất									
Phần mềm máy tính	269	169	100	372	193	179	386	197	189
Tổng cộng	679	189	490	996	217	779	1.010	222	789

Nguồn: BCTC năm 2022, năm 2023 đã kiểm toán và BCTC Quý I năm 2024 của LPBank

14. Kế hoạch sản xuất kinh doanh, lợi nhuận và cổ tức trong các năm tiếp theo

14.1 Chỉ tiêu

Bảng 34: Kế hoạch kinh doanh năm 2024

Chỉ tiêu	Năm 2023	Năm 2024		Năm 2025
		Kế hoạch dự kiến (*)	% tăng/giảm so với năm 2023	
Doanh thu thuần (tỷ Đồng) (**)	11.203	15.741	41%	Tại thời điểm lập Bản Cáo Bạch này, Cấp có thẩm quyền của LPBank chưa phê duyệt và thông qua các chỉ tiêu kế hoạch của năm 2025
LNST (tỷ Đồng)	5.572	8.295	49%	
Vốn điều lệ (tỷ Đồng)	25.576	33.576	31%	
Vốn chủ sở hữu (tỷ Đồng)	34.117	49.035	44%	
Tỷ lệ LNST trên Doanh thu thuần (%)	50%	53%	3%	
Tỷ lệ LNST trên Vốn chủ sở hữu bình quân (%)	19%	20%	1%	
Tỷ lệ chia lợi nhuận hoặc cổ tức	Dự kiến 16,8% (***)	0%	-	

Nguồn: Nghị quyết ĐHĐCĐ thường niên năm 2024 của LPBank thông qua Báo cáo số 1088/2024/BC-HĐQT của HĐQT về kết quả hoạt động năm 2023 và kế hoạch hoạt động năm 2024, Nghị quyết số 1520/2024/NQ-HĐQT ngày 20/05/2024 thông qua một số chỉ tiêu hoạt động kinh doanh năm 2024 tại Phụ lục 1.

(*) Các chỉ tiêu kế hoạch nói trên có thể sẽ được điều chỉnh linh hoạt, phù hợp với tình hình thực tế của thị trường của các cấp có thẩm quyền của Ngân hàng.

(**) Là Thu nhập lãi thuần.

(***) Theo Nghị quyết HĐQT số 1923A/2024/NQ-HĐQT ngày 25/06/2024, tỷ lệ chi trả cổ tức dự kiến là 16,8%. HĐQT sẽ trình Đại hội đồng cổ đông (ĐHĐCĐ) thông qua tại phiên họp ĐHĐCĐ gần nhất.

Kết thúc 03 tháng đầu năm 2024, LPBank đã ghi nhận 3.464 tỷ VND thu nhập lãi thuần và 2.299 tỷ VND lợi nhuận sau thuế, lần lượt hoàn thành 22,00% và 27,72% kế hoạch năm 2024.

14.2 Căn cứ để đạt được kế hoạch lợi nhuận và cổ tức

Tiếp tục triển khai kinh doanh theo định hướng xuyên suốt là phát triển khách hàng bán lẻ trên cơ sở khai thác thế mạnh mạng lưới, kết quả kinh doanh của LPBank năm 2023 đã có những bước tiến vững chắc và hoàn thành tốt kế hoạch lợi nhuận đã được ĐHĐCĐ phê duyệt. Lợi nhuận trước thuế đạt 7.039 tỷ VND, tăng 24% so với năm 2022.

Năm 2024, để hoàn thành các kế hoạch nêu trên, trên cơ sở chủ động và quyết liệt trong điều hành, LPBank xác định các giải pháp triển khai cụ thể như sau:

- **Xây dựng cơ cấu nguồn và cân đối nguồn vốn hiệu quả nhằm giảm chi phí vốn:** Ngân hàng đã đưa ra các chương trình thúc đẩy huy động, tiếp tục triển khai chương trình ưu đãi miễn phí chuyển tiền để tăng số dư tiền gửi huy động không kỳ hạn, đồng thời, phát hành trái phiếu, chứng chỉ tiền gửi trung dài hạn với mức lãi suất hợp lý để tăng nguồn vốn cấp 2, đáp ứng các tỷ lệ an toàn hoạt động theo quy định của NHNN tại mọi thời điểm.
- **Tập trung tăng trưởng tín dụng bán lẻ, an toàn:** đặc biệt tại khu vực nông thôn trên cơ sở khai thác thế mạnh mạng lưới. Bên cạnh đó, Ngân hàng chủ động: (i) điều hành tín dụng và ưu tiên bố trí vốn giải ngân/cho vay vào các ngành nghề, lĩnh vực tiềm năng, được Chính phủ và NHNN khuyến khích phát triển; đáp ứng, phù hợp với mục tiêu tăng trưởng tín dụng của Ngân hàng; (ii) giải ngân cho các hợp đồng tín dụng đã ký, ưu tiên phát triển dư nợ nông nghiệp nông thôn và/hoặc các ngành nghề, lĩnh vực có nhu cầu vốn cao; đáp ứng các điều kiện giải ngân vốn của Ngân hàng và bảo đảm mục tiêu tăng trưởng tín dụng của Ngân hàng.
- **Chú trọng phát triển dịch vụ, đa dạng hóa nguồn thu nhập:** tăng cường bán chéo sản phẩm dịch vụ, đáp ứng đa dạng và mọi nhu cầu khách hàng: (i) đối với dịch vụ Thẻ, Ngân hàng số: xây dựng các chương trình, chính sách cạnh tranh để khuyến khích khách hàng ưu tiên tiêu dùng sản phẩm thẻ và ngân hàng số của LPBank; (ii) phát triển dịch vụ khách hàng cá nhân ưu tiên, dịch vụ chuyển tiền quốc tế (du học, khám chữa bệnh, kiều hối...).
- **Tiếp tục nâng cao năng lực quản trị rủi ro:** Ngân hàng tiếp tục triển khai quản trị rủi ro theo các chuẩn mực quốc tế cao hơn để củng cố hơn nữa nền tảng hoạt động của Ngân hàng, nâng cao tính bền vững của toàn hệ thống. 

- **Quyết liệt trong công tác thu hồi nợ xấu:**

- ✓ Tích cực đôn đốc thúc đẩy thu hồi nợ xấu, lập kế hoạch thu hồi nợ đối với từng khách hàng cụ thể, đặc biệt cần chú trọng đến các khoản nợ xấu có tài sản bảo đảm là bất động sản, bao gồm cả nợ ngoại bảng và nội bảng.
- ✓ Sốt sao trong công tác xử lý nợ quá hạn, thường xuyên rà soát nhóm khách hàng chậm trả nợ để thông báo, đôn đốc và làm việc với khách hàng nhằm xác định phương án trả nợ sớm không để chuyển nhóm nợ xấu.
- ✓ Thường xuyên theo dõi, đánh giá thực trạng, khả năng trả nợ đối với từng khách hàng cơ cấu nợ, trên cơ sở đó kịp thời phân loại và nhanh chóng có kế hoạch xử lý nợ phù hợp.

- **Đầu tư công nghệ, hiện đại hóa ngân hàng, đẩy nhanh quá trình chuyển đổi số:** Chuyển đổi số được coi là một nhiệm vụ trọng tâm trong thời gian tới với định hướng: (i) triển khai đồng bộ, thần tốc các dự án mang lại lợi ích nhanh chóng (quick-win); (ii) đầu tư nguồn lực cho những dự án mang lại lợi ích dài hạn, triển khai dự án phục vụ phát triển kinh doanh, các giải pháp số hóa tăng chất lượng dịch vụ khách hàng, tự động hóa quy trình...

- **Tiếp tục phát triển mạng lưới:** Khẩn trương trang bị cơ sở vật chất để đưa vào hoạt động các Chi nhánh đã được NHNN chấp thuận mở mới và tiếp tục rà soát thực trạng mạng lưới để đề xuất thành lập Chi nhánh, Phòng giao dịch mới đảm bảo phù hợp với định hướng kinh doanh và nâng cao hiệu quả hoạt động quản trị của Ngân hàng.

- **Song song với các biện pháp trên, Ngân hàng cũng thực hiện:** (i) kiểm soát chi phí, giảm tỷ lệ CIR (tỷ lệ Chi phí hoạt động/Tổng thu nhập hoạt động); (ii) nâng cao chất lượng nhân sự, đảm bảo cơ cấu lao động hợp lý giúp tăng năng suất lao động.

Kết thúc 03 tháng đầu năm 2024, LPBank đã ghi nhận 3.464 tỷ VND thu nhập lãi thuần và 2.299 tỷ VND lợi nhuận sau thuế, lần lượt hoàn thành 22,00% và 22,72% kế hoạch năm 2024.

14.3 Kế hoạch tăng vốn điều lệ

Theo Nghị quyết ĐHĐCĐ thường niên năm 2024 ngày 17/04/2024, LPBank đã được ĐHĐCĐ thông qua phương án tăng vốn để tăng vốn điều lệ năm 2024. Theo đó, Ngân hàng dự kiến tăng vốn điều lệ lên 33.576.164.160.000 VND thông qua các hình thức chào bán cổ phiếu cho cổ đông hiện hữu. Cụ thể:

- Vốn điều lệ trước phát hành: 25.576.164.160.000 VND, tương ứng 2.557.616.416 cổ phiếu;
- Vốn điều lệ dự kiến tăng thêm tối đa: 8.000.000.000.000 VND, tương ứng 800.000.000 cổ phiếu;
- Vốn điều lệ dự kiến sau khi tăng tối đa: 33.576.164.160.000 VND, tương ứng 3.357.616.416 cổ phiếu;

- Thời gian thực hiện: Trong năm 2024 - 2025 sau khi có chấp thuận của các cơ quan quản lý nhà nước có thẩm quyền.

15. Đánh giá của Tổ Chức Tư Vấn về kế hoạch lợi nhuận và cổ tức

Là tổ chức tư vấn chuyên nghiệp, SHS đã tiến hành thu thập thông tin, nghiên cứu, phân tích một cách cẩn trọng và hợp lý cần thiết để đưa ra những đánh giá về kế hoạch lợi nhuận của LPBank.

LPBank có những lợi thế lớn về mạng lưới chi nhánh, PGD, PGDBĐ phủ sóng khắp cả nước tới tận huyện, xã và song song với đó, Ngân hàng đã bắt kịp xu thế số hóa trong công nghệ ngân hàng để nhanh chóng tận dụng lợi thế đó. Chúng tôi cũng đánh giá cao đội ngũ Ban lãnh đạo và cán bộ nhân viên Ngân hàng có trình độ, kinh nghiệm và tâm huyết đối với sự phát triển của LPBank.

Trên cơ sở các thông tin thu thập được, sau khi nghiên cứu phân tích thực trạng hoạt động kinh doanh và tình hình tài chính hiện nay của LPBank, SHS cho rằng kế hoạch lợi nhuận và cổ tức của Ngân hàng dự kiến cho năm 2024 là phù hợp và khả thi nếu không có những biến động bất thường và bất khả kháng tác động tới hoạt động kinh doanh của Ngân hàng.

Ngoài ra, chúng tôi cũng xin lưu ý rằng, ý kiến nhận xét nêu trên được đưa ra dưới góc độ đánh giá của tổ chức tư vấn, dựa trên cơ sở những thông tin thu thập có chọn lọc và tính toán dựa trên lý thuyết về tài chính mà không hàm ý đảm bảo giá trị của chứng khoán cũng như tính chắc chắn của các số liệu được dự báo. Những ý kiến nhận xét này chỉ mang tính tham khảo, các Nhà Đầu Tư tiềm năng cần tự mình cân nhắc một cách cẩn trọng trước khi có quyết định đầu tư vào trái phiếu LPBank.

16. Thông tin về những cam kết nhưng chưa thực hiện của Tổ Chức Đăng Ký Niêm Yết

Không có

17. Các thông tin, các tranh chấp kiện tụng liên quan tới Tổ Chức Đăng Ký Niêm Yết mà có thể ảnh hưởng đến giá cả Trái Phiếu niêm yết

Tính đến thời điểm ban hành Bản Cáo Bạch này, theo thông tin và tin tưởng tốt nhất, không có bất kỳ thông tin, tranh chấp kiện tụng nào liên quan tới LPBank mà có thể ảnh hưởng đến giá cả Trái Phiếu niêm yết.

V. TRÁI PHIẾU NIÊM YẾT

1. Tên Trái Phiếu

Trái phiếu Ngân hàng Bưu điện Liên Việt phát hành ra công chứng năm 2022 (LPB10Y202206)

2. Loại Trái Phiếu

Trái Phiếu không chuyển đổi, không có bảo đảm, không kèm theo chứng quyền, là Nợ Thứ Cấp và thỏa mãn các điều kiện để tính vào vốn cấp 2 của LPBank theo quy định hiện hành

3. Tính chất Trái Phiếu

- Trái Phiếu xác lập nghĩa vụ trả nợ trực tiếp của Tổ Chức Đăng Ký Niêm Yết và trong mọi trường hợp, quyền yêu cầu thanh toán của Người Sở Hữu Trái Phiếu sẽ chỉ được giải quyết

MÃ TRÁI PHIẾU LPB123009



sau các yêu cầu thanh toán của tất cả các chủ nợ có bảo đảm và không có bảo đảm khác (không phải là chủ Nợ Thứ Cấp) hiện tại và trong tương lai của Tổ Chức Đăng Ký Niêm Yết. Các Trái Phiếu phát hành trong cùng đợt phát hành tại mọi thời điểm có thứ tự ưu tiên thanh toán ngang nhau, không Trái Phiếu nào có quyền ưu tiên thanh toán hơn Trái Phiếu nào.

- Tổ Chức Đăng Ký Niêm Yết được ngừng trả lãi và chuyển lãi lũy kế sang năm tiếp theo nếu việc trả lãi dẫn đến kết quả kinh doanh trong năm bị lỗ.
- Trong thời hạn Trái Phiếu, Người Sở Hữu Trái Phiếu sẽ không được sử dụng quyền đòi thanh toán Trái Phiếu để khấu trừ nghĩa vụ tài chính của mình với Tổ Chức Đăng Ký Niêm Yết hoặc bất cứ bên thứ ba nào khác.
- Tổ Chức Đăng Ký Niêm Yết chỉ được mua lại, trả nợ trước thời gian đáo hạn với điều kiện sau khi thực hiện việc mua lại, Tổ Chức Đăng Ký Niêm Yết vẫn đảm bảo các tỷ lệ, giới hạn bảo đảm an toàn theo quy định và báo cáo NHNN (Cơ quan Thanh tra, giám sát ngân hàng) để giám sát.

4. Mã Trái Phiếu

Mã Trái Phiếu niêm yết: LPB123009

5. Mệnh giá

Mỗi Trái Phiếu có mệnh giá là 100.000 VND (một trăm nghìn Đồng)

6. Tổng số lượng Trái Phiếu niêm yết

87.030 (Tám mươi bảy nghìn không trăm ba mươi) Trái Phiếu

7. Tổng giá trị niêm yết theo mệnh giá

8.703.000.000 VND (Tám tỷ bảy trăm linh ba triệu Đồng)

8. Số lượng cổ phiếu, trái phiếu bị hạn chế chuyển nhượng theo quy định của pháp luật hoặc của Tổ Chức Đăng Ký Niêm Yết

Không có

9. Thời Hạn Trái Phiếu

- Ngày Phát Hành: 15/09/2023
- Ngày Đáo Hạn: 15/09/2033
- Thời hạn Trái Phiếu: 10 (mười) năm

10. Ngày Thực Hiện Quyền Mua Lại

Là ngày tròn 05 (năm) năm kể từ Ngày Phát Hành:

- Trên cơ sở đảm bảo tuân thủ và phù hợp với các quy định của pháp luật có liên quan bao gồm nhưng không giới hạn bởi việc đảm bảo các tỷ lệ, giới hạn bảo đảm an toàn theo quy định của NHNN, bằng việc gửi thông báo cho Người Sở Hữu Trái Phiếu (thông báo này là không hủy ngang) theo quy định tại Điều 10 c) dưới đây, Tổ Chức Đăng Ký Niêm Yết có quyền mua lại trước hạn toàn bộ nhưng không mua lại một phần Trái Phiếu tại Ngày Thực

- Hiện Quyền Mua Lại tương ứng với giá mua bằng mệnh giá Trái Phiếu.
- b) Trong trường hợp Tổ Chức Đăng Ký Niêm Yết mua lại Trái Phiếu vào Ngày Thực Hiện Quyền Mua Lại, Người Sở Hữu Trái Phiếu có nghĩa vụ bán lại toàn bộ Trái Phiếu cho Tổ Chức Đăng Ký Niêm Yết và nhận được 100% khoản tiền Gốc do mình sở hữu; khi đó Trái Phiếu sẽ bị hủy bỏ và các Giấy Chứng Nhận Quyền Sở Hữu Trái Phiếu liên quan (nếu có ban hành) sẽ tự động hết hiệu lực lưu hành. Kể từ Thời Điểm Khóa Sổ của Ngày Đăng Ký Cuối Cùng cho đến Ngày Thực Hiện Quyền Mua Lại, Người Sở Hữu Trái Phiếu sẽ không được chuyển nhượng, sử dụng Trái Phiếu để chiết khấu, làm tài sản bảo đảm, tạo lập các nghĩa vụ hoặc biện pháp bảo đảm đối với Trái Phiếu hoặc tham gia các giao dịch dân sự, thương mại khác liên quan đến Trái Phiếu mà dẫn đến hoặc có thể dẫn đến việc thay đổi quyền sở hữu Trái Phiếu.
- c) Vì mục đích mua lại vào Ngày Thực Hiện Quyền Mua Lại như quy định tại Điều 10 này, Tổ Chức Đăng Ký Niêm Yết sẽ thông báo việc mua lại ("**Thông Báo Mua Lại**") trên trang thông tin điện tử chính thức của Tổ Chức Đăng Ký Niêm Yết ít nhất 10 (mười) ngày nhưng không sớm hơn 60 (sáu mươi) ngày trước Ngày Thực Hiện Quyền Mua Lại hoặc một thời hạn cụ thể theo quy định của pháp luật liên quan và của VSDC sau khi Trái phiếu được lưu ký tại VSDC. Trong trường hợp Người Sở Hữu Trái Phiếu không nhận được thông báo mua lại của Tổ Chức Đăng Ký Niêm Yết mà không do lỗi của Tổ Chức Đăng Ký Niêm Yết và/hoặc VSDC hoặc không thực hiện các thủ tục cần thiết để thực hiện việc bán lại Trái Phiếu cho Tổ Chức Đăng Ký Niêm Yết (nếu có), Người Sở Hữu Trái Phiếu vẫn có nghĩa vụ bán lại toàn bộ số Trái Phiếu đang sở hữu cho Tổ Chức Đăng Ký Niêm Yết và tiền thanh toán mua lại Trái Phiếu sẽ được chuyển vào Tài Khoản Đăng Ký của mỗi Người Sở Hữu Trái Phiếu theo quy định.
- d) Để làm rõ, trường hợp Tổ Chức Đăng Ký Niêm Yết thực hiện quyền mua lại theo quy định tại Điều 10 này, Tổ Chức Đăng Ký Niêm Yết cam kết sẽ chịu trách nhiệm thanh toán thuế thu nhập cá nhân (nếu có) bằng chi phí của mình cho các Người Sở Hữu Trái Phiếu là cá nhân.

11. Xếp hạng tín nhiệm

Không có

12. Mục đích phát hành Trái Phiếu

LPBank dự kiến sử dụng tiền thu được từ đợt phát hành Trái Phiếu này để bổ sung nguồn vốn huy động trung dài hạn nhằm đáp ứng nhu cầu tăng quy mô vốn hoạt động và vay vốn trung, dài hạn của khách hàng.

Dự kiến Phương án phân bổ sử dụng vốn thu được từ Đợt 3 (2.134.188.100.000 Đồng)

Đơn vị: Đồng

STT	Phân bổ lĩnh vực sử dụng vốn	Quý III/2023 và Quý IV/2023
1	Thương mại	250.000.000.000
2	Xây dựng	400.000.000.000
3	Cho vay Nông nghiệp Nông thôn và Tiêu dùng	1.484.088.100.000
	Tổng giải ngân các Dự án	2.134.088.100.000
4	Chi phí phát hành	100.000.000
	Tổng	2.134.188.100.000

Nguồn: LPBank

Thực tế sử dụng vốn thu được từ Đợt 3 (2.134.188.100.000 Đồng)

Đơn vị: Đồng

STT	Phân bổ lĩnh vực sử dụng vốn	Quý IV/2023
1	Thương mại	15.394.500.000
2	Xây dựng	3.865.000.000
3	Cho vay Nông nghiệp Nông thôn và Tiêu dùng	2.108.665.620.900
4	Cho vay khác	6.162.979.100
	Tổng giải ngân các Dự án	2.134.088.100.000
5	Chi phí phát hành	100.000.000
	Tổng	2.134.188.100.000

Nguồn: LPBank

13. Nguồn thanh toán Trái Phiếu

MÃ TRÁI PHIẾU LPB123009

- **Thanh toán Lãi:** Lãi thu được từ các lĩnh vực mà LPBank giải ngân từ nguồn vốn phát hành Trái Phiếu và các nguồn thu hợp pháp khác sau khi trừ đi các chi phí, sẽ được sử dụng để thanh toán Lãi cho các Nhà Đầu Tư với điều kiện việc thanh toán Lãi không dẫn đến kết quả kinh doanh trong năm của Ngân hàng bị lỗ.
- **Thanh toán Gốc:** LPBank sẽ sử dụng nguồn tiền từ (i) nguồn thu nợ gốc/lãi của các khoản vay được tài trợ vốn từ nguồn vốn phát hành Trái Phiếu; và (ii) nguồn vốn huy động khác, nguồn vốn tự tích lũy, lợi nhuận hoạt động kinh doanh và tiềm lực tài chính của LPBank để thanh toán Gốc tại thời điểm đáo hạn hoặc mua lại trước hạn Trái Phiếu.

14. Lãi suất

Lãi suất áp dụng cho Trái Phiếu là lãi suất thả nổi tính theo công thức sau:

Lãi Suất = Lãi Suất Tham Chiếu + biên độ 3,1%/năm (ba phẩy một phần trăm một năm)

Trong đó:

Lãi Suất Tham Chiếu, đối với mỗi Kỳ Tính Lãi tại Ngày Xác Định Lãi Suất, có nghĩa là bình quân lãi suất tiền gửi tiết kiệm cá nhân bằng Đồng Việt Nam, kỳ hạn 12 (mười hai) tháng, trả lãi cuối kỳ được công bố trên trang thông tin điện tử chính thức của Các Ngân Hàng Tham Chiếu, bao gồm Ngân hàng Thương mại Cổ phần Đầu tư và Phát triển Việt Nam, Ngân hàng Thương mại Cổ phần Ngoại thương Việt Nam, Ngân hàng Thương mại Cổ phần Công thương Việt Nam và Ngân hàng Nông nghiệp và Phát triển Nông thôn Việt Nam, tại Ngày Xác Định Lãi Suất.

Ngày Xác Định Lãi Suất đối với Kỳ Tính Lãi đầu tiên là ngày bắt đầu nhận đơn đăng ký mua Trái Phiếu. Ngày Xác Định Lãi Suất đối với các Kỳ Tính Lãi tiếp theo là Ngày Làm Việc thứ 07 (bảy) trước ngày đầu tiên của mỗi Kỳ Tính Lãi.

15. Kỳ trả lãi

Định kỳ vào ngày tròn 01 (một) năm liên tục từ Ngày Phát Hành đến Ngày Đáo Hạn hoặc Ngày Thực Hiện Quyền Mua Lại hoặc ngày đến hạn khác (trong trường hợp Trái Phiếu bị mua lại trước hạn, nếu có)

16. Phương pháp tính giá

Giá của Trái Phiếu là giá trị hiện tại của những dòng tiền trong tương lai dự tính thu được từ Trái Phiếu, được chiết khấu về thời điểm hiện tại với tỷ lệ lợi tức yêu cầu thích hợp của mỗi Nhà Đầu Tư.

Công thức tổng quát tính giá Trái Phiếu trả lãi theo định kỳ như sau:

$$PV = \sum_{i=1}^n \frac{CF_i}{(1+k)^i} + \frac{FV}{(1+k)^n}$$

Trong đó:

PV: là Giá của Trái Phiếu

FV: là Mệnh giá (gốc) của Trái Phiếu

CF_i: là lãi của Trái Phiếu nhận kỳ trả lãi thứ i

n: là số kỳ trả lãi còn lại của Trái Phiếu

k: là mức sinh lời kỳ vọng đối với lợi suất Trái Phiếu

Việc xác định giá Trái Phiếu có thể khác nhau giữa các Nhà Đầu Tư do lợi suất yêu cầu khác nhau, áp dụng các thông lệ thị trường (market convention) khác nhau trong tính toán và khả năng tiếp cận các thông tin thị trường khác nhau. Để tính giá Trái Phiếu, Nhà Đầu Tư có thể tham khảo các bước tính toán như sau:

1. Xác định ngày thanh toán thực tế (ở Việt Nam là ngày t+1 so với ngày giao dịch);
2. Xác định số kỳ hưởng lãi coupon còn lại và các ngày nhận lãi coupon;
3. Xác định các kỳ hưởng lãi coupon theo lãi suất thả nổi và dự phóng theo mô hình phù hợp;
4. Xác định mức lợi suất yêu cầu phù hợp (căn cứ lợi suất giao dịch thứ cấp/sơ cấp của tài sản có tính chất tương tự có thời gian đáo hạn tương tự hoặc trên cơ sở dự báo biến động của đường cong lợi suất);
5. Lựa chọn phương thức tính ngày (Day-count Convention) phù hợp theo thông lệ thị trường và loại tài sản (ví dụ: Actual/Actual ICMA, Actual/Actual ISDA, Actual/365 Fixed, Actual/360, Actual/364, Actual/365L, Actual/Actual AFB, 30/360...).
6. Áp dụng công thức nêu trên để tính giá Trái Phiếu.

Ví dụ minh họa:

Một trái phiếu có các đặc tính như sau:

- Mệnh giá trái phiếu: 100.000 đồng/trái phiếu
- Ngày phát hành: 15/09/2023
- Ngày đáo hạn: 15/09/2033
- Lãi suất trái phiếu = Lãi Suất Tham Chiếu và 3,1%/năm

Trong đó: Lãi Suất Tham Chiếu, đối với mỗi Kỳ Tính Lãi tại Ngày Xác Định Lãi Suất, có nghĩa là bình quân lãi suất tiền gửi tiết kiệm cá nhân bằng Đồng Việt Nam, kỳ hạn 12 (mười hai) tháng, trả lãi cuối kỳ được công bố trên trang thông tin điện tử chính thức của Các Ngân Hàng Tham Chiếu, bao gồm Ngân hàng Thương mại Cổ phần Đầu tư và Phát triển Việt Nam, Ngân hàng Thương mại Cổ phần Ngoại thương Việt Nam, Ngân hàng Thương mại Cổ phần Công thương Việt Nam và Ngân hàng Nông nghiệp và Phát triển Nông thôn Việt Nam.

- Kỳ trả lãi: 01 năm/lần
- Ngày định giá (ngày niêm yết dự kiến): 15/07/2024
- Số kỳ hưởng lãi và ngày nhận lãi còn lại: 10 kỳ
- Lãi suất coupon: Lãi suất coupon cho Kỳ Tính Lãi thứ nhất (năm 1) theo thực tế là 9,4% và giả định lãi suất áp dụng cho các Kỳ Tính Lãi tiếp theo là 7,9%.
- Lợi suất yêu cầu hay Lãi suất chiết khấu (k) = Lãi Suất Tham Chiếu và 2,1%/năm. Lãi Suất Tham Chiếu giả định tại ngày niêm yết là 4,8%/năm.
- Cơ sở tính ngày (day count convention): Actual/365 

Với các đặc điểm và giả định nêu trên, giả sử tại ngày niêm yết dự kiến là 15/07/2024, giá của trái phiếu là:

Kỳ	1	2	3	4	5	6	7	8	9	10
	15/09/2024	15/09/2025	15/09/2026	15/09/2027	15/09/2028	15/09/2029	15/09/2030	15/09/2031	15/09/2032	15/09/2033
Lãi suất coupon	9,40%	7,90%	7,90%	7,90%	7,90%	7,90%	7,90%	7,90%	7,90%	7,90%
Dòng tiền lãi										
$CF(i) = \text{Coupon} \times \frac{\text{số ngày thực tế của kỳ tính lãi}}{365}$	9.426	7.900	7.900	7.900	7.922	7.900	7.900	7.900	7.922	7.900
Gốc trái phiếu	-	-	-	-	-	-	-	-	-	100.000
Số ngày năm giữ	62	427	792	1.157	1.523	1.888	2.253	2.618	2.984	3.349
Lãi suất chiết khấu	6,9%	6,9%	6,9%	6,9%	6,9%	6,9%	6,9%	6,9%	6,9%	6,9%

$$\begin{aligned}
 PV = & \frac{9.426}{(1+6.9\%)^{62/365}} + \frac{7.900}{(1+6.9\%)^{427/365}} + \frac{7.900}{(1+6.9\%)^{792/365}} + \frac{7.900}{(1+6.9\%)^{1.157/365}} \\
 & + \frac{7.922}{(1+6.9\%)^{1.523/365}} + \frac{7.900}{(1+6.9\%)^{1.888/365}} + \frac{7.900}{(1+6.9\%)^{2.253/365}} \\
 & + \frac{7.900}{(1+6.9\%)^{2.618/365}} + \frac{7.922}{(1+6.9\%)^{2.984/365}} + \frac{107.900}{(1+6.9\%)^{3.349/365}}
 \end{aligned}$$

Tương ứng:

$$PV = 9.320 + 7.307 + 6.835 + 6.394 + 5.997 + 5.594 + 5.233 + 4.895 + 4.591 + 58.498 = 114.664 \text{ VND}$$

17. Phương pháp tính lợi suất khi đáo hạn

Lợi nhuận kỳ hạn - YTM (Yield To Maturity) là đại lượng đo lường lợi nhuận (Tỷ suất lợi nhuận) mà Nhà Đầu Tư nhận được từ Trái Phiếu khi mua và giữ Trái Phiếu đến hạn. Nói cách khác, YTM bằng với mức lãi suất làm cho giá trị hiện tại của các dòng tiền Nhà Đầu Tư nhận được từ Trái Phiếu với giá trị ban đầu (giá mua/giá trị thị trường của Trái Phiếu).

Để xác định YTM, Nhà Đầu Tư có thể áp dụng công thức tương tự công thức định giá Trái Phiếu được trình bày tại mục trên đây:

$$PV = \sum_{i=1}^n \frac{CF_i}{(1+k)^i} + \frac{FV}{(1+k)^n}$$

Ví dụ minh họa:

Một trái phiếu có các đặc tính như sau:

- Mệnh giá trái phiếu: 100.000 đồng/trái phiếu

- Ngày phát hành: 15/09/2023
- Ngày đáo hạn: 15/09/2033
- Lãi suất coupon: Lãi suất coupon cho Kỳ Tính Lãi thứ nhất (năm 1) theo thực tế là 9,4% và giả định lãi suất áp dụng cho các Kỳ Tính Lãi tiếp theo là 7,9%.
- Kỳ trả lãi: 01 năm/lần
- Ngày giao dịch dự kiến: 15/07/2024
- Giá giao dịch dự kiến: 105.000 đồng/trái phiếu.

Với các đặc điểm trên, nếu nhà đầu tư giao dịch với giá 105.000 đồng/trái phiếu và nắm giữ tới ngày đáo hạn thì Lợi suất trái phiếu khi đáo hạn sẽ được tính như sau:

Ngày trả lãi	15/09/2024	15/09/2025	15/09/2026	15/09/2027	15/09/2028	15/09/2029	15/09/2030	15/09/2031	15/09/2032	15/09/2033
Kỳ trả lãi	1	2	3	4	5	6	7	8	9	10
Lãi suất (%/năm)	9,4%	7,9%	7,9%	7,9%	7,9%	7,9%	7,9%	7,9%	7,9%	7,9%
Dòng tiền trả lãi CFI	9.426	7.900	7.900	7.900	7.922	7.900	7.900	7.900	7.922	7.900
Dòng tiền gốc TP	-	-	-	-	-	-	-	-	-	100.000
Số ngày tính đến ngày trả lãi	62	427	792	1.157	1.523	1.888	2.253	2.618	2.984	3.349

$$\begin{aligned}
 105.000 = & \frac{9.426}{(1+k\%)^{62/365}} + \frac{7.900}{(1+k\%)^{427/365}} + \frac{7.900}{(1+k\%)^{792/365}} + \frac{7.900}{(1+k\%)^{1.157/365}} \\
 & + \frac{7.922}{(1+k\%)^{1.523/365}} + \frac{7.900}{(1+k\%)^{1.888/365}} + \frac{7.900}{(1+k\%)^{2.253/365}} \\
 & + \frac{7.900}{(1+k\%)^{2.618/365}} + \frac{7.922}{(1+k\%)^{2.984/365}} + \frac{107.900}{(1+k\%)^{3.349/365}}
 \end{aligned}$$

Áp dụng phương pháp nội suy: $k = 8,38\%$. Do đó $YTM = 8,38\%$

18. Đánh giá tác động của tình hình lạm phát đối với Trái Phiếu niêm yết

Tỷ lệ lạm phát là chỉ tiêu quan trọng trong hoạt động sản xuất kinh doanh của nền kinh tế. Lạm phát là sự tăng mức giá chung một cách liên tục của hàng hóa và dịch vụ theo thời gian và sự mất giá trị của một loại tiền tệ nào đó. Khi mức giá chung tăng cao, một đơn vị tiền tệ sẽ mua được ít hàng hóa và dịch vụ hơn so với trước đây, do đó, lạm phát phản ánh sự suy giảm sức mua trên một đơn vị tiền tệ. Do đó, tỷ lệ lạm phát ở mức thấp và ổn định sẽ tạo ra các điều kiện cho chính sách tiền tệ tích cực và kích thích sản xuất kinh doanh phát triển. Chỉ số giá tiêu dùng CPI - Consumer Price Index là chỉ số tính theo phần trăm phản ánh mức thay đổi của giá hàng tiêu dùng theo thời gian và được sử dụng phổ biến để đo lường sự thay đổi của mức giá, tức là lạm phát.

Trong những năm qua, Chính phủ đã ban hành nhiều chính sách, biện pháp quyết liệt để kiềm chế lạm phát và nhằm ổn định kinh tế vĩ mô. Theo số liệu của Tổng cục Thống kê, chỉ số giá tiêu dùng (CPI) bình quân đã giảm từ 18,58% năm 2011 xuống ổn định ở mức khoảng 2,97% giai đoạn 2018 - 2023.

Giá trị Trái Phiếu được tính toán dựa trên cơ sở chiết khấu (các) dòng tiền phát sinh trong tương lai về thời điểm hiện tại với hệ số lãi suất dựa trên lợi suất yêu cầu (lãi suất chiết khấu) là lãi suất thị trường kỳ vọng. Do đó, giá trị Trái Phiếu chịu tác động trực tiếp bởi lãi suất thị trường hay còn gọi là rủi ro lãi suất. Rủi ro lãi suất là rủi ro mà giá trị Trái Phiếu sẽ giảm xuống khi lãi suất thị trường tăng và ngược lại. Khi tỷ lệ lạm phát gia tăng, lãi suất thị trường trung bình sẽ có xu hướng tăng tương ứng, làm cho nhà đầu tư đòi hỏi mức sinh lời từ Trái Phiếu cao hơn, làm tăng lãi suất chiết khấu, làm giảm giá trị hiện tại của Trái Phiếu. Ngược lại, nếu tỷ lệ lạm phát giảm kéo theo lãi suất thị trường giảm, làm giảm chi phí đi vay của doanh nghiệp, tăng khả năng thanh toán nợ và trực tiếp làm tăng giá trị Trái Phiếu. Như vậy, tỷ lệ lạm phát và lãi suất thị trường có mối quan hệ ngược chiều với giá Trái Phiếu.

Trong trường hợp diễn biến kinh tế vĩ mô trong thời hạn của Trái Phiếu không có diễn biến bất thường, Trái Phiếu niêm yết dự kiến sẽ không chịu ảnh hưởng quá lớn đến từ tình trạng lạm phát và lãi suất do một số nguyên nhân sau:

- Trái Phiếu được bán bằng mệnh giá và có mức biên độ cố định và kỳ xác định lãi suất 1 năm/lần sẽ giúp Tổ Chức Đăng Ký Niêm Yết giảm thiểu những rủi ro bởi việc tăng giảm lãi suất thị trường.
- Ngoài ra, xét về tình hình kinh tế vĩ mô, NHNN và Chính Phủ luôn đưa ra mục tiêu kiềm chế lạm phát qua các năm, do đó rủi ro của lạm phát tăng trưởng cao trong các năm tới dự kiến sẽ không nằm ở mức cao.

19. Cam kết về bảo đảm

Trái Phiếu không có bảo đảm nên không có cam kết về bảo đảm

20. Giới hạn về tỷ lệ nắm giữ đối với Nhà đầu tư nước ngoài

Đối với loại Trái Phiếu do LPBank đã phát hành và đăng ký niêm yết, hiện tại không có quy định về giới hạn về tỷ lệ sở hữu và nắm giữ đối với Nhà Đầu Tư nước ngoài. Tuy nhiên, tùy thuộc tình hình thị trường, điều kiện kinh tế xã hội của Việt Nam trong tương lai, NHNN hoặc cơ quan nhà nước có thẩm quyền khác có thể ban hành quy định về giới hạn tỷ lệ sở hữu trái phiếu đối với tổ chức, cá nhân nước ngoài, và khi đó, có thể ảnh hưởng tới việc chuyển nhượng Trái Phiếu từ Nhà Đầu Tư trong nước cho Nhà Đầu Tư nước ngoài.

Đối với Nhà Đầu Tư nước ngoài đầu tư vào Trái Phiếu, quyền chuyển tiền thu được từ các khoản đầu tư hay thu nhập từ các khoản đầu tư vào Trái Phiếu từ Việt Nam ra nước ngoài sẽ phải chịu sự điều chỉnh và hạn chế theo các quy định pháp luật về quản lý ngoại hối (bao gồm cả việc mở tài khoản đầu tư gián tiếp tại TCTD được phép, chuyển đổi ngoại tệ) và có thể là đối tượng chịu thuế theo quy định của pháp luật thuế Việt Nam (bao gồm nhưng không giới hạn bởi thuế áp dụng đối với tổ chức, cá nhân nước ngoài kinh doanh hoặc có thu nhập phát sinh tại Việt Nam) và Nhà Đầu Tư nước ngoài phải hoàn toàn tuân thủ các quy định liên quan.

MÃ TRÁI PHIẾU LPB123009

21. Các loại thuế có liên quan

Phần trình bày về thuế trong phần này dựa trên luật hiện hành tại ngày phát hành Bản Cáo Bạch và phụ thuộc vào bất kỳ thay đổi về luật nào mà có thể có hiệu lực hồi tố được ban hành sau ngày phát hành Bản Cáo Bạch. Những nội dung tóm tắt dưới đây không phải là những phân tích có tính toàn diện về các điểm cần lưu ý về thuế có thể ảnh hưởng tới quyết định mua, sở hữu hoặc bán Trái Phiếu và không nhằm mục đích giải quyết các vấn đề về thuế đối với tất cả các Nhà Đầu Tư, một số Nhà Đầu Tư (như người môi giới chứng khoán hoặc môi giới mua bán hàng hoá) phải tuân theo các quy định riêng.

a) Thuế thu nhập cá nhân

Thu nhập từ lãi thu được từ Trái Phiếu và thu nhập từ việc chuyển nhượng Trái Phiếu của cá nhân sẽ được xem là thu nhập chịu thuế theo hướng dẫn tại Thông tư số 111/2013/TT-BTC của Bộ Tài chính ban hành ngày 15/08/2013 và có hiệu lực từ ngày 01/10/2013 được sửa đổi, bổ sung tại Thông tư số 92/2015/TT-BTC của Bộ Tài chính ban hành ngày 15/06/2015 và có hiệu lực từ ngày 30/07/2015 và sẽ được khấu trừ thuế với mức thuế như sau:

- Thu nhập từ Lãi Trái Phiếu được xem là thu nhập từ đầu tư vốn. Thuế suất thuế thu nhập cá nhân với thu nhập từ đầu tư vốn là 5%; và
- Thu nhập từ chuyển nhượng Trái Phiếu được xem là khoản thu nhập từ chuyển nhượng vốn (chứng khoán). Thuế suất thuế thu nhập cá nhân với thu nhập từ chuyển nhượng vốn là 0,1% trên giá chuyển nhượng từng lần.

b) Thuế thu nhập doanh nghiệp

Các tổ chức được thành lập và hoạt động theo quy định của pháp luật Việt Nam và các tổ chức được thành lập và hoạt động theo pháp luật nước ngoài (tổ chức nước ngoài) đáp ứng đủ điều kiện áp dụng phương pháp kê khai và nộp thuế Thu nhập Doanh nghiệp trên cơ sở kê khai doanh thu chi phí theo hướng dẫn tại Thông tư số 78/2014/TT-BTC của Bộ Tài chính ban hành ngày 18/06/2014 và có hiệu lực từ ngày 02/08/2014, được sửa đổi, bổ sung tại Thông tư số 96/2015/TT-BTC của Bộ Tài chính ban hành ngày 22/06/2015 và có hiệu lực từ ngày 06/08/2015 sẽ nộp thuế Thu nhập Doanh nghiệp ở mức thuế suất là 20% trên lợi nhuận từ năm 2016.

Các tổ chức nước ngoài không đáp ứng đủ điều kiện áp dụng phương pháp kê khai thuế Thu nhập Doanh nghiệp trên cơ sở kê khai doanh thu chi phí sẽ được khấu trừ và nộp thuế Thu nhập Doanh nghiệp trên thu nhập từ lãi thu được từ Trái Phiếu và thu nhập từ việc chuyển nhượng Trái Phiếu theo quy định tại Thông tư số 103/2014/TT-BTC của Bộ Tài chính ban hành ngày 06/08/2014 và có hiệu lực từ ngày 01/10/2014 với mức thuế suất áp dụng như sau:

- Mức thuế suất áp dụng đối với tiền lãi từ Trái Phiếu là 5%; và
- Mức thuế suất áp dụng đối với thu nhập từ việc chuyển nhượng Trái Phiếu: 0,1% trên tổng thu nhập doanh thu chuyển nhượng Trái Phiếu tại thời điểm chuyển nhượng.

c) Thuế giá trị gia tăng

Theo các quy định tại Thông tư số 219/2013/TT-BTC của Bộ Tài chính ban hành ngày 31/12/2013 và có hiệu lực từ ngày 01/01/2014, lãi Trái Phiếu và thu nhập từ việc chuyển nhượng Trái Phiếu không là đối tượng chịu thuế giá trị gia tăng.

d) Khấu trừ thuế thu nhập cá nhân

Việc khấu trừ thuế thu nhập cá nhân sẽ theo quy định của pháp luật hiện hành và quy định của VSDC và quy định của Bản Cáo Bạch này nếu không mâu thuẫn.

Để làm rõ, khoản tiền mà LPBank sẽ khấu trừ, giữ lại và nộp thuế thu nhập cá nhân đối với tiền Lãi trước khi thanh toán cho Người Sở Hữu Trái Phiếu và LPBank không phải thanh toán thêm bất kỳ khoản tiền nào để bù đắp cho Người sở hữu Trái Phiếu. Để làm rõ, trong trường hợp LPBank thực hiện quyền mua lại trước hạn tại Ngày Thực Hiện Quyền Mua Lại, LPBank cam kết sẽ chịu trách nhiệm thanh toán thuế thu nhập cá nhân (0,1% trên tổng giá trị Trái Phiếu mua lại cho Người Sở Hữu Trái Phiếu (nếu có)) áp dụng cho thu nhập từ chuyển nhượng (bán lại trước hạn) Trái Phiếu.

VI. CÁC ĐỐI TÁC LIÊN QUAN TỚI VIỆC NIÊM YẾT

TỔ CHỨC TƯ VẤN:

Công ty Cổ phần Chứng khoán Sài Gòn - Hà Nội

Địa chỉ: Tầng 1 - 5 Tòa nhà Unimex Hà Nội, Số 41 Ngô Quyền, Phường Hàng Bài, Quận Hoàn Kiếm, Thành phố Hà Nội

Điện thoại: (84 24) 38 181 888 *Fax:* (84 24) 38 181 688

Website: www.shs.com.vn

ĐƠN VỊ KIỂM TOÁN

Công ty TNHH KPMG Việt Nam - Kiểm toán Báo cáo tài chính năm 2022

Địa chỉ: Tầng 46, Tòa tháp Keangnam Landmark 72, Khu E6, Đường Phạm Hùng, Quận Nam Từ Liêm, Thành phố Hà Nội.

Điện thoại: (84 24) 39 461 600 *Fax:* (84 24) 39 461 601

Website: www.kpmg.com.vn

Công ty TNHH Kiểm toán Deloitte Việt Nam - Kiểm toán Báo cáo tài chính năm 2023

Địa chỉ: Tầng 15, Tòa nhà Vinaconex, 34 Láng Hạ, Phường Láng Hạ, Quận Đống Đa, Thành phố Hà Nội, Việt Nam

Điện thoại: (84 24) 71 050 000 *Fax:* (84 24) 62 885 678

Website: www.deloitte.com/vn



VII. PHỤ LỤC

1. **Phụ lục I:** Giấy chứng nhận đăng ký doanh nghiệp;
2. **Phụ lục II:** Điều lệ của Ngân hàng Bưu điện Liên Việt;
3. **Phụ lục III:** Báo cáo tài chính đã kiểm toán năm 2022, năm 2023 và Báo cáo tài chính Quý I năm 2024;
4. **Phụ lục IV:** Giới thiệu những văn bản pháp luật liên quan đến Tổ Chức Đăng Ký Niêm Yết;
5. **Phụ lục V:** Báo cáo về những tranh chấp pháp luật.

Hà Nội, ngày 28 tháng 06 năm 2024

TỔ CHỨC ĐĂNG KÝ NIÊM YẾT

CHỦ TỊCH HĐQT



Nguyễn Đức Thụy

TRƯỞNG BKS

TỔNG GIÁM ĐỐC



Hồ Nam Tiến

PHÓ TỔNG GIÁM ĐỐC

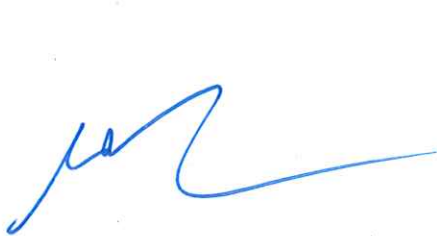

Dương Hoài Liên



Nguyễn Ánh Vân

KẾ TOÁN TRƯỞNG



Nguyễn Thị Gấm

TỔ CHỨC TƯ VẤN

CÔNG TY CỔ PHẦN CHỨNG KHOÁN SÀI GÒN - HÀ NỘI *ls*
TỔNG GIÁM ĐỐC



Nguyễn Chí Thành